

**STIHL RM 248, RM 248 T
RM 253, RM 253 T**

STIHL



- DE** Gebrauchsanleitung
- EN** Instruction manual
- FR** Manuel d'utilisation
- NL** Gebruiksaanwijzing
- IT** Istruzioni per l'uso
- ES** Manual de instrucciones
- PT** Manual de utilização
- NO** Bruksanvisning
- SV** Bruksanvisning
- FI** Käyttöopas
- DA** Betjeningsvejledning
- SK** Návod na obsluhu
- CS** Návod k použití
- EL** Οδηγίες χρήσης

RM 248.0

RM 248.0 T

RM 253.0

RM 253.0 T

B

INT 1



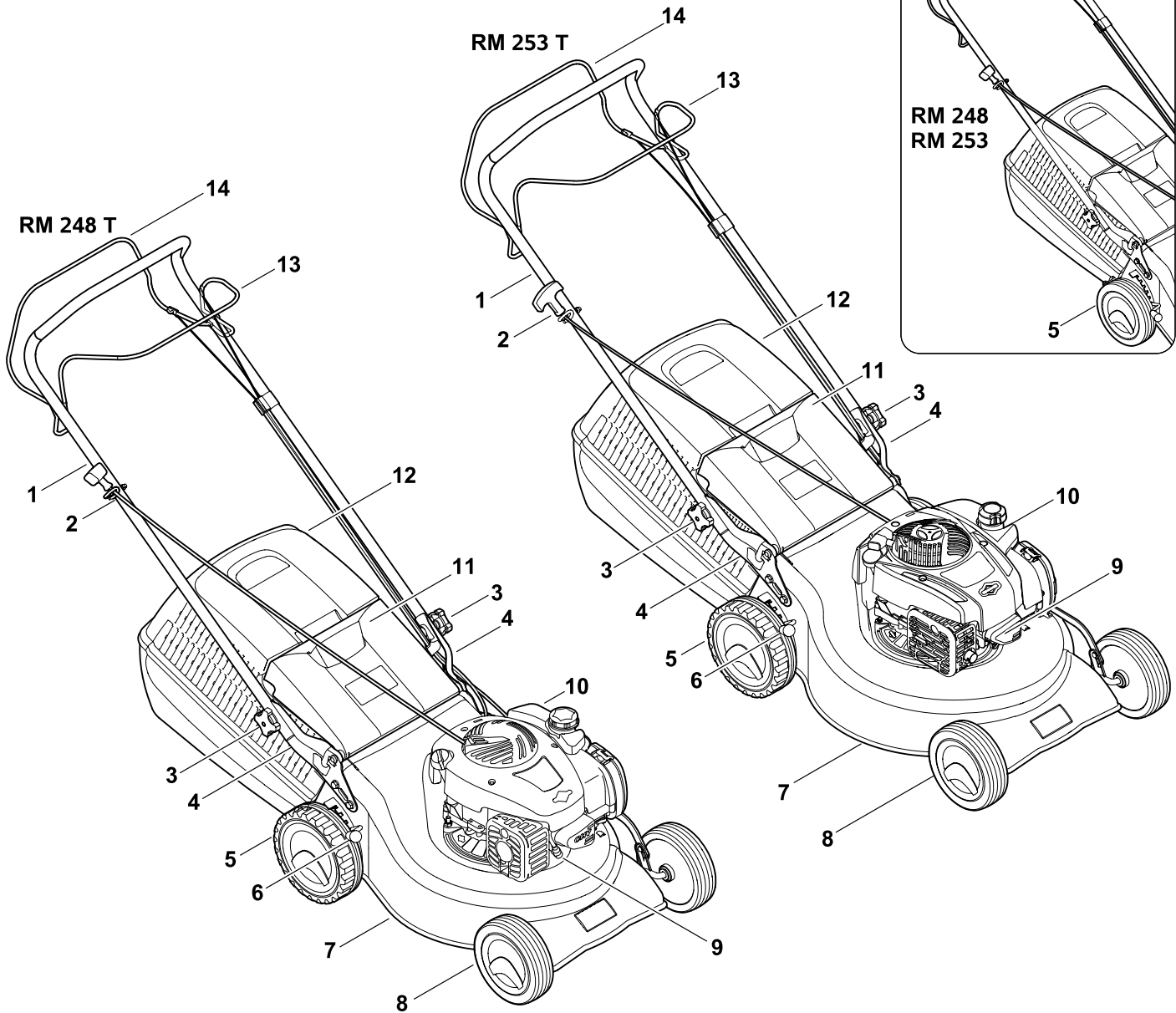

2

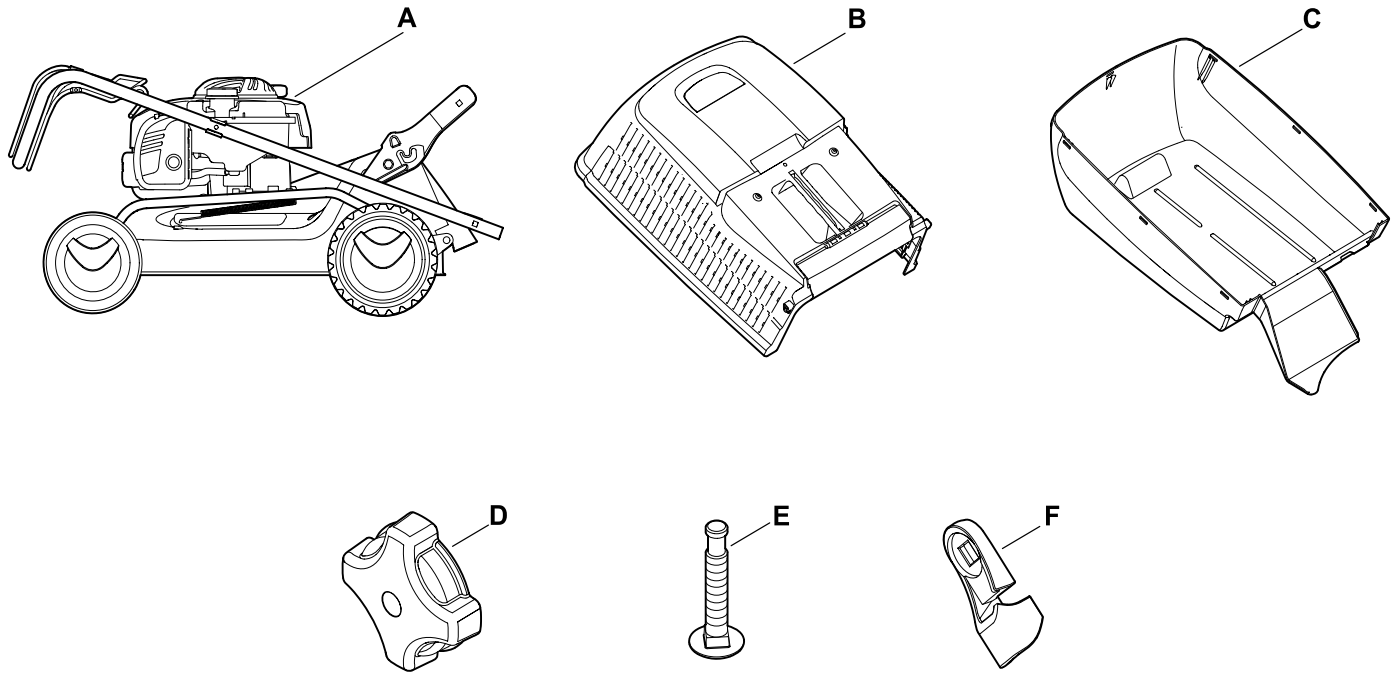

3

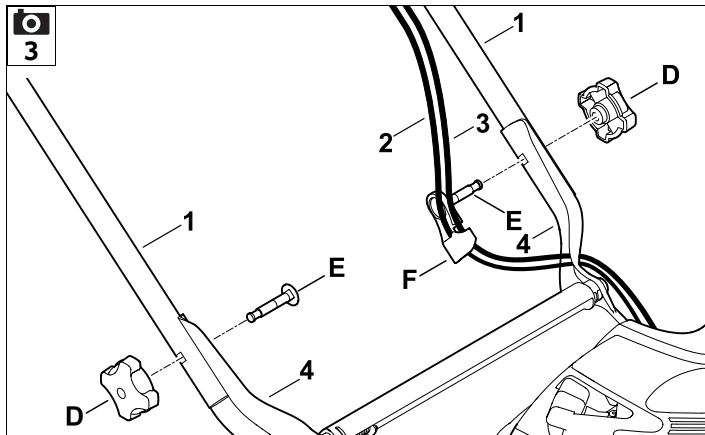

4

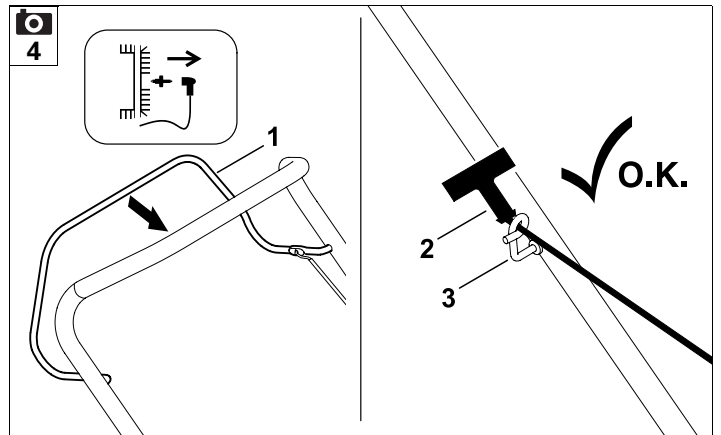

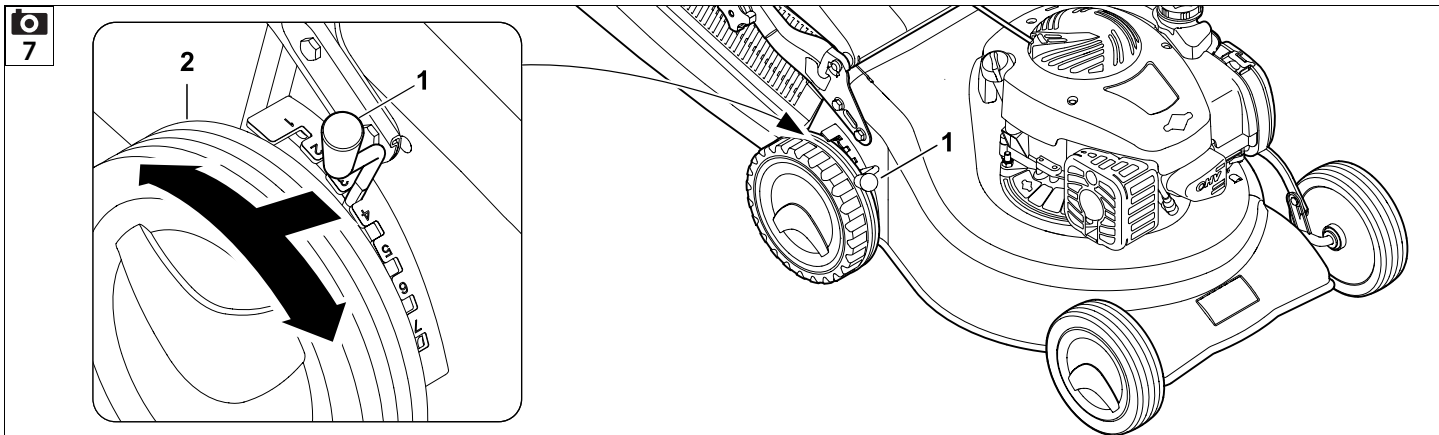
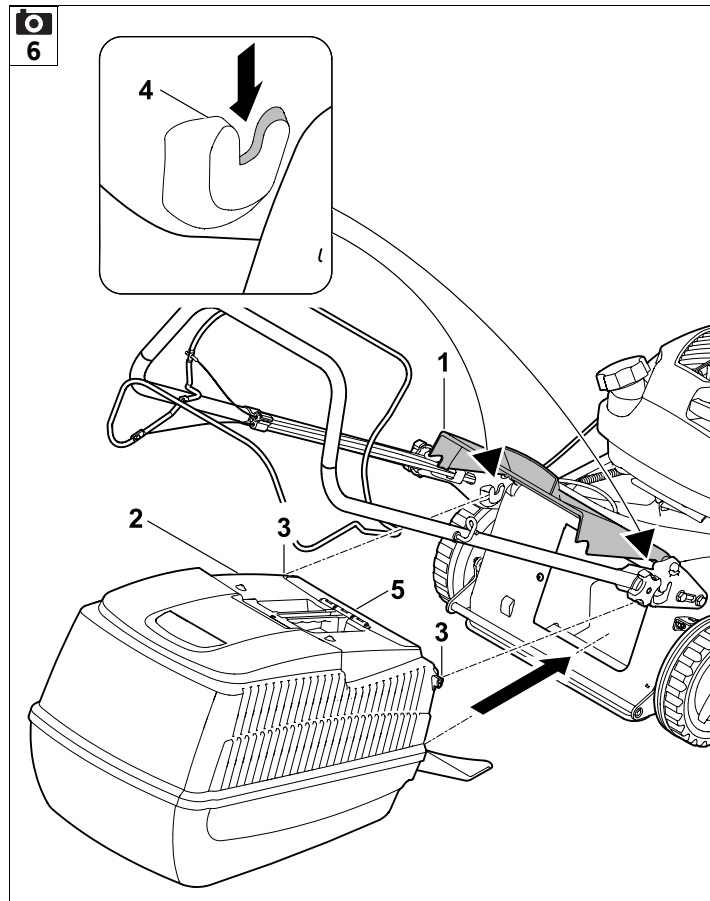
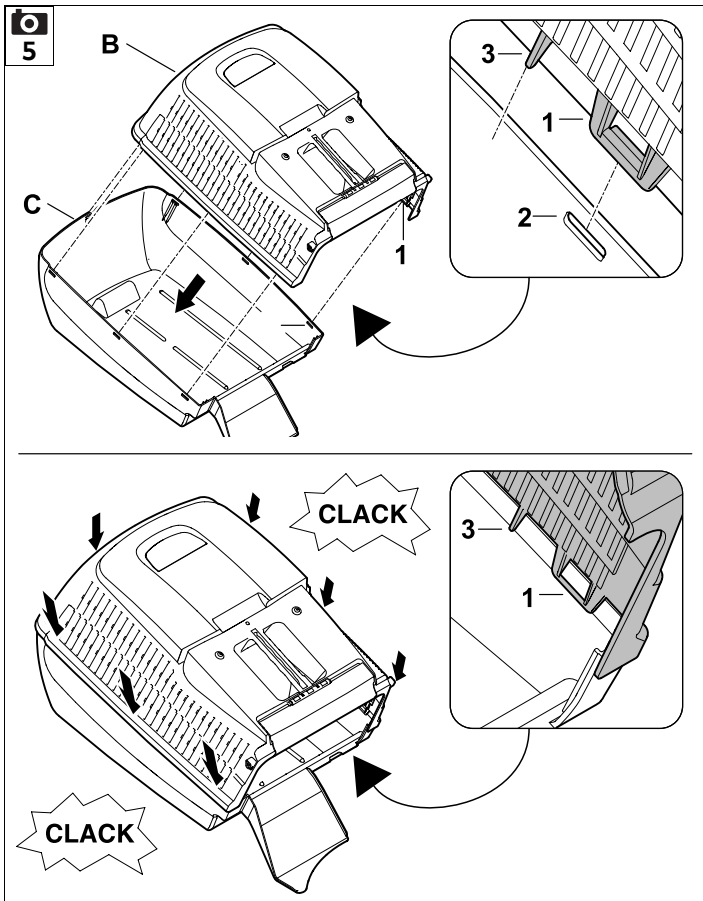

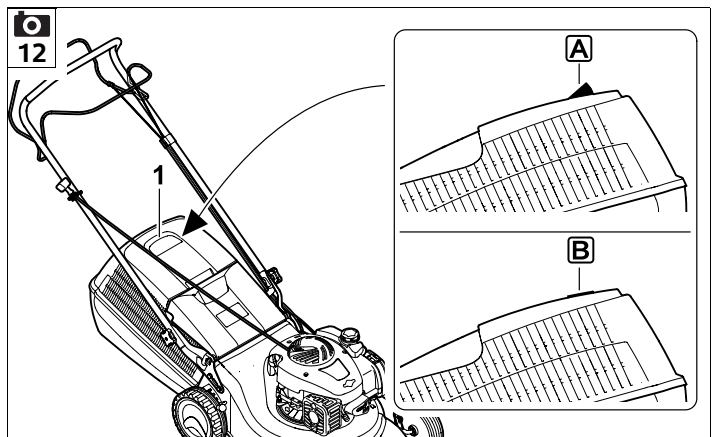
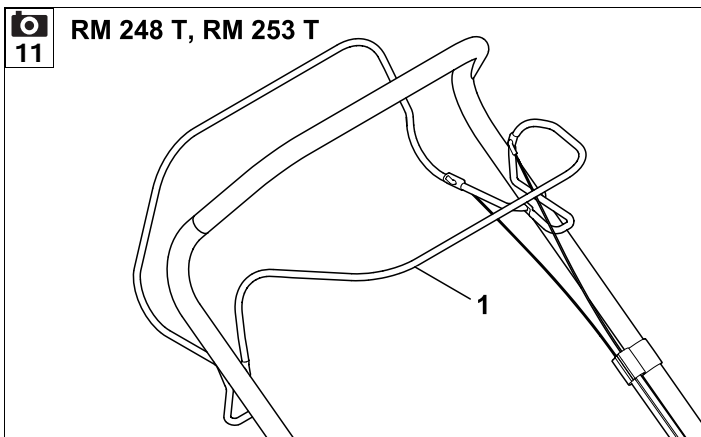
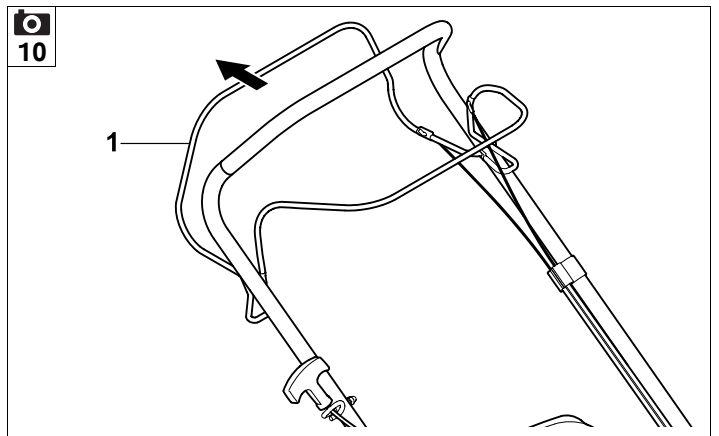
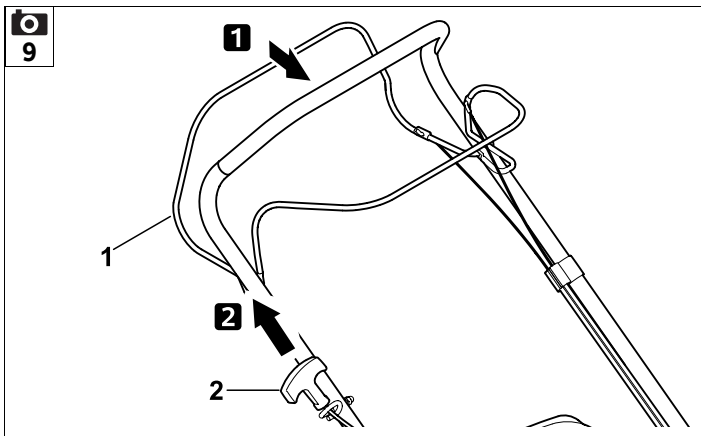
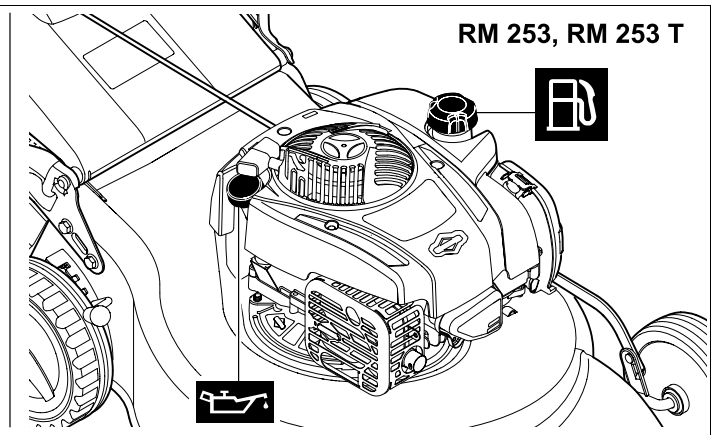
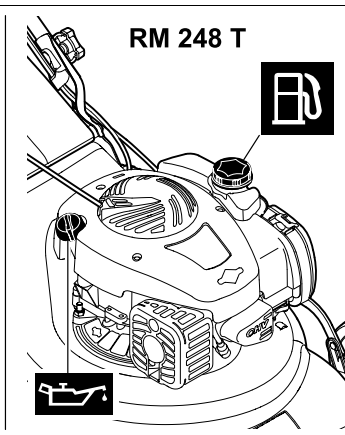
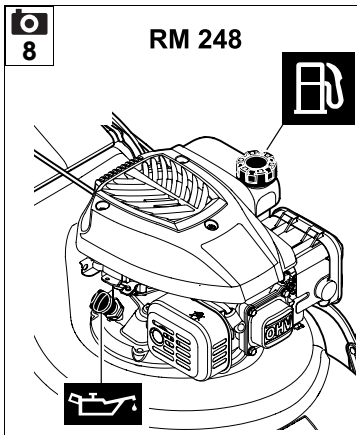

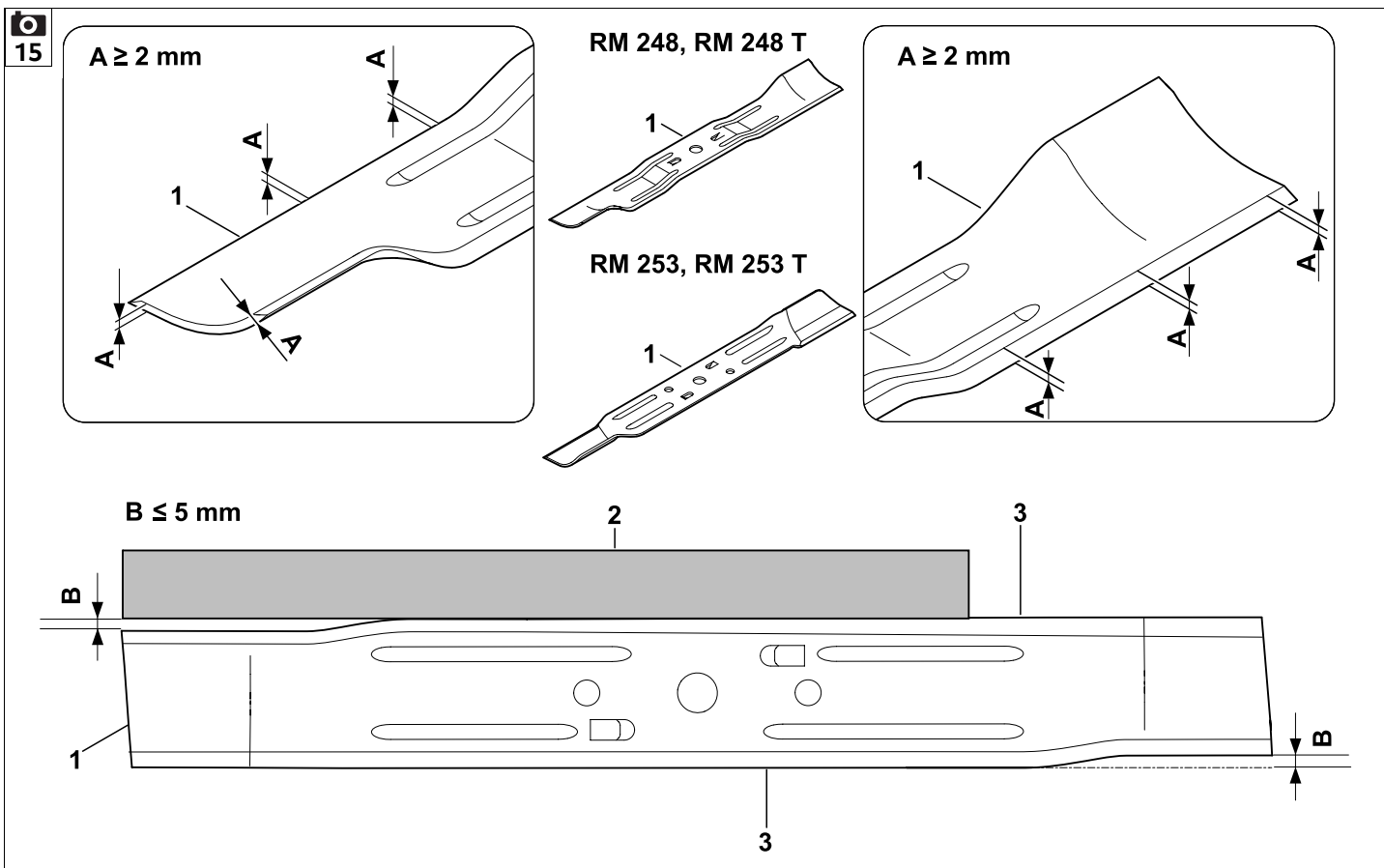
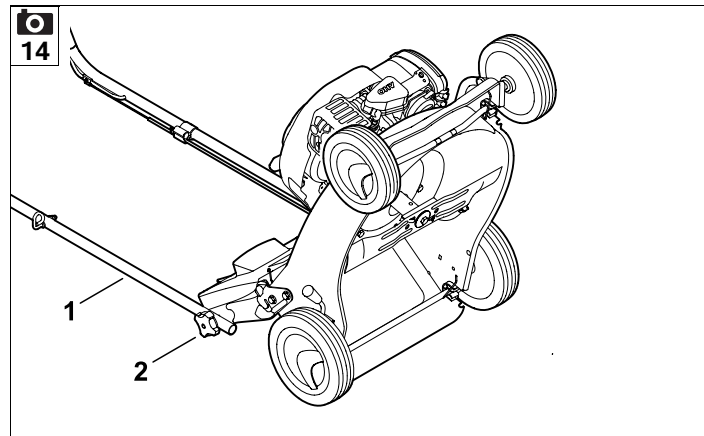
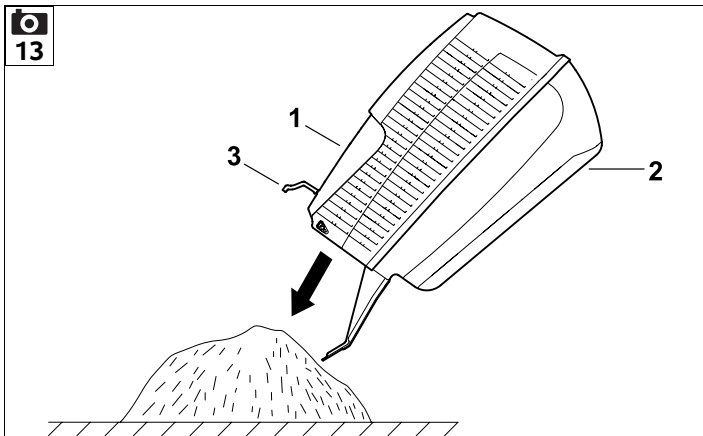

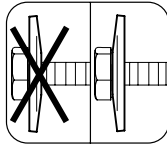
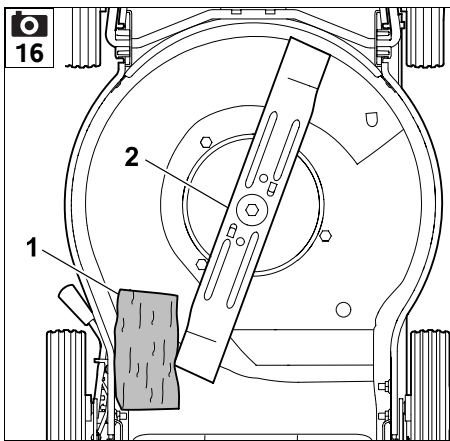

Loctite 243



RM 248
RM 248 T

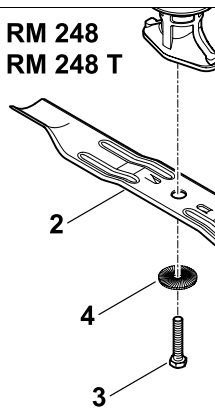

RM 253
RM 253 T

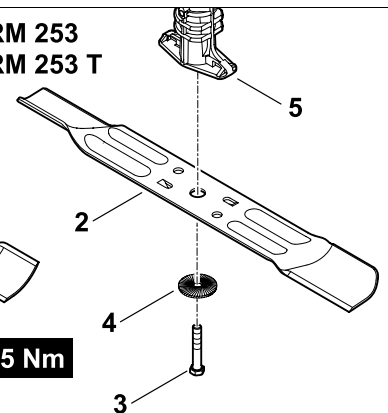

60 - 65 Nm

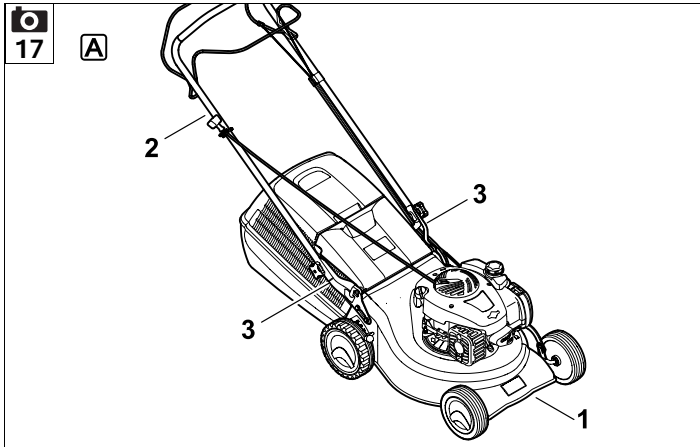

B

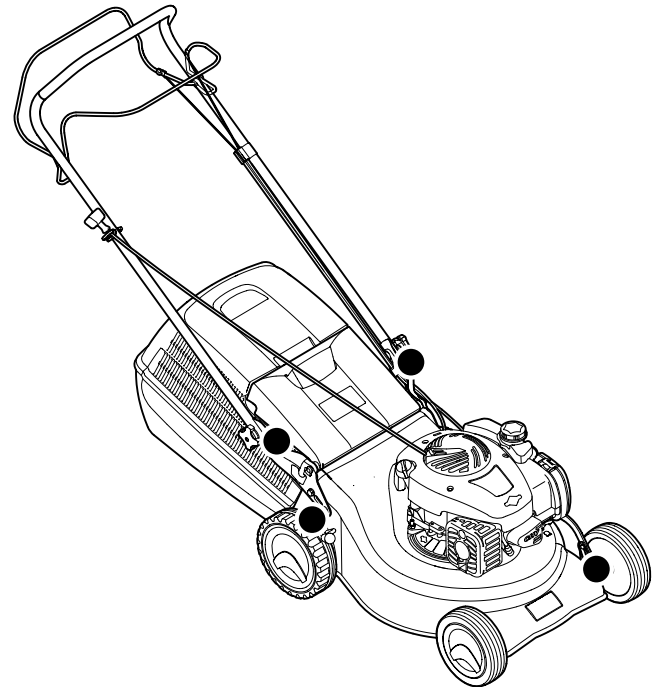

18



✓ O.K.

UU _____ 2.0

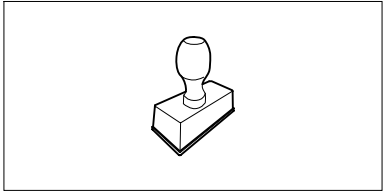

UU _____ 2.0

UU _____ 2.0

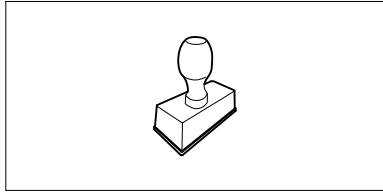

UU _____ 2.0

UU _____ 2.0

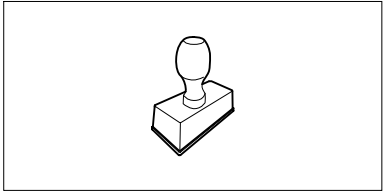

UU _____ 2.0

UU _____ 2.0

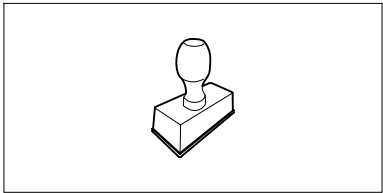

UU _____ 2.0

UU _____ 2.0

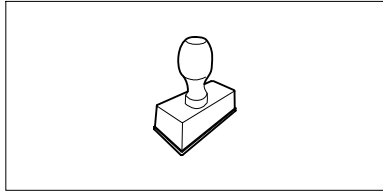

UU _____ 2.0

UU _____ 2.0

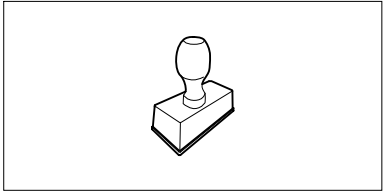

UU _____ 2.0

UU _____ 2.0

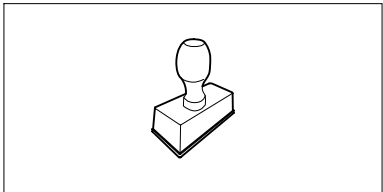

UU _____ 2.0

UU _____ 2.0

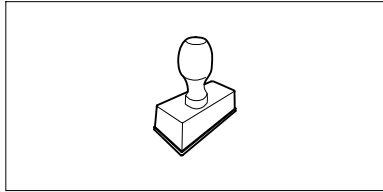

UU _____ 2.0

UU _____ 2.0

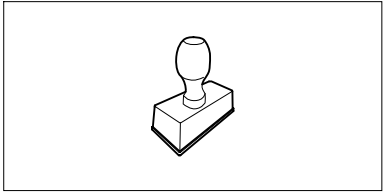

UU _____ 2.0

Liebe Kundin, lieber Kunde,

es freut uns, dass Sie sich für STIHL entschieden haben. Wir entwickeln und fertigen unsere Produkte in Spitzenqualität entsprechend der Bedürfnisse unserer Kunden. So entstehen Produkte mit hoher Zuverlässigkeit auch bei extremer Beanspruchung.

STIHL steht auch für Spitzenqualität beim Service. Unser Fachhandel gewährleistet kompetente Beratung und Einweisung sowie eine umfassende technische Betreuung.

Wir danken Ihnen für Ihr Vertrauen und wünschen Ihnen viel Freude mit Ihrem STIHL Produkt.



Dr. Nikolas Stihl

WICHTIG! VOR GEBRAUCH LESEN UND AUFBEWAHREN.

1. Inhaltsverzeichnis

Zu dieser Gebrauchsanleitung	10	Verbrennungsmotor starten	20
Allgemein	10	Verbrennungsmotor abstellen	20
Anleitung zum Lesen der Gebrauchsanleitung	10	Bügel Fahrtrieb (RM 248 T, RM 253 T)	20
Gerätebeschreibung	10	Füllstandsanzeige	20
Zu Ihrer Sicherheit	11	Grasfangkorb entleeren	21
Allgemein	11	Wartung	21
Tanken – Umgang mit Benzin	12	Allgemein	21
Bekleidung und Ausrüstung	12	Gerät reinigen	21
Transport des Geräts	13	Verbrennungsmotor	21
Vor der Arbeit	13	Verschleißgrenze des Mähmessers prüfen	21
Während der Arbeit	14	Mähmesser warten	22
Wartung und Reparaturen	15	Aufbewahrung (Winterpause)	22
Lagerung bei längeren Betriebspausen	17	Transport	23
Entsorgung	17	Transport	23
Symbolbeschreibung	17	Verschleiß minimieren und Schäden vermeiden	23
Lieferumfang	17	Umweltschutz	24
Gerät betriebsbereit machen	18	Übliche Ersatzteile	24
Allgemein	18	EU-Konformitätserklärung	24
Lenker montieren	18	Rasenmäher Benzin (STIHL RM)	24
Starterseil ein- und aushängen	18	Anschrift STIHL Hauptverwaltung	25
Lenkeroberteil umklappen	18	Anschriften STIHL	25
Grasfangkorb zusammenbauen	18	Vertriebsgesellschaften	25
Grasfangkorb abnehmen und einhängen	19	Anschriften STIHL Importeure	25
Zentrale Schnitthöhenverstellung	19	Technische Daten	25
Kraftstoff und Motoröl	19	REACH	27
Sicherheitseinrichtungen	19	Fehlersuche	27
Schutzeinrichtungen	19	Serviceplan	28
Motorstoppbügel	19	Übergabebestätigung	28
Hinweise zum Arbeiten	20	Servicebestätigung	28
Arbeitsbereich des Bedieners	20		
Gerät in Betrieb nehmen	20		

2. Zu dieser Gebrauchsanleitung

2.1 Allgemein

Diese Gebrauchsanleitung ist eine **Originalbetriebsanleitung** des Herstellers im Sinne der EG-Richtlinie 2006/42/EC.

STIHL arbeitet ständig an der Weiterentwicklung seiner Produktpalette; Änderungen des Lieferumfanges in Form, Technik und Ausstattung müssen wir uns deshalb vorbehalten.

Aus den Angaben und Abbildungen dieses Heftes können aus diesem Grund keine Ansprüche abgeleitet werden.

In dieser Gebrauchsanleitung sind eventuell Modelle beschrieben, welche nicht in jedem Land verfügbar sind.

Diese Gebrauchsanleitung ist urheberrechtlich geschützt. Alle Rechte bleiben vorbehalten, besonders das Recht der Vervielfältigung, Übersetzung und der Verarbeitung mit elektronischen Systemen.

2.2 Anleitung zum Lesen der Gebrauchsanleitung

Bilder und Texte beschreiben bestimmte Handhabungsschritte.

Sämtliche Bildsymbole, die auf dem Gerät angebracht sind, werden in dieser Gebrauchsanleitung erklärt.

Blickrichtung:

Blickrichtung bei Verwendung „links“ und „rechts“ in der Gebrauchsanleitung: Der Benutzer steht hinter dem Gerät und blickt in Fahrtrichtung vorwärts.

Kapitelverweis:

Auf entsprechende Kapitel und Unterkapitel für weitere Erklärungen wird mit einem Pfeil verwiesen. Das folgende Beispiel zeigt einen Verweis auf ein Kapitel: (⇒ 4.)

Kennzeichnung von Textabschnitten:

Die beschriebenen Anweisungen können wie in den folgenden Beispielen gekennzeichnet sein.

Handhabungsschritte, die das Eingreifen des Benutzers erfordern:

- Schraube (1) mit einem Schraubenzieher lösen, Hebel (2) betätigen ...

Generelle Aufzählungen:

- Einsatz des Produkts bei Sport- oder Wettbewerbsveranstaltungen

Texte mit zusätzlicher Bedeutung:

Textabschnitte mit zusätzlicher Bedeutung werden mit einem der nachfolgend beschriebenen Symbole gekennzeichnet, um diese in der Gebrauchsanleitung zusätzlich hervorzuheben.



Gefahr!

Unfall- und schwere Verletzungsgefahr für Personen. Ein bestimmtes Verhalten ist notwendig oder zu unterlassen.



Warnung!

Verletzungsgefahr für Personen. Ein bestimmtes Verhalten verhindert mögliche oder wahrscheinliche Verletzungen.



Vorsicht!

Leichte Verletzungen bzw. Sachschäden können durch ein bestimmtes Verhalten verhindert werden.



Hinweis

Information für eine bessere Nutzung des Gerätes und um mögliche Fehlbedienungen zu vermeiden.

Texte mit Bildbezug:

Abbildungen, die den Gebrauch des Geräts erklären, finden Sie ganz am Anfang der Gebrauchsanleitung.

Das Kamerasymbol dient zur Verknüpfung der Bilder auf den Bildseiten mit dem entsprechenden Textteil in der Gebrauchsanleitung.



3. Gerätebeschreibung



- 1 Lenkeroberteil
- 2 Starterseil
- 3 Drehgriff
- 4 Lenkerunterteil
- 5 Hinterrad

- 6 Schnitthöhenverstellung
- 7 Gehäuse
- 8 Vorderrad
- 9 Zündkerzenstecker
- 10 Verbrennungsmotor
- 11 Auswurfklappe
- 12 Grasfangkorb
- 13 Bügel Fahrtrieb
- 14 Motorstoppbügel

4. Zu Ihrer Sicherheit

4.1 Allgemein



Bei der Arbeit mit dem Gerät sind diese Unfall-Verhütungsvorschriften unbedingt zu befolgen.



Vor der ersten Inbetriebnahme muss die gesamte Gebrauchsanleitung aufmerksam durchgelesen

werden. Bewahren Sie die Gebrauchsanleitung für späteren Gebrauch sorgfältig auf.

Beachten Sie die Bedienungs- und Wartungshinweise, die Sie der separaten Gebrauchsanleitung Verbrennungsmotor entnehmen können.

Diese Vorsichtsmaßnahmen sind für Ihre Sicherheit unerlässlich, die Auflistung ist jedoch nicht abschließend. Benutzen Sie das Gerät stets mit Vernunft und Verantwortungsbewusstsein und denken Sie daran, dass der Benutzer für Unfälle mit anderen Personen oder deren Eigentum verantwortlich ist.

Machen Sie sich mit den Bedienteilen und dem Gebrauch des Geräts vertraut.

Das Gerät darf nur von Personen benutzt werden, die die Gebrauchsanleitung gelesen haben und die mit der Handhabung des Geräts vertraut sind. Vor der erstmaligen Inbetriebnahme muss sich der Benutzer um eine fachkundige und praktische Unterweisung bemühen. Dem Benutzer muss vom Verkäufer oder von einem anderen Fachkundigen erklärt werden, wie das Gerät sicher zu verwenden ist.

Bei dieser Unterweisung sollte dem Benutzer insbesondere bewusst gemacht werden, dass für die Arbeit mit dem Gerät äußerste Sorgfalt und Konzentration notwendig sind.

Auch wenn Sie dieses Gerät vorschriftsmäßig bedienen, bleiben immer Restrisiken bestehen.



Lebensgefahr durch Erstickung!

Erstickungsgefahr für Kinder beim Spielen mit Verpackungsmaterial. Verpackungsmaterial unbedingt von Kindern fernhalten.

Das Gerät inklusive aller Anbauten darf nur an Personen weitergegeben bzw. verliehen werden, die mit diesem Modell und seiner Handhabung grundsätzlich vertraut sind. Die Gebrauchsanleitung ist Teil des Geräts und muss stets mitgegeben werden.

Benutzen Sie das Gerät nur ausgeruht und bei guter körperlicher sowie geistiger Verfassung. Wenn Sie gesundheitlich beeinträchtigt sind, sollten Sie Ihren Arzt fragen, ob die Arbeit mit dem Gerät möglich ist. Nach der Einnahme von Alkohol, Drogen oder Medikamenten, die das Reaktionsvermögen beeinträchtigen, darf nicht mit dem Gerät gearbeitet werden.

Sicherstellen, dass der Benutzer körperlich, sensorisch und geistig fähig ist, das Gerät zu bedienen und damit zu arbeiten. Falls der Benutzer körperlich, sensorisch oder geistig eingeschränkt dazu fähig ist, darf der Benutzer nur unter Aufsicht oder nach Anweisung durch eine verantwortliche Person damit arbeiten.

Sicherstellen, dass der Benutzer volljährig ist oder entsprechend nationaler Regelungen unter Aufsicht in einem Beruf ausgebildet wird.

Das Gerät ist für den privaten Gebrauch konzipiert.

Achtung – Unfallgefahr!

Der Rasenmäher ist nur zum Rasenmähen bestimmt. Eine andere Verwendung ist nicht gestattet und kann gefährlich sein oder zu Schäden am Gerät führen.

Wegen körperlicher Gefährdung des Benutzers darf der Rasenmäher für folgende Arbeiten nicht eingesetzt werden (unvollständige Aufzählung):

- zum Trimmen von Büschen, Hecken und Sträuchern,
- zum Schneiden von Rankgewächsen,
- zur Rasenpflege auf Dachbepflanzungen und in Balkonkästen,
- zum Häckseln und Zerkleinern von Baum- und Heckenschnitt,
- zum Reinigen von Gehwegen (Absaugen, Fortblasen),
- zum Einebnen von Bodenerhebungen wie z. B. Maulwurfshügeln.
- zum Transportieren von Schnittgut, außer im dafür vorgesehenen Grasfangkorb.

Aus Sicherheitsgründen ist jede Veränderung am Gerät, ausgenommen der fachgerechte Anbau von Zubehör, welches von STIHL zugelassen ist, untersagt, außerdem führt dies zur Aufhebung des Garantieanspruchs. Auskunft über zugelassenes Zubehör erhalten Sie bei Ihrem STIHL Fachhändler.

Insbesondere ist jede Manipulation am Gerät untersagt, welche die Leistung oder die Drehzahl des Verbrennungsmotors bzw. des Elektromotors verändert.

Mit dem Gerät dürfen keine Gegenstände, Tiere oder Personen, insbesondere Kinder, transportiert werden.

Beim Einsatz in öffentlichen Anlagen, Parks, Sportstätten, an Straßen und in land- und forstwirtschaftlichen Betrieben ist besondere Vorsicht erforderlich.



Achtung! Gefährdung der Gesundheit durch

Vibrationen! Übermäßige Belastung durch Vibrationen

kann zu Kreislauf- oder Nervenschäden führen, insbesondere bei Menschen mit Kreislaufproblemen. Wenden Sie sich an einen Arzt, falls Symptome auftreten, die durch Vibrationsbelastung ausgelöst worden sein könnten.

Solche Symptome, die hauptsächlich in den Fingern, Händen oder Handgelenken auftreten, sind zum Beispiel (unvollständige Aufzählung):

- Gefühllosigkeit,
- Schmerzen,
- Muskelschwäche,
- Hautverfärbungen,
- unangenehmes Kribbeln.

Den Lenker während des Betriebs fest aber nicht verkrampft mit beiden Händen an den vorgesehenen Stellen halten.

Arbeitszeiten so planen, dass höhere Belastungen über einen längeren Zeitraum vermieden werden.

4.2 Tanken – Umgang mit Benzin



Lebensgefahr!

Benzin ist giftig und hochgradig entflammbar.

Bewahren Sie Benzin nur in dafür vorgesehenen und geprüften Behältern (Kanistern) auf. Die Verschlusskappen der Tankbehälter sind immer ordnungsgemäß aufzuschrauben und festzuziehen. Defekte Verschlüsse sind aus Sicherheitsgründen auszutauschen.

Verwenden Sie niemals Getränkeflaschen oder Ähnliches zum Entsorgen oder Lagern von Betriebsstoffen wie z. B. Kraftstoff. Personen, insbesondere Kinder, könnten verleitet werden, daraus zu trinken.



Benzin von Funken, offenen Flammen, Dauerflammen, Wärmequellen und anderen Zündquellen fernhalten. Nicht rauchen!

Tanken Sie nur im Freien und rauchen Sie während des Betankens nicht.

Vor dem Tanken Verbrennungsmotor abstellen und abkühlen lassen.

Benzin ist vor dem Starten des Verbrennungsmotors einzufüllen. Während der Verbrennungsmotor läuft oder bei heißer Maschine darf der Tankverschluss nicht geöffnet oder Benzin nachgefüllt werden.

Kraftstofftank nicht überfüllen!

Um dem Kraftstoff Platz zum Ausdehnen zu lassen, Kraftstofftank niemals über die Unterkante des Einfüllstutzens hinaus befüllen.

Zusätzlich Angaben in der Gebrauchsanleitung des Verbrennungsmotors beachten.

Falls Benzin übergelaufen ist, den Verbrennungsmotor erst starten, nachdem die benzinverschmutzte Fläche gereinigt wurde. Jeglicher Zündversuch ist zu vermeiden, bis sich die Benzindämpfe verflüchtigt haben (trockenwischen).

Verschütteter Kraftstoff ist stets aufzuwischen.

Wenn Benzin auf die Kleidung geraten ist, muss diese gewechselt werden.

Bewahren Sie niemals das Gerät mit Benzin im Tank innerhalb eines Gebäudes auf. Entstehende Benzindämpfe können mit offenem Feuer oder Funken in Berührung kommen und sich entzünden.

Falls der Tank zu entleeren ist, sollte dies im Freien erfolgen.



4.3 Bekleidung und Ausrüstung



Während der Arbeit ist immer festes Schuhwerk mit griffiger Sohle zu tragen. Arbeiten Sie niemals barfuß oder beispielsweise in Sandalen.



Bei Wartungs- und Reinigungsarbeiten sowie beim Transport des Geräts zusätzlich stets feste Handschuhe tragen und lange Haare zusammenbinden und sichern (Kopftuch, Mütze etc.).



Beim Schärfen des Mähmessers muss eine geeignete Schutzbrille getragen werden.

Das Gerät darf nur mit langen Hosen und eng anliegender Kleidung in Betrieb genommen werden.

Niemals lose Kleidung tragen, die an beweglichen Teilen (Bedienhebel) hängen bleiben kann – auch keinen Schmuck, keine Krawatten und keine Schals.



Während der Arbeit entsteht Lärm. Lärm kann das Gehör schädigen.

Einen Gehörschutz tragen.

4.4 Transport des Geräts

Nur mit Handschuhen arbeiten, um Verletzungen an scharfkantigen und heißen Geräteteilen zu verhindern.

Das Gerät nicht mit laufendem Verbrennungsmotor transportieren. Vor dem Transport Verbrennungsmotor ausschalten, Messer auslaufen lassen und Zündkerzenstecker abziehen.

Das Gerät nur mit ausgekühltem Verbrennungsmotor und ohne Kraftstoff transportieren.

Benutzen Sie geeignete Verladehilfen (Laderampen, Hebevorrichtungen).

Gerät und mittransportierte Geräteteile (z. B. Grasfangkorb) auf der Ladefläche mit ausreichend dimensionierten Befestigungsmitteln (Gurte, Seile usw.) sichern.

Beim Anheben und Tragen Kontakt mit dem Mähmesser vermeiden.

Beachten Sie die Angaben im Kapitel "Transport". Dort ist beschrieben, wie das Gerät anzuheben bzw. zu verzurren ist. (⇒ 12.)

Beachten Sie beim Transport des Geräts regionale gesetzliche Vorschriften, insbesondere was die Ladungssicherheit und den Transport von Gegenständen auf Ladeflächen betrifft.

4.5 Vor der Arbeit

Es ist sicherzustellen, dass nur Personen mit dem Gerät arbeiten, welche die Gebrauchsanleitung kennen.

Vor der Inbetriebnahme des Geräts Kraftstoffsystem auf Dichtheit prüfen, besonders die sichtbaren Teile wie z. B. Tank, Tankverschluss, Schlauchverbindungen. Bei Undichtigkeit oder Beschädigung Verbrennungsmotor nicht starten – **Brandgefahr!**

Gerät vor der Inbetriebnahme durch Fachhändler instand setzen lassen.

Beachten Sie die kommunalen Vorschriften für die Betriebszeiten von Gartengeräten mit Verbrennungsmotor bzw. Elektromotor.

Überprüfen Sie vollständig das Gelände, auf dem das Gerät eingesetzt wird, und entfernen Sie alle Steine, Stöcke, Drähte, Knochen und sonstigen Fremdkörper, die von dem Gerät hochgeschleudert werden können. Hindernisse (z. B. Baumstümpfe, Wurzeln) können im hohen Gras leicht übersehen werden.

Markieren Sie deshalb vor der Arbeit mit dem Gerät alle in der Rasenfläche verborgenen Fremdobjekte (Hindernisse), die nicht entfernt werden können.

Vor dem Gebrauch des Geräts sind defekte sowie abgenutzte und beschädigte Teile zu ersetzen. Unleserliche oder beschädigte Gefahren- und Warnhinweise am Gerät sind zu erneuern. Ihr STIHL Fachhändler hält Ersatzklebeschilder und alle weiteren Ersatzteile bereit.

Das Gerät darf nur im betriebssicheren Zustand eingesetzt werden. Vor jeder Inbetriebnahme ist zu kontrollieren,

- ob das Gerät in vorschriftsmäßig montiertem Zustand ist.
- ob sich das Schneidwerkzeug und die gesamte Schneideinheit (Mähmesser, Befestigungselemente, Mähwerksgehäuse) in einwandfreiem Zustand befinden. Insbesondere ist auf sicheren Sitz, Beschädigungen (Kerben oder Risse) sowie Verschleiß zu achten.(⇒ 11.4)
- ob der Tankdeckel ordnungsgemäß aufgeschraubt ist.
- ob der Tank und kraftstoffführende Teile sowie der Tankdeckel in einwandfreiem Zustand sind.
- ob die Sicherheitseinrichtungen (z. B. Motorstoppbügel, Auswurfklappe, Gehäuse, Lenker, Schutzgitter) in einwandfreiem Zustand sind und ordnungsgemäß funktionieren.
- ob der Grasfangkorb unbeschädigt und vollständig montiert ist; ein beschädigter Grasfangkorb darf nicht verwendet werden.
- ob die Ölverschlusschraube ordnungsgemäß aufgeschraubt ist.

Bei Bedarf alle nötigen Arbeiten durchführen bzw. einen Fachhändler aufsuchen. STIHL empfiehlt den STIHL Fachhändler.

4.6 Während der Arbeit

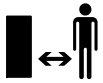

Arbeiten Sie niemals, während sich Tiere oder Personen, insbesondere Kinder, im Gefahrenbereich aufhalten.

Die am Gerät installierten Schalt- und Sicherheitseinrichtungen dürfen nicht entfernt oder überbrückt werden. Insbesondere Motorstoppbügel niemals am Lenkholm fixieren (z. B. durch Anbinden).



Achtung – Verletzungsgefahr!

Führen Sie niemals Hände oder Füße an oder unter sich drehende Teile. Berühren Sie niemals das umlaufende Messer. Halten Sie sich immer entfernt von der Auswurföffnung.

Der durch den Lenker gegebene Sicherheitsabstand ist stets einzuhalten. Der Lenker muss stets ordnungsgemäß montiert sein und darf nicht verändert werden. Das Gerät niemals mit umgeklapptem Lenker in Betrieb nehmen.

Befestigen Sie niemals Gegenstände am Lenker (z. B. Arbeitskleidung).

Arbeiten Sie nur bei Tageslicht oder bei guter künstlicher Beleuchtung.

Arbeiten Sie mit dem Gerät nicht bei Regen, Gewitter und insbesondere nicht bei Blitzschlaggefahr.

Bei feuchtem Untergrund besteht wegen verminderter Standhaftung erhöhte Unfallgefahr.

Es ist besonders vorsichtig zu arbeiten, um ein Ausrutschen zu verhindern. Wenn möglich, Einsatz des Geräts bei feuchtem Untergrund vermeiden.

Abgase:



Lebensgefahr durch Vergiftung!

Bei Übelkeit, Kopfschmerzen, Sehstörung (z. B. kleiner werdendes Blickfeld), Hörstörung, Schwindel, nachlassender Konzentrationsfähigkeit Arbeit sofort einstellen. Diese Symptome können unter anderem durch zu hohe Abgaskonzentrationen verursacht werden.



Das Gerät erzeugt giftige Abgase, sobald der Verbrennungsmotor läuft. Diese Gase enthalten giftiges

Kohlenmonoxid, ein farb- und geruchloses Gas, sowie andere Schadstoffe. Der Verbrennungsmotor darf niemals in geschlossenen oder schlecht belüfteten Räumen in Betrieb genommen werden.

Starten:

Starten Sie das Gerät mit Vorsicht – Anweisungen in Kapitel "Gerät in Betrieb nehmen" (⇒ 10.) befolgen. Starten gemäß dieser Anweisungen verringert die Verletzungsgefahr.

Verletzungsgefahr!

Wenn das Starterseil schnell zurückspringt, werden Hand und Arm schneller zum Verbrennungsmotor gezogen, als das Starterseil losgelassen werden kann. Durch diesen Kickback kann es zu Knochenbrüchen, Quetschungen und Verstauchungen kommen.

Achten Sie beim Starten stets auf ausreichenden Abstand der Füße zum Schneidwerkzeug.

Das Gerät darf beim Starten nicht gekippt werden.

Beim Starten darf der Bügel Fahrtrieb nicht betätigt werden.

Starten Sie den Verbrennungsmotor nicht, wenn der Auswurfkanal nicht mit der Auswurfklappe bzw. dem Grasfangkorb abgedeckt ist.

Arbeiten an Hanglagen:

Hänge immer in Querrichtung bearbeiten, niemals in Längsrichtung. Verliert der Benutzer beim Mähen in Längsrichtung die Kontrolle, könnte er zusätzlich vom mähenden Gerät überrollt werden.

Seien Sie besonders vorsichtig, wenn Sie die Fahrtrichtung am Hang ändern.

Achten Sie immer auf einen guten Stand an Hängen und vermeiden Sie die Arbeit mit dem Gerät an übermäßig steilen Hängen.

Aus Sicherheitsgründen darf das Gerät nicht an Hängen mit einer Steigung über 25° (46,6 %) eingesetzt werden.

Verletzungsgefahr!

25° Hangneigung entsprechen einem vertikalen Anstieg von 46,6 cm bei 100 cm horizontaler Länge.

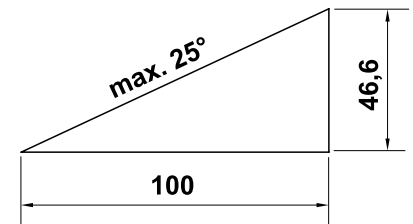

Um eine ausreichende Schmierung des Verbrennungsmotors sicherzustellen, sind beim Einsatz des Geräts an Hängen ergänzend die Angaben in der mitgelieferten Gebrauchsanleitung Verbrennungsmotor zu beachten.

Arbeitseinsatz:



Verletzungsgefahr!

Führen Sie niemals Hände oder Füße über, unter oder an sich drehende Teile.



Versuchen Sie nicht das Messer zu inspizieren, während der Rasenmäher in Betrieb ist.

Öffnen Sie nie die Auswurfklappe und/oder nehmen Sie nie den Grasfangkorb ab, solange das Mähmesser läuft. Umlaufendes Messer kann zu Verletzungen führen.

Führen Sie das Gerät nur im Schritttempo – beim Arbeiten mit dem Gerät niemals laufen. Durch schnelles Führen des Gerätes steigt die Verletzungsgefahr durch Stolpern, Ausrutschen usw.

Seien Sie besonders vorsichtig, wenn Sie das Gerät umkehren oder zu sich heranziehen.

Stolpergefahr!

Benutzen Sie das Gerät mit besonderer Vorsicht, wenn Sie in der Nähe von Abhängen, Geländekanten, Gräben und Deichen arbeiten. Insbesondere auf ausreichenden Abstand zu solchen Gefahrenstellen achten.

In der Grasnarbe verborgene Objekte (Rasensprenganlagen, Pfähle, Wasserventile, Fundamente, elektrische Leitungen etc.) müssen umfahren werden. Überfahren Sie niemals solche Fremdoobjekte.



STOP

Achten Sie auf den Nachlauf des Schneidwerkzeuges, der bis zum Stillstand einige Sekunden beträgt.

Schalten Sie den Verbrennungsmotor aus, lassen Sie das Arbeitswerkzeug zum Stillstand kommen und ziehen Sie den Zündkerzenstecker ab,

- wenn Sie das Gerät verlassen bzw. wenn es unbeaufsichtigt ist,
- bevor Sie nachtanken. Tanken Sie nur bei ausgekühltem Verbrennungsmotor.

Brandgefahr!

- bevor Sie Blockierungen lösen oder Verstopfungen im Auswurfkanal beseitigen,
- bevor Sie das Gerät anheben und tragen,
- bevor Sie das Gerät transportieren,
- bevor Arbeiten am Mähmesser durchgeführt werden,
- bevor das Gerät überprüft oder gereinigt wird oder bevor sonstige Arbeiten (z. B. Umklappen des Lenkers) an ihm durchgeführt werden,
- wenn ein Fremdkörper getroffen wurde oder falls der Rasenmäher abnormal stark vibriert. Überprüfen Sie in diesen Fällen das Gerät, insbesondere die Schneideinheit (Messer, Messerwelle, Messerbefestigung), auf Beschädigungen und führen Sie die erforderlichen Reparaturen durch, bevor Sie das Gerät erneut starten und mit ihm arbeiten.



Verletzungsgefahr!

Starkes Vibrieren ist in der Regel ein Hinweis auf eine Störung. Der Rasenmäher darf insbesondere mit beschädigter oder verbogener Kurbelwelle oder mit einem beschädigten bzw. verbogenen Mähmesser nicht in Betrieb genommen werden. Lassen Sie die erforderlichen Reparaturen von einem Fachmann – STIHL empfiehlt den STIHL Fachhändler – durchführen, falls Ihnen die nötigen Kenntnisse fehlen.

Schalten Sie den Verbrennungsmotor aus,

- wenn Sie das Gerät von und zu der zu bearbeitenden Rasenfläche schieben,
- bevor Sie das Gerät auf eine nicht mit Gras bewachsene Fläche schieben,
- bevor Sie die Auswurfklappe öffnen oder den Grasfangkorb abnehmen,
- wenn das Gerät zum Transport angekippt werden muss,
- bevor Sie die Schnitthöhe einstellen.

4.7 Wartung und Reparaturen

Vor dem Beginn von Reinigungs-, Einstell-, Reparatur- und Wartungsarbeiten:

- Gerät auf festem, ebenem Boden abstellen,
- Verbrennungsmotor abstellen und abkühlen lassen,
- Zündkerzenstecker abziehen.



Achtung – Verletzungsgefahr!

Zündkerzenstecker von der Zündkerze fernhalten, ein unbeabsichtigter Zündfunke kann zu Bränden oder Stromschlägen führen. Ein unbeabsichtigter Kontakt der Zündkerze mit dem Zündkerzenstecker kann zu einem ungewollten Anspringen des Verbrennungsmotors führen.



Verletzungsgefahr durch das Mähmesser!

Durch Ziehen am Starterseil wird das Arbeitswerkzeug in eine Drehbewegung versetzt. Achten Sie stets auf ausreichenden Abstand zum Mähmesser, insbesondere von Händen und Füßen, wenn Sie am Starterseil ziehen.

Gerät insbesondere vor Arbeiten im Bereich von Verbrennungsmotor, Auspuffkrümmer und Schalldämpfer auskühlen lassen. Es können Temperaturen von 80° C und mehr erreicht werden. **Verbrennungsgefahr!**

Der direkte Kontakt mit Motoröl kann gefährlich sein, außerdem darf Motoröl nicht verschüttet werden. STIHL empfiehlt, das Einfüllen von Motoröl bzw. einen Motorölwechsel dem STIHL Fachhändler zu überlassen.

Reinigung:

Nach dem Arbeitseinsatz muss das gesamte Gerät sorgfältig gereinigt werden. (⇒ 11.2)

Angesetzte Grasrückstände mit einem Holzstab lösen. Mäherunterseite mit Bürste und Wasser säubern.

Vor dem Aufstellen in Reinigungsposition Kraftstofftank entleeren (z. B. durch Leerfahren).

Verwenden Sie niemals Hochdruckreiniger und reinigen Sie das Gerät nicht unter fließendem Wasser (z. B. mit einem Gartenschlauch). Benutzen Sie keine aggressiven Reinigungsmittel. Diese können Kunststoffe und Metalle beschädigen, was den sicheren Betrieb Ihres STIHL Geräts beeinträchtigen kann.

Um Brandgefahr zu vermeiden, ist der Bereich der Kühlluftöffnungen, der Kühlrippen und der Bereich des Auspuffs frei von z. B. Gras, Stroh, Moos, Blättern oder austretendem Fett zu halten.

Wartungsarbeiten:

Es dürfen nur Wartungsarbeiten durchgeführt werden, die in dieser Gebrauchsanleitung beschrieben sind, alle anderen Arbeiten von einem Fachhändler ausführen lassen. Sollten Ihnen notwendige Kenntnisse und Hilfsmittel fehlen, wenden Sie sich **immer** an einen Fachhändler.

STIHL empfiehlt Wartungsarbeiten und Reparaturen nur vom STIHL Fachhändler durchführen zu lassen.

STIHL Fachhändlern werden regelmäßig Schulungen angeboten und technische Informationen zur Verfügung gestellt.

Verwenden Sie nur Werkzeuge, Zubehöre oder Anbaugeräte, welche von STIHL für dieses Gerät zugelassen sind oder technisch gleichartige Teile, sonst kann die Gefahr von Unfällen mit Personenschäden oder Schäden am Gerät bestehen. Bei Fragen sollten Sie sich an einen Fachhändler wenden.

STIHL Original-Werkzeuge, -Zubehör und -Ersatzteile sind in ihren Eigenschaften optimal auf das Gerät und die Anforderungen des Benutzers abgestimmt. STIHL Original-Ersatzteile

erkennt man an der STIHL-Ersatzteilnummer, am Schriftzug STIHL und gegebenenfalls am STIHL Ersatzteilkennzeichen. Auf kleinen Teilen kann das Zeichen auch allein stehen.

Aus Sicherheitsgründen sind kraftstoffführende Bauteile (Kraftstoffleitung, Kraftstoffhahn, Kraftstofftank, Tankverschluss, Anschlüsse usw.) regelmäßig auf Beschädigungen und undichte Stellen zu überprüfen und bei Bedarf von einem Fachmann auszutauschen (STIHL empfiehlt den STIHL Fachhändler).

Halten Sie Warn- und Hinweisaufkleber stets sauber und lesbar. Beschädigte oder verloren gegangene Aufkleber sind durch neue Originalschilder von Ihrem STIHL Fachhändler zu ersetzen. Falls ein Bauteil durch ein Neuteil ersetzt wird, achten Sie darauf, dass das Neuteil dieselben Aufkleber erhält.

Arbeiten an der Schneideinheit nur mit dicken Arbeitshandschuhen und unter äußerster Vorsicht vornehmen.

Halten Sie alle Muttern, Bolzen und Schrauben, insbesondere die Messerschraube, fest angezogen, damit sich das Gerät in einem sicheren Betriebszustand befindet.

Prüfen Sie das gesamte Gerät und den Grasfangkorb regelmäßig, insbesondere vor der Einlagerung (z. B. vor der Winterpause), auf Verschleiß und Beschädigungen. Abgenutzte oder beschädigte Teile sind aus Sicherheitsgründen sofort auszutauschen, damit sich das Gerät immer in einem sicheren Betriebszustand befindet.

Ändern Sie niemals die Grundeinstellung des Verbrennungsmotors und überdrehen sie ihn nicht.

Falls für Wartungsarbeiten Bauteile oder Schutzeinrichtungen entfernt wurden, sind diese umgehend und vorschriftsmäßig wieder anzubringen.

4.8 Lagerung bei längeren Betriebspausen

Lassen Sie den Verbrennungsmotor abkühlen, bevor Sie das Gerät in einem geschlossenen Raum abstellen.

Das Gerät mit entleertem Tank und den Kraftstoffvorrat in einem abschließbaren und gut durchlüfteten Raum aufbewahren.

Stellen Sie sicher, dass das Gerät vor unbefugter Benutzung (z. B. durch Kinder) geschützt ist.

Falls der Tank zu entleeren ist, etwa zur Stilllegung vor der Winterpause, sollte das Entleeren des Kraftstofftanks nur im Freien erfolgen (z. B. durch Leerfahren).

Gerät vor der Lagerung (z. B. Winterpause) gründlich reinigen.

Gerät nur mit abgezogenem Zündkerzenstecker einlagern.

Das Gerät im betriebssicheren Zustand lagern.

Lassen Sie das Gerät vollständig abkühlen, bevor Sie es abdecken.

4.9 Entsorgung

Abfallprodukte wie Altöl oder Kraftstoff, gebrauchte Schmiermittel, Filter, Batterien und ähnliche Verschleißteile können den Menschen, Tieren und der Umwelt schaden und müssen deshalb fachgerecht entsorgt werden.

Wenden Sie sich an Ihr Recycling-Center oder Ihren Fachhändler, um zu erfahren, wie Abfallprodukte fachgerecht zu entsorgen sind. STIHL empfiehlt den STIHL Fachhändler.

Stellen Sie sicher, dass ein ausgedientes Gerät einer fachgerechten Entsorgung zugeführt wird. Machen Sie das Gerät vor der Entsorgung unbrauchbar. Um Unfällen vorzubeugen, insbesondere Zündkabel entfernen, Tank entleeren und Motoröl ablassen.

Verletzungsgefahr durch das Mähmesser!

Lassen Sie auch einen ausgedienten Rasenmäher niemals unbeaufsichtigt. Stellen Sie sicher, dass das Gerät und insbesondere das Mähmesser außerhalb der Reichweite von Kindern aufbewahrt werden.

5. Symbolbeschreibung



Achtung!

Vor Inbetriebnahme
Gebrauchsanleitung lesen.



Verletzungsgefahr!

Dritte aus dem Gefahrenbereich fernhalten.

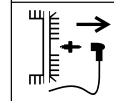
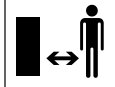

Verletzungsgefahr!

Vor Arbeiten am Schneidwerkzeug, vor Wartungs- und Reinigungsarbeiten Zündkerzenstecker abziehen.



Verletzungsgefahr!

Hände und Füße von den Messern fernhalten!



Schneideeinrichtung läuft nach dem Ausschalten wenige Sekunden nach (Bremsen des Verbrennungsmotors/Mes-serbremse).

RM 248 T, RM 253 T:



Fahrantrieb einschalten.

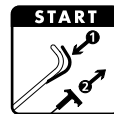

Verbrennungsmotor starten.

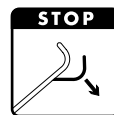

Verbrennungsmotor abstellen.

6. Lieferumfang



Pos.	Bezeichnung	Stk.
A	Grundgerät	1
B	Grasfangkorboberteil	1
C	Grasfangkorbunterteil	1

Pos.	Bezeichnung	Stk.
D	Drehgriff	2
E	Flachrundschraube	2
F	Seilführung	1
	Gebrauchsanleitung	1
	Gebrauchsanleitung	1
	Verbrennungsmotor	1

7. Gerät betriebsbereit machen

7.1 Allgemein



Verletzungsgefahr

Beachten Sie die Sicherheitshinweise im Kapitel "Zu Ihrer Sicherheit". (⇒ 4.)

- Gerät für alle beschriebenen Arbeiten auf einen waagrechten, ebenen und festen Untergrund stellen.

7.2 Lenker montieren



Klemmgefahr!

Während des Eindrehens der beiden Drehgriffe (D) den Lenkeroberteil (1) mit einer Hand an der höchsten Stelle halten.

- Flachrundschraube (E) durch die Seilführung (F) stecken.
- Seilführung (F) am Seilzug Motorstopp (2) einhängen.
- **RM 248 T, RM 253 T:** Seilführung (F) auch am Seilzug Fahrtrieb (3) einhängen.
- Lenkeroberteil (1) wie abgebildet außen an die Lenkerunterteile (4) halten.

- Flachrundschraube (E) – links mit Seilführung (F), rechts ohne – von innen durch die Bohrungen stecken und mit Drehgriffen (D) festschrauben.

7.3 Starterseil ein- und aushängen



Einhängen:

- Zündkerzenstecker vom Verbrennungsmotor abziehen.
- Motorstoppbügel (1) zum Lenker drücken und halten.
- Starterseil (2) langsam ausziehen und in die Seilzugführung (3) einhängen.
- Starterseil (2) und Motorstoppbügel (1) langsam loslassen.
- Zündkerzenstecker aufstecken.

Aushängen:

- Zündkerzenstecker vom Verbrennungsmotor abziehen.
- Motorstoppbügel (1) zum Lenker drücken und halten.
- Starterseil (2) langsam ausziehen und an der Seilführung (3) aushängen.
- Starterseil (2) langsam zurückführen und Motorstoppbügel (1) loslassen.
- Zündkerzenstecker aufstecken.

7.4 Lenkeroberteil umklappen



Zum platzsparenden Transportieren und Aufbewahren kann der Lenkeroberteil (1) umgeklappt werden.



Verletzungsgefahr!

Den Verbrennungsmotor vor dem Umklappen abstellen und den Zündkerzenstecker abziehen. Der Lenkeroberteil (1) darf nicht durch zusätzliches Gewicht belastet sein (z. B. mit über den Lenkeroberteil gehängter Arbeitskleidung).

Klemmgefahr!

Durch das Lösen der beiden Drehgriffe (3) kann der Lenkeroberteil (1) selbstständig umklappen. Darum den Lenkeroberteil (1) vor dem Lösen der beiden Drehgriffe (3) an der höchsten Stelle festhalten.

- Starterseil aushängen. (⇒ 7.3)
- Drehgriff (3) auf beiden Seiten lösen (gegen den Uhrzeigersinn ausdrehen).
- Lenkeroberteil (1) langsam nach vorne klappen.

7.5 Grasfangkorb zusammenbauen



- Grasfangkorboberteil (B) auf das Grasfangkorbbunterteil (C) setzen.
- Korrekten Sitz überprüfen: Die Laschen (1) müssen exakt über den Öffnungen (2) sitzen. Alle Laschen (1) und Führungsnasen (3) müssen innen sitzen. Das Grasfangkorboberteil (B) muss das Grasfangkorbbunterteil (C) rundum von außen umschließen.
- Laschen (1), ausgehend von der hinteren Mitte, durch leichten Druck von außen in die Öffnungen (2) im Grasfangkorbbunterteil eindrücken.

7.6 Grasfangkorb abnehmen und einhängen



Verletzungsgefahr!

Vor dem Einhängen und dem Abnehmen des Grasfangkorbes muss der Verbrennungsmotor abgestellt werden!

Einhängen:

- Auswurfklappe (1) öffnen und halten.
- Grasfangkorb (2) mit den Haltenasen (3) in die Aufnahmen (4) an der Geräterückseite einhängen. Sicherstellen, dass die Klappe (5) korrekt geschlossen ist.
- Auswurfklappe (1) loslassen.

Aushängen:

- Auswurfklappe (1) öffnen und halten.
- Grasfangkorb (2) anheben und nach hinten abnehmen.
- Auswurfklappe (1) langsam schließen.

7.7 Zentrale Schnitthöhenverstellung



Verletzungsgefahr!

Vor dem Verstellen der Schnitthöhe den Verbrennungsmotor abstellen.

Es können **7** verschiedene Schnitthöhen zwischen **25 mm** und **75 mm** eingestellt werden.

Schnittstufe 1:
niederste Schnitthöhe

Schnittstufe 7:
höchste Schnitthöhe

- Schnitthöhenverstellhebel (1) mit einer Hand zum Hinterrad (2) drücken und halten.
- Schnitthöhenverstellhebel (1) in die gewünschte Position stellen.
- Schnitthöhenverstellhebel (1) langsam loslassen und einrasten lassen.

7.8 Kraftstoff und Motoröl



Verletzungsgefahr!

Die Warnhinweise im Kapitel "Zu Ihrer Sicherheit" beachten. (⇒ 4.)



Schäden am Gerät vermeiden!

Vor dem ersten Startvorgang Motoröl einfüllen (siehe Gebrauchsanleitung Verbrennungsmotor). STIHL empfiehlt zum Einfüllen des Motoröls eine geeignete Einfüllhilfe (z. B. Trichter) zu verwenden. Im Lieferumfang des Gerätes ist keine Einfüllhilfe enthalten.

Motoröl:

Das zu verwendende Motoröl und die Ölfüllmenge entnehmen Sie der Gebrauchsanleitung Verbrennungsmotor. Füllstandskontrolle regelmäßig durchführen (siehe Gebrauchsanleitung Verbrennungsmotor).

Das Unter- und Überschreiten des richtigen Ölstands ist zu vermeiden.

Kraftstoff:

Empfehlung:
Frische Markenkraftstoffe.
Angaben zur Kraftstoffqualität (Oktanzahl) entnehmen Sie der Gebrauchsanleitung Verbrennungsmotor;

– Benzin bleifrei



Zum Auftanken sollte ein Trichter (nicht im Lieferumfang enthalten) verwendet werden.

8. Sicherheitseinrichtungen

Das Gerät ist für die sichere Bedienung und zum Schutz vor unsachgemäßer Benutzung mit mehreren Sicherheitseinrichtungen ausgestattet.



Verletzungsgefahr!

Wird bei einer der Sicherheitseinrichtungen ein Defekt festgestellt, darf das Gerät nicht in Betrieb genommen werden. Wenden Sie sich an einen Fachhändler, STIHL empfiehlt den STIHL Fachhändler.

8.1 Schutzeinrichtungen

Der Rasenmäher ist mit Schutzeinrichtungen ausgestattet, die einen unbeabsichtigten Kontakt mit dem Mähmesser und mit ausgeworfenem Schnittgut verhindern. Dazu zählen das Gehäuse, die Auswurfklappe, der Grasfangkorb und der ordnungsgemäß montierte Lenker.

8.2 Motorstoppbügel

Der Rasenmäher ist mit einer Motorstopp-Vorrichtung ausgestattet.

Im laufenden Betrieb wird durch Loslassen des Motorstoppbügels der Verbrennungsmotor abgestellt. Der Verbrennungsmotor und das Messer kommen innerhalb von 3 Sekunden zum Stillstand.



Verletzungsgefahr!

Ist die Nachlaufzeit des Messers größer, das Gerät nicht mehr verwenden und zum Fachhändler bringen.

Messen der Nachlaufzeit

Nach dem Starten des Verbrennungsmotors dreht sich das Messer und ein Windgeräusch ist hörbar. Die Nachlaufzeit entspricht der Dauer des Windgeräusches nach dem Abstellen des Verbrennungsmotors, sie kann mit einer Stoppuhr gemessen werden.

9. Hinweise zum Arbeiten

Einen schönen und dichten Rasen erhält man,

- wenn mit langsamer Fahrgeschwindigkeit gemäht wird.
- wenn der Rasen häufig gemäht und kurz gehalten wird.
- wenn bei heißem und trockenem Klima der Rasen nicht zu kurz gemäht wird, da er sonst von der Sonne verbrannt und unansehnlich wird.
- wenn mit scharfem Mähmesser gearbeitet wird – Mähmesser daher regelmäßig schärfen (Fachhändler).
- wenn die Schnittrichtung regelmäßig gewechselt wird.

9.1 Arbeitsbereich des Bedieners



- Beim Starten und bei laufendem Verbrennungsmotor muss sich der Bediener aus Sicherheitsgründen immer im Arbeitsbereich hinter dem Lenker aufhalten. Der durch den Lenker gegebene Sicherheitsabstand ist stets einzuhalten.
- Der Rasenmäher darf ausschließlich von einer Person alleine bedient werden, Dritte haben sich dem Gefahrenbereich fernzuhalten. (⇒ 4.)

10. Gerät in Betrieb nehmen

10.1 Verbrennungsmotor starten



Schäden am Gerät vermeiden!

Den Verbrennungsmotor nicht im hohem Gras bzw. in tiefster Schnitthöhe starten. Ein erschwerter Startvorgang wäre die Folge.

Nach dem Startvorgang arbeitet der Verbrennungsmotor aufgrund einer Fixgaseinstellung immer mit optimaler Arbeitsdrehzahl.

- Motorstoppbügel (1) zum Lenker drücken und halten.
- Starterseil (2) langsam bis zum Kompressionswiderstand ausziehen. Anschließend kräftig und schnell bis auf Armlänge durchziehen. Starterseil (2) wieder langsam zurückführen, damit es wieder aufgerollt werden kann. Vorgang wiederholen, bis der Verbrennungsmotor läuft.

10.2 Verbrennungsmotor abstellen



Zum Abstellen des Verbrennungsmotors den Motorstoppbügel (1) loslassen. Verbrennungsmotor und Mähmesser kommen nach kurzer Auslaufzeit zum Stillstand.

10.3 Bügel Fahrtrieb (RM 248 T, RM 253 T)



Fahrtrieb einschalten:

- Verbrennungsmotor starten. (⇒ 10.1)
- Bügel Fahrtrieb (1) zum Lenker ziehen und halten. Der Fahrtrieb schaltet sich ein und der Rasenmäher setzt sich vorwärts in Bewegung.

Fahrtrieb ausschalten:

- Bügel Fahrtrieb (1) loslassen. Der Fahrtrieb schaltet sich aus und der Rasenmäher bleibt stehen. Der Verbrennungsmotor läuft weiter.

10.4 Füllstandsanzeige



Der vom Messer erzeugte Luftstrom hebt die Füllstandsanzeige (1) an. Ist der Grasfangkorb gefüllt, stoppt der Luftstrom. Ist der Luftstrom zu gering, fällt die Füllstandsanzeige (1) in den Ruhezustand zurück. Dies ist ein Hinweis den Grasfangkorb zu entleeren.

Die uneingeschränkte Funktion der Füllstandsanzeige ist nur bei optimalem Luftstrom gegeben. Äußere Einflüsse wie nasses, dichtes oder hohes Gras, niedrige Schnittstufen, Verschmutzung oder

Ähnliches können den Luftstrom und die Funktion der Füllstandsanzeige beeinträchtigen.

A **Grasfangkorb wird befüllt**

B **Grasfangkorb ist gefüllt**

- Gefüllten Grasfangkorb entleeren (⇒ 10.5).

10.5 Grasfangkorb entleeren



Verletzungsgefahr!

Vor dem Entnehmen des Grasfangkorbes den Verbrennungsmotor aus Sicherheitsgründen abstellen.

- Grasfangkorb aushängen. (⇒ 7.6)
- Grasfangkorb am Haltegriff (1) und am Griff (2) halten und Schnittgut entleeren.
- Sicherstellen, dass die Klappe (3) korrekt geschlossen ist. Grasfangkorb einhängen. (⇒ 7.6)

11. Wartung

11.1 Allgemein



Verletzungsgefahr!

Beachten Sie die Sicherheitshinweise im Kapitel „Zu Ihrer Sicherheit“ (⇒ 4.).

Jährliche Wartung durch den Fachhändler:

Der Rasenmäher sollte einmal jährlich von einem Fachhändler überprüft werden. STIHL empfiehlt den STIHL Fachhändler.

11.2 Gerät reinigen

Wartungsintervall:

Nach jedem Einsatz



Verletzungsgefahr!

Verbrennungsmotor abstellen und Zündkerzenstecker abziehen. Vor dem Aufstellen des Gerätes in die Reinigungsposition den Kraftstofftank entleeren (leerfahren).

Reinigungsposition:

- Schnittstufe 1 auswählen. (⇒ 7.7)
- Lenkeroberteil (1) durch Ausdrehen der beiden Drehgriffe (2) lösen.
- Auswurfklappe öffnen und halten.
- Gerät in die Reinigungsposition aufstellen, bis es selbstständig in der Reinigungsposition steht.

11.3 Verbrennungsmotor

Wartungsintervall:

Siehe Gebrauchsanleitung Verbrennungsmotor.

Allgemein Hinweise:

Beachten Sie die Bedienungs- und Warnhinweise, die Sie der beiliegenden Gebrauchsanleitung Verbrennungsmotor entnehmen können.

Besonders wichtig für eine lange Nutzungsdauer sind stets ausreichender Ölstand, der regelmäßige Öl- sowie Luftfilterwechsel.

Die empfohlenen Ölwechsel-Intervalle sowie Informationen über Motoröl und Ölfüllmenge finden Sie ebenfalls in der Gebrauchsanleitung Verbrennungsmotor.

Die Kühlrippen müssen stets sauber gehalten werden, um eine ausreichende Kühlung des Verbrennungsmotors zu gewährleisten.

11.4 Verschleißgrenze des Mähmessers prüfen



Verletzungsgefahr!

Beachten Sie die Sicherheitshinweise im Kapitel "Zu Ihrer Sicherheit". (⇒ 4.)

Wartungsintervall:

Vor jedem Einsatz.



Verletzungsgefahr!

Ein verschlissenes Mähmesser kann abbrechen und schwere Verletzungen verursachen. Die Anweisungen zur Messerwartung sind deshalb immer einzuhalten. Mähmesser werden je nach Einsatzort und Einsatzdauer unterschiedlich stark abgenutzt. Wenn Sie das Gerät auf sandigem Untergrund bzw. häufig unter trockenen Bedingungen einsetzen, wird das Mähmesser stärker beansprucht und verschleißt überdurchschnittlich schnell.

Prüfvorgang:

Vor jedem Prüfvorgang ist das Mähmesser (1) gründlich zu reinigen.

- Gerät in die Reinigungsposition aufstellen. (⇒ 11.2)

Mähmesserstärke:

Die Messerstärke (A) muss an jeder Stelle am Mähmesser gegeben sein. Die wichtigsten Stellen sind in der Abbildung markiert. (Überprüfung mittels Messschieber).

A = 2 mm

Verschleißgrenze der Schneiden:

Die Schneiden dürfen beim Schärfen maximal um den Abstand (B) zurückgeschliffen werden. Zur Überprüfung ein Lineal (2) an die vordere Messerkante (3) anlegen und den Verschleiß prüfen.

B = 5 mm

11.5 Mähmesser warten



Verletzungsgefahr!

Beachten Sie die Sicherheitshinweise im Kapitel "Zu Ihrer Sicherheit". (⇒ 4.)

Es wird empfohlen, das Schärfen des Mähmessers von einem Fachhändler durchführen zu lassen.

Mähmesser demontieren:

Zur Demontage einen Holzklötz (1) (ca. 60 x 60 mm) zum Gegenhalten des Mähmessers (2) verwenden.

- Messerschraube (3) lösen und ausdrehen. Messerschraube (3), Scheibe (4) und Mähmesser (2) entnehmen.

Mähmesser schärfen:



Verletzungsgefahr!

Während des Schärfvorgangs immer Schutzbrille und Handschuhe tragen.

- Mähmesser beim Schleifen kühlen, z. B. mit Wasser. Eine Blaufärbung darf nicht auftreten, da sonst die Schneidhaltigkeit vermindert wird.
- Mähmesser gleichmäßig schärfen, um Vibrationen durch Unwucht zu vermeiden.
- Der Schneidwinkel von **30°** muss eingehalten werden.
- Beim Schärfen die Verschleißgrenzen beachten.



Verletzungsgefahr!

Das Mähmesser muss erneuert werden, wenn Kerben oder Risse erkennbar sind, oder wenn eine Verschleißgrenze (⇒ 11.4) erreicht ist.

Mähmesser montieren:

Zur Montage einen Holzklötz (1) zum Gegenhalten des Mähmessers (2) verwenden.



Die Laschen an der Unterseite des Mähmessers verhindern eine falsche Montage.

- Messerschraube (3) mit **Loctite 243** versehen.
- Mähmesser (2) mit den hochgebogenen Kanten nach oben auf Messerbuchse (5) aufsetzen.
- Sicherscheibe (4) auflegen und mit der Messerschraube (3) mit **60 - 65 Nm** festziehen.



Verletzungsgefahr!

Das vorgeschriebene Anziehmoment der Messerschraube muss eingehalten werden.

Die Sicherscheibe (4) muss bei jeder Messermontage erneuert werden.

Die Messerschraube (3) muss bei jedem Messertausch erneuert werden.

11.6 Aufbewahrung (Winterpause)

Bei längerer Stilllegung des Gerätes (Winterpause) die nachfolgenden Punkte beachten:

- Alle äußeren Teile des Gerätes sorgfältig reinigen.
- Sämtliche beweglichen Teile gut einölen bzw. einfetten.
- Kraftstofftank und Vergaser entleeren (z. B. durch Leerfahren).
- Zündkerze herausrauben (siehe Gebrauchsanleitung Verbrennungsmotor) und ca. 3 cm³ Motoröl durch die Zündkerzenöffnung in den Verbrennungsmotor einfüllen. Verbrennungsmotor einige Male ohne Zündkerze durchdrehen (am Starterseil ziehen).



Brandgefahr!

Zündkerzenstecker wegen Entzündungsgefahr weg vom Zündkerzenloch halten.

- Zündkerze wieder einschrauben (siehe Gebrauchsanleitung Verbrennungsmotor).
- Ölwechsel durchführen (siehe Gebrauchsanleitung Verbrennungsmotor).

- Gerät in einem trockenen, verschlossenen und staubarmen Raum aufbewahren. Stellen Sie sicher, dass es sich außerhalb der Reichweite von Kindern befindet.

12. Transport

12.1 Transport



Verletzungsgefahr!

Beachten Sie vor dem Transport das Kapitel "Zu Ihrer Sicherheit". (⇒ 4.)

Tragen Sie das Gerät nur mit Hilfe einer zweiten Person. Dabei immer geeignete Sicherheitsbekleidung (Sicherheitsschuhe, feste Handschuhe) tragen.

Vor dem Anheben bzw. Transport den Zündkerzenstecker abziehen.

Gerät anheben oder tragen:

- Gerät ausschließlich am Haltepunkt (1) und am Lenkeroberteil (2) bzw. bei umgeklapptem Lenkeroberteil an den beiden Lenkerunterteilen (3) anheben bzw. tragen (siehe Abbildung **A**).

Gerät transportieren:



Verletzungsgefahr!

Das Gerät nur verzurren, wenn es auf allen vier Rädern steht. In dieser Stellung liegt das Mähmesser nicht frei und es kann kein Motoröl oder Kraftstoff austreten (siehe Abbildung **B**).

Bei einem Transport auf einer Ladefläche (Anhänger, Auto usw.) das Gerät mit geeigneten und ausreichend dimensionierten Befestigungsmitteln

gegen Verrutschen sichern. Seile bzw. Gurte an folgenden Punkten am Gerät befestigen:

- Vorderrad, Hinterrad
- Lenkerunterteile

13. Verschleiß minimieren und Schäden vermeiden

Wichtige Hinweise zur Wartung und Pflege der Produktgruppe

Rasenmäher Benzin (STIHL RM)

Für Sach- und Personenschäden, die durch Nichtbeachtung der Hinweise in der Bedienungsanleitung, insbesondere hinsichtlich Sicherheit, Bedienung und Wartung, verursacht werden, oder die durch Verwendung nicht zugelassener Anbau- oder Ersatzteile auftreten, schließt die Firma STIHL jede Haftung aus.

Bitte beachten Sie unbedingt folgende wichtige Hinweise zur Vermeidung von Schäden oder übermäßigem Verschleiß an Ihrem STIHL Gerät:

1. Verschleißteile

Manche Teile des STIHL Gerätes unterliegen auch bei bestimmungsgemäßem Gebrauch einem normalen Verschleiß und müssen je nach Art und Dauer der Nutzung rechtzeitig ersetzt werden.

Dazu gehören u.a.:

- Messer
- Grasfangkorb
- Keilriemen (RM 248 T, RM 253 T)

2. Einhaltung der Vorgaben dieser Gebrauchsanleitung

Benutzung, Wartung und Lagerung des STIHL Gerätes müssen so sorgfältig erfolgen, wie in dieser Gebrauchsanleitung beschrieben. Alle Schäden, die durch Nichtbeachten der Sicherheits-, Bedienungs- und Wartungshinweise verursacht werden, hat der Benutzer selbst zu verantworten.

Dies gilt insbesondere für:

- nicht von STIHL freigegebene Veränderungen am Produkt.
- Verwendung von nicht von STIHL zugelassenen Betriebsstoffen (Schmiermittel, Benzin und Motoröl, siehe Angaben des Herstellers des Verbrennungsmotors).
- Die Verwendung von Werkzeugen oder Zubehören, die nicht für das Gerät zulässig, geeignet oder qualitativ minderwertig sind.
- nicht bestimmungsgemäße Verwendung des Produktes.
- Einsatz des Produktes bei Sport- oder Wettbewerbs-Veranstaltungen.
- Folgeschäden durch die Weiterbenutzung des Produktes mit defekten Bauteilen.

3. Wartungsarbeiten

Alle im Abschnitt "Wartung" aufgeführten Arbeiten müssen regelmäßig durchgeführt werden.

Soweit diese Wartungsarbeiten nicht vom Benutzer selbst ausgeführt werden können, ist damit ein Fachhändler zu beauftragen.

STIHL empfiehlt Wartungsarbeiten und Reparaturen nur beim STIHL Fachhändler durchführen zu lassen.

STIHL Fachhändlern werden regelmäßig Schulungen angeboten und technische Informationen zur Verfügung gestellt.

Werden diese Arbeiten versäumt, können Schäden auftreten, die der Benutzer zu verantworten hat.

Dazu zählen unter anderem:

- Korrosions- und andere Folgeschäden durch unsachgemäße Lagerung.
- Schäden am Gerät durch die Verwendung von qualitativ minderwertigen Ersatzteilen.
- Schäden infolge nicht rechtzeitig oder unzureichend durchgeführter Wartung bzw. Schäden durch Wartungs- oder Reparaturarbeiten, die nicht in Werkstätten von Fachhändlern durchgeführt wurden.

14. Umweltschutz



Rasenschnitt gehört nicht in den Müll, sondern soll kompostiert werden.

Verpackungen, Gerät und Zubehör sind aus recyclingfähigen Materialien hergestellt und entsprechend zu entsorgen.

Die getrennte, umweltgerechte Entsorgung von Materialresten fördert die Wiederverwendbarkeit von Wertstoffen. Aus diesem Grund ist nach Ablauf der gewöhnlichen Gebrauchsdauer das Gerät der Wertstoffsammlung zuzuführen. Beachten Sie bei der Entsorgung die Angaben im Kapitel "Entsorgung". (⇒ 4.9)

Wenden Sie sich an Ihr Recycling-Center oder Ihren Fachhändler, um zu erfahren, wie Abfallprodukte fachgerecht zu entsorgen sind.

15. Übliche Ersatzteile

Mähmesser RM 248, RM 248 T

6350 702 0103

Mähmesser RM 253, RM 253 T

6371 702 0102

Messerschraube

9008 319 9028

Sicherscheibe

0000 702 6600



Die Befestigungselemente des Mähmessers (z. B. Messerschraube) müssen beim Messertausch bzw. bei der Messermontage ersetzt werden. Ersatzteile sind beim STIHL Fachhändler erhältlich.

16. EU-Konformitätserklärung

16.1 Rasenmäher Benzin (STIHL RM)

STIHL Tirol GmbH
Hans Peter Stihl-Straße 5
6336 Langkampfen
Österreich

erklärt in alleiniger Verantwortung, dass die Maschine

Rasenmäher, handgeführt mit Verbrennungsmotor (STIHL RM)

Fabrikmarke: STIHL
Typ: RM 248.0
RM 248.0 T
Serienidentifizierung: 6350

Typ: RM 253.0
RM 253.0 T
Serienidentifizierung: 6371

mit folgenden EG-Richtlinien übereinstimmt:
2011/65/EU, 2000/14/EC, 2014/30/EU, 2006/42/EC

Das Erzeugnis ist in Übereinstimmung mit folgenden Normen entwickelt worden:
EN ISO 5395-1, EN ISO 5395-2, EN 14982

Für Entwicklung und Fertigung der Erzeugnisse gelten die jeweils zum Produktionsdatum gültigen Versionen der Normen.

Angewandtes Konformitätsbewertungsverfahren:
Anhang VIII (2000/14/EC)

Name und Anschrift der beteiligten benannten Stelle:

TÜV Rheinland LGA Products GmbH
Tillystraße 2
D-90431 Nürnberg

Zusammenstellung und Aufbewahrung der Technischen Unterlagen:
Sven Zimmermann
STIHL Tirol GmbH

Das Baujahr und die Maschinennummer sind auf dem Leistungsschild des Geräts angegeben.

Gemessener Schallleistungspegel:

RM 248.0: 95,2 dB(A)
RM 248.0 T: 95,2 dB(A)
RM 253.0: 97,0 dB(A)
RM 253.0 T: 97,0 dB(A)

Garantierter Schallleistungspegel:

RM 248.0: 96 dB(A)
RM 248.0 T: 96 dB(A)
RM 253.0: 98 dB(A)
RM 253.0 T: 98 dB(A)

Langkampfen,
2020-01-02 (JJJJ-MM-TT)

STIHL Tirol GmbH

i. V.



Matthias Fleischer, Bereichsleiter
Forschung und Entwicklung

i. V.



Sven Zimmermann, Bereichsleiter Qualität

16.2 Anschrift STIHL Hauptverwaltung

ANDREAS STIHL AG & Co. KG
Postfach 1771
D-71301 Waiblingen

16.3 Anschriften STIHL Vertriebsgesellschaften

DEUTSCHLAND

STIHL Vertriebszentrale AG & Co. KG
Robert-Bosch-Straße 13
64807 Dieburg
Telefon: +49 6071 3055358

ÖSTERREICH

STIHL Ges.m.b.H.
Fachmarktstraße 7
2334 Vösendorf
Telefon: +43 1 86596370

SCHWEIZ

STIHL Vertriebs AG
Isenrietstraße 4
8617 Mönchaltorf
Telefon: +41 44 9493030

TSCHECHISCHE REPUBLIK

Andreas STIHL, spol. s r.o.
Chrlická 753
664 42 Modřice

16.4 Anschriften STIHL Importeure

BOSNIEN-HERZEGOWINA

UNIKOMERC d. o. o.
Bišće polje bb
88000 Mostar
Telefon: +387 36 352560
Fax: +387 36 350536

KROATIEN

UNIKOMERC - UVOZ d.o.o.
Sjedište:
Amruševa 10, 10000 Zagreb
Prodaja:
Ulica Kneza Ljudevita Posavskog 56,

10410 Velika Gorica
Telefon: +385 1 6370010
Fax: +385 1 6221569

TÜRKEI

SADAL TARIM MAKİNALARI DIŞ
TİCARET A.Ş.
Alsancak Sokak, No:10 I-6 Özel Parsel
34956 Tuzla, İstanbul
Telefon: +90 216 394 00 40
Fax: +90 216 394 00 44

17. Technische Daten

**RM 248.0 / RM 248.0 T,
RM 253.0 / RM 253.0 T:**

Verbrennungsmotor, 4-Takt-
Bauart: Verbrennungs-
motor

Art der
Schneidvorrichtung: Messerbalken

Sicherheitseinrich-
tung: Motorstopp

Startvorrichtung: Seilstart

Radantrieb Hinter-
rad (RM 248.0 T/
RM 253.0 T) 1-Gang vorwärts

Radabmessungen
vorne: 180 mm

Radabmessungen
hinten: 200 mm

Schnitthöhe: 25-75 mm

Füllmenge
Grasfangkorb: 55 l

RM 248.0 / RM 248.0 T:

Serienidentifizierung: 6350

Schnittbreite: 46 cm

L/B/H: 155/52/106 cm

RM 248.0 / RM 248.0 T:

Anziehmoment
Messerschraube: 60-65 Nm

RM 248.0:

Motortyp: STIHL EVC 200
Nennleistung bei
Nennndrehzahl: 2,1-2900
kW-U/min
Hubraum: 139 ccm
Kraftstofftank: 0,9 l
Drehzahl der
Schneidvorrichtung: 2900 U/min
Motorabtriebsdreh-
zahl: 2900 U/min
Gemäß Richtlinie
2000/14/EC:
Garantierter Schall-
leistungspegel L_{WAAd} 96 dB(A)
Gemäß Richtlinie
2006/42/EC:
Schalldruckpegel am
Arbeitsplatz L_{pA} 83 dB(A)
Unsicherheit K_{pA} 2 dB(A)
Angegebener
Schwingungskenn-
wert nach EN 12096:
Gemessener Wert
 a_{hw} 4,00 m/sec²
Unsicherheit K_{hw} 2,00 m/sec²
Messung gemäß
EN 20643
Gewicht: 26 kg

RM 248.0 T:

Motortyp: B&S Series 550
EX OHV RS
Nennleistung bei
Nennndrehzahl: 2,1-2800
kW-U/min
Hubraum: 140 ccm
Kraftstofftank: 0,8 l

RM 248.0 T:

Drehzahl der
Schneidvorrichtung: 2800 U/min
Motorabtriebsdreh-
zahl: 2800 U/min
Gemäß Richtlinie
2000/14/EC:
Garantierter Schall-
leistungspegel L_{WAAd} 96 dB(A)
Gemäß Richtlinie
2006/42/EC:
Schalldruckpegel am
Arbeitsplatz L_{pA} 82 dB(A)
Unsicherheit K_{pA} 2 dB(A)
Angegebener
Schwingungskenn-
wert nach EN 12096:
Gemessener Wert
 a_{hw} 4,85 m/sec²
Unsicherheit K_{hw} 2,43 m/sec²
Messung gemäß
EN 20643
Gewicht: 27 kg

RM 253.0 / RM 253.0 T:

Serienidentifizierung: 6371
Schnittbreite: 51 cm
L/B/H: 160/55/106 cm
Anziehmoment
Messerschraube: 60-65 Nm

RM 253.0:

Motortyp: B&S Series 625
Nennleistung bei
Nennndrehzahl: 2,2-2800
kW-U/min
Hubraum: 150 ccm
Kraftstofftank: 0,8 l
Drehzahl der
Schneidvorrichtung: 2800 U/min
Motorabtriebsdreh-
zahl: 2800 U/min

RM 253.0:

Gemäß Richtlinie
2000/14/EC:
Garantierter Schall-
leistungspegel L_{WAAd} 98 dB(A)
Gemäß Richtlinie
2006/42/EC:
Schalldruckpegel am
Arbeitsplatz L_{pA} 85 dB(A)
Unsicherheit K_{pA} 2 dB(A)
Angegebener
Schwingungskenn-
wert nach EN 12096:
Gemessener Wert
 a_{hw} 5,00 m/sec²
Unsicherheit K_{hw} 2,50 m/sec²
Messung gemäß
EN 20643
Gewicht: 26 kg

RM 253.0 T:

Motortyp: B&S Series 625
Nennleistung bei
Nennndrehzahl: 2,2-2800
kW-U/min
Hubraum: 150 ccm
Kraftstofftank: 0,8 l
Drehzahl der
Schneidvorrichtung: 2800 U/min
Motorabtriebsdreh-
zahl: 2800 U/min
Gemäß Richtlinie
2000/14/EC:
Garantierter Schall-
leistungspegel L_{WAAd} 98 dB(A)
Gemäß Richtlinie
2006/42/EC:
Schalldruckpegel am
Arbeitsplatz L_{pA} 85 dB(A)
Unsicherheit K_{pA} 2 dB(A)

RM 253.0 T:

Angebener Schwingungswert nach EN 12096:
Gemessener Wert

a_{hw}	5,00 m/sec ²
Unsicherheit K_{hw} Messung gemäß EN 20643	2,50 m/sec ²
Gewicht:	28 kg

17.1 REACH

REACH bezeichnet eine EG-Verordnung zur Registrierung, Bewertung und Zulassung von Chemikalien.

Informationen zur Erfüllung der REACH-Verordnung (EG) Nr. 1907/2006 sind unter www.stihl.com/reach angegeben.

18. Fehlersuche

✂ eventuell einen Fachhändler aufsuchen, STIHL empfiehlt den STIHL Fachhändler.

📖 siehe Gebrauchsanleitung Verbrennungsmotor.

Störung:

Verbrennungsmotor läuft nicht an

Mögliche Ursache:

- Motorstoppbügel nicht betätigt.
- Kein Kraftstoff im Tank; Kraftstoffleitung verstopft.
- Schlechter, verschmutzter oder alter Kraftstoff im Tank.
- Luftfilter verschmutzt.

- Zündkerzenstecker von Zündkerze abgezogen; Zündkabel schlecht am Stecker befestigt.
- Zündkerze verrußt oder beschädigt; falscher Elektrodenabstand.

Abhilfe:

- Motorstoppbügel zum Lenker drücken und halten. (⇒ 10.1)
- Kraftstoff nachfüllen; Kraftstoffleitung reinigen. ✂
- Stets frischen Markenkraftstoff, Benzin bleifrei verwenden; Vergaser reinigen. ✂
- Luftfilter reinigen. ✂
- Zündkerzenstecker aufstecken; Verbindung zwischen Zündkabel und Stecker prüfen. ✂
- Zündkerze reinigen oder ersetzen; Elektrodenabstand einstellen. ✂

Störung:

Erschwertes Starten oder die Leistung des Verbrennungsmotors lässt nach.

Mögliche Ursache:

- Rasenmähergehäuse verstopft.
- Mähen mit zu niedriger Schnittstufe bzw. die Vorschubgeschwindigkeit ist im Verhältnis zur Schnitthöhe zu groß.
- Wasser im Kraftstofftank und Vergaser; Vergaser ist verstopft.
- Kraftstofftank verschmutzt.
- Luftfilter verschmutzt.
- Zündkerze verrußt.

Abhilfe:

- Rasenmähergehäuse reinigen (Zündkerzenstecker abziehen!). (⇒ 11.2)
- Höhere Schnittstufe einstellen bzw. Schiebengeschwindigkeit verringern. (⇒ 7.7)
- Kraftstofftank entleeren, Kraftstoffleitung und Vergaser reinigen. ✂

- Kraftstofftank reinigen. ✂
- Luftfilter reinigen. ✂
- Zündkerze reinigen. ✂

Störung:

Verbrennungsmotor wird sehr heiß.

Mögliche Ursache:

- Zu geringer Ölstand im Verbrennungsmotor.
- Kühlrippen verschmutzt.

Abhilfe:

- Motoröl wechseln. (⇒ 7.8)
- Kühlrippen reinigen. (⇒ 11.2)

Störung:

Starke Vibrationen während des Betriebs.

Mögliche Ursache:

- Schneideinheit defekt.
- Befestigung des Verbrennungsmotors lose.

Abhilfe:

- Mähmesser, Messerwelle und Messerbefestigung (Messerschraube und Sicherscheibe) kontrollieren und ggf. reparieren. ✂
- Schrauben Befestigung Verbrennungsmotor anziehen. ✂

Störung:

Unsauberer Schnitt, Rasen wird gelb

Mögliche Ursache:

- Mähmesser ist stumpf oder verschlissen

Abhilfe:

- Mähmesser schärfen oder ersetzen (⇒ 11.5), (⇒ 11.5), ✂

19. Serviceplan

19.1 Übergabebestätigung

Modell: _____

Serialnummer:

Datum:

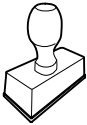

Nächster Service

Datum:

19.2 Servicebestätigung



Geben Sie diese
Gebrauchsanleitung bei
Wartungsarbeiten Ihrem STIHL
Fachhändler.

Er bestätigt auf den vorgedruckten Feldern
die Durchführung der Servicearbeiten.

Service ausgeführt am

Datum nächster Service

Dear Customer,

Thank you for choosing STIHL. We develop and manufacture our quality products to meet our customers' requirements. The products are designed for reliability even under extreme conditions.

STIHL also stands for premium service quality. Our specialist dealers guarantee competent advice and instruction as well as comprehensive service support.

We thank you for your confidence in us and hope you will enjoy working with your STIHL product.



Dr. Nikolas Stihl

**IMPORTANT: READ BEFORE USE AND
KEEP IN A SAFE PLACE.**

1. Table of contents

Notes on the instruction manual	30	Notes on working with the machine	39
General	30	Working area for operator	39
Instructions for reading the instruction manual	30	Operating the machine	39
Machine overview	30	Starting the engine	39
For your safety	30	Stopping the engine	39
General	30	Self-propulsion lever (RM 248 T, RM 253 T)	39
Refilling the tank – handling petrol	32	Level indicator	39
Clothing and equipment	32	Emptying the grass catcher box	40
Transporting the machine	32	Maintenance	40
Before operation	33	General	40
Working with your machine	33	Cleaning the machine	40
Maintenance and repairs	35	Engine	40
Storage for prolonged periods without operation	36	Checking the mowing blade wear limit	40
Disposal	36	Maintaining the mowing blade	41
Description of symbols	36	Storage (winter break)	41
Standard equipment	37	Transport	41
Preparing the machine for operation	37	Transporting	41
General	37	Minimising wear and preventing damage	42
Assembling the handlebar	37	Environmental protection	42
Attaching and detaching the recoil starter rope	37	Standard spare parts	43
Folding down the upper handlebar	37	EU - Declaration of conformity	43
Assembling grass catcher box	38	Petrol lawn mowers (STIHL RM)	43
Removing and attaching the grass catcher box	38	Technical specifications	44
Central cutting height adjustment	38	REACH	45
Fuel and engine oil	38	Troubleshooting	45
Safety devices	38	Service schedule	46
Safety devices	38	Handover confirmation	46
Motorstop lever	39	Service confirmation	46

2. Notes on the instruction manual

2.1 General

This instruction manual constitutes **original manufacturer's instructions** in the sense of EC Directive 2006/42/EC.

STIHL is continually striving to further develop its range of products; we therefore reserve the right to make alterations to the form, technical specifications and equipment level of our standard equipment.

For this reason, the information and illustrations in this manual are subject to alterations.

This instruction manual may describe models that are not available in all countries.

This instruction manual is protected by copyright. All rights reserved, especially the right of reproduction, translation and processing using electronic systems.

2.2 Instructions for reading the instruction manual

Illustrations and texts describe specific operating steps.

All symbols which are affixed to the machine are explained in this instruction manual.

Viewing direction:

Viewing direction when **"left"** and **"right"** are used in the instruction manual: the user is standing behind the machine and is looking forwards in the direction of travel.

Section reference:

References to relevant sections and subsections for further descriptions are made using arrows. The following example shows a reference to a section: (⇒ 4.)

Designation of text passages:

The instructions described can be identified as in the following examples.

Operating steps which require intervention on the part of the user:

- Release bolt (1) using a screwdriver, operate lever (2)...

General lists:

- Use of the product for sporting or competitive events

Texts with added significance:

Text passages with added significance are identified using the symbols described below in order to especially emphasise them in the instruction manual:



Danger

Risk of accident and severe injury to persons. A certain type of behaviour is necessary or must be avoided.



Warning

Risk of injury to persons. A certain type of behaviour prevents possible or probable injuries.



Caution

Minor injuries or material damage can be prevented by a certain type of behaviour.



Note

Information for better use of the machine and in order to avoid possible operating errors.

Texts relating to illustrations:

Illustrations relating to use of the machine can be found in the front of this instruction manual.

The camera symbol serves to link the figures on the illustration pages with the corresponding text passages in the instruction manual.



3. Machine overview



- 1 Upper handlebar
- 2 Recoil starter rope
- 3 Rotary handle
- 4 Lower handlebar
- 5 Rear wheel
- 6 Cutting height adjustment
- 7 Housing
- 8 Front wheel
- 9 Spark plug socket
- 10 Engine
- 11 Discharge flap
- 12 Grass catcher box
- 13 Self-propulsion lever
- 14 Motorstop lever

4. For your safety

4.1 General



These safety regulations must be observed when working with the machine.



Read the entire instruction manual before using the machine for the first time. Keep the instruction manual in a safe place for future reference.

Observe the operating and maintenance instructions contained in the separate engine instruction manual.

These safety precautions are essential for your safety, however the list is not exhaustive. Always use the machine in a reasonable and responsible manner and be aware that the user is responsible for accidents involving third parties or their property.

Make sure that you are familiar with the controls and use of the machine.

The machine must only be used by persons who have read the instruction manual and are familiar with operation of the machine. The user should seek expert and practical instruction prior to initial operation. The user must receive instruction on safe use of the machine from the vendor or another expert.

During this instruction, the user should be made aware that the utmost care and concentration are required for working with the machine.

Residual risks persist even if you operate this machine according to the instructions.



Risk of death from suffocation!

Packaging material is not a toy - danger of suffocation! Keep packaging material away from children.

Only give or lend the machine, including any accessories, to persons who are familiar with this model and how to operate

it. The instruction manual forms part of the machine and must always be provided to persons borrowing it.

The machine must only be operated by persons who are well rested and in good physical and mental condition. If your health is impaired, you should consult your doctor to determine whether working with the machine is possible. The machine should not be operated after the consumption of alcohol, drugs or medications which impair reactions.

Make sure that the user is physically, sensorily and mentally capable of operating the machine and working with it. If the user is physically, sensorily or mentally impaired, the machine must only be used under supervision or following instruction by a responsible person.

Make sure that the user is of legal age or being trained under supervision in a profession in accordance with national regulations.

The machine is intended for private use.

Caution – risk of accident!

The lawn mower is only intended for mowing lawns. Its use for other purposes is not permitted and may be dangerous or result in damage to the machine.

Due to the physical danger to the user, the lawn mower must not be used for the following applications (incomplete list):

- For trimming bushes, hedges and shrubs.
- For cutting creepers.
- For tending lawn roofs and balcony boxes.
- For shredding or chopping tree or hedge cuttings.

- For clearing paths (vacuuming, blowing).
- For levelling earth mounds, e.g. mole hills.
- For transporting clippings, except in the grass catcher box intended for this purpose.

For safety reasons, any modification to the machine, except the proper installation of accessories approved by STIHL, is forbidden and results in voiding of the warranty cover. Information regarding approved accessories can be obtained from your STIHL specialist dealer.

In particular, any tampering with the machine which increases the power output or speed of the engine or motor is forbidden.

It is not permitted to transport objects, animals or persons, particularly children, on the machine.

Particular care is required during use in public green spaces, parks, sports fields, along roads and in agricultural and forestry businesses.



Caution! Danger to health due to vibrations.

Excessive exposure to vibrations can result in damage to the cardiovascular or nervous system, particularly in persons with cardiovascular problems. Please consult a physician if you experience symptoms that may have been caused by vibrational loads. Symptoms of this kind principally affect the fingers, hands or wrists and include (incomplete list):

- numbness,
- pain,
- muscular weakness,

- skin discolouration,
- unpleasant tingling sensation.

Hold the handlebar tightly, but not tensed, with both hands in the designated locations during operation.

Plan your working times so that more severe physical strains over a longer period are avoided.

4.2 Refilling the tank – handling petrol



Danger to life!

Petrol is poisonous and extremely inflammable.

Petrol must only be stored in appropriate, tested containers (canisters). Always screw on the fuel tank and canister caps properly and tightly. Defective caps must be replaced for safety reasons.

Never use beverage bottles or similar for disposal or storage of fuels and lubricants. Persons, particularly children, could be tempted to drink out of them.



Keep petrol away from sparks, naked flames, pilot lights, heat sources, and other ignition sources. Do not smoke!

Refill the tank out-of-doors and do not smoke during refilling.

Before refilling the tank, stop the engine and allow it to cool.

Refilling with petrol must be performed before the engine is started. When the engine is running or is hot, the tank cap must not be removed and the tank must not be refilled with petrol.

Do not overfill the fuel tank!

To give the fuel room to expand, never fill the fuel tank past the lower edge of the filler neck. Observe the additional instructions in the engine instruction manual.



If petrol is spilled, the engine must only be started after the petrol-contaminated area has been cleaned. All attempts at starting must be avoided until the petrol fumes have dispersed (wipe dry).

Any spilt fuel must be wiped up immediately.

Clothing must be changed if it comes into contact with petrol.

Never store the machine with petrol in the tank inside a building. The resulting petrol fumes could come into contact with naked flames or sparks and could be ignited.

If it is necessary to drain the tank, this must be done out of doors.

4.3 Clothing and equipment



Always wear sturdy footwear with high-grip soles when working. Never work barefoot or, for example, in sandals.



Also always wear sturdy gloves and tie up and secure long hair (headscarf, cap, etc.) when performing maintenance and cleaning work or when transporting the machine.



Wear suitable safety glasses when sharpening the mowing blade.

Always wear long trousers and tight-fitting clothing when operating the machine.

Never wear loose clothes which may become caught on moving parts (control levers) – do not wear jewellery, ties or scarves.



Noise is produced when working. Noise can damage the hearing.

Wear hearing protection.

4.4 Transporting the machine

Always wear gloves in order to prevent injuries due to sharp-edged and hot components.

Do not transport the machine with the engine running. Switch off the engine, let the blades come to a standstill and remove the spark plug socket prior to transport.

Only transport the machine once the engine has cooled down and with an empty fuel tank.

Use suitable loading aids (loading ramps, lifters).

Secure the machine and any machine components being transported (e.g. grass catcher box) on the load floor using fastening material of adequate size (belts, ropes, etc.).

Avoid contact with the mowing blade when lifting and carrying the machine.

Observe the information in the section "Transport". It describes how to lift and lash the machine. (⇒ 12.)

When transporting the machine, always observe regional legislation, especially regarding load security and the transport of objects on load floors.

4.5 Before operation

Make sure that only persons who are familiar with the instruction manual are permitted to use the machine.

Check the fuel system (particularly visible parts such as e.g. tank, tank cap, hose connections) before operating the machine. In the event of any leaks or damage, do not start the engine – **fire hazard!**

Have the machine repaired by a specialist dealer prior to operation.

Observe the local regulations regarding permitted operating times for gardening power tools with combustion engines or electric motors.

Carefully inspect the complete area on which the machine is to be used and remove any stones, sticks, wires, bones and other foreign objects which could be thrown up by the machine. Obstacles (e.g. tree stumps, roots) can be easily overlooked in long grass.

For this reason, mark all foreign objects (obstacles) which are hidden in the lawn and cannot be removed before commencing work with the machine.

All faulty, worn or damaged parts must be replaced before using the machine. Replace any illegible or damaged danger signs and warnings on the machine. Your STIHL specialist has a supply of replacement stickers and all the other spare parts.

The machine must only be used in good operating condition. Before each use, check whether:

- The machine is properly assembled.

- The cutting tool and the entire cutting unit (mowing blade, fastening elements, mowing deck housing) are in good condition. In particular check for secure fastening, damage (notches or cracks) and wear. (⇒ 11.4)
- The tank cap is properly attached.
- The tank and fuel-carrying parts as well as the tank cap are in good condition.
- The safety devices (e.g. motorstop lever, discharge flap, housing, handlebar, protective grille) are in good condition and working properly.
- The grass catcher box is undamaged and correctly installed; a damaged grass catcher box must not be used.
- The oil closure screw is properly attached.

Carry out any necessary work or consult a specialist dealer. STIHL recommends STIHL specialist dealers.

4.6 Working with your machine

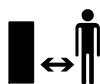

Never work when animals or persons, particularly children, are in the danger area.

The switch and safety devices installed in the machine must not be removed or bypassed. In particular, never secure the motorstop lever to the handlebar (e.g. by tying it).



Caution – risk of injury!

Never put hands or feet on or underneath rotating parts.
Never touch the rotating blade.

Always keep away from the discharge opening.

Always observe the safety distance provided by the handlebar. The handlebar must always be installed correctly and must not be modified. Never operate the machine with the handlebar folded down.

Never attach any objects to the handlebar (e.g. work clothing).

Only work during the day or with good artificial light.

Do not operate the machine in the rain or during thunder storms, particularly when there is a risk of lightning strike.

The risk of accidents is higher if the ground is damp due to increased danger of slipping.

Particular caution should be exercised during working in order to prevent slipping. If possible, avoid using the machine when the ground is damp.

Exhaust gases:



Danger to life through poisoning!

In the case of nausea, headache, impaired vision (e.g. decreasing field of view) hearing disorder, dizziness, decreasing power of concentration, stop working immediately. These symptoms may be caused by excessively high exhaust gas concentrations.



The machine generates poisonous exhaust gases when the engine is running. The gases contain poisonous carbon monoxide, a colourless and odourless gas, as well as other pollutants. The engine must never be operated in closed or poorly ventilated spaces.

Starting:

Exercise care when starting the machine and observe the instructions contained in the section entitled "Operating the machine" (⇒ 10.). Starting the machine in accordance with these instructions reduces the risk of injury.

Risk of injury!

If the starter rope recoils at speed, the hand and arm will be pulled towards the engine faster than the starter rope can be released. This kickback can result in broken bones, crush injuries and sprains.

Keep your feet a safe distance from the cutting tool when starting the machine.

The machine must not be tilted during start-up.

The self-propulsion lever must not be pressed when starting the engine.

Do not start the engine if the discharge chute is not covered by the discharge flap or the grass catcher box.

Working on slopes:

Always work across and back on slopes, never up and down.

If the user loses control when mowing up and down, there is a risk of being run over by the machine.

Be particularly careful when changing direction on a slope.

Always ensure good stability on slopes and avoid mowing on excessively steep slopes.

For safety reasons, the machine must not be used on slopes with an inclination of more than 25° (46.6%). **Risk of injury!**

A slope inclination of 25° corresponds to a vertical height increase of 46.6 cm for a 100 cm horizontal distance.

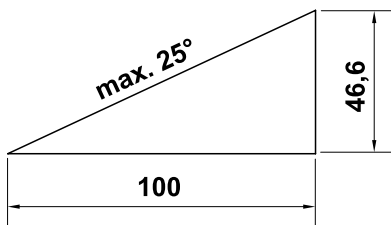

In order to ensure an adequate oil supply for the engine, the information in the accompanying engine instruction manual must be additionally observed when using the machine on slopes.

Working:



Risk of injury!

Never place your hands or feet above, underneath or on rotating parts.



Do not attempt to examine the blade while the lawn mower is operating. Never open the discharge flap and/or remove the grass catcher box when the mowing blade is running. Rotating blades can cause injury.

Only operate the machine at walking speed – never run when working with the machine. Working quickly with the machine increases the risk of injury due to stumbling, slipping, etc.

Be particularly careful when turning the machine around or pulling it towards you.

Risk of stumbling!

Use the machine with great care when working near slopes, terraces, ditches and embankments. In particular, ensure that you maintain sufficient distance to such danger areas.

Objects hidden in the turf (lawn sprinkler systems, posts, water valves, foundations, electrical wires, etc.) must be avoided. Never run over any such foreign objects.



Beware of the cutting tool running on for several seconds before coming to a standstill.

Switch off the engine, allow the work tool to come to a complete standstill and detach the spark plug socket

- before leaving the machine unattended,
- before re-filling the tank. Allow the engine to cool down before filling the tank.

Fire hazard!

- before remedying blockages, including those in the discharge chute,
- before lifting or carrying the machine,
- before transporting the machine,
- before carrying out any work on the mowing blade,
- before checking or cleaning the machine or before carrying out any other work (e.g. folding down the handlebar) on it,
- after hitting a foreign object or if the lawn mower begins to vibrate excessively. In these cases check the machine, in particular the cutting unit (blade, blade shaft, blade fastening), for damage and carry out the necessary repairs before restarting and working with the machine.



Risk of injury!

Strong vibration is normally an indication of a fault.

In particular, the lawn mower must not be operated with a damaged or bent crankshaft or mowing blade. If you do not have the appropriate expertise, have the necessary repairs carried out by a specialist dealer (STIHL recommends STIHL specialist dealers).

Switch off the engine

- When pushing the machine to and from the area to be worked.
- Before pushing the machine onto an area not covered with grass.
- Before opening the discharge flap or removing the grass catcher box.
- When the machine has to be tilted for transportation.
- Before adjusting the cutting height.

4.7 Maintenance and repairs

Before beginning cleaning, adjustment, repair and maintenance operations:

- Park the machine on firm and level ground
- Stop the engine and allow it to cool down
- Detach the spark plug socket.



Caution – risk of injury!

Keep the spark plug socket away from the spark plug; an inadvertent ignition spark can result in fires or electric shocks.

Inadvertent contact between the spark plug and the spark plug socket can result in unwanted starting of the engine.



Risk of injury due to the mowing blade!

Pulling the recoil starter rope starts the work tool rotating. Always ensure sufficient distance between the mowing blade and your body, particularly your hands and feet, when you pull the recoil starter rope.

Allow the machine to cool down before working on or around the engine, exhaust manifold or muffler in particular.

Temperatures of 80° C and above can be reached. **Danger of burns!**

Direct contact with engine oil can be dangerous. Engine oil must not be spilled. STIHL recommends leaving the task of topping up engine oil or performing engine oil changes to a STIHL specialist dealer.

Cleaning:

The complete machine must be cleaned thoroughly following use. (⇒ 11.2)

Remove accumulated clipping deposits using a stick. Clean the underside of the mower with water and a brush.

Empty the fuel tank (e.g. by running it empty) before placing the machine in the cleaning position.

Never use high-pressure cleaners and do not clean the machine under running water (e.g. using a garden hose).

Do not use aggressive cleaning agents. These can damage plastics and metals, impairing the safe operation of your STIHL machine.

In order to prevent fire hazards, keep the area around the air vents, cooling ribs and the area of the exhaust free from e.g. grass, straw, moss, leaves or escaping grease.

Maintenance operations:

Only maintenance operations described in this instruction manual may be carried out. Have all other work performed by a specialist dealer.

If you do not have the necessary expertise or auxiliary equipment, please **always** contact a specialist dealer.

STIHL recommends that you have maintenance operations and repairs performed exclusively by a STIHL specialist dealer.

STIHL specialist dealers regularly attend training courses and are provided with technical information.

Only use tools, accessories or attachments approved for this machine by STIHL or technically identical parts. Otherwise, there may be a risk of accidents resulting in personal injury or damage to the machine. If you have any questions, please consult a specialist dealer.

The characteristics of original STIHL tools, accessories and spare parts are optimally adapted to the machine and the user's requirements. Genuine STIHL spare parts can be recognised by the STIHL spare parts number, by the STIHL lettering and, if present, by the STIHL spare parts symbol. On smaller parts, only the symbol may be present.

For safety reasons, fuel-carrying components (fuel line, fuel cock, fuel tank, tank cap, connections, etc.) must be checked regularly for damage and leaks

and replaced by a technician if necessary (STIHL recommends STIHL specialist dealers).

Always keep warning and information stickers clean and readable. Damaged or missing stickers must be replaced by new, original plates from your STIHL specialist dealer. If a component is replaced with a new component, ensure that the new component is provided with the same stickers.

Only perform work on the cutting unit when wearing thick work gloves and exercising extreme care.

Ensure that all nuts, pins and screws (in particular the blade fastening screw) are securely tightened so that the machine is in a safe operating condition.

Check the complete machine and the grass catcher box for wear or damage on a regular basis, particularly before extended periods when the machine is not in use (e.g. over winter). For safety reasons, worn or damaged parts must be replaced immediately to ensure that the machine is always in a safe operating condition.

Never alter the basic setting of the engine or run at excessive engine speeds.

Components or guards that are removed for maintenance operations must be properly reinstalled immediately.

4.8 Storage for prolonged periods without operation

Allow the engine to cool before storing the machine in an enclosed space.

Store the machine with empty fuel tank and the fuel reserve in a lockable and well-ventilated room.

Ensure that the machine is protected from unauthorised use (e.g. by children).

If the tank has to be emptied (e.g. to store the machine before the winter break), this should only be done out of doors (e.g. by running the tank empty).

Thoroughly clean the machine before storage (e.g. winter break).

Only store the machine with the spark plug socket disconnected.

Store the machine in good operational condition.

Allow the machine to cool down completely before covering it.

4.9 Disposal

Waste products such as used engine oil or fuel, used lubricants, filters, batteries and similar wearing parts can be harmful to people, animals and the environment, and must consequently be disposed of properly.

Consult your recycling centre or your specialist dealer for information on the proper disposal of waste products. STIHL recommends STIHL specialist dealers.

Ensure that old machines are properly disposed of. Render the machine unusable prior to disposal. In order to prevent accidents, remove the ignition lead, empty the fuel tank and drain the engine oil in particular.

Risk of injury due to the mowing blade! Always store an old lawn mower in a safe place prior to scrapping. Ensure that the machine and particularly the mowing blade are kept out of the reach of children.

5. Description of symbols



Caution!

Read the instruction manual before initial use.



Risk of injury!

Keep other persons out of the danger area.

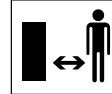

Risk of injury!

Detach the spark plug socket before performing work on the cutting tool or maintenance and cleaning work.

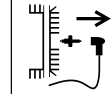

Risk of injury!

Keep your hands and feet away from the blades.



Cutting tool runs on for several seconds after switching off (engine/blade brake).

RM 248 T, RM 253 T:



Switch on self-propulsion.



Start the engine.



Stop the engine.

6. Standard equipment



Item	Designation	Qty.
A	Basic unit	1
B	Upper part of grass catcher box	1
C	Lower part of grass catcher box	1
D	Rotary handle	2
E	Flat head bolt	2
F	Cable guide	1
	Instruction manual	1
	Engine instruction manual	1

7. Preparing the machine for operation

7.1 General



Risk of injury!

Observe the safety instructions in the section "For your safety" (⇒ 4.).

- Place the machine on level and firm ground when performing all the operations described.

7.2 Assembling the handlebar



Danger of pinching!

Hold upper handlebar (1) with one hand at its highest point when screwing in two rotary handles (D).

- Insert flat head bolt (E) through cable guide (F).
- Attach cable guide (F) to motorstop cable (2).
- RM 248 T, RM 253 T:** Also attach cable guide (F) to self-propulsion cable (3).
- Fit upper handlebar (1) onto the outside of lower handlebar sections (4) as shown.
- Insert flat head bolts (E) – on left with cable guide (F), on right without – through bores from the inside and tighten with rotary handles (D).

7.3 Attaching and detaching the recoil starter rope



Attaching:

- Detach the spark plug socket from the engine.
- Press motorstop lever (1) to the handlebar and hold.
- Slowly pull out recoil starter rope (2) and attach it to rope guide (3).
- Slowly release recoil starter rope (2) and motorstop lever (1).
- Connect the spark plug socket.

Detaching:

- Detach the spark plug socket from the engine.

- Press motorstop lever (1) to the handlebar and hold.
- Slowly pull out recoil starter rope (2) and detach it from rope guide (3).
- Slowly return recoil starter rope (2) and release motorstop lever (1).
- Connect the spark plug socket.

7.4 Folding down the upper handlebar



The upper handlebar (1) can be folded down for space-saving transport and storage of the mower.



Risk of injury!

Stop the engine before folding down the upper handlebar and detach the spark plug socket. No additional loads must be placed on the upper handlebar (1) (e.g. hanging work clothing over the upper handlebar).

Danger of pinching!

The upper handlebar (1) can fold down on its own when the two rotary handles (3) are released. Therefore hold the upper handlebar (1) at its highest point before releasing the two rotary handles (3).

- Detach the recoil starter rope. (⇒ 7.3)
- Release the rotary handle (3) on each side (by turning anti-clockwise).
- Slowly fold the upper handlebar (1) forwards.

7.5 Assembling grass catcher box



- Fit upper part of grass catcher box (B) onto lower part of grass catcher box (C).
- Check for correct seating:
The tabs (1) must be located exactly over the openings (2).
All tabs (1) and guide lugs (3) must be located on the inside.
The upper part of the grass catcher box (B) must completely surround the lower part of the grass catcher box (C) on the outside.
- Starting from the rear centre, press tabs (1) into openings (2) in the lower part of the grass catcher box from the outside, using slight pressure.

7.6 Removing and attaching the grass catcher box



Risk of injury!

The engine must be stopped before attaching or removing the grass catcher box.

Attaching:

- Open the discharge flap (1) and hold it open.
- Attach grass catcher box (2) to mountings (4) on rear of machine by means of locating lugs (3).
Ensure that flap (5) is properly closed.
- Release the discharge flap (1).

Detaching:

- Open the discharge flap (1) and hold it open.

- Lift grass catcher box (2) and remove rearwards.
- Slowly close the discharge flap (1).

7.7 Central cutting height adjustment



Risk of injury!

Stop the engine before adjusting the cutting height.

Seven different cutting heights between **25 mm** and **75 mm** can be set.

Cutting level 1:
Lowest cutting height

Cutting level 7:
Highest cutting height

- Press the cutting height adjustment lever (1) to the rear wheel (2) with one hand and hold in position.
- Set the cutting height adjustment lever (1) to the required position.
- Slowly release the cutting height adjustment lever (1) again and allow it to engage.

7.8 Fuel and engine oil



Risk of injury!

Note the warnings in the section "For your safety". (⇒ 4.)



Avoid damage to the machine!

Top up the engine oil before starting for the first time (see engine instruction manual). STIHL recommends using a suitable filling aid when topping up the engine oil (e.g. funnel). The filling aid is not included in the standard equipment.

Engine oil:

Please consult the engine instruction manual for the type of engine oil to be used and the oil capacity. Check the oil filling level at regular intervals (see engine instruction manual). Avoid exceeding or falling below the correct oil level.



Fuel:

Recommendation:
Fresh good quality fuel.
Please consult the engine instruction manual for details on the fuel quality (octane rating).



– Unleaded petrol

A funnel should be used when filling the tank with fuel (not included in standard equipment).

8. Safety devices

The machine is equipped with several safety devices for safe operation and for the prevention of improper use.



Risk of injury!

If a safety device is found to be defective, the machine must not be operated. Consult a specialist dealer; STIHL recommends STIHL specialist dealers.

8.1 Safety devices

The lawn mower is equipped with safety devices, which prevent inadvertent contact with the mowing blade and with ejected clippings.
These include the housing, discharge flap, grass catcher box and correctly installed handlebar.

8.2 Motorstop lever

The lawn mower is equipped with a motorstop device.

The engine stops when the motorstop lever is released during running operation. The engine and blade come to a standstill within 3 seconds.



Risk of injury!

If the run-on time of the blade exceeds this delay, stop using the machine and take it to your specialist dealer.

Measuring the run-on time

Following engine start-up, the blade rotates and a wind noise is audible. The run-on time corresponds to the duration of the wind noise after the engine stops. This can be measured using a stopwatch.

9. Notes on working with the machine

A perfect, thick lawn is achieved by

- Mowing at low driving speeds.
- Mowing regularly and keeping the grass short.
- Not cutting the lawn too short in hot, dry conditions as it will be burnt by the sun and become unsightly.
- Using a sharp mowing blade – mowing blade should therefore be sharpened regularly (specialist dealer).
- Changing the cutting direction regularly.

9.1 Working area for operator



- For safety reasons, the operator must stay within the working area behind the handlebar when starting the engine and when the engine is running. Always observe the safety distance provided by the handlebar.
- The lawn mower must only be operated by one person. Other persons must keep out of the danger area. (⇒ 4.)

10. Operating the machine

10.1 Starting the engine



Avoid damage to the machine!

Do not start the engine in tall grass or at the lowest cutting height. This makes starting difficult.

Thanks to the fixed throttle setting, the engine always operates at the optimum working speed after starting.

- Press motorstop lever (1) to the handlebar and hold.
- Slowly pull out recoil starter rope (2) to the point of compression resistance. Then pull vigorously and quickly to arm's length. Slowly return recoil starter rope (2) again so that it is rolled up again. Repeat the procedure until the engine starts.

10.2 Stopping the engine



To stop the engine, release motorstop lever (1).

Engine and mowing blade come to a stop after a short run-down time.

10.3 Self-propulsion lever (RM 248 T, RM 253 T)



Switching on self-propulsion:

- Start the engine. (⇒ 10.1)
- Pull self-propulsion lever (1) to the handlebar and hold. Self-propulsion is switched on and the lawn mower moves forwards.

Switching off self-propulsion:

- Release self-propulsion lever (1). Self-propulsion is switched off and the lawn mower comes to a standstill. The engine continues to run.

10.4 Level indicator



The flow of air generated by the blade raises level indicator (1). The flow of air stops when the grass catcher box is full. If the flow of air is too low, level indicator (1) returns to its resting state. This is a prompt to empty the grass catcher box.

The functionality of the level indicator is restricted if the flow of air is impaired. External influences such as wet, dense or high grass, low cutting levels, contamination or the like can impair the flow of air and the functionality of the level indicator.

A Grass catcher box is being filled

B Grass catcher box is filled

- Empty the filled grass catcher box (⇒ 10.5).

10.5 Emptying the grass catcher box



Risk of injury!

The engine must be stopped for safety reasons before removing the grass catcher box.

- Detach the grass catcher box. (⇒ 7.6)
- Hold the grass catcher box by the handles (1) and (2) and empty it of clippings.
- Ensure that flap (3) is properly closed. Attach the grass catcher box. (⇒ 7.6)

11. Maintenance

11.1 General



Risk of injury!

Observe the safety instructions in the section "For your safety" (⇒ 4.).

Annual service by the specialist dealer:

The lawn mower should be inspected once annually by a specialist dealer. STIHL recommends STIHL specialist dealers.

11.2 Cleaning the machine

Maintenance interval:

After each use



Risk of injury!

Stop the engine and remove the spark plug socket. Empty the fuel tank (run empty) before placing the machine in the cleaning position.

Cleaning position:

- Select cutting level 1. (⇒ 7.7)
- Release the upper handlebar (1) by unscrewing the two rotary handles (2).
- Open the discharge flap and hold it open.
- Place the machine in the cleaning position until it stands on its own.

11.3 Engine

Maintenance interval:

See engine instruction manual.

General information:

Observe the operating and maintenance instructions contained in the attached engine instruction manual.

To achieve a long service life, it is always particularly important to maintain a sufficient level of oil and to change the oil and air filter regularly.

The recommended oil change intervals as well as information on engine oil and oil capacities can also be found in the engine instruction manual.

The cooling ribs must always be kept clean to ensure that the engine is adequately cooled.

11.4 Checking the mowing blade wear limit



Risk of injury!

Observe the safety instructions in the "For your safety" section. (⇒ 4.)

Maintenance interval:

Before each use.



Risk of injury!

A worn mowing blade may break off and cause serious injuries. The instructions for blade maintenance must therefore always be observed.

Mowing blades are subject to differing degrees of wear depending on the location and duration of use. If you use the machine on sandy ground or use it frequently under dry conditions, the mowing blade will be subjected to greater loads and will wear more quickly than the average.

Check procedure:

The mowing blade (1) must be cleaned thoroughly before each check procedure.

- Place the machine in the cleaning position. (⇒ 11.2)

Mowing blade thickness:

The blade thickness (A) must be ensured at all points on the mowing blade. The most important points are marked in the illustration. (Check using slide calliper.)

A = 2 mm

Wear limit of the cutting edges:

The cutting edges must not be ground back by more than distance (B) during sharpening. When checking, place a ruler (2) against the front blade edge (3) and check for wear.

B = 5 mm

11.5 Maintaining the mowing blade



Risk of injury!

Observe the safety instructions in the section "For your safety". (⇒ 4.) We recommend that you have the mowing blade sharpened by a specialist dealer.

Removing the mowing blade:

For removal, use a wooden block (1) (approx. 60 x 60 mm) to counterhold the mowing blade (2).

- Loosen and unscrew the blade fastening screw (3). Remove the blade fastening screw (3), washer (4) and mowing blade (2).

Sharpening the mowing blade:



Risk of injury!

Always wear safety glasses and gloves when sharpening.

- Cool the mowing blade when sharpening, e.g. with water. The blade must not be allowed to display blue colouring, as this would reduce its cutting quality.
- Sharpen blades evenly to prevent vibration due to imbalance.
- The cutting angle of **30°** must be observed.

- Observe the wear limits when sharpening.



Risk of injury!

The mowing blade must be replaced if notches or cracks are detected or if a wear limit is reached (⇒ 11.4).

Installing the mowing blade:

For installation, use a wooden block (1) to counterhold the mowing blade (2).



The tabs on the underside of the blade prevent incorrect installation.

- Secure the blade fastening screw (3) with **Loctite 243**.
- Fit the mowing blade (2) with the curved edges pointing upwards onto the blade bushing (5).
- Fit the retaining washer (4) and tighten with the blade fastening screw (3) to **60 - 65 Nm**.



Risk of injury!

The prescribed tightening torque for the blade fastening screw must be observed.

The retaining washer (4) must be replaced each time the blade is installed.

The blade fastening screw (3) must be replaced each time the blade is replaced.

11.6 Storage (winter break)

Note the following points when storing the machine for long periods (winter break):

- Clean all external parts of the machine with care.
- Thoroughly lubricate/grease all moving parts.

- Empty the fuel tank and carburettor (e.g. by running empty).
- Unscrew the spark plug (see engine instruction manual) and pour approx. 3 cm³ of engine oil into the engine via the spark plug hole. Turn the engine several times with the spark plug removed (pull the recoil starter rope).



Fire hazard!

Keep the spark plug socket away from the spark plug hole due to the danger of ignition.

- Screw the spark plug back in (see engine instruction manual).
- Perform an oil change (see engine instruction manual).
- Store the machine in a dry and locked place that is generally free of dust. Make sure that it is out of the reach of children.

12. Transport

12.1 Transporting



Risk of injury!

Observe the section "For your safety" before transporting. (⇒ 4.) Carry the machine only with the help of a second person. Always wear suitable safety clothing (safety shoes, thick gloves). Detach the spark plug socket before lifting or transporting.

Lifting or carrying the machine:

- Only lift or carry the machine at the lifting point (1) and the upper handlebar (2) or, when the upper handlebar is folded, by the two lower handlebar sections (3) (see illustration **A**).

Transporting the machine:



Risk of injury!

Only lash the machine when it is standing on all four wheels. In this position the mowing blade is not exposed and no engine oil or fuel can escape (see illustration **B**).

When transporting the machine on a load floor (trailer, car, etc.), always use suitable fastening material of an adequate size to prevent it from slipping. Attach ropes or straps at the following points on the machine:

- Front wheel, rear wheel
- Lower handlebars

13. Minimising wear and preventing damage

Important information on maintenance and care of the product group

petrol lawn mowers (STIHL RM)

STIHL assumes no liability for material or personal damage caused by the non-observance of information contained in the operating instructions, in particular with regard to safety, operation and maintenance, or which arise through the use of unauthorised attachment or spare parts.

Please always observe the following important information for the prevention of damage or excessive wear to your STIHL machine:

1. Wearing parts

Some parts of the STIHL machine are subject to normal wear even when used properly and must be replaced in due time depending on type and duration of use.

These include:

- Blades
- Grass catcher box
- V-belt (RM 248 T, RM 253 T)

2. Compliance with the information in this instruction manual

The STIHL machine must be used, maintained and stored with the care described in this instruction manual. Any damage caused by non-compliance with the safety, operating and maintenance instructions is the sole responsibility of the user.

This applies in particular to:

- Product modifications not approved by STIHL.
- Use of fuel and lubricants not approved by STIHL (lubricants, petrol and engine oil, see engine manufacturer's specifications).
- The use of tools or accessories which are not approved or suitable for the machine, or are of inferior quality.
- Improper use of the product.
- Use of the product for sporting or competitive events.
- Resultant damage due to continued use of the product with defective components.

3. Maintenance operations

All operations listed in the section "Maintenance" must be performed regularly.

If these maintenance operations cannot be carried out by the user, a specialist dealer must be commissioned to perform them.

STIHL recommends that you have maintenance operations and repairs performed exclusively by a STIHL specialist dealer.

STIHL specialist dealers regularly attend training courses and are provided with technical information.

If these operations are neglected, faults may arise which are the responsibility of the user.

These include:

- Corrosive and other resultant damage caused by incorrect storage.
- Damage to the machine through the use of inferior-quality spare parts.
- Damage due to untimely or inadequate maintenance or damage due to maintenance or repair work not performed in the workshops of specialist dealers.

14. Environmental protection



Lawn clippings should be composted and not disposed of in household waste.

The machine, its packaging and accessories are all produced from recyclable materials and must be disposed of accordingly.

By disposing of materials separately, and in an environmentally friendly manner, valuable resources can be re-used. For this reason, the machine should be disposed of for recycling at the end of its useful life. Pay particular attention to the information in the "Disposal" section during disposal (⇒ 4.9).

Consult your recycling centre or your specialist dealer for information on the proper disposal of waste products.

15. Standard spare parts

Mowing blade RM 248, RM 248 T

6350 702 0103

Mowing blade RM 253, RM 253 T

6371 702 0102

Blade fastening screw

9008 319 9028

Retaining washer

0000 702 6600

 The fastening elements for the mowing blade (e.g. blade fastening screw) must be replaced when replacing the blade, i.e. when installing the blade. Spare parts are available from a STIHL specialist dealer.

16. EU - Declaration of conformity

16.1 Petrol lawn mowers (STIHL RM)

STIHL Tirol GmbH
Hans Peter Stihl-Strasse 5
6336 Langkampfen
Austria

declares under our sole responsibility that the machine

manually operated lawn mower with engine (STIHL RM)

manufacturer's brand:	STIHL
type:	RM 248.0 RM 248.0 T
serial number:	6350
type:	RM 253.0 RM 253.0 T
serial number:	6371

conforms to the following EC directives: 2011/65/EU, 2000/14/EC, 2014/30/EU, 2006/42/EC

The product has been developed in conformity with the following standards: EN ISO 5395-1, EN ISO 5395-2, EN 14982

The versions of the standards valid on the production date apply to development and production of the products.

Applicable conformity assessment procedure:
Appendix VIII (2000/14/EC)

Name and address of relevant, named location:

TÜV Rheinland LGA Products GmbH
Tillystraße 2
D-90431 Nürnberg

Compilation and storage of technical documentation:
Sven Zimmermann
STIHL Tirol GmbH

The year of manufacture and machine number appear on the rating plate of the machine.

Measured sound power level:
RM 248.0: 95,2 dB(A)
RM 248.0 T: 95,2 dB(A)
RM 253.0: 97,0 dB(A)
RM 253.0 T: 97,0 dB(A)

Guaranteed sound power level:
RM 248.0: 96 dB(A)
RM 248.0 T: 96 dB(A)
RM 253.0: 98 dB(A)
RM 253.0 T: 98 dB(A)

Langkampfen,
2020-01-02 (YYYY-MM-DD)

STIHL Tirol GmbH

p.p.



Matthias Fleischer, Research and Development Division Manager

p.p.



Sven Zimmermann, Quality Division Manager

17. Technical specifications

RM 248.0 / RM 248.0 T, RM 253.0 / RM 253.0 T:

Engine, design:	4-stroke combustion engine
Type of cutting utilities:	Cutter bars
Safety device:	Motorstop
Starter:	Rope start
Self-propulsion, rear wheels (RM 248.0 T/ RM 253.0 T)	1 forward gear
Wheel dimensions, front:	180 mm
Wheel dimensions, rear:	200 mm
Cutting height:	25-75 mm
Grass catcher box capacity:	55 l

RM 248.0 / RM 248.0 T:

Serial number:	6350
Cutting width:	46 cm
L/W/H:	155/52/106 cm
Tightening torque for blade fastening screw:	60-65 Nm

RM 248.0:

Engine type:	STIHL EVC 200
Nominal output at nominal speed:	2,1-2900 kW-rpm

RM 248.0:

Displacement:	139 ccm
Fuel tank:	0,9 l
Speed of cutting utilities:	2900 rpm
Engine output speed:	2900 rpm
In accordance with Directive 2000/14/EC:	
Guaranteed sound power level L_{WAAd}	96 dB(A)
In accordance with Directive 2006/42/EC:	
Sound pressure level at workplace L_{pA}	83 dB(A)
Uncertainty K_{pA}	2 dB(A)
Specified vibration characteristic in accordance with EN 12096:	
Measured value a_{hw}	4,00 m/sec ²
Uncertainty K_{hw}	2,00 m/sec ²
Measurement in accordance with EN 20643	
Weight:	26 kg

RM 248.0 T:

Engine type:	B&S Series 550 EX OHV RS
Nominal output at nominal speed:	2,1-2800 kW-rpm
Displacement:	140 ccm
Fuel tank:	0,8 l
Speed of cutting utilities:	2800 rpm
Engine output speed:	2800 rpm

RM 248.0 T:

In accordance with Directive 2000/14/EC:	
Guaranteed sound power level L_{WAAd}	96 dB(A)
In accordance with Directive 2006/42/EC:	
Sound pressure level at workplace L_{pA}	82 dB(A)
Uncertainty K_{pA}	2 dB(A)
Specified vibration characteristic in accordance with EN 12096:	
Measured value a_{hw}	4,85 m/sec ²
Uncertainty K_{hw}	2,43 m/sec ²
Measurement in accordance with EN 20643	
Weight:	27 kg

RM 253.0 / RM 253.0 T:

Serial number:	6371
Cutting width:	51 cm
L/W/H:	160/55/106 cm
Tightening torque for blade fastening screw:	60-65 Nm

RM 253.0:

Engine type:	B&S Series 625
Nominal output at nominal speed:	2,2-2800 kW-rpm
Displacement:	150 ccm
Fuel tank:	0,8 l
Speed of cutting utilities:	2800 rpm
Engine output speed:	2800 rpm

RM 253.0:

In accordance with Directive 2000/14/EC: Guaranteed sound power level $L_{WA,d}$	98 dB(A)
In accordance with Directive 2006/42/EC: Sound pressure level at workplace L_{pA}	85 dB(A)
Uncertainty K_{pA}	2 dB(A)
Specified vibration characteristic in accordance with EN 12096: Measured value a_{hw}	5,00 m/sec ²
Uncertainty K_{hw}	2,50 m/sec ²
Measurement in accordance with EN 20643	
Weight:	26 kg

RM 253.0 T:

Engine type:	B&S Series 625
Nominal output at nominal speed:	2,2-2800 kW-rpm
Displacement:	150 ccm
Fuel tank:	0,8 l
Speed of cutting utilities:	2800 rpm
Engine output speed:	2800 rpm
In accordance with Directive 2000/14/EC: Guaranteed sound power level $L_{WA,d}$	98 dB(A)

RM 253.0 T:

In accordance with Directive 2006/42/EC: Sound pressure level at workplace L_{pA}	85 dB(A)
Uncertainty K_{pA}	2 dB(A)
Specified vibration characteristic in accordance with EN 12096: Measured value a_{hw}	5,00 m/sec ²
Uncertainty K_{hw}	2,50 m/sec ²
Measurement in accordance with EN 20643	
Weight:	28 kg

17.1 REACH

REACH is an EC Directive for the registration, evaluation, authorisation and restriction of chemicals.

Information on compliance with the REACH Directive (EC) No. 1907/2006 is available from www.stihl.com/reach.

18. Troubleshooting

✘ If necessary, contact a specialist dealer; STIHL recommends STIHL specialist dealers.

📖 See engine instruction manual.

Fault:

Engine not starting

Possible cause:

- Motorstop lever not pressed.
- No fuel in tank; fuel line blocked.

- Inferior, dirty or old fuel in tank.
- Air filter dirty.
- Spark plug socket detached from spark plug; ignition lead not properly fastened to socket.
- Spark plug dirty or damaged; incorrect electrode gap.

Remedy:

- Press motorstop lever to handlebar and hold. (⇒ 10.1)
- Top up fuel; clean fuel line. ✘
- Always use fresh, good quality fuel, unleaded petrol; clean carburettor. ✘
- Clean air filter. ✘
- Connect spark plug socket; check connection between ignition lead and socket. ✘
- Clean or replace spark plug; adjust electrode gap. ✘

Fault:

Starting problems or deteriorating engine power.

Possible cause:

- Lawn mower housing blocked.
- Mowing at an excessively low cutting height or propulsion speed is too high in relation to the cutting height.
- Water in fuel tank and carburettor; carburettor blocked.
- Fuel tank contaminated.
- Air filter dirty.
- Spark plug dirty.

Remedy:

- Clean lawn mower housing (detach spark plug socket!). (⇒ 11.2)
- Select a higher cutting height or reduce the pushing speed. (⇒ 7.7)
- Empty fuel tank, clean fuel line and carburettor. ✘
- Clean fuel tank. ✘
- Clean air filter. ✘
- Clean spark plug. ✘

Fault:

Engine overheating.

Possible cause:

- Oil level in engine too low.
- Cooling ribs dirty.

Remedy:

- Change engine oil. (⇒ 7.8)
 - Clean cooling ribs. (⇒ 11.2)
-

Fault:

Excessive vibration during operation.

Possible cause:

- Cutting unit defective.
- Engine mounting loose.

Remedy:

- Check mowing blade, blade shaft and blade fastening (blade fastening screw and retaining washer), and repair if necessary. ✖
 - Tighten engine mounting bolts. ✖
-

Fault:

Poor cut, lawn turning yellow

Possible cause:

- Mowing blade is blunt or worn,

Remedy:

- Sharpen or replace the mowing blade (⇒ 11.5), (⇒ 11.5), ✖
-

19. Service schedule

19.1 Handover confirmation

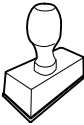
Model: _____
Serial number: <input type="text"/> <input type="text"/> <input type="text"/> <input type="text"/> <input type="text"/> <input type="text"/> <input type="text"/> <input type="text"/>
Date: <input type="text"/> <input type="text"/> <input type="text"/> <input type="text"/> <input type="text"/>

Next service Date: <input type="text"/> <input type="text"/> <input type="text"/> <input type="text"/> <input type="text"/>

19.2 Service confirmation



Please hand this instruction manual to your STIHL specialist dealer in the case of maintenance operations. He will confirm the service operations performed in the pre-printed boxes.

 Service performed on

 Next service date

Chère cliente, cher client,

Nous sommes très heureux que vous ayez choisi un produit STIHL. Dans le développement et la fabrication de nos produits, nous mettons tout en œuvre pour garantir une excellente qualité répondant aux besoins de nos clients. Nos produits se distinguent par une grande fiabilité, même en cas de sollicitations extrêmes.

STIHL garantit également la plus haute qualité au niveau du service après-vente. Nos revendeurs spécialisés fournissent des conseils compétents, aident nos clients à se familiariser avec nos produits et assurent une assistance technique complète.

Nous vous remercions de votre confiance et vous souhaitons beaucoup de plaisir avec votre produit STIHL.



Dr. Nikolaus Stihl

**IMPORTANT ! LIRE CETTE NOTICE
AVANT D'UTILISER CE PRODUIT ET LA
CONSERVER PRÉCIEUSEMENT**

1. Sommaire

À propos de ce manuel d'utilisation	48		
Généralités	48		
Instructions concernant la lecture du manuel d'utilisation	48		
Description de l'appareil	48		
Consignes de sécurité	49		
Généralités	49		
Plein de carburant – Manipulation de l'essence	50		
Vêtements et équipement appropriés	50		
Transport de l'appareil	51		
Avant tout travail	51		
Conditions de travail	52		
Entretien et réparations	53		
Stockage prolongé	55		
Mise au rebut	55		
Signification des pictogrammes	55		
Contenu de l'emballage	56		
Préparation de l'appareil	56		
Généralités	56		
Montage du guidon	56		
Accrochage et décrochage du câble de démarrage	56		
Basculement de la partie supérieure du guidon	56		
Assemblage du bac de ramassage	57		
Décrochage et accrochage du bac de ramassage	57		
Réglage centralisé de la hauteur de coupe	57		
Carburant et huile moteur utilisés	57		
Dispositifs de sécurité	58		
Dispositifs de protection	58		
		Arceau de coupe du moteur	58
		Conseils d'utilisation	58
		Zone de travail de l'utilisateur	58
		Mise en service de l'appareil	59
		Démarrage du moteur à combustion	59
		Arrêt du moteur à combustion	59
		Arceau d'entraînement (RM 248 T, RM 253 T)	59
		Témoin du niveau de remplissage	59
		Vidage du bac de ramassage	59
		Entretien	59
		Généralités	59
		Nettoyage de l'appareil	60
		Moteur à combustion	60
		Contrôle de la limite d'usure de la lame de coupe	60
		Entretien de la lame de coupe	60
		Rangement de l'appareil (hivernage)	61
		Transport	61
		Transport	61
		Comment limiter l'usure et éviter les dommages	62
		Protection de l'environnement	63
		Pièces de rechange courantes	63
		Déclaration de conformité UE	63
		Tondeuse à essence (STIHL RM)	63
		Adresse de l'administration centrale STIHL	64
		Adresses des sociétés de distribution STIHL	64
		Adresses des importateurs STIHL	64
		Caractéristiques techniques	64
		REACH	66
		Recherche des pannes	66
		Feuille d'entretien	67
		Confirmation de remise	67

2. À propos de ce manuel d'utilisation

2.1 Généralités

Le présent manuel d'utilisation est une **notice originale** du fabricant conformément à la directive de l'Union Européenne 2006/42/EC.

La philosophie de STIHL consiste à poursuivre le développement de tous ses produits. Ceux-ci sont donc susceptibles de faire l'objet de modifications et de perfectionnements techniques. Les représentations graphiques, les photos ou les données techniques du présent document peuvent être modifiées. C'est pourquoi elles n'ont aucun caractère contractuel.

Ce manuel d'utilisation décrit éventuellement des modèles qui ne sont pas disponibles dans tous les pays.

Le présent manuel d'utilisation est protégé par la loi sur les droits d'auteur. Tous droits réservés, notamment le droit de reproduction, de traduction et de traitement à l'aide de systèmes électroniques.

2.2 Instructions concernant la lecture du manuel d'utilisation

Les illustrations et les instructions décrivent certaines étapes de l'utilisation.

L'ensemble des symboles apparaissant sur l'appareil est expliqué dans le présent manuel d'utilisation.

Direction :

Utilisation de « **gauche** » et « **droite** » dans le manuel d'utilisation : l'utilisateur se tient derrière l'appareil (en position de travail) et regarde vers l'avant.

Renvoi de chapitre :

Les chapitres et sous-chapitres correspondants sont indiqués par une flèche. L'exemple suivant montre qu'il faut se reporter à un chapitre : (⇒ 4.)

Repérage des paragraphes :

Les instructions décrites peuvent être repérées comme illustré dans les exemples suivants.

Étapes nécessitant l'intervention de l'utilisateur :

- Desserrer la vis (1) avec un tournevis, actionner le levier (2) ...

Énumérations d'ordre général :

- utilisation du produit à l'occasion de manifestations sportives ou de concours

Paragraphes présentant une importance particulière :

Les paragraphes ayant une importance particulière sont mis en évidence dans le manuel d'utilisation par l'un des symboles suivants :



Danger !

Met en garde contre un risque d'accident et de blessures graves. Une action précise est nécessaire ou interdite.



Attention !

Risque de blessures. Une action précise permet d'éviter des blessures possibles ou probables.



Prudence !

Des blessures légères et des dommages matériels peuvent être évités en adoptant un comportement particulier.



Remarque

Informations permettant une meilleure utilisation de l'appareil et d'éviter d'éventuelles pannes.

Texte avec illustration :

Vous trouverez des figures expliquant le fonctionnement de l'appareil au tout début du présent manuel d'utilisation.

Le symbole de l'appareil photo indique la page où se trouvent les illustrations correspondant au passage du texte dans le manuel d'utilisation.



3. Description de l'appareil



- 1 Partie supérieure du guidon
- 2 Câble de démarrage
- 3 Molette de réglage
- 4 Partie inférieure du guidon
- 5 Roue arrière
- 6 Réglage de la hauteur de coupe
- 7 Carter
- 8 Roue avant
- 9 Cosse de bougie d'allumage
- 10 Moteur à combustion
- 11 Volet d'éjection
- 12 Bac de ramassage
- 13 Arceau d'entraînement
- 14 Arceau de coupeure du moteur

4. Consignes de sécurité

4.1 Généralités



Respecter impérativement les règlements pour la prévention des accidents de travail lors de l'utilisation de l'appareil.



Lire attentivement le manuel d'utilisation dans son intégralité avant la première mise en service de l'appareil. Conserver soigneusement le manuel d'utilisation pour pouvoir le réutiliser plus tard.

Respecter les consignes d'utilisation et d'entretien figurant dans le manuel d'utilisation séparée du moteur à combustion.

Ces mesures de précaution sont indispensables pour garantir votre sécurité, la liste n'est toutefois pas exhaustive. Toujours utiliser l'appareil raisonnablement et de manière responsable et ne pas oublier que l'utilisateur est responsable des accidents causés à des tiers et à leurs biens.

Se familiariser avec les différents composants et avec l'utilisation de l'appareil.

L'appareil doit exclusivement être utilisé par des personnes qui ont lu le manuel d'utilisation et sont familiarisées avec le maniement de l'appareil. Avant la première mise en service, l'utilisateur doit être instruit de manière compétente et pratique sur l'utilisation de l'appareil. L'utilisateur doit demander au vendeur ou à une personne compétente de lui expliquer comment utiliser l'appareil en toute sécurité.

Lors de cette instruction, l'utilisateur doit être sensibilisé au fait que l'utilisation de l'appareil nécessite une attention et une concentration extrêmes.

Même en cas d'utilisation conforme de cet appareil, des risques résiduels sont toujours possibles.



Danger de mort par étouffement !

Risque d'étouffement pour les enfants en jouant avec les emballages. Tenir impérativement les emballages hors de portée des enfants.

Ne confier ou ne prêter l'appareil et tous ses équipements qu'à des personnes qui sont déjà familiarisées avec le modèle et son utilisation. Le manuel d'utilisation fait partie de l'appareil et doit systématiquement être remis.

Utiliser l'appareil l'esprit reposé et en bonne forme physique et mentale. En cas de problèmes de santé, il convient de demander à son médecin s'il est possible de travailler avec l'appareil. Il est interdit d'utiliser l'appareil après avoir absorbé des substances (drogues, alcool, médicaments, etc.) risquant de diminuer la réactivité.

S'assurer que l'utilisateur possède les capacités physiques, sensorielles et mentales pour se servir de l'appareil. Si les capacités physiques, sensorielles ou mentales de l'utilisateur sont limitées, ce dernier doit utiliser l'appareil uniquement sous la surveillance ou selon les instructions d'une personne responsable.

S'assurer que l'utilisateur est majeur ou qu'il est actuellement formé à un métier conformément aux réglementations nationales en vigueur.

Cet appareil est conçu pour un usage privé.

Attention – Risque d'accident !

La tondeuse est destinée uniquement à la tonte. Toute autre utilisation est à proscrire car elle pourrait être dangereuse ou causer des dommages sur l'appareil.

Il est interdit d'utiliser la tondeuse pour les travaux suivants sous peine d'entraîner des blessures à l'utilisateur (cette liste n'est pas exhaustive) :

- utilisation en coupe-bordures pour les buissons, les haies et les arbustes,
- coupe de plantes grimpantes,
- entretien du gazon sur les toits et les balcons,
- broyage et hachage de branches et chutes de haies,
- nettoyage des allées (en guise d'aspirateur ou de souffleur),
- nivellement de terrains bosselés (taupinières par ex.),
- transport de l'herbe coupée, excepté avec le bac de ramassage prévu à cet effet.

Pour des raisons de sécurité, toute modification apportée à l'appareil, hormis la pose conforme d'accessoires homologués par STIHL, est interdite et annule en outre la garantie. Pour de plus amples informations sur les accessoires homologués, s'adresser à un revendeur spécialisé STIHL.

Toute manipulation de l'appareil en vue de modifier la puissance ou le régime du moteur à combustion ou du moteur électrique est strictement interdite.

L'appareil ne doit en aucun cas servir à transporter des objets, des animaux ou des personnes, notamment des enfants.

Une attention particulière est requise en cas d'utilisation dans des jardins publics, des parcs, des terrains sportifs, et dans les domaines des travaux publics, de l'agriculture et de la sylviculture.



Attention ! Les vibrations peuvent nuire à la santé ! Une exposition excessive aux vibrations peut affecter la

circulation ou le système nerveux, en particulier sur les personnes souffrant déjà de problèmes de circulation. Consulter un médecin en cas d'apparition de symptômes pouvant être déclenchés par des vibrations.

Ces symptômes apparaissent principalement dans les doigts, les mains ou les poignets, p. ex. (liste non exhaustive) :

- perte de sensibilité,
- douleurs,
- faiblesse musculaire,
- changements de couleur de la peau,
- picotements désagréables.

Pendant le fonctionnement, tenir le guidon des deux mains aux emplacements prévus, solidement, mais sans être crispé.

Planifier les temps de travail de manière à éviter des sollicitations relativement élevées sur une période assez longue.

4.2 Plein de carburant – Manipulation de l'essence



Danger de mort !

L'essence est une substance toxique et très inflammable.

Ne conserver l'essence que dans des réservoirs homologués et prévus à cet effet (bidons). Remettre toujours correctement le bouchon du réservoir de carburant et le serrer. Pour des raisons de sécurité, remplacer systématiquement les bouchons défectueux.

Ne jamais utiliser de bouteilles ou de récipients pour boissons pour la mise au rebut ou le stockage de consommables comme p. ex. du carburant. Cela entraînerait un risque d'ingestion, en particulier pour les enfants.



Conserver l'essence à l'abri d'étincelles, de flammes, de sources de chaleur et autres sources d'étincelles. Ne pas

fumer !

Ne faire le plein de l'appareil qu'à l'air libre et ne pas fumer au cours de cette opération.

Avant de faire le plein, couper le moteur à combustion et le laisser refroidir.

Faire le plein d'essence avant de démarrer le moteur à combustion. Ne pas ouvrir le bouchon du réservoir ou ne pas faire le plein d'essence lorsque le moteur à combustion tourne ou qu'il est encore chaud.

Ne pas trop remplir le réservoir de carburant !

Afin que le carburant ait de la place pour se dilater, ne jamais remplir le réservoir à carburant au-delà du bord inférieur de la tubulure de remplissage.

Respecter en outre les indications figurant dans la notice d'utilisation du moteur à combustion.

Si le réservoir a débordé, ne démarrer le moteur à combustion qu'après avoir nettoyé les zones souillées d'essence.



Éviter de démarrer la tondeuse tant que les vapeurs d'essence ne se sont pas dissipées (essuyer la zone).

Essuyer systématiquement toute trace de carburant renversé.

Si du carburant est projeté sur les vêtements, se changer.

Ne jamais ranger l'appareil avec de l'essence dans le réservoir dans un bâtiment fermé. Les vapeurs d'essence pourraient entrer en contact avec des flammes ou des étincelles et s'enflammer.

S'il est nécessaire de vider le réservoir de carburant, le faire à l'air libre.

4.3 Vêtements et équipement appropriés



Porter systématiquement des chaussures solides avec semelle antidérapante pendant le travail. Ne jamais utiliser l'appareil pieds nus ou en sandales par exemple.



Lors de travaux d'entretien et de nettoyage ainsi que pour le transport de l'appareil, porter toujours des gants robustes, s'attacher et protéger les cheveux s'ils sont longs (foulard, casquette, etc.).



Porter des lunettes de protection adéquates lors du réaffûtage de la lame de coupe.

L'utilisateur ne doit mettre l'appareil en marche qu'en pantalon et avec des vêtements près du corps.

Ne jamais porter de vêtements amples qui risqueraient de se prendre dans des pièces mobiles (levier de commande), ni de bijou, de cravate ou d'écharpe.



Du bruit est émis pendant l'utilisation. Le bruit peut nuire à l'audition.

Porter une protection acoustique.

4.4 Transport de l'appareil

Travailler uniquement avec des gants afin d'éviter toute blessure en cas de manipulation de composants coupants ou brûlants.

Ne pas transporter l'appareil lorsque le moteur à combustion est en marche.

Avant le transport, couper le moteur à combustion, laisser les couteaux s'immobiliser et débrancher la cosse de bougie d'allumage.

Transporter l'appareil uniquement lorsque le moteur à combustion est froid et que le réservoir de carburant est vide.

Utiliser des équipements de chargement adaptés (rampes de chargement, dispositifs de levage).

L'appareil et les pièces transportées en même temps que lui (p. ex. le bac de ramassage) doivent être fixés sur la surface de chargement en utilisant des équipements de fixation de dimensions adaptées (sangles, câbles, etc.).

Éviter tout contact avec la lame de coupe lors du levage et du transport de l'appareil.

Tenir compte en particulier des indications figurant au chapitre « Transport ». Il y est décrit comment soulever ou arrimer l'appareil. (⇒ 12.)

Respecter les directives locales en vigueur lors du transport de l'appareil, en particulier les dispositions concernant la sécurité des charges et le transport d'objets sur des surfaces de chargement.

4.5 Avant tout travail

S'assurer que seules des personnes connaissant le manuel d'utilisation utilisent l'appareil.

Avant la mise en service de l'appareil, contrôler l'étanchéité du circuit de carburant, notamment les pièces visibles comme le réservoir, le bouchon du réservoir, les raccords de flexibles. En cas de fuite ou de détérioration, ne pas démarrer le moteur à combustion – **risque d'incendie !**

Avant la mise en service, faire réparer l'appareil par un revendeur spécialisé.

Respecter la réglementation locale relative aux horaires d'utilisation pour les outils de jardin équipés d'un moteur à combustion ou d'un moteur électrique.

Contrôler la totalité du terrain où l'appareil va être utilisé et enlever toutes les pierres, tous les bâtons, fils de fer, os et autres corps étrangers qui pourraient être projetés par l'appareil. Les obstacles (p. ex. souches d'arbres, racines) peuvent être facilement cachés lorsque l'herbe est haute.

Par conséquent, repérer tous les corps étrangers (obstacles) dissimulés dans la pelouse qui ne peuvent être enlevés, avant d'utiliser l'appareil.

Avant d'utiliser l'appareil, remplacer les pièces défectueuses, usées ou endommagées. Remplacer les autocollants d'avertissement et de danger endommagés ou illisibles. Vous trouverez

des autocollants de remplacement et toutes les autres pièces de rechange chez les revendeurs spécialisés STIHL.

Utiliser l'appareil uniquement en bon état de fonctionnement. Avant chaque mise en service, contrôler

- que l'appareil est monté correctement.
- que l'outil de coupe et l'ensemble de l'unité de coupe (lame de coupe, éléments de fixation, carter du plateau de coupe) sont en parfait état. Contrôler notamment leur bonne fixation, l'absence de dommages (entailles ou fissures) et d'usure.(⇒ 11.4)
- que le bouchon du réservoir est correctement vissé.
- que le réservoir de carburant, les pièces d'alimentation en carburant et le bouchon du réservoir sont en parfait état.
- que les dispositifs de sécurité (p. ex. arceau de coupure du moteur, volet d'éjection, carter, guidon, grille de protection) sont en parfait état et qu'ils fonctionnent correctement.
- que le bac de ramassage est intact et monté entièrement ; il est interdit d'utiliser un bac de ramassage endommagé.
- que la vis de fermeture du réservoir d'huile est correctement vissée.

Si besoin est, effectuer tous les travaux nécessaires ou les confier à un revendeur spécialisé. STIHL recommande de s'adresser à un revendeur spécialisé STIHL.

4.6 Conditions de travail

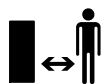

N'utiliser en aucun cas l'appareil lorsque des animaux ou des personnes, en particulier des enfants, se tiennent dans la zone de danger.

Ne retirer ou ne ponter en aucun cas les dispositifs de commutation et de sécurité installés sur l'appareil. En particulier, ne jamais fixer l'arceau de coupure du moteur au guidon (p. ex. en l'attachant).



Attention – risque de blessures !

Ne jamais toucher les pièces en rotation avec les pieds ou les mains. Ne jamais toucher la lame en mouvement. Se tenir systématiquement éloigné de l'ouverture du canal d'éjection.

Respecter systématiquement la distance de sécurité donnée par la longueur du guidon. Le guidon doit toujours être monté correctement et ne doit en aucun cas être modifié. Ne jamais mettre l'appareil en marche lorsque le guidon est rabattu.

Ne jamais fixer d'objets au guidon (p. ex. des vêtements de travail).

Ne travailler qu'à la lumière du jour ou si l'éclairage est suffisant.

Ne jamais utiliser l'appareil par temps de pluie ou d'orage, en particulier en cas de risque de foudre.

Les risques d'accident augmentent sur un sol humide du fait de la stabilité réduite. Travailler avec une extrême prudence afin d'éviter de glisser. Si possible, éviter d'utiliser l'appareil sur un sol humide.

Gaz d'échappement :



Danger de mort par asphyxie !

En cas de nausées, de maux de tête, de troubles de la vue (p. ex. en cas de rétrécissement du champ de vision), de troubles auditifs, de vertiges, de baisses de la concentration, interrompre immédiatement le travail. Ces symptômes peuvent être dus entre autres à une concentration trop élevée en gaz d'échappement.



L'appareil dégage des gaz toxiques dès que le moteur à combustion tourne. Ces gaz contiennent du monoxyde de carbone, un gaz nocif inodore et invisible, ainsi que d'autres produits toxiques. Ne jamais mettre le moteur à combustion en marche dans des pièces fermées ou mal aérées.

Démarrage :

Démarrer l'appareil avec une grande prudence – suivre les instructions figurant au chapitre « Mise en service de l'appareil » (⇒ 10.). Un démarrage conformément à ces instructions minimise le risque de blessures.

Risque de blessures !

Lorsque le câble de démarrage se rétracte rapidement, la main et le bras de l'utilisateur sont projetés si vite en direction du moteur à combustion qu'il ne peut relâcher le câble. Cet effet de recul peut occasionner des fractures, des contusions et des entorses.

Au démarrage, veiller à respecter systématiquement une distance suffisante entre les pieds et l'outil de coupe.

L'appareil ne doit pas être incliné au démarrage.

Au démarrage, ne pas actionner l'arceau d'entraînement.

Ne pas démarrer le moteur lorsque le canal d'éjection n'est pas couvert par le volet d'éjection ou par le bac de ramassage.

Tonte sur les terrains en pente :

Toujours tondre les pentes dans le sens transversal, jamais dans le sens de la longueur.

Si l'utilisateur perd le contrôle lors de la tonte dans le sens de la longueur, il risque en plus d'être renversé par l'appareil en fonctionnement.

Faire particulièrement attention en cas de changement de direction sur un terrain en pente.

Toujours adopter une position stable dans les pentes et éviter d'utiliser l'appareil sur des pentes très raides.

Pour des raisons de sécurité, ne pas utiliser l'appareil sur des terrains inclinés à plus de 25° (46,6 %). **Risque de blessures !**

Une pente de 25° correspond à une montée verticale de 46,6 cm pour une distance horizontale de 100 cm.

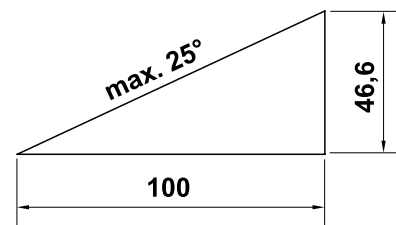

Pour garantir un graissage suffisant du moteur à combustion en cas d'utilisation de l'appareil dans des terrains en pente,

observer les indications figurant dans le manuel d'utilisation du moteur à combustion.

Utilisation :



Risque de blessures !

Ne jamais approcher les pieds ou les mains des pièces en rotation.



Ne jamais essayer d'inspecter la lame tandis que la tondeuse fonctionne. Ne jamais ouvrir le volet d'éjection et/ou ne jamais déposer le bac de ramassage tant que la lame est en mouvement. Les lames en rotation peuvent entraîner des blessures.

N'avancer que pas à pas, ne jamais courir en utilisant l'appareil. Plus l'utilisateur va vite avec l'appareil et plus les risques d'accident augmentent : risque de trébucher, de glisser, etc.

Faire extrêmement attention en faisant demi-tour ou en tirant l'appareil vers soi.

Risque de chute !

Utiliser l'appareil avec extrême prudence lors des travaux à proximité de pentes, de bordures de terrain, de fossés et de digues. Veiller tout particulièrement à respecter une distance suffisante avec ces zones dangereuses.

Contourner les objets dissimulés dans le gazon (dispositifs d'arrosage du gazon, piquets, valves d'eau, fondements, conduites électriques, etc.). Ne jamais passer sur ces objets avec l'appareil.



STOP

Faire attention au fait que l'outil de coupe met quelques secondes à s'immobiliser après la coupure du moteur.

Couper le moteur à combustion, patienter jusqu'à ce que l'outil de travail s'immobilise et débrancher la cosse de bougie d'allumage

- au moment de s'éloigner de l'appareil ou de le laisser sans surveillance,
- avant de faire le plein d'essence. Ne faire le plein que lorsque le moteur à combustion a refroidi.

Risque d'incendie !

- avant d'éliminer tout blocage ou bourrage dans le canal d'éjection,
- avant de soulever ou de porter l'appareil,
- avant de transporter l'appareil,
- avant les travaux sur la lame de coupe,
- avant de contrôler ou nettoyer l'appareil ou avant d'y effectuer d'autres travaux (basculer le guidon p. ex.),
- si un corps étranger a été touché ou si la tondeuse vibre de manière anormalement forte. Contrôler dans ces cas l'appareil, en particulier l'outil de coupe (lame, arbre des lames, fixation de la lame) pour vérifier qu'il n'est pas endommagé et effectuer les réparations nécessaires avant de remettre l'appareil en marche et de l'utiliser de nouveau.



Risque de blessures !

En général, de fortes vibrations indiquent une anomalie de fonctionnement. Ne pas mettre la tondeuse en marche tout particulièrement si le vilebrequin ou la lame de coupe est endommagé(e) ou déformé(e). Confier les réparations nécessaires à un spécialiste – STIHL recommande les revendeurs spécialisés STIHL – si vous ne disposez pas des connaissances requises.

Couper le moteur

- pour pousser l'appareil depuis et vers la pelouse à traiter,
- avant de pousser l'appareil sur une surface non couverte d'herbe,
- avant d'ouvrir le volet d'éjection ou de déposer le bac de ramassage,
- si l'appareil doit être basculé pour le transport,
- avant de régler la hauteur de coupe.

4.7 Entretien et réparations

Avant de réaliser des travaux de nettoyage, de réglage, de réparation et d'entretien :

- placer l'appareil sur un sol ferme et plat,
- couper le moteur à combustion et le laisser refroidir,
- retirer la cosse de bougie d'allumage.

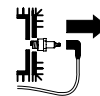

Attention – risque de blessures !

Éloigner la cosse de bougie d'allumage, une étincelle d'allumage involontaire

pouvant provoquer des incendies ou des décharges électriques.

Un contact involontaire de la bougie d'allumage avec la cosse de bougie d'allumage peut provoquer un démarrage inopiné du moteur à combustion.



Risque de blessures causées par la lame de coupe !

Le fait de tirer sur le câble de démarrage met l'outil de travail en rotation. Lors de l'utilisation du câble de démarrage, veiller à toujours respecter un espace suffisant entre la lame de coupe et l'utilisateur, en particulier au niveau des mains et des pieds.

Laisser l'appareil refroidir, tout particulièrement avant les travaux au niveau du moteur à combustion, du collecteur d'échappement et du silencieux. Des températures de 80 °C ou plus peuvent être atteintes. **Risque de brûlure !**

Tout contact direct avec l'huile moteur peut être dangereux, ne pas renverser d'huile moteur.

STIHL recommande de confier le remplissage ou la vidange de l'huile moteur à votre revendeur spécialisé STIHL.

Nettoyage :

L'ensemble de l'appareil doit être nettoyé soigneusement après utilisation. (⇒ 11.2)

Éliminer les brins d'herbe accrochés avec un bout de bois. Nettoyer la partie inférieure de la tondeuse avec une brosse et de l'eau.

Avant de mettre l'appareil en position de nettoyage, vider le réservoir à carburant (p. ex. en laissant tourner le moteur jusqu'à ce qu'il s'arrête).

Ne jamais utiliser de nettoyeur haute pression et ne jamais nettoyer l'appareil sous l'eau courante (par exemple avec un tuyau d'arrosage).

Ne pas utiliser de détergents agressifs. Ceux-ci peuvent endommager les matières plastiques et les métaux, ce qui peut compromettre le fonctionnement sûr de votre appareil STIHL.

Afin de prévenir tout risque d'incendie, retirer l'herbe, la paille, la mousse, les feuilles ou les traces de graisse, par exemple, au niveau des orifices d'aération, des ailettes de refroidissement et de la zone d'échappement.

Travaux d'entretien :

Exécuter uniquement les travaux d'entretien qui sont décrits dans le présent manuel d'utilisation, confier tous les autres travaux à un revendeur spécialisé.

Si vous ne disposez pas des outils nécessaires, ou si vous ne connaissez pas suffisamment l'appareil, adressez-vous **systématiquement** à un revendeur spécialisé.

STIHL recommande de s'adresser exclusivement aux revendeurs agréés STIHL pour les travaux d'entretien et les réparations.

Les revendeurs spécialisés STIHL bénéficient régulièrement de formations et d'informations techniques.

Utiliser uniquement des outils, des accessoires ou des équipements homologués par STIHL pour cet appareil ou des pièces techniquement similaires, sous peine de provoquer des accidents et blessures ou d'endommager l'appareil.

Pour toute question, s'adresser à un revendeur spécialisé.

Les outils, accessoires et pièces de rechange STIHL sont, de par leurs caractéristiques, adaptés de façon optimale à l'appareil et aux exigences de l'utilisateur. Les pièces de rechange d'origine STIHL sont reconnaissables au numéro de pièce STIHL, au monogramme STIHL et aux codes des pièces de rechange STIHL. Il est possible que les pièces de petite taille ne disposent que du code de référence.

Pour des raisons de sécurité, faire contrôler régulièrement l'état et l'étanchéité des composants d'alimentation en carburant (conduite de carburant, robinet d'alimentation en carburant, réservoir, bouchon du réservoir et raccords, etc.) et les faire remplacer si nécessaire par un spécialiste (STIHL recommande les revendeurs agréés STIHL).

Veiller à ce que les étiquettes d'avertissement restent propres et lisibles. Les autocollants perdus ou abîmés doivent être remplacés par des autocollants d'origine fournis par votre revendeur spécialisé STIHL. Si un composant est remplacé par une pièce neuve, veiller à ce que la nouvelle pièce reçoive le même autocollant.

Effectuer les travaux sur l'unité de coupe uniquement avec des gants de protection et en faisant extrêmement attention.

Veiller à ce que tous les écrous, boulons et vis soient bien fixés, notamment la vis de fixation de la lame, afin que l'utilisation de l'appareil se fasse toujours en toute sécurité.

Contrôler régulièrement l'appareil complet et le bac de ramassage, en particulier avant de le remiser (avant hivernage par exemple) pour vérifier qu'il n'est pas

usé, ni endommagé. Remplacer immédiatement les pièces usées ou endommagées afin que l'utilisation de l'appareil se fasse toujours en toute sécurité.

Ne jamais modifier le réglage usine du moteur à combustion et ne pas le faire tourner en surrégime.

Si, au cours de travaux d'entretien réalisés sur l'appareil, il est nécessaire de retirer des pièces ou des dispositifs de sécurité, les reposer dès que possible et comme il se doit.

4.8 Stockage prolongé

Laisser refroidir le moteur à combustion avant de ranger l'appareil dans un local fermé.

Ranger l'appareil avec le réservoir vidé et le carburant dans une pièce fermée à clé et bien aérée.

S'assurer que l'appareil est mis à l'abri de toute utilisation non autorisée (hors de portée des enfants par exemple).

S'il est nécessaire de vider le réservoir (p. ex. pour l'hivernage), vider le réservoir à carburant uniquement en plein air (p. ex. en laissant tourner le moteur jusqu'à ce qu'il s'arrête).

Nettoyer minutieusement l'appareil avant son stockage (hivernage par exemple).

Entreposer l'appareil uniquement avec la cosse de bougie d'allumage débranchée.

Ranger l'appareil en bon état de fonctionnement.

Laisser l'appareil refroidir entièrement avant de le recouvrir.

4.9 Mise au rebut

Les déchets comme l'huile usagée ou le carburant, les lubrifiants, filtres, batteries et autres pièces d'usure usagées peuvent être nocifs pour les personnes, les animaux et l'environnement et doivent par conséquent être mis au rebut conformément.

S'adresser au centre de recyclage local ou à votre revendeur spécialisé pour connaître la procédure correcte de mise au rebut. STIHL recommande de s'adresser à un revendeur spécialisé STIHL.

S'assurer que les appareils usagés sont mis au rebut conformément à la législation en vigueur. Mettre l'appareil hors d'usage avant la mise au rebut. Pour prévenir tout accident, retirer tout particulièrement le câble d'allumage, vider le réservoir et vidanger l'huile moteur.

Risque de blessures causées par la lame de coupe !

Ne jamais laisser une tondeuse usagée sans surveillance. S'assurer que l'appareil et en particulier la lame de coupe sont conservés hors de portée des enfants.

5. Signification des pictogrammes



Attention !

Lire le manuel d'utilisation avant la mise en marche de l'appareil.

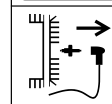
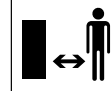

RM 248 T, RM 253 T:



Risque de blessures !

Tenir toute autre personne éloignée de la zone de danger.

Risque de blessures !

Débrancher la cosse de bougie d'allumage avant d'effectuer des travaux sur l'outil de coupe et avant les travaux d'entretien et de nettoyage.

Risque de blessures !

Tenir les mains et les pieds éloignés des lames !

Le dispositif de coupe continue de tourner quelques secondes après l'arrêt de l'appareil (frein moteur/frein de lame).

Mettre l'entraînement en marche.

Démarrer le moteur.

Couper le moteur à combustion.

6. Contenu de l'emballage



Rep.	Désignation	Qté
A	Appareil de base	1
B	Partie supérieure du bac de ramassage	1
C	Partie inférieure du bac de ramassage	1
D	Molette de réglage	2
E	Vis à tête bombée	2
F	Guidage de câble	1
	Manuel d'utilisation	1
	Manuel d'utilisation du moteur à combustion	1

7. Préparation de l'appareil

7.1 Généralités



Risque de blessures

Respecter les consignes de sécurité dans le chapitre « Consignes de sécurité » (⇒ 4.).

- Pour tous les travaux décrits, placer l'appareil sur une surface horizontale, plate et stable pour les effectuer.

7.2 Montage du guidon



Danger de pincement !

Pendant le serrage des deux molettes de réglage (D), maintenir d'une main la partie supérieure du guidon (1) dans la position la plus haute possible.

- Insérer la vis à tête bombée (E) par le guidage de câble (F).
- Accrocher le guidage de câble (F) au câble de commande de coupure du moteur (2).
- **RM 248 T, RM 253 T :**
Accrocher le guidage de câble (F) au câble de commande d'entraînement (3).
- Tenir la partie supérieure du guidon (1) à l'extérieur des parties inférieures du guidon (4), comme indiqué sur la figure.
- Insérer la vis à tête bombée (E) – à gauche avec un guide-câble (F), à droite sans – de l'intérieur dans les alésages. Les serrer avec les molettes de réglage (D).

7.3 Accrochage et décrochage du câble de démarrage



Accrochage :

- Débrancher la cosse de bougie d'allumage du moteur à combustion.
- Enfoncer et maintenir l'arceau de coupure du moteur (1) contre le guidon.
- Tirer lentement le câble de démarrage (2) et l'accrocher dans le support de câble (3).

- Relâcher lentement le câble de démarrage (2) et l'arceau de coupure du moteur (1).

- Rebrancher la cosse de bougie d'allumage.

Décrochage :

- Débrancher la cosse de bougie d'allumage du moteur à combustion.
- Enfoncer et maintenir l'arceau de coupure du moteur (1) contre le guidon.
- Tirer lentement le câble de démarrage (2) et le décrocher du guidage de câble (3).
- Ramener lentement le câble de démarrage (2) et relâcher l'arceau de coupure du moteur (1).
- Rebrancher la cosse de bougie d'allumage.

7.4 Basculement de la partie supérieure du guidon



Il est possible de basculer la partie supérieure du guidon (1) pour un transport et un rangement compacts de l'appareil.



Risque de blessures !

Arrêter le moteur avant de basculer le guidon et débrancher la cosse de bougie d'allumage.

Aucune charge supplémentaire ne doit être appliquée à la partie supérieure du guidon (1) (p. ex. des vêtements accrochés à la partie supérieure du guidon).

Danger de pincement !

La partie supérieure du guidon (1) peut basculer automatiquement lorsque les deux molettes de réglage (3) sont desserrées. Avant de desserrer les deux molettes de réglage (3), maintenir la partie supérieure du guidon (1) dans la position la plus haute possible.

- Décrocher le câble de démarrage. (⇒ 7.3)
- Desserrer la molette de réglage (3) de chaque côté (dans le sens inverse des aiguilles d'une montre).
- Basculer lentement la partie supérieure du guidon (1) vers l'avant.

7.5 Assemblage du bac de ramassage



- Mettre en place la partie supérieure du bac de ramassage (B) sur la partie inférieure du bac de ramassage (C).

- Contrôler leur bonne fixation : Les languettes (1) doivent être logées exactement au-dessus des ouvertures (2). Toutes les languettes (1) et tous les ergots (3) doivent se trouver à l'intérieur. La partie supérieure du bac de ramassage (B) doit entourer la partie inférieure du bac de ramassage (C) sur tout le pourtour extérieur.
- En partant du centre à l'arrière, enfoncer les languettes (1) dans les ouvertures (2) de la partie inférieure du bac de ramassage par une légère pression de l'extérieur.

7.6 Décrochage et accrochage du bac de ramassage



Risque de blessures !

Le moteur doit être arrêté avant d'accrocher ou de déposer le bac de ramassage !

Accrochage :

- Ouvrir et maintenir le volet d'éjection (1).
- Accrocher le bac de ramassage (2) avec les ergots (3) dans les supports (4) à l'arrière de l'appareil. S'assurer que le volet (5) est fermé correctement.
- Relâcher le volet d'éjection (1).

Décrochage :

- Ouvrir et maintenir le volet d'éjection (1).
- Soulever le bac de ramassage (2) et le déposer par l'arrière.

- Refermer lentement le volet d'éjection (1).

7.7 Réglage centralisé de la hauteur de coupe



Risque de blessures !

Couper le moteur avant de régler la hauteur de coupe.

7 hauteurs de coupe comprises entre 25 mm et 75 mm peuvent être réglées.

Hauteur de coupe 1 : hauteur de coupe minimale

Hauteur de coupe 7 : hauteur de coupe maximale

- Pousser le levier de réglage de la hauteur de coupe (1) d'une main en direction de la roue arrière (2) et le maintenir dans cette position.
- Placer le levier de réglage de la hauteur de coupe (1) à la position souhaitée.
- Relâcher lentement le levier de réglage (1) et le laisser s'enclencher.

7.8 Carburant et huile moteur utilisés



Risque de blessures !

Respecter les consignes d'avertissement figurant au chapitre « Consignes de sécurité ». (⇒ 4.)



Éviter tout endommagement de l'appareil !

Remplir le réservoir d'huile moteur au niveau préconisé avant la première mise en route (voir la notice d'utilisation du moteur à combustion). STIHL recommande d'utiliser un accessoire de remplissage (entonnoir p. ex.) pour faire le niveau d'huile moteur. Aucun accessoire de remplissage n'est fourni avec l'appareil.

Huile moteur :

Consulter la notice d'utilisation du moteur à combustion pour connaître le type et la quantité d'huile moteur à utiliser.



Effectuer un contrôle régulier du niveau de remplissage (voir la notice d'utilisation du moteur à combustion).

Éviter de dépasser ou de tomber en dessous du niveau d'huile prescrit.

Carburant :

Recommandation : carburant frais de marque.



Consulter le manuel d'utilisation du moteur à combustion pour obtenir des informations sur la qualité du carburant (indice d'octane).

- Essence sans plomb

Il convient d'utiliser un entonnoir pour faire le plein (non fourni avec l'appareil).

8. Dispositifs de sécurité

L'appareil est équipé de plusieurs dispositifs de sécurité garantissant une utilisation sûre et empêchant une utilisation non autorisée.



Risque de blessures !

Si l'un des dispositifs de sécurité présente un défaut, l'appareil ne doit pas être mis en marche. STIHL vous recommande de vous adresser à un revendeur spécialisé STIHL.

8.1 Dispositifs de protection

La tondeuse est équipée de dispositifs de protection qui empêchent tout contact involontaire avec la lame de coupe et l'herbe coupée et éjectée.

Le carter, le volet d'éjection, le bac de ramassage et le guidon monté correctement en font partie.

8.2 Arceau de coupure du moteur

La tondeuse est équipée d'un dispositif de coupure du moteur.

Le moteur en fonctionnement est coupé lorsque l'on relâche l'arceau de coupure du moteur à combustion.

Le moteur à combustion et la lame s'arrêtent dans les 3 secondes qui suivent.



Risque de blessures !

Si le délai d'immobilisation de la lame est plus long, ne plus utiliser l'appareil et l'apporter à un revendeur spécialisé.

Mesure du délai d'immobilisation

Après le démarrage du moteur à combustion, la lame tourne et un bruit de rotation s'entend. Le délai d'immobilisation correspond à la durée du bruit de rotation après l'arrêt du moteur à combustion, il peut se mesurer avec un chronomètre.

9. Conseils d'utilisation

Pour obtenir un beau gazon bien dense,

- tondre à vitesse lente.
- tondre la pelouse souvent et suffisamment court.
- ne pas tondre la pelouse trop court par temps chaud et sec, sinon elle serait brûlée par le soleil et perdrait son bel aspect.
- utiliser des lames de coupe aiguisées – par conséquent, les faire affûter régulièrement (revendeur spécialisé).
- changer régulièrement de sens de coupe.

9.1 Zone de travail de l'utilisateur



- Pour des raisons de sécurité, l'utilisateur doit toujours se tenir dans la zone de travail située derrière le guidon lors du démarrage du moteur à combustion et lorsque le moteur tourne. Respecter systématiquement la distance de sécurité donnée par la longueur du guidon.
- La tondeuse doit exclusivement être utilisée par une seule personne, les tiers doivent se tenir éloignés de la zone de danger. (⇒ 4.)

10. Mise en service de l'appareil

10.1 Démarrage du moteur à combustion



Éviter tout endommagement de l'appareil !

Ne pas démarrer le moteur à combustion dans l'herbe haute ou à la hauteur de coupe minimale. Il en résulterait un démarrage plus difficile.

Après le démarrage, le moteur à combustion fonctionne toujours au régime optimal grâce au réglage de régime gaz fixe.

- Enfoncer et maintenir l'arceau de coupe du moteur (1) contre le guidon.
- Tirer lentement le câble de démarrage (2) jusqu'à ce qu'il résiste. Tirer ensuite d'un coup sec à une longueur de bras environ. Relâcher de nouveau lentement le câble de démarrage (2) pour qu'il puisse s'enrouler. Répéter l'opération jusqu'au démarrage du moteur à combustion.

10.2 Arrêt du moteur à combustion



Pour arrêter le moteur à combustion, relâcher l'arceau de coupe du moteur (1). Le moteur et la lame de coupe s'arrêtent après un court délai d'immobilisation.

10.3 Arceau d'entraînement (RM 248 T, RM 253 T)



Mise en marche de l'entraînement :

- Démarrer le moteur à combustion. (⇒ 10.1)
- Tirer l'arceau d'entraînement (1) vers le guidon et le maintenir. L'entraînement se met en marche et la tondeuse avance.

Arrêt de l'entraînement :

- Relâcher l'arceau d'entraînement (1). L'entraînement s'arrête et la tondeuse s'immobilise. Le moteur à combustion continue de tourner.

10.4 Témoin du niveau de remplissage



Le flux d'air généré par la lame relève le témoin du niveau de remplissage (1). Si le bac de ramassage est plein, le flux d'air s'arrête. Si le flux d'air est trop faible, le témoin du niveau de remplissage (1) revient en position de repos. C'est une indication qu'il faut vider le bac de ramassage.

Le fonctionnement sans entraves du témoin du niveau de remplissage n'est possible qu'avec un flux d'air optimal. Des facteurs extérieurs, comme de l'herbe humide, dense ou haute, des niveaux de coupe bas, un encrassement ou autre, peuvent entraver le flux d'air et nuire au fonctionnement du témoin du niveau de remplissage.

A Le bac de ramassage se remplit

B Le bac de ramassage est rempli

- Vider le bac de ramassage rempli (⇒ 10.5).

10.5 Vidage du bac de ramassage



 **Risque de blessures !**
Pour des raisons de sécurité, arrêter le moteur avant de déposer le bac de ramassage.

- Décrocher le bac de ramassage. (⇒ 7.6)
- Tenir le bac de ramassage au niveau des poignées (1) et (2) et vider l'herbe coupée.
- S'assurer que le volet (3) est fermé correctement. Accrocher le bac de ramassage. (⇒ 7.6)

11. Entretien

11.1 Généralités

 **Risque de blessures !**
Respecter les consignes de sécurité dans le chapitre « Consignes de sécurité » (⇒ 4.).

Entretien annuel effectué par le revendeur spécialisé :

La tondeuse doit être contrôlée une fois par an par un revendeur spécialisé. STIHL recommande de s'adresser à un revendeur spécialisé STIHL.

11.2 Nettoyage de l'appareil



Intervalle d'entretien :

après chaque utilisation



Risque de blessures !

Arrêter le moteur et débrancher la cosse de bougie d'allumage.

Avant de mettre l'appareil en position de nettoyage, vider le réservoir à carburant (laisser tourner le moteur jusqu'à ce qu'il s'arrête).

Position de nettoyage :

- Sélectionner la hauteur de coupe 1. (⇒ 7.7)
- Détacher la partie supérieure du guidon (1) en desserrant les deux molettes de réglage (2).
- Ouvrir et maintenir le volet d'éjection.
- Mettre l'appareil en position de nettoyage jusqu'à ce qu'il se place de lui-même dans la position correspondante.

11.3 Moteur à combustion

Intervalle d'entretien :

Voir le manuel d'utilisation du moteur.

Remarques générales :

Respecter les consignes d'utilisation et d'entretien figurant dans la notice d'utilisation du moteur.

Contrôler en particulier le niveau d'huile, respecter les intervalles de vidange d'huile et de remplacement du filtre à air pour pouvoir profiter longtemps du moteur de votre appareil.

Se reporter au manuel d'utilisation du moteur pour connaître l'intervalle de vidange conseillé, ainsi que l'huile moteur et la quantité d'huile nécessaire.

Les ailettes de refroidissement doivent toujours être parfaitement propres afin de garantir un refroidissement suffisant du moteur.

11.4 Contrôle de la limite d'usure de la lame de coupe



Risque de blessures !

Respecter les consignes de sécurité figurant au chapitre « Consignes de sécurité ». (⇒ 4.)

Intervalle d'entretien :

Avant chaque utilisation.



Risque de blessures !

Une lame de coupe usée risque de se casser et d'entraîner de graves blessures. Respecter impérativement les consignes d'entretien de la lame.

L'usure des lames de coupe varie sensiblement en fonction du lieu et de la durée d'utilisation. En cas d'utilisation de l'appareil sur un sol sablonneux ou bien d'utilisation fréquente par temps sec, la lame de coupe est plus fortement sollicitée et s'use plus vite que la moyenne.

Opération de contrôle :

La lame de coupe (1) doit être nettoyée minutieusement avant chaque contrôle.

- Mettre l'appareil en position de nettoyage. (⇒ 11.2)

Épaisseur de la lame de coupe :

L'épaisseur (A) doit être respectée sur toute la lame de coupe. Les points les plus importants sont indiqués sur la figure. (Contrôle à l'aide d'un pied à coulisse).

A = 2 mm

Limite d'usure des tranchants :

Les tranchants peuvent être affûtés de la distance (B) au maximum. Pour le contrôle, placer une règle (2) au niveau de l'arête avant de la lame (3) et contrôler l'usure.

B = 5 mm

11.5 Entretien de la lame de coupe



Risque de blessures !

Respecter les consignes de sécurité figurant au chapitre « Consignes de sécurité ». (⇒ 4.) Il est recommandé de confier l'affûtage de la lame de coupe à un revendeur spécialisé.

Démontage de la lame de coupe :

Pour le démontage, utiliser une cale en bois (1) (60 x 60 mm env.) pour maintenir la lame de coupe (2).

- Desserrer et dévisser la vis de fixation de la lame (3). Déposer la vis de fixation de la lame (3), le disque (4) et la lame de coupe (2).

Affûtage de la lame de coupe :



Risque de blessures !

Porter systématiquement des lunettes de protection et des gants pendant l'affûtage.

- Refroidir la lame de coupe pendant l'affûtage, p. ex. avec de l'eau. La lame ne doit pas bleuir car cela réduirait sa puissance de coupe.
- Affûter la lame de coupe uniformément afin de prévenir tout voile pouvant entraîner des vibrations.
- Respecter impérativement l'angle de coupe de **30°**.
- Tenir compte des limites d'usure pendant l'affûtage.



Risque de blessures !

Remplacer systématiquement la lame de coupe si elle est fendue, si elle a des entailles ou si une limite d'usure (⇒ 11.4) a été atteinte.

Montage de la lame de coupe :

Pour le montage, utiliser une cale en bois (1) pour maintenir la lame de coupe (2).



Les ergots situés sur la face inférieure de la lame de coupe empêchent tout montage erroné.

- Enduire la vis de fixation de la lame (3) de **Loctite 243**.
- Placer la lame de coupe (2), avec les bords relevés orientés vers le haut, sur le support de lame (5).
- Poser la rondelle d'arrêt (4) et la serrer avec la vis de fixation de la lame (3) à un couple de **60 - 65 Nm**.



Risque de blessures !

Respecter impérativement le couple de serrage prescrit pour la vis de fixation de la lame.
La rondelle d'arrêt (4) doit être remplacée à chaque montage de la lame.
La vis de fixation de la lame (3) doit être remplacée à chaque remplacement de la lame.

11.6 Rangement de l'appareil (hivernage)

En cas d'hivernage de l'appareil, tenir compte des points suivants :

- Nettoyer minutieusement toutes les pièces extérieures de l'appareil.
- Bien huiler ou graisser toutes les pièces rotatives.
- Vider le réservoir d'essence et le carburateur (en laissant tourner le moteur p. ex.).
- Dévisser la bougie d'allumage (voir le manuel d'utilisation du moteur à combustion) et verser env. 3 cm³ d'huile moteur dans le moteur à combustion par l'ouverture de la bougie. Faire tourner le moteur à combustion plusieurs fois, sans bougie d'allumage (tirer sur le câble de démarrage).



Risque d'incendie !

Tenir la cosse de bougie d'allumage éloignée de l'ouverture de la bougie pour prévenir tout risque d'incendie.

- Revisser la bougie d'allumage (voir le manuel d'utilisation du moteur à combustion).

- Effectuer une vidange d'huile (voir le manuel d'utilisation du moteur à combustion).
- Ranger l'appareil dans une pièce sèche, propre et fermée. S'assurer que l'appareil se trouve hors de portée des enfants.

12. Transport

12.1 Transport



Risque de blessures !

Avant le transport, tenir compte du chapitre « Consignes de sécurité ». (⇒ 4.)

Ne porter l'appareil qu'avec l'aide d'une deuxième personne. À cet effet, toujours porter des vêtements de sécurité appropriés (chaussures de sécurité, gants solides). Avant de soulever ou de transporter l'appareil, débrancher la cosse de bougie d'allumage.

Pour soulever ou porter l'appareil :

- Soulever ou porter l'appareil uniquement au niveau du point de levage (1) et de la partie supérieure du guidon (2) ou, si la partie supérieure du guidon est repliée, par les deux parties inférieures du guidon (3) (voir figure ).

Transport de l'appareil :



Risque de blessures !

Arrimer l'appareil uniquement lorsqu'il se trouve sur ses quatre roues. Dans cette position, la lame de coupe n'est pas exposée et aucun carburant ou huile moteur ne peut s'écouler (voir figure .

Lors d'un transport sur un plateau de chargement (remorque, voiture, etc.), fixer l'appareil à l'aide d'équipements de fixation adaptés et de dimensions suffisantes afin d'éviter tout glissement. Fixer les sangles ou les câbles aux endroits suivants de l'appareil :

- roue avant, roue arrière
- parties inférieures du guidon

13. Comment limiter l'usure et éviter les dommages

Remarques importantes relatives à la maintenance et à l'entretien du groupe de produits

Tondeuse à essence (STIHL RM)

La société STIHL décline toute responsabilité en cas de dommages corporels ou matériels découlant du non-respect des consignes de sécurité, des instructions d'utilisation et d'entretien stipulées dans le manuel d'utilisation ou en cas d'utilisation de pièces rapportées ou de rechange non agréées.

Respecter impérativement les consignes suivantes pour éviter tout dommage et prévenir une usure rapide de votre appareil STIHL :

1. Pièces d'usure

Certaines pièces des appareils STIHL sont sujettes à usure, même dans des conditions normales d'utilisation. Elles doivent être remplacées en temps voulu, en fonction du type et de la durée d'utilisation.

C'est notamment le cas des pièces suivantes :

- Lame
- Bac de ramassage
- Courroie trapézoïdale (RM 248 T, RM 253 T)

2. Respect des consignes indiquées dans le présent manuel d'utilisation

Il est nécessaire d'utiliser, d'entretenir et d'entreposer soigneusement l'appareil STIHL conformément aux consignes du présent manuel d'utilisation. L'utilisateur est seul responsable des dommages entraînés par le non-respect des consignes de sécurité, d'utilisation et d'entretien.

Une restriction de la garantie s'applique notamment dans les cas suivants :

- Modifications du produit non autorisées par STIHL.
- Utilisation de consommables non autorisés par STIHL (lubrifiants, essence et huile moteur, consulter les instructions du fabricant du moteur à combustion).
- Utilisation d'outils ou d'accessoires qui ne sont pas autorisés, appropriés pour l'appareil ou qui sont de mauvaise qualité.
- Utilisation non conforme du produit.

- Utilisation de l'appareil lors de manifestations sportives ou de concours.
- Dommages résultant d'une utilisation prolongée de l'appareil avec des pièces défectueuses.

3. Travaux d'entretien

Tous les travaux indiqués au chapitre « Entretien » doivent être effectués à intervalles réguliers.

Si l'utilisateur n'est pas en mesure d'effectuer lui-même ces travaux d'entretien, il devra les confier à un spécialiste.

STIHL recommande de confier les travaux d'entretien et les réparations exclusivement à un revendeur spécialisé STIHL.

Les revendeurs spécialisés STIHL bénéficient régulièrement de formations et d'informations techniques.

Si ces travaux ne sont pas effectués, cela peut entraîner des dommages dont l'utilisateur sera tenu responsable.

Cela concerne notamment :

- dommages dus à la corrosion ou autres dommages consécutifs causés par un stockage inapproprié.
- endommagement de l'appareil du fait de l'utilisation de pièces de rechange de mauvaise qualité.
- dommages causés par le non-respect des intervalles d'entretien ou un entretien insuffisant, ou causés par des réparations ou des travaux d'entretien n'ayant pas été effectués chez un revendeur spécialisé.

14. Protection de l'environnement



Ne pas jeter les brins d'herbe coupés à la poubelle - ils peuvent servir de compost.

Les emballages, l'appareil et ses accessoires sont fabriqués en matériaux recyclables et sont à éliminer comme il se doit.

L'élimination sélective des déchets dans le respect de l'environnement contribue au recyclage des matières recyclables. Une fois la durée d'utilisation normale de l'appareil écoulée, remettre l'appareil à un centre de collecte des déchets. Pour la mise au rebut, tenir compte des indications du chapitre « Mise au rebut » (⇒ 4.9).

S'adresser au centre de recyclage local ou au revendeur spécialisé pour connaître la procédure correcte de mise au rebut.

15. Pièces de rechange courantes

Lame de coupe RM 248, RM 248 T

6350 702 0103

Lame de coupe RM 253, RM 253 T

6371 702 0102

Vis de fixation de la lame

9008 319 9028

Rondelle d'arrêt

0000 702 6600



Les éléments de fixation de la lame de coupe (vis de fixation de la lame p. ex.) doivent être remplacés lors du changement ou du montage de la lame. Les pièces de rechange sont disponibles auprès des revendeurs spécialisés STIHL.

16. Déclaration de conformité UE

16.1 Tondeuse à essence (STIHL RM)

STIHL Tirol GmbH
Hans Peter Stihl-Straße 5
6336 Langkampfen
Autriche

déclare sous sa seule responsabilité que

tondeuse à moteur à combustion (STIHL RM)

Marque :	STIHL
Type :	RM 248.0 RM 248.0 T
N° de série :	6350
Type :	RM 253.0 RM 253.0 T
N° de série :	6371

est en parfaite conformité avec les directives européennes suivantes : 2011/65/EU, 2000/14/EC, 2014/30/EU, 2006/42/EC

Le produit en question a été mis au point conformément aux normes suivantes : EN ISO 5395-1, EN ISO 5395-2, EN 14982

Les versions des normes en vigueur à la date de production en question s'appliquent au développement et à la fabrication des produits.

Procédure de contrôle de conformité utilisée :
Annexe VIII (2000/14/EC)

Nom et adresse de l'institut :

TÜV Rheinland LGA Products GmbH
Tillystraße 2
D-90431 Nürnberg (Allemagne)

Composition et conservation de la documentation technique :
Sven Zimmermann
STIHL Tirol GmbH

L'année de fabrication et le numéro de machine sont indiqués sur la plaque signalétique de l'appareil.

Niveau de puissance sonore mesuré :
RM 248.0: 95,2 dB(A)
RM 248.0 T: 95,2 dB(A)
RM 253.0: 97,0 dB(A)
RM 253.0 T: 97,0 dB(A)

Niveau de puissance sonore garanti :
RM 248.0: 96 dB(A)
RM 248.0 T: 96 dB(A)
RM 253.0: 98 dB(A)
RM 253.0 T: 98 dB(A)

Langkampfen,
2020-01-02 (AAAA-MM-JJ)

STIHL Tirol GmbH

p.p.

Matthias Fleischer, Directeur de la Recherche et du Développement

p.p.



Sven Zimmermann, Directeur de la Qualité

16.2 Adresse de l'administration centrale STIHL

ANDREAS STIHL AG & Co. KG
Postfach 1771
D-71301 Waiblingen

16.3 Adresses des sociétés de distribution STIHL

ALLEMAGNE

STIHL Vertriebszentrale AG & Co. KG
Robert-Bosch-Straße 13
64807 Dieburg
Téléphone : +49 6071 3055358

AUTRICHE

STIHL Ges.m.b.H.
Fachmarktstraße 7
2334 Vösendorf
Téléphone : +43 1 86596370

SUISSE

STIHL Vertriebs AG
Isenrietstraße 4
8617 Mönchaltorf
Téléphone : +41 44 9493030

RÉPUBLIQUE TCHÈQUE

Andreas STIHL, spol. s r.o.
Chrlická 753
664 42 Modřice

16.4 Adresses des importateurs STIHL

BOSNIE-HERZÉGOVINE

UNIKOMERC d. o. o.
Bišće polje bb
88000 Mostar
Téléphone : +387 36 352560
Fax : +387 36 350536

CROATIE

UNIKOMERC - UVOZ d.o.o.
Sjedište:
Amruševa 10, 10000 Zagreb
Prodaja:
Ulica Kneza Ljudevita Posavskog 56,
10410 Velika Gorica
Téléphone : +385 1 6370010
Fax : +385 1 6221569

TURQUIE

SADAL TARIM MAKİNALARI DIŞ
TİCARET A.Ş.
Alsancak Sokak, No:10 I-6 Özel Parsel
34956 Tuzla, İstanbul
Téléphone : +90 216 394 00 40
Fax : +90 216 394 00 44

17. Caractéristiques techniques

RM 248.0 / RM 248.0 T, RM 253.0 / RM 253.0 T :

Moteur à combustion, modèle :	Moteur à combustion 4 temps
Type de dispositif de coupe :	Lame de coupe
Dispositif de sécurité :	Coupure du moteur

RM 248.0 / RM 248.0 T, RM 253.0 / RM 253.0 T :

Dispositif de démarrage :	Démarrage par lanceur
Traction arrière (RM 248.0 T/ RM 253.0 T)	1 vitesse avant
Dimensions des roues avant :	180 mm
Dimensions des roues arrière :	200 mm
Hauteur de coupe :	25-75 mm
Contenance du bac de ramassage :	55 l
RM 248.0 / RM 248.0 T :	
N° de série :	6350
Largeur de coupe :	46 cm
L/l/h :	155/52/106 cm
Couple de serrage de la vis de fixation de la lame :	60-65 Nm

RM 248.0 :

Type de moteur :	STIHL EVC 200
Puissance nominale au régime nominal :	2,1-2900 kW-tr/min
Cylindrée :	139 cm ³
Réservoir à carburant :	0,9 l
Régime du dispositif de coupe :	2900 tr/min
Vitesse de sortie du moteur :	2900 tr/min
Conformément à la directive 2000/14/EC :	
Niveau de puissance sonore garanti L _{WA} d	96 dB(A)

RM 248.0 :

Conformément à la directive 2006/42/EC :	
Niveau de pression sonore sur le lieu de travail L_{pA}	83 dB(A)
Incertitude K_{pA}	2 dB(A)
Vibrations indiquées conformément à la norme EN 12096 :	
Valeur mesurée a_{hw}	4,00 m/sec ²
Incertitude K_{hw}	2,00 m/sec ²
Mesure conformément à la norme EN 20643	
Poids :	26 kg

RM 248.0 T :

Type de moteur :	B&S Series 550 EX OHV RS
Puissance nominale au régime nominal :	2,1-2800 kW-tr/min
Cylindrée :	140 cm ³
Réservoir à carburant :	0,8 l
Régime du dispositif de coupe :	2800 tr/min
Vitesse de sortie du moteur :	2800 tr/min
Conformément à la directive 2000/14/EC :	
Niveau de puissance sonore garanti $L_{WA d}$	96 dB(A)
Conformément à la directive 2006/42/EC :	
Niveau de pression sonore sur le lieu de travail L_{pA}	82 dB(A)

RM 248.0 T :

Incertitude K_{pA}	2 dB(A)
Vibrations indiquées conformément à la norme EN 12096 :	
Valeur mesurée a_{hw}	4,85 m/sec ²
Incertitude K_{hw}	2,43 m/sec ²
Mesure conformément à la norme EN 20643	
Poids :	27 kg
RM 253.0 / RM 253.0 T :	
N° de série :	6371
Largeur de coupe :	51 cm
L/l/h :	160/55/106 cm
Couple de serrage de la vis de fixation de la lame :	60-65 Nm

RM 253.0 :

Type de moteur :	B&S Series 625
Puissance nominale au régime nominal :	2,2-2800 kW-tr/min
Cylindrée :	150 cm ³
Réservoir à carburant :	0,8 l
Régime du dispositif de coupe :	2800 tr/min
Vitesse de sortie du moteur :	2800 tr/min
Conformément à la directive 2000/14/EC :	
Niveau de puissance sonore garanti $L_{WA d}$	98 dB(A)

RM 253.0 :

Conformément à la directive 2006/42/EC :	
Niveau de pression sonore sur le lieu de travail L_{pA}	85 dB(A)
Incertitude K_{pA}	2 dB(A)
Vibrations indiquées conformément à la norme EN 12096 :	
Valeur mesurée a_{hw}	5,00 m/sec ²
Incertitude K_{hw}	2,50 m/sec ²
Mesure conformément à la norme EN 20643	
Poids :	26 kg
RM 253.0 T :	
Type de moteur :	B&S Series 625
Puissance nominale au régime nominal :	2,2-2800 kW-tr/min
Cylindrée :	150 cm ³
Réservoir à carburant :	0,8 l
Régime du dispositif de coupe :	2800 tr/min
Vitesse de sortie du moteur :	2800 tr/min
Conformément à la directive 2000/14/EC :	
Niveau de puissance sonore garanti $L_{WA d}$	98 dB(A)
Conformément à la directive 2006/42/EC :	
Niveau de pression sonore sur le lieu de travail L_{pA}	85 dB(A)

RM 253.0 T :

Incertitude K_{pA}	2 dB(A)
Vibrations indiquées conformément à la norme EN 12096 :	
Valeur mesurée a_{hw}	5,00 m/sec ²
Incertitude K_{hw}	2,50 m/sec ²
Mesure conformément à la norme EN 20643	
Poids :	28 kg

17.1 REACH

REACH désigne une directive CE relative à l'enregistrement, l'évaluation et l'autorisation de substances chimiques.

Les informations sur la conformité à la directive REACH (CE) N° 1907/2006 sont indiquées sous le lien www.stihl.com/reach.

18. Recherche des pannes

✂ Demander éventuellement conseil à un revendeur spécialisé, STIHL recommande les revendeurs spécialisés STIHL.

📖 Voir le manuel d'utilisation du moteur à combustion.

Dysfonctionnement :

Le moteur à combustion ne démarre pas

Cause possible :

- L'arceau de coupe du moteur n'est pas actionné.
- Le réservoir à carburant est vide ; la conduite d'alimentation en carburant est bouchée.

- Le carburant est de mauvaise qualité, encrassé ou depuis trop longtemps dans le réservoir.
- Filtre à air encrassé.
- La cosse n'est plus sur la bougie d'allumage ; le câble d'allumage n'est pas fixé correctement sur la cosse.
- La bougie d'allumage est encrassée ou endommagée ; l'écartement des électrodes est incorrect.

Solution :

- Enfoncer et maintenir l'arceau de coupe du moteur contre le guidon. (⇒ 10.1)
- Faire l'appoint de carburant ; nettoyer la conduite d'alimentation en carburant. ✂
- Toujours utiliser du carburant frais (essence sans plomb), de marque ; nettoyer le carburateur. ✂
- Nettoyer le filtre à air. ✂
- Rebrancher la cosse de bougie d'allumage ; contrôler la connexion entre le câble d'allumage et la cosse. ✂
- Nettoyer ou remplacer la bougie d'allumage ; corriger l'écartement des électrodes. ✂

Dysfonctionnement :

Le moteur à combustion démarre difficilement ou perd de la puissance.

Causes possibles :

- Le carter de la tondeuse est bouché.
- La hauteur de coupe est trop basse ou la vitesse d'avancement est trop élevée par rapport à la hauteur de coupe.
- Il y a de l'eau dans le réservoir à carburant et dans le carburateur ; le carburateur est bouché.
- Le réservoir à carburant est encrassé.
- Le filtre à air est encrassé.

- La bougie d'allumage est encrassée.

Solutions :

- Nettoyer le carter de la tondeuse (retirer la cosse de bougie d'allumage !). (⇒ 11.2)
- Régler une hauteur de coupe plus élevée ou réduire la vitesse d'avancement. (⇒ 7.7)
- Vider le réservoir à carburant, nettoyer la conduite d'alimentation en carburant et le carburateur. ✂
- Nettoyer le réservoir à carburant. ✂
- Nettoyer le filtre à air. ✂
- Nettoyer la bougie d'allumage. ✂

Dysfonctionnement :

Le moteur à combustion est très chaud.

Causes possibles :

- Le niveau d'huile est insuffisant dans le moteur.
- Ailettes de refroidissement encrassées.

Solutions :

- Vidanger l'huile moteur. (⇒ 7.8)
- Nettoyer les ailettes de refroidissement. (⇒ 11.2)

Dysfonctionnement :

Fortes vibrations pendant le fonctionnement.

Causes possibles :

- Unité de coupe défectueuse.
- Fixation desserrée du moteur.

Solutions :

- Contrôler la lame de coupe, l'arbre des lames et la fixation de la lame (vis de fixation de la lame et rondelle d'arrêt) et les réparer le cas échéant. ✂
- Serrer les vis de la fixation du moteur. ✂

Dysfonctionnement :

Coupe irrégulière, la pelouse jaunit

Causes possibles :

- La lame est émoussée ou usée

Solutions :

- Affûter la lame de coupe ou la remplacer (⇒ 11.5), (⇒ 11.5), ✂

 Entretien exécuté le

 Date du prochain entretien

19. Feuille d'entretien

19.1 Confirmation de remise

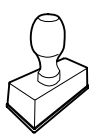
Modèle : _____
Numéro de série :
<input type="text"/> <input type="text"/> <input type="text"/> <input type="text"/> <input type="text"/> <input type="text"/> <input type="text"/> <input type="text"/> <input type="text"/>
Date : <input type="text"/> <input type="text"/> <input type="text"/> <input type="text"/> <input type="text"/> <input type="text"/>

Prochain entretien
Date : <input type="text"/> <input type="text"/> <input type="text"/> <input type="text"/> <input type="text"/> <input type="text"/>

19.2 Confirmation d'entretien

Remettre le présent manuel d'utilisation au revendeur spécialisé STIHL lors des travaux d'entretien. Il confirmera l'exécution des travaux d'entretien en complétant les champs préimprimés.



Geachte cliënt(e),

Wij zijn blij dat u hebt gekozen voor STIHL. Wij ontwikkelen en produceren onze producten in topkwaliteit in overeenstemming met de behoeften van onze klanten. Zo ontstaan producten met een hoge betrouwbaarheid, ook bij extreme belasting.

STIHL staat ook voor service met topkwaliteit. Onze dealers staan garant voor deskundig advies en instructie alsmede een uitgebreide technische begeleiding.

Wij danken u voor uw vertrouwen in ons en wensen u veel plezier met uw STIHL product.



Dr. Nikolas Stihl

**BELANGRIJK! VOOR GEBRUIK GOED
DOORLEZEN EN BEWAREN.**

1. Inhoudsopgave

Over deze gebruiksaanwijzing	69
Algemeen	69
Instructie voor het lezen van de gebruiksaanwijzing	70
Beschrijving van het apparaat	70
Voor uw veiligheid	71
Algemeen	71
Tanken – omgaan met benzine	72
Kleding en uitrusting	72
Transport van het apparaat	73
Vóór het werken	73
Tijdens het werken	74
Onderhoud en reparaties	75
Opslag bij langdurige bedrijfsonderbrekingen	76
Afvoer	77
Toelichting van de symbolen	77
Leveringsomvang	77
Apparaat klaarmaken voor gebruik	78
Algemeen	78
Duwstang monteren	78
Startkabel vast- en losmaken	78
Bovenstuk duwstang inklappen	78
Grasopvangbox in elkaar zetten	78
Grasopvangbox wegnemen en vastmaken	79
Centrale snijhoogteverstelling	79
Brandstof en motorolie	79
Veiligheidsvoorzieningen	79
Veiligheidsvoorzieningen	79
Motorstopbeugel	80
Aanwijzingen voor werken	80
Werkgebied van de gebruiker	80
Apparaat in gebruik nemen	80

Verbrandingsmotor starten	80
Verbrandingsmotor uitschakelen	80
Beugel wiel aandrijving (RM 248 T, RM 253 T)	80
Inhoudsindicatie	80
Grasopvangbox ledigen	81
Onderhoud	81
Algemeen	81
Apparaat reinigen	81
Verbrandingsmotor	81
Slijtagegrenzen van het maaimes controleren	81
Maaimes onderhouden	82
Opslag (winterpauze)	82
Transport	83
Transport	83
Slijtage minimaliseren en schade voorkomen	83
Milieubescherming	84
Standaard reserveonderdelen	84
EU-conformiteitsverklaring	84
Grasmaaiers met benzinemotor (STIHL RM)	84
Technische gegevens	85
REACH	86
Defectopsporing	86
Onderhoudsschema	87
Leveringsbevestiging	87
Servicebevestiging	87

2. Over deze gebruiksaanwijzing

2.1 Algemeen

Deze gebruiksaanwijzing is een **originele gebruiksaanwijzing** van de fabrikant in de zin van de EG-richtlijn 2006/42/EC.

STIHL werkt voortdurend aan de ontwikkeling van zijn producten; wijzigingen in de levering qua vorm, techniek en uitvoering zijn daarom voorbehouden.

Op basis van gegevens of afbeeldingen uit dit boekje kunnen bijgevolg geen aanspraken worden gemaakt.

Het is mogelijk dat in deze gebruiksaanwijzing modellen worden beschreven die niet in elk land verkrijgbaar zijn.

Deze gebruiksaanwijzing is auteursrechtelijk beschermd. Alle rechten blijven voorbehouden, met name het recht op het kopiëren, vertalen en het verwerken met elektronische systemen.

2.2 Instructie voor het lezen van de gebruiksaanwijzing

Afbeeldingen en teksten beschrijven bepaalde bedieningsstappen.

Alle pictogrammen die op het apparaat zijn aangebracht, worden in deze gebruiksaanwijzing toegelicht.

Kijkrichting:

kijkrichting bij gebruik 'links' en 'rechts' in de gebruiksaanwijzing: de gebruiker staat achter het apparaat en kijkt in de rijrichting naar voren.

Hoofdstukverwijzing:

naar de desbetreffende hoofdstukken en paragrafen met nadere uitleg wordt met een pijltje verwezen. Het volgende voorbeeld bevat een verwijzing naar een hoofdstuk: (⇒ 4.)

Markeringen van tekstpassages:

de beschreven aanwijzingen kunnen zoals in de volgende voorbeelden gemarkeerd zijn.

Handelingen waarbij ingrijpen van de gebruiker vereist is:

- Bout (1) met een schroevendraaier losdraaien, hendel (2) activeren ...

Algemene opsommingen:

- productgebruik bij sport- of wedstrijd-evenementen

Teksten met aanvullende betekenis:

tekstpassages met aanvullende betekenis zijn met één van de onderstaand beschreven symbolen gemarkeerd om deze in de gebruiksaanwijzing extra te accentueren.



Gevaar!

Gevaar voor ongevallen en ernstig letsel. Bepaalde handelingen zijn noodzakelijk of verboden.



Waarschuwing!

Kans op letsel. Bepaalde handelingen voorkomen mogelijk of waarschijnlijk letsel.



Voorzichtig!

Minder ernstig letsel of materiële schade dat/die door bepaalde handelingen kan worden voorkomen.



Aanwijzing

Informatie voor een beter apparaatgebruik en om een mogelijk oneigenlijk gebruik te vermijden.

Teksten met afbeeldingverwijzing:

afbeeldingen die het gebruik van het apparaat toelichten, vindt u geheel aan het begin van de gebruiksaanwijzing.

Het camerasymbool koppelt de afbeeldingen op de pagina's met afbeeldingen met het desbetreffende tekstgedeelte in de gebruiksaanwijzing.



3. Beschrijving van het apparaat



- 1 Bovenstuk duwstang
- 2 Startkabel
- 3 Draaiknop
- 4 Onderstuk duwstang
- 5 Achterwiel
- 6 Snijhoogteverstelling
- 7 Behuizing
- 8 Voorwiel
- 9 Bougiestekker
- 10 Verbrandingsmotor
- 11 Uitwerpklep
- 12 Grasopvangbox
- 13 Beugel wielaandrijving
- 14 Motorstopbeugel

4. Voor uw veiligheid

4.1 Algemeen



Tijdens de werkzaamheden met het apparaat moeten de voorschriften ter preventie van ongevallen beslist in acht worden genomen.



Vóór de eerste inbedrijfstelling moet u de hele gebruiksaanwijzing goed doorlezen. Bewaar de gebruiksaanwijzing voor later gebruik zorgvuldig op een veilige plaats.

Volg de gebruiks- en onderhoudsinstructies in de afzonderlijke gebruiksaanwijzing verbrandingsmotor.

Deze veiligheidsmaatregelen zijn onontbeerlijk voor uw veiligheid, maar deze opsomming is niet uitputtend. Gebruik het apparaat altijd verstandig en met verantwoordelijkheidsgevoel, en denk erom dat de gebruiker aansprakelijk wordt gesteld voor ongevallen met andere personen of voor schade aan hun eigendommen.

Maak u vertrouwd met de bedieningsonderdelen en het gebruik van de machine.

Het apparaat mag alleen worden gebruikt door personen die de gebruiksaanwijzing hebben gelezen en die met de bediening van het apparaat vertrouwd zijn. Elke gebruiker moet vóór de eerste ingebruikname vragen om een deskundige en praktische instructie. De verkoper of een andere deskundige moet aan de gebruiker uitleggen, hoe hij veilig met het apparaat kan werken.

Bij deze instructie moet de gebruiker er vooral bewust van worden gemaakt dat voor het werken met dit apparaat uiterste zorgvuldigheid en concentratie vereist zijn.

Ook wanneer u het apparaat volgens de voorschriften bedient, blijven er risico's bestaan.



Levensgevaar door verstikking!

Verstikkingsgevaar voor kinderen bij het spelen met verpakkingsmateriaal. Houd verpakkingsmateriaal altijd buiten het bereik van kinderen.

Leen het apparaat inclusief accessoires alleen uit aan personen die met dit model en de bediening ervan vertrouwd zijn. De gebruiksaanwijzing is onderdeel van het apparaat en moet altijd worden meegegeven.

Gebruik het apparaat alleen als u uitgerust bent en een goede lichamelijke en geestelijke conditie hebt. Als u een verminderde gezondheid heeft, dient u uw arts te vragen of u met het apparaat kunt werken. Na het gebruik van alcohol, drugs of medicijnen die de reactiesnelheid nadelig beïnvloeden, mag niet met het apparaat worden gewerkt.

Controleer of de gebruiker lichamelijk, zintuigelijk en geestelijk in staat is om het apparaat te bedienen en ermee te werken. Als de gebruiker met lichamelijke, zintuigelijke of geestelijke beperkingen daartoe in staat is, mag de gebruiker er alleen onder toezicht of na instructie door een verantwoordelijke persoon mee werken.

Controleer of de gebruiker meerderjarig is of conform nationale regelgeving onder toezicht voor een beroep wordt opgeleid.

Het apparaat is bedoeld voor privé gebruik.

Let op – gevaar voor ongevallen!

De grasmaaier is alleen bedoeld voor het maaien van gras. Een andere toepassing is niet toegestaan en kan gevaarlijk zijn of schade aan het apparaat tot gevolg hebben.

Om persoonlijk letsel van de gebruiker te vermijden, mag de grasmaaier bijvoorbeeld niet worden ingezet voor volgende taken (onvolledige opsomming):

- het trimmen van bosjes, heggen en struiken,
- het snoeien van rankgewas,
- gazononderhoud op dakbeplantingen en in bloembakken,
- het hakselen en klein hakken van boom- en heggensnoeisels,
- het schoonmaken van voetpaden (opzuigen, wegblazen),
- het egaliseren van oneffenheden in de bodem, zoals bijv. molshopen.
- het transporteren van maaigoed, buiten de in de daarvoor bedoelde grasopvangbox.

Om veiligheidsredenen is het verboden wijzigingen aan het apparaat aan te brengen, behalve als het gaat om vakkundige montage van accessoires die door STIHL zijn goedgekeurd. Andere wijzigingen leiden tot het vervallen van uw garantie. Neem voor informatie over goedgekeurde accessoires contact op met uw STIHL vakhandelaar.

Vooral elke wijziging aan het apparaat waardoor het vermogen of het toerental van de verbrandingsmotor of de elektromotor wordt veranderd, is verboden.

Vervoer geen voorwerpen, dieren of personen, met name kinderen, met het apparaat.

Bij het gebruik op openbare terreinen, parken, sportvelden, langs wegen en op land- en bosbouwbedrijven moet u bijzonder behoedzaam te werk gaan.



Opgelet! Gevaar voor de gezondheid door trillingen!

Een overmatige belasting door trillingen kan schade aan de bloedsomloop en het zenuwstelsel veroorzaken, vooral bij personen met circulatiestoornissen. Raadpleeg een arts wanneer er symptomen optreden die door de trillingen zouden kunnen zijn veroorzaakt.

Dergelijke symptomen treden voornamelijk op in de vingers, handen of polsen en zijn bijvoorbeeld (onvolledige opsomming):

- gevoelloosheid,
- pijn,
- slappe spieren,
- huidverkleuringen,
- onaangenaam kriebelen.

Houd de duwstang tijdens het werken stevig maar niet verkramp met beide handen op de daarvoor bedoelde plaatsen vast.

Plan de werktijden zodanig dat hoge belasting gedurende langere tijd wordt voorkomen.

4.2 Tanken – omgaan met benzine



Levensgevaarlijk!

Benzine is giftig en in hoge mate ontvlambaar.

Bewaar de brandstof uitsluitend in geschikte en goedgekeurde reservoirs (jerrycans). Schroef de tankdoppen van de jerrycans altijd goed erop en draai de doppen stevig vast. Om veiligheidsredenen moeten defecte afsluitingen worden vervangen.

Gebruik geen drankflessen of soortgelijke zaken om brandstoffen en smeermiddelen af te voeren of op te slaan, zoals bijv. benzine. Personen, met name kinderen, zouden in de verleiding kunnen komen om eruit te drinken.



Houd benzine uit de buurt van vuur, permanent vuur, warmtebronnen en andere ontstekingsbronnen. Niet roken!

Tank alleen in de buitenlucht en rook niet tijdens het tanken.

Schakel de verbrandingsmotor voor het bijtanken uit en laat deze afkoelen.

De benzine moet vóór het starten van de verbrandingsmotor worden bijgevuld. Bij een draaiende verbrandingsmotor of hete machine mag de tankdop niet worden geopend en mag er geen benzine worden bijgevuld.

Tank de brandstoftank niet te vol!

Vul de brandstoftank nooit tot boven de onderkant van de vulplug, zodat de brandstof ruimte heeft om uit te zetten. Volg ook de aanwijzingen in de gebruiksaanwijzing van de verbrandingsmotor op.



Als er benzine is overgelopen, mag u de verbrandingsmotor pas starten nadat u het met benzine verontreinigde oppervlak hebt gereinigd. Start de verbrandingsmotor niet voordat de benzinedampen zijn verdampt (droog vegen).

Gemorste brandstof moet meteen worden afgeveegd.

Verwissel van kleding als er benzine op is gemorst.

Sla het apparaat nooit op in een gebouw met benzine in de tank. Ontstane benzinedampen kunnen met open vuur of vonken in aanraking komen en ontbranden.

Als de tank moet worden geleegd, moet dit in de buitenlucht worden uitgevoerd.

4.3 Kleding en uitrusting



Draag tijdens werkzaamheden altijd stevige schoenen met grip. Werk nooit op blote voeten of bijvoorbeeld op sandalen.



Bij onderhouds- en reinigingswerkzaamheden en tijdens het vervoer van de machine ook telkens stevige handschoenen dragen en lang haar samenbinden en bedekken (hoofddoek, muts enz.).



Bij het slijpen van het maaimes moet altijd een geschikte veiligheidsbril worden gedragen.

De machine mag alleen met een lange broek en nauwe kleding aan in gebruik worden genomen.

Draag nooit losse kledingstukken die aan draaiende onderdelen (bedieningshendel) kunnen blijven hangen – ook geen sieraden, geen stropdassen en geen sjaals.



Tijdens het werken ontstaat lawaai. Lawaai kan het gehoor beschadigen.

Draag gehoorbescherming.

4.4 Transport van het apparaat

Werk uitsluitend met handschoenen aan om letsel door scherpe randen en hete onderdelen van het apparaat te voorkomen.

Het apparaat niet met draaiende verbrandingsmotor verplaatsen. Schakel voor het transport de verbrandingsmotor uit, laat de messen uitlopen en trek de bougiestekker los.

Transporteer het apparaat alleen met een afgekoelde verbrandingsmotor en zonder brandstof.

Gebruik voor het laden geschikte hulpmiddelen (takel of laadhelling).

Maak het apparaat en de erbij getransporteerde apparatuur (bijv. grasopvangbox) met geschikte bevestigingsmaterialen (gordels, kabels, enz.) vast aan het laadoppervlak.

Maaimes bij het optillen en dragen niet aanraken.

Raadpleeg de informatie in het hoofdstuk "Transport". Daar wordt beschreven hoe het apparaat op te tillen of vast te sjoeren is. (⇒ 12.)

Houd u bij het transport van het apparaat aan de plaatselijke voorschriften, met name wat betreft de laadveiligheid en het transport van voorwerpen op laadoppervlakken.

4.5 Vóór het werken

Het moet duidelijk zijn, dat er alleen personen met het apparaat werken die de gebruiksaanwijzing kennen.

Controleer het brandstofsysteem vóór ingebruikname van het apparaat op lekkage, met name de zichtbare onderdelen, zoals bijv. tank, tankdop, slangverbindingen. Verbrandingsmotor bij lekkage of schade niet starten –

Brandgevaar!

Apparaat vóór ingebruikname door vakhandelaar laten repareren.

Neem de gemeentelijk voorgeschreven tijden voor het gebruik van tuinapparatuur met verbrandingsmotor of elektromotor in acht.

Controleer het complete terrein waarop de machine wordt gebruikt en verwijder alle stenen, stokken, kabels, botten en andere voorwerpen die door de machine omhoog kunnen worden geslingerd. Hindernissen (bijv. boomstronken, wortels) kunnen in het hoge gras eenvoudig over het hoofd worden gezien.

Markeer daarom vóór het maaien alle in het gazon verborgen vreemde voorwerpen (hindernissen) die niet verwijderd kunnen worden.

Vóór het gebruik van het apparaat moeten alle defecte, versleten en beschadigde onderdelen worden vervangen.

Onleesbare of beschadigde waarschuwingsaanwijzingen op het apparaat moeten worden vervangen.

Stickers en alle verdere vervangingsonderdelen zijn verkrijgbaar bij uw STIHL vakhandelaar.

Het apparaat mag alleen worden gebruikt als het in goede staat verkeert. Controleer vóór elk gebruik:

- of het apparaat volgens de voorschriften is gemonteerd.
- of het snijgereedschap en de complete snij-eenheid (maaimes, bevestigingselementen, maaiwerkbehuizing) in onberispelijke staat verkeren. Er moet vooral worden gecontroleerd op veilige montage, beschadigingen (kerven of scheuren) alsook slijtage.(⇒ 11.4)
- of de tankdop goed is vastgeschroefd.
- of de tank en de brandstofbevattende delen en de tankdop in onberispelijke staat verkeren.
- of de veiligheidsvoorzieningen (bijvoorbeeld motorstopbeugel, uitwerpklep, behuizing, duwstang, beschermrooster) in onberispelijke staat verkeren en naar behoren functioneren.
- of de grasopvangbox onbeschadigd en volledig gemonteerd is; een beschadigde grasopvangbox mag niet worden gebruikt.
- of de olieafsluitschroef er goed op is geschroefd.

Voer indien nodig alle noodzakelijke werkzaamheden uit of vertrouw deze toe aan de vakhandelaar. STIHL beveelt hiervoor de STIHL vakhandelaar aan.

4.6 Tijdens het werken

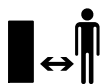

Werk nooit als er zich dieren of personen, in het bijzonder kinderen, binnen het gevaarlijke gebied bevinden.

De op het apparaat geïnstalleerde schakel- en veiligheidsinrichtingen mogen niet worden verwijderd of overbrugd. Zet in het bijzonder de motorstopbeugel nooit aan de duwstang vast (bijvoorbeeld door vastbinden).



Opgelet - kans op letsel!

Houd handen of voeten nooit tegen of onder draaiende onderdelen. Raak het ronddraaiende mes nooit aan. Blijf altijd uit de buurt van de uitwerpopening.

Neem steeds de door de duwstang bepaalde veiligheidsafstand in acht. De duwstang moet steeds goed gemonteerd zijn en mag niet veranderd worden. Gebruik het apparaat nooit met neergeklapte duwstang.

Bevestig nooit voorwerpen aan de duwstang (bijv. werkkleding).

Werk alleen bij daglicht of bij goede kunstverlichting.

Werk niet met het apparaat bij regen, onweer en met name niet bij blikseminslaggevaar.

Bij een vochtige ondergrond is er meer gevaar voor letsel, omdat de gebruiker minder stabiel staat.

Om uitglijden te voorkomen moet er bijzonder voorzichtig worden gewerkt. Indien mogelijk het apparaat niet op een vochtige ondergrond gebruiken.

Uitlaatgassen:



Levensgevaar door vergiftiging!

Stop onmiddellijk met werken bij misselijkheid, hoofdpijn, zichtstoornissen (bijv. blikvernaauwing), slecht horen, duizeligheid of een verminderd concentratievermogen. Deze symptomen kunnen onder andere door een te hoge concentratie uitlaatgassen worden veroorzaakt.



Het apparaat genereert giftige uitlaatgassen zodra de verbrandingsmotor is ingeschakeld. Deze gassen bevatten giftig koolmonoxide, een kleur- en reukloos gas, en andere schadelijke stoffen. De verbrandingsmotor mag nooit in afgesloten of slecht geventileerde ruimtes in werking worden gezet.

Starten:

start het apparaat voorzichtig - de aanwijzingen in het hoofdstuk "Apparaat in gebruik nemen" (⇒ 10.) opvolgen. Bij het starten volgens deze instructies is er minder kans op letsel.

Kans op letsel!

Wanneer de startkabel snel terugspringt, worden hand en arm sneller naar de verbrandingsmotor getrokken, dan dat de startkabel kan worden losgelaten. Deze kickback kan botbreuken, kneuzingen en verstuikingen veroorzaken.

Houd uw voeten bij het starten steeds op voldoende afstand van het snijgereedschap.

Bij het starten mag het apparaat niet worden gekanteld.

Bij het starten mag de beugel voor wiel aandrijving niet bediend worden.

Start de verbrandingsmotor niet wanneer het uitwerpkanaal niet door de uitwerplep of de grasopvangbox is afgedekt.

Werken op hellingen:

hellingen altijd in de dwarsrichting, nooit in de lengterichting bewerken.

Als de gebruiker bij het maaien in langsrichting de controle verliest over de grasmaaier kan hij overreden worden door het maaiende apparaat.

Wees bijzonder voorzichtig als u op een helling van richting verandert.

Let steeds op een goede stand bij hellingen en vermijd om met het apparaat te werken op zeer sterke hellingen.

Om veiligheidsredenen mag het apparaat niet op hellingen steiler dan 25° (46,6 %) worden gebruikt. **Kans op letsel!** Een stijging van de helling van 25° betekent een verticale stijging van 46,6 cm bij een horizontale lengte van 100 cm.

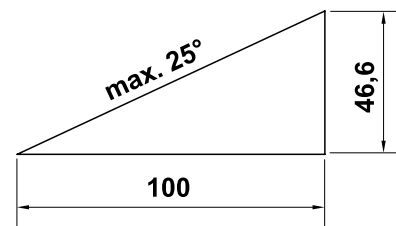

Voor gegarandeerd voldoende smering van de verbrandingsmotor moeten bij het gebruik van het apparaat op hellingen ook de instructies in de meegeleverde gebruiksaanwijzing verbrandingsmotor in acht worden genomen.

Werken:



Kans op letsel!

Houd handen of voeten nooit boven, onder of tegen draaiende onderdelen.



Probeer niet om het mes te inspecteren zolang de grasmaaier werkt. Zolang het maimes loopt, mag de uitwerpklep niet worden geopend en/of mag de grasopvangbox niet worden weggenomen. Het ronddraaiende mes kan letsel veroorzaken.

Werk altijd stapvoets en ga bij het werken met het apparaat vooral niet rennen. Door snel te lopen met het apparaat is er meer kans op letsel door struikelen, uitglijden enz.

Wees bijzonder voorzichtig als u het apparaat omdraait of naar u toe trekt.

Struikelgevaar!

Gebruik het apparaat uiterst behoedzaam wanneer u in de buurt van hellingen, terreinkanten, sloten en dijken werkt. Houd met name voldoende afstand tot dergelijke gevare zones.

U moet om in het gras verborgen voorwerpen heenrijden (beregeninginstallaties, palen, waterkranen, fundamenten, stroomkabels enz.). Rijd nooit over dergelijke voorwerpen heen.



Houd rekening met de uitloop van het snijgereedschap. Het duurt enkele seconden voordat het snijgereedschap helemaal tot stilstand is gekomen.

Schakel de verbrandingsmotor uit, laat het werk gereedschap tot stilstand komen en trek de bougiestekker eruit,

- wanneer u het apparaat verlaat of als het apparaat zonder toezicht is,
- voordat u bijtankt. Tank alleen wanneer de verbrandingsmotor volledig is afgekoeld.

Brandgevaar!

- voordat u blokkades opheft of verstoppingen in het uitwerpkanaal verwijdert,
- voordat u het apparaat optilt en draagt,
- voordat u het apparaat transporteert,
- voordat werkzaamheden aan het maimes wordt uitgevoerd,
- voordat het apparaat wordt getest of gereinigd of voordat sommige werkzaamheden worden uitgevoerd (bijvoorbeeld omklappen van de duwstang),
- wanneer een vreemd voorwerp is geraakt of als de grasmaaier abnormaal hard begint te trillen. Controleer in deze gevallen het apparaat, in het bijzonder de snijeenheid (messen, messenas, mesbevestiging), op beschadigingen en voer de noodzakelijke reparaties uit voordat u het apparaat opnieuw start en ermee gaat werken.



Kans op letsel!

Hard trillen wijst meestal op een storing. De grasmaaier mag met name niet worden gebruikt als de krukas beschadigd of verbogen is of als het maimes beschadigd of verbogen is. Laat de noodzakelijke reparaties door een vakman – STIHL beveelt hiervoor de STIHL vakhandelaar aan – uitvoeren, indien u niet over de benodigde kennis beschikt.

Schakel de verbrandingsmotor uit,

- wanneer u het apparaat van en naar het te bewerken gazon duwt,
- voordat u het apparaat over een niet met gras begroeide ondergrond gaat duwen,
- voor u de uitwerpklep opent of de grasopvangbox wegneemt,
- wanneer het apparaat voor het transport gekanteld moet worden,
- voor u de snijhoogte aanpast.

4.7 Onderhoud en reparaties

Voorafgaand aan reinigings-, instel-, reparatie- en onderhoudswerkzaamheden:

- apparaat op een vaste, vlakke ondergrond zetten,
- verbrandingsmotor uitschakelen en laten afkoelen,
- bougiestekker lostrekken.

Opgelet – kans op letsel!

Houd de bougiestekker van de bougie vandaan. Een onbedoelde ontstekingsvonk kan brand of stroomschokken veroorzaken. Bij een onbedoeld contact van de bougie met de bougiestekker kan de verbrandingsmotor ineens aanslaan.



Kans op letsel door het maimes!

Door aan de startkabel te trekken krijgt het werk gereedschap een draai beweging. Houd altijd voldoende afstand tot het maimes, in het bijzonder de handen en de voeten, wanneer u aan de startkabel trekt.

Vooraf voor werkzaamheden rondom de verbrandingsmotor, het uitlaatspruitstuk en de geluiddemper eerst laten afkoelen. De temperaturen kunnen tot 80 °C en meer oplopen. **Kans op brandwonden!**

Direct contact met motorolie kan gevaarlijk zijn; ook mag motorolie niet worden gemorst.

STIHL adviseert het bijvullen of verversen van motorolie door een STIHL vakhandelaar te laten uitvoeren.

Reiniging:

na gebruik moet het gehele apparaat zorgvuldig worden gereinigd. (⇒ 11.2)

Maak de aangekoekte resten gras in de behuizing met een houten staaf los. Reinig de onderkant van de grasmaaier met een borstel en water.

Ledig vóór het plaatsen in reinigingspositie de brandstoftank (bijv. door leegrijden).

Gebruik nooit hogedrukreinigers en reinig het apparaat niet onder stromend water (bijvoorbeeld met een tuinslang).

Gebruik geen agressieve reinigingsmiddelen. Dergelijke reinigingsmiddelen kunnen kunststoffen en metalen zodanig beschadigen dat de veiligheid van uw STIHL apparaat mogelijk in het geding komt.

Om brandgevaar te voorkomen, moet u de gebieden rond de koelluchtopeningen, koelvinnen en rondom de uitlaat vrij houden van bijv. gras, stro, mos, bladeren of uitstromend vet.

Onderhoudswerkzaamheden:

Er mogen alleen onderhoudswerkzaamheden worden uitgevoerd die in deze gebruiksaanwijzing vermeld staan. Alle andere werkzaamheden dient u door een vakhandelaar te laten uitvoeren.

Neem **altijd** contact op met een vakhandelaar als u niet over de vereiste kennis en gereedschappen beschikt.

STIHL raadt aan onderhoudswerkzaamheden en reparaties uitsluitend door de STIHL vakhandelaar te laten uitvoeren.

STIHL vakhandelaren volgen regelmatig cursussen en krijgen voortdurend technische informatie ter beschikking gesteld.

Gebruik uitsluitend gereedschappen, accessoires of combi-apparaten die voor dit apparaat door STIHL zijn goedgekeurd of technisch gelijkwaardige onderdelen, om de kans op ongevallen met letsel of schade aan het apparaat te voorkomen. Neem bij vragen contact op met een vakhandelaar.

Originele STIHL gereedschappen, accessoires en vervangingsonderdelen zijn wat betreft hun eigenschappen optimaal op het apparaat en de behoeften van de gebruiker afgestemd. Originele STIHL vervangingsonderdelen zijn herkenbaar aan het STIHL onderdeelnummer, het STIHL logo en eventueel het STIHL symbool op de onderdelen. Op kleine onderdelen kan ook alleen het teken staan.

Om veiligheidsredenen moeten brandstofbevattende onderdelen (brandstofleiding, brandstofkraan, brandstoftank, tankdop, aansluitingen enz.) regelmatig op beschadigingen en lekkages worden geïnspecteerd en indien nodig door een erkende vakman worden vervangen (STIHL raadt de STIHL vakhandelaar aan).

Houd waarschuwings- en instructiestickers altijd leesbaar en schoon. Beschadigde of verloren gegane stickers moeten via uw STIHL

vakhandelaar door nieuwe originele stickers worden vervangen. Let er bij het vervangen van een onderdeel door een nieuw onderdeel op dat het nieuwe onderdeel van dezelfde stickers is voorzien.

Werk aan de snijeenheid uitsluitend met dikke werkhandschoenen en met de uiterste voorzichtigheid.

Zorg voor een veilig gebruik van het apparaat en zorg ervoor dat alle moeren, bouten en schroeven, en zeker de mesbout goed zijn vastgedraaid.

Inspecteer het gehele apparaat en de grasopvangbox op gezette tijden, in het bijzonder voor de opslag van het apparaat (bijv. voor de winterpauze), op slijtage en beschadigingen. Versleten of beschadigde onderdelen moeten om veiligheidsredenen direct worden vervangen, om ervoor te zorgen dat de machine altijd in veilige staat is.

Wijzig de instellingen van de verbrandingsmotor nooit en jaag deze niet over zijn toeren.

Als onderdelen of veiligheidsvoorzieningen voor onderhoudswerkzaamheden zijn verwijderd, moeten deze weer meteen en correct worden aangebracht.

4.8 Opslag bij langdurige bedrijfsonderbrekingen

Laat de verbrandingsmotor afkoelen voordat u het apparaat in een afgesloten ruimte plaatst.

Bewaar het apparaat met een lege tank en de brandstofvoorraad in een afsluitbare en goed geventileerde ruimte.

Controleer of het apparaat tegen gebruik door onbevoegden (bijv. kinderen) is beveiligd.

Als de tank moet worden geleidigd zoals voor het stilleggen voor de winterpauze, mag de brandstoftank uitsluitend in de open lucht worden geleidigd (bijv. leegrijden door de motor te laten draaien).

Reinig het apparaat voor het opslaan (bijv. winterpauze) grondig.

Apparaat alleen met uitgetrokken bougiestekker bewaren.

Sla het apparaat in een veilige staat op.

Laat het apparaat volledig afkoelen voor dat u het bedekt.

4.9 Afvoer

Afvalproducten zoals gebruikte olie of brandstof, gebruikte smeermiddelen, filters, accu's en soortgelijke slijtageonderdelen zijn slecht voor mensen en dieren en kunnen het milieu beschadigen. Ze moeten derhalve op de juiste wijze worden afgevoerd.

Neem contact op met het recyclingcenter of uw vakhandelaar voor nadere informatie over het deskundig afvoeren van afvalproducten. STIHL beveelt hiervoor de STIHL vakhandelaar aan.

Voer een apparaat aan het eind van de levensduur ervan op de daarvoor bestemde wijze af. Maak het apparaat onbruikbaar voordat het als afval wordt verwerkt. Verwijder om ongevallen te voorkomen vooral de bougiekabel, maak de tank leeg en tap de motorolie af.

Kans op letsel door het maimes!

Laat ook een grasmaaier aan het eind van de levensduur ervan nooit zonder toezicht

staan. Bewaar het apparaat en in het bijzonder het maimes altijd buiten het bereik van kinderen.

5. Toelichting van de symbolen



Let op!

Lees vóór inbedrijfstelling de gebruiksaanwijzing.



Kans op letsel!

Houd andere personen uit de gevarezone.

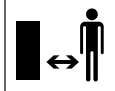

Kans op letsel!

Vóór werkzaamheden aan het snijgereedschap en onderhoud- en reinigingswerkzaamheden de bougiestekker eruit trekken.

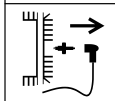

Kans op letsel!

Houd handen en voeten uit de buurt van de messen!



De snijvoorziening loopt na het uitschakelen nog een aantal seconden na (rem van de verbrandingsmotor/messen-rem).

RM 248 T, RM 253 T:



Wiel aandrijving inschakelen.



Verbrandingsmotor starten.

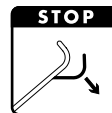

Verbrandingsmotor uitschakelen.

6. Leveringsomvang



Pos.	Omschrijving	Stk.
A	Basisapparaat	1
B	Bovenste gedeelte van de grasopvangbox	1
C	Onderste gedeelte van de grasopvangbox	1
D	Draaiknop	2
E	Bout met vlakke kop	2
F	Kabelgeleiding	1
	Gebruiksaanwijzing	1
	Gebruiksaanwijzing verbrandingsmotor	1

7. Apparaat klaarmaken voor gebruik

7.1 Algemeen



Kans op letsel!

Neem de veiligheidswaarschuwingen in het hoofdstuk 'Voor uw veiligheid' in acht. (⇒ 4.)

- Zet het apparaat voor alle beschreven werkzaamheden op een vlakke en stevige ondergrond.

7.2 Duwstang monteren



Gevaar voor knellen!

Tijdens het aandraaien van de beide draaiknoppen (D) het bovenstuk duwstang (1) met één hand op het hoogste punt vasthouden.

- Bout met vlakke kop (E) door de kabelgeleiding (F) steken.
- Kabelgeleiding (F) aan de trekkabel motorstop (2) vasthaken.
- **RM 248 T, RM 253 T:** Kabelgeleiding (F) ook aan de trekkabel wielaandrijving (3) vasthaken.
- Bovenstuk duwstang (1) zoals afgebeeld aan buitenzijde van het onderstuk van de duwstang (4) houden.
- Bout met vlakke kop (E) – links met kabelgeleiding (F), rechts zonder – van binnen door de boringen steken en met draaiknoppen (D) vastschroeven.

7.3 Startkabel vast- en loshaken



Vasthaken:

- Trek de bougiestekker van de verbrandingsmotor.
- Duw de motorstopbeugel (1) naar de duwstang en houd deze vast.
- Trek de startkabel (2) langzaam uit en haak deze vast in de kabelhouder (3).
- Laat de startkabel (2) en de motorstopbeugel (1) langzaam los.
- Sluit de bougiestekker aan.

Loshaken:

- Trek de bougiestekker van de verbrandingsmotor.
- Duw de motorstopbeugel (1) naar de duwstang en houd deze vast.
- Trek de startkabel (2) langzaam uit en haak deze bij de kabelhouder (3) los.
- Leid de startkabel (2) langzaam terug en laat de motorstopbeugel (1) los.
- Sluit de bougiestekker aan.

7.4 Bovenstuk duwstang inklappen



Voor ruimtebesparend transporteren en opslaan kan het bovenstuk van de duwstang (1) ingeklapt worden.



Kans op letsel!

Voor het inklappen de verbrandingsmotor uitschakelen en de bougiestekker lostrekken. Het bovenstuk duwstang (1) mag niet met bijkomend gewicht opgezaadeld worden (bijv. door werkkleding te hangen op het bovenstuk van de duwstang).

Gevaar voor knellen!

Door het losdraaien van de beide draaiknoppen (3) kan het bovenstuk van de duwstang (1) onafhankelijk van elkaar inklappen. Daarom het bovenstuk duwstang (1) voor het losmaken van de beide draaiknoppen (3) in de hoogste stand vasthouden.

- Startkabel loshaken. (⇒ 7.3)
- Draaiknop (3) aan beide kanten losdraaien (linksom eruit draaien).
- Bovenstuk van duwstang (1) naar voor klappen.

7.5 Grasopvangbox in elkaar zetten



- Bovenste gedeelte van de grasopvangbox (B) op het onderste gedeelte van de grasopvangbox (C) plaatsen.
- Controleer of alles goed vastzit: De lippen (1) moeten juist boven de openingen (2) zitten. Alle lippen (1) en geleidingsnokken (3) moeten binnen zitten. Het bovenste gedeelte van de grasopvangbox (B) moet buiten rondom aansluiten aan het onderste gedeelte van de grasopvangbox (C).

- De lippen (1), uitgaand van het achterste midden, met een lichte druk van buiten in de openingen (2) in het onderste gedeelte van de grasopvangbox indrukken.

7.6 Grasopvangbox wegnemen en vasthaken



Kans op letsel!

Vóór het monteren en wegnemen van de grasopvangbox moet de verbrandingsmotor worden uitgeschakeld!

Monteren:

- Uitwerpklep (1) openen en vasthouden.
- Haak de grasopvangbox (2) met de bevestigingsnokken (3) in de bevestigingen (4) achterop het apparaat. Zorg ervoor dat de klep (5) juist gesloten is.
- Uitwerpklep (1) loslaten.

Demonteren:

- Uitwerpklep (1) openen en vasthouden.
- Grasopvangbox (2) optillen en naar achter afnemen.
- Uitwerpklep (1) langzaam sluiten.

7.7 Centrale snijhoogteverstelling



Kans op letsel!

Vóór het verstellen van de snijhoogte de verbrandingsmotor uitschakelen.

Er kunnen **7** verschillende snijhoogtes tussen **25 mm** en **75 mm** worden ingesteld.

Snijstand 1:
laagste snijhoogte

Snijstand 7:
hoogste snijhoogte

- Hendel snijhoogteverstelling (1) met één hand naar het achterwiel (2) drukken en vasthouden.
- Hendel snijhoogteverstelling (1) in de gewenste stand zetten.
- Hendel snijhoogteverstelling (1) langzaam loslaten en vastklikken.

7.8 Brandstof en motorolie



Kans op letsel!

De waarschuwingen in het hoofdstuk "Voor uw veiligheid" in acht nemen. (⇒ 4.)



Voorkom schade aan het apparaat!

Motorolie bijvullen voordat u het apparaat voor de eerste keer start (zie gebruiksaanwijzing verbrandingsmotor). STIHL raadt u aan om voor het vullen met motorolie een aangepast vulhulpstuk (bijv. trechter) te gebruiken. Het apparaat wordt geleverd zonder vulhulpstuk.

Motorolie:

Gegevens over de te gebruiken motorolie en de vulhoeveelheid olie vindt u in de gebruiksaanwijzing onder het punt van de verbrandingsmotor. Controleer de inhoud regelmatig (zie



gebruiksaanwijzing verbrandingsmotor). Zorg ervoor dat de olie niet onder of boven het juiste peil komt te staan.

Brandstof:

Advies:

Recente merkbrandstoffen.

Gegevens over de brandstofkwaliteit (octaangetal) vindt u in de gebruiksaanwijzing onder het punt van de verbrandingsmotor;

– Loodvrije benzine

Voor het tanken dient men een trechter te gebruiken (niet meegeleverd).



8. Veiligheidsvoorzieningen

Voor een veilige bediening en ter voorkoming van onjuist gebruik is het apparaat van verschillende veiligheidsvoorzieningen voorzien.



Kans op letsel!

Bij een eventueel defect aan een van de veiligheidsvoorzieningen mag het apparaat niet in bedrijf worden genomen. Neem contact op met een vakhandelaar. STIHL beveelt de STIHL vakhandelaar aan.

8.1 Veiligheidsvoorzieningen

De grasmaaier is met veiligheidsvoorzieningen uitgerust om een onopzettelijk contact met de maaimessen en het uitgeworpen maaigoed te voorkomen.

Hiertoe behoren de behuizing, de uitwerpklep, de grasopvangbox en de correct gemonteerde duwstang.

8.2 Motorstopbeugel

De grasmaaier is voorzien van een motorstopvoorziening.

Tijdens het gebruik wordt na het loslaten van de motorstopbeugel de verbrandingsmotor uitgeschakeld. De verbrandingsmotor en het maaimes komen binnen 3 seconden tot stilstand.



Kans op letsel!

Als de uitlooptijd van het mes langer is, mag u het apparaat niet verder gebruiken en moet u het naar de vakhandelaar brengen.

Metten van de nalooptijd

Na het starten van de verbrandingsmotor draait het mes en is er windgeruis te horen. De uitlooptijd duurt even lang als het windgeruis na het uitschakelen van de verbrandingsmotor. Dit kan met een stopwatch worden gemeten.

9. Aanwijzingen voor werken

Een fraai en vol gazon ontstaat,

- wanneer met lage snelheid gemaaid wordt.
- wanneer het gazon vaak gemaaid en kort gehouden wordt.
- wanneer bij warm en droog weer het gazon niet te kort gemaaid wordt, omdat het anders verbrandt door de zon en lelijk wordt.
- wanneer met scherpe maaimessen gewerkt wordt – daarom de maaimessen regelmatig laten slijpen (dealer).

- wanneer de snijrichting regelmatig wordt gewisseld.

9.1 Werkgebied van de gebruiker



- Bij het starten en bij draaiende verbrandingsmotor moet de gebruiker zich om veiligheidsredenen altijd in het werkgebied bevinden achter de duwstang. Neem steeds de door de duwstang bepaalde veiligheidsafstand in acht.
- De grasmaaier mag uitsluitend door één persoon bediend worden, derden moeten zich buiten de gevarezone bevinden. (⇒ 4.)

10. Apparaat in gebruik nemen

10.1 Verbrandingsmotor starten



Voorkom schade aan het apparaat!

Start de verbrandingsmotor niet in hoog gras of ingesteld op de laagste snijhoogte. Dit maakt het opstarten moeilijker.

Na het opstarten werkt de verbrandingsmotor dankzij de vaste aandrijfsnelheid steeds met optimaal toerental.

- Duw de motorstopbeugel (1) naar de duwstang en houd deze vast.

- Trek de startkabel (2) langzaam tot aan de compressorweerstand uit. Trek aansluitend krachtig en snel door tot de volledige armlengte. Laat de startkabel (2) weer langzaam teruggaan, opdat deze weer correct wordt opgerold. Voer deze actie opnieuw uit tot de verbrandingsmotor aanslaat.

10.2 Verbrandingsmotor uitschakelen



Laat de motorstopbeugel (1) los om de verbrandingsmotor uit te schakelen. De verbrandingsmotor en het maaimes komen na een korte uitlooptijd tot stilstand.

10.3 Beugel wielaandrijving (RM 248 T, RM 253 T)



Wiel aandrijving inschakelen:

- Verbrandingsmotor starten. (⇒ 10.1)
- Trek de beugel van de wielaandrijving (1) naar de duwstang en houd deze daar. De wielaandrijving schakelt in en de grasmaaier zet zich vooruit in beweging.

Wiel aandrijving uitschakelen:

- Laat de beugel van de wielaandrijving (1) los. De wielaandrijving schakelt uit en de grasmaaier blijft staan. De verbrandingsmotor draait verder.

10.4 Inhoudsindicatie



De door het mes gecreëerde luchtstroom tilt de inhoudsindicatie (1) omhoog. Als de

grasopvangbox is gevuld, stopt de luchtstroom. Als de luchtstroom te gering is, zakt de inhoudsindicatie (1) naar de rusttoestand terug. Dit is een indicatie dat de grasopvangbox moet worden geleegd.

Van een onbeperkte werking van de inhoudsindicatie is alleen bij een optimale luchtstroom sprake. Invloeden van buitenaf, zoals vochtig, dicht of hoog gras, lage snijtanden, vuil en dergelijke kunnen de luchtstroom en de werking van de inhoudsindicatie negatief beïnvloeden.

A De grasopvangbox wordt gevuld

B De grasopvangbox is gevuld

- Ledig de volle grasopvangbox (⇒ 10.5).

10.5 Grasopvangbox ledigen



Kans op letsel!

Vóór het wegnemen van de grasopvangbox moet de verbrandingsmotor om veiligheidsredenen worden uitgeschakeld.

- Grasopvangbox losmaken. (⇒ 7.6)
- Grasopvangbox aan de handgreep (1) en aan de greep (2) vasthouden en maaigoed ledigen.
- Zorg ervoor dat de klep (3) juist gesloten is. Grasopvangbox vasthouden. (⇒ 7.6)

11. Onderhoud

11.1 Algemeen



Kans op letsel!

Neem de veiligheidswaarschuwingen in het hoofdstuk 'Voor uw veiligheid' in acht. (⇒ 4.).

Jaarlijks onderhoud door de vakhandelaar:

De grasmaaier moet elk jaar door een vakhandelaar worden geïnspecteerd. STIHL beveelt hiervoor de STIHL vakhandelaar aan.

11.2 Apparaat reinigen

Onderhoudsinterval:

na elk gebruik



Kans op letsel!

Zet de verbrandingsmotor af en trek de bougiestekker uit. Ledig de brandstoftank vóór het plaatsen in reinigingspositie (leeg rijden).

Reinigingspositie:

- Snijstand 1 kiezen. (⇒ 7.7)
- Het bovenstuk van de duwstang (1) losmaken door het uitdraaien van de beide draaiknoppen (2).
- Uitwerpklep openen en vasthouden.
- Apparaat in de reinigingspositie plaatsen tot het zelfstandig in de reinigingspositie staat.

11.3 Verbrandingsmotor

Onderhoudsinterval:

zie gebruiksaanwijzing verbrandingsmotor.

Algemene aanwijzingen:

Neem de gebruiks- en onderhoudsinstructies in de bijgevoegde gebruiksaanwijzing onder het punt van de verbrandingsmotor in acht.

Voor een lange levensduur is het van belang de olie op peil te houden, regelmatig de olie te verversen alsook het luchtfilter te vervangen.

Voor de aanbevolen oliewissel-intervallen en informatie over motorolie en de vulhoeveelheid olie verwijzen wij u ook naar het punt van de verbrandingsmotor in de gebruiksaanwijzing.

De koelvinnen moeten altijd schoon worden gehouden om een goede koeling van de verbrandingsmotor te garanderen.

11.4 Slijtagegrenzen van het maimes controleren



Kans op letsel!

Let op de veiligheidsinstructies in het hoofdstuk "Voor uw veiligheid". (⇒ 4.)

Onderhoudsinterval:

Voor elk gebruik.



Kans op letsel!

Een versleten maaimes kan afbreken en ernstig letsel veroorzaken. De instructies voor het mesonderhoud moeten dus steeds in acht worden genomen. Maaimessen worden afhankelijk van de toepassing en de gebruiksduur in meer of mindere mate slijtagegevoelig. Als u het apparaat op een zanderige ondergrond en veelvuldig in droge omstandigheden gebruikt, slijt het maaimes door een sterkere belasting sneller dan gemiddeld.

Procedure:

Voor elke procedure dient het maaimes (1) grondig te worden gereinigd.

- Zet het apparaat in de reinigingsstand. (⇒ 11.2)

Dikte van het maaimes:

De mesdikte (A) moet op ieder punt van het maaimes gehaald worden. De belangrijkste plaatsen zijn aangeduid op de afbeelding. (controle met schuifmaat).

A = 2 mm

Slijtagegrens van de lemmeten:

De lemmeten mogen bij het slijpen maximaal tot op de afstand (B) teruggeslepen worden. Leg ter controle een liniaal (2) tegen de voorste mesrand (3) en controleer de slijtage.

B = 5 mm

11.5 Maaimes onderhouden



Kans op letsel!

Let op de veiligheidsinstructies in het hoofdstuk "Voor uw veiligheid". (⇒ 4.)

Wij raden aan om het maaimes door een dealer te laten slijpen.

Maaimes demonteren:

Gebruik voor de demontage een houtblok (1) (ca. 60 x 60 mm) om het maaimes (2) tegen te houden.

- Mesbout (3) losdraaien en eruit draaien. Mesbout (3), schijf (4) en maaimes (2) wegnemen.

Maaimessen slijpen:



Kans op letsel!

Draag tijdens het slijpen altijd een veiligheidsbril en handschoenen.

- Koel het maaimes tijdens het slijpen, bijvoorbeeld met water. Het mes mag niet blauw worden, omdat anders de snijresultaten minder worden.
- Slijp het maaimes gelijkmatig om vibratie door onbalans te voorkomen.
- Houd de slijphoek van **30°** aan.
- Houd tijdens het slijpen rekening met de slijtagegrenzen.



Kans op letsel!

Het maaimes moet vervangen worden, wanneer kerven of scheuren zichtbaar zijn, of wanneer een slijtagegrens (⇒ 11.4) bereikt werd.

Maaimes monteren:

Gebruik voor de montage een houtblok (1) om het maaimes tegen te houden (2).



De lippen aan de onderzijde van het maaimes voorkomen een verkeerde montage.

- Mesbout (3) met **Loctite 243** voorzien.
- Maaimes (2) met de omhoog gebogen randen naar boven aan de messteun (5) bevestigen.
- Borgring (4) opleggen en met de mesbout (3) met **60 - 65 Nm** vastdraaien.



Kans op letsel!

Het voorgeschreven aandraaimoment van de mesbout moet worden aangehouden. De borgring (4) moet bij elke montage van een mes vernieuwd worden. De mesbout (3) moet bij elke montage van een mes vernieuwd worden.

11.6 Opslag (winterpauze)

Neem bij een langere stilstand van de machine (winterpauze) de volgende punten in acht:

- Maak alle onderdelen aan de buitenkant van de machine zorgvuldig schoon.
- Smeer alle bewegende delen goed in met olie of vet.
- Ledig de brandstoftank en de carburator (bijv. door leeg te rijden).
- Schroef de bougie eruit (zie gebruiksaanwijzing verbrandingsmotor) en giet ca. 3 cm³ motorolie in de bougieboring in de verbrandingsmotor. Laat de verbrandingsmotor een paar keer zonder bougie doordraaien (aan de startkabel trekken).



Brandgevaar!

Houd de bougiestekker wegens ontstekingsgevaar uit de buurt van de bougieopening.

- Bougie terug inschroeven (zie gebruiksaanwijzing verbrandingsmotor).
- Ververs de olie (zie gebruiksaanwijzing verbrandingsmotor).
- Apparaat in een droge, afgesloten en stofvrije ruimte opslaan. Bewaar het apparaat altijd buiten het bereik van kinderen.

12. Transport

12.1 Transport



Kans op letsel!

Lees vóór het transport het hoofdstuk "Voor uw veiligheid" en volg de instructies op. (⇒ 4.)
Draag het apparaat alleen met behulp van iemand anders. Draag steeds geschikte beschermkleding (veiligheidsschoenen, werkhandschoenen).
Voor het optillen of transporteren, de bougiestekker lostrekken.

Apparaat optillen of dragen:

- U mag het apparaat alleen aan de handgreep (1) en aan het bovenstuk van de duwstang (2) of aan de beide onderstukken van de duwstang (3) optillen of dragen (zie afbeelding .

Apparaat transporteren:



Kans op letsel!

Het apparaat slechts vastmaken als het op de vier wielen staat. In deze opstelling ligt het maimes niet vrij en kan er geen motorolie of brandstof wegvloeien (zie afbeelding .

Maak het apparaat voor het transport op een laadoppervlak (o.a. aanhanger, auto) vast met hiervoor geschikte en voldoende grote bevestigingsmaterialen, zodat het apparaat niet kan verschuiven. Maak de touwen resp. gordels aan de volgende punten van het apparaat vast:

- Voorwiel, achterwiel
- Onderstuk duwstang

13. Slijtage minimaliseren en schade voorkomen

Belangrijke aanwijzingen voor het onderhoud van de productgroep

Grasmaaiers met benzinemotor (STIHL RM)

De firma STIHL aanvaardt in geen geval aansprakelijkheid voor materiële schade en persoonlijk letsel die het gevolg zijn van het niet in acht nemen van de instructies in de gebruiksaanwijzing, met name betreffende veiligheid, bediening en onderhoud, of die optreden door gebruik van niet toegestane aanbouw- of vervangingsonderdelen.

Neem de volgende belangrijke aanwijzingen in acht om schade of overmatige slijtage aan uw STIHL apparaat te vermijden:

1. Slijtageonderdelen

Sommige onderdelen van het STIHL apparaat zijn ook bij gebruik volgens de voorschriften aan normale slijtage onderhevig en moeten afhankelijk van de gebruikswijze en gebruiksduur tijdig worden vervangen.

Hiertoe behoren ondermeer:

- mes
- grasopvangbox
- V-riem (RM 248 T, RM 253 T)

2. Inachtneming van de voorschriften in deze gebruiksaanwijzing

Het STIHL apparaat moet zo zorgvuldig mogelijk worden gebruikt, onderhouden en opgeslagen, zoals omschreven in deze gebruiksaanwijzing. Voor alle beschadigingen die door het niet in acht nemen van veiligheids-, bedienings- en onderhoudsaanwijzingen worden veroorzaakt, is de gebruiker zelf verantwoordelijk.

Dit geldt met name voor:

- niet door STIHL goedgekeurde wijzigingen aan het product.
- het gebruik van niet door STIHL goedgekeurde gebruiksstoffen (smeermiddelen, benzine en motorolie, zie gegevens van de fabrikant van de verbrandingsmotor).
- Het gebruik van gereedschappen of accessoires die niet voor het apparaat zijn goedgekeurd, niet geschikt zijn of van een minder goede kwaliteit zijn.
- niet reglementair gebruik van het product.
- gebruik van het product bij sport- of wedstrijd-evenementen.

- gevolgschade door een product met defecte onderdelen verder te gebruiken.

3. Onderhoudswerkzaamheden

Alle in het hoofdstuk "Onderhoud" vermelde werkzaamheden moeten regelmatig worden uitgevoerd.

Voor zover deze onderhoudswerkzaamheden niet door de gebruiker zelf kunnen worden uitgevoerd, moeten deze aan een vakhandelaar worden overgelaten.

STIHL raadt aan onderhoudswerkzaamheden en reparaties uitsluitend bij de STIHL vakhandelaar te laten uitvoeren.

STIHL vakhandelaren volgen regelmatig cursussen en krijgen voortdurend technische informatie ter beschikking gesteld.

Als deze werkzaamheden niet worden uitgevoerd, kan er schade ontstaan waarvoor de gebruiker verantwoordelijk is.

Hiertoe behoren onder andere:

- corrosie en andere gevolgschade door ondeskundige opslag.
- beschadigingen aan het apparaat door het gebruik van kwalitatief minderwaardige reserveonderdelen.
- beschadigingen door niet tijdig of ondeskundig uitgevoerd onderhoud resp. beschadigingen door onderhouds- of reparatiewerkzaamheden die niet in werkplaatsen van vakhandelaars zijn uitgevoerd.

14. Milieubescherming



Grasresten horen niet in de vuilnisbak, maar moeten worden gecomposteerd.

De verpakkingen, het apparaat en de accessoires zijn met recycleerbaar materiaal gefabriceerd en moeten overeenkomstig worden verwerkt.

Door materiaalresten afzonderlijk en milieubewust te verwerken, ondersteunt u de recyclage van waardevolle stoffen. Daarom moet het apparaat na afloop van de gebruikelijke levensduur als bijzonder afval worden verwerkt. Raadpleeg bij het afvoeren de informatie in het hoofdstuk 'Afvoeren' (⇒ 4.9)

Neem contact op met het Recycling Center of uw vakhandelaar voor nadere informatie over het deskundig afvoeren van afvalproducten.

15. Standaard reserveonderdelen

Maimes RM 248, RM 248 T

6350 702 0103

Maimes RM 253, RM 253 T

6371 702 0102

Mesbout

9008 319 9028

Borgring

0000 702 6600



De bevestigingselementen van het maimes (bijv. mesbout) moeten bij het verwisselen of monteren van het mes worden vervangen. Vervangingsonderdelen zijn bij de STIHL vakhandelaar verkrijgbaar.

16. EU-conformiteitsverklaring

16.1 Grasmaaiers met benzinemotor (STIHL RM)

STIHL Tirol GmbH
Hans Peter Stihl-Straße 5
6336 Langkampfen
Oostenrijk

verklaart op eigen verantwoordelijkheid dat de machine

Grasmaaier, handgeduwd met verbrandingsmotor (STIHL RM)

Merk: STIHL
Type: RM 248.0
RM 248.0 T
Productiecode: 6350

Type: RM 253.0
RM 253.0 T
Productiecode: 6371

overeenstemt met de volgende EU-richtlijnen:
2011/65/EU, 2000/14/EC, 2014/30/EU, 2006/42/EC

Het product is ontwikkeld in overeenstemming met de volgende normen:
EN ISO 5395-1, EN ISO 5395-2, EN 14982

Voor de ontwikkeling en fabricage van de producten gelden de op de productiedatum van kracht zijnde versies van de normen.

Toegepaste conformiteitsbeoordelingsprocedure: appendix VIII (2000/14/EC)

Naam en adres van de bevoegde instantie:

TÜV Rheinland LGA Products GmbH
Tillystraße 2
D-90431 Nürnberg

Samenstelling en bijhouden van de technische documentatie:
Sven Zimmermann
STIHL Tirol GmbH

Het bouwjaar en het serienummer staan op het typeplaatje van het apparaat.

Gemeten geluidsniveau:
RM 248.0: 95,2 dB(A)
RM 248.0 T: 95,2 dB(A)
RM 253.0: 97,0 dB(A)
RM 253.0 T: 97,0 dB(A)

Gewaarborgd geluidsniveau:
RM 248.0: 96 dB(A)
RM 248.0 T: 96 dB(A)
RM 253.0: 98 dB(A)
RM 253.0 T: 98 dB(A)

Langkampfen,
2020-01-02 (JJJJ-MM-DD)

STIHL Tirol GmbH
namens



Matthias Fleischer, Hoofd Onderzoek en Ontwikkeling

namens



Sven Zimmermann, Hoofd Kwaliteit

17. Technische gegevens

**RM 248.0 / RM 248.0 T,
RM 253.0 / RM 253.0 T:**

Verbrandingsmotor, 4-takt
type: verbrandingsmotor

Soort
snijvoorziening: Mesbalk

Veiligheidsvoorzieningen: Motorstop

Startinrichting: Trekkkoord

Wiel aandrijving achterwiel (RM 248.0 T/
RM 253.0 T) 1 versnelling
vooruit

Voorwiel afmetingen: 180 mm

Achterwiel afmetingen: 200 mm

Snijhoogte: 25-75 mm

Capaciteit
grasopvangbox: 55 l

RM 248.0 / RM 248.0 T:

Productiecode: 6350

Snijbreedte: 46 cm

L/B/H: 155/52/106 cm

RM 248.0 / RM 248.0 T:

Aandraaimoment
mesbout: 60-65 Nm

RM 248.0:

Motortype: STIHL EVC 200

Nominaal vermogen
bij nominaal
toerental: 2,1-2900
kW-omw/min

Cilinderinhoud: 139 ccm

Brandstoftank: 0,9 l

Toerental
snijvoorziening: 2900 omw/min

Hoogste
motortoerental: 2900 omw/min

Conform richtlijn
2000/14/EC:
Gegarandeerd
geluidsniveau $L_{WA,d}$ 96 dB(A)

Conform richtlijn
2006/42/EC:
geluidsdruk niveau op
werkplek L_{pA} 83 dB(A)
Onzekerheid K_{pA} 2 dB(A)

Aangegeven trillingsemissiewaarde
volgens EN 12096:
Gemeten waarde
 a_{hw} 4,00 m/sec^2
Onzekerheid K_{hw} 2,00 m/sec^2

Meting volgens
EN 20643
Gewicht: 26 kg

RM 248.0 T:

Motortype: B&S Series 550
EX OHV RS

Nominaal vermogen
bij nominaal
toerental: 2,1-2800
kW-omw/min

Cilinderinhoud: 140 ccm

RM 248.0 T:

Brandstoftank:	0,8 l
Toerental	
snijvoorziening:	2800 omw/min
Hoogste motortoerental:	2800 omw/min
Conform richtlijn 2000/14/EC:	
Gegarandeerd geluidsniveau L_{WAAd}	96 dB(A)
Conform richtlijn 2006/42/EC:	
geluidsdrukniveau op werkplek L_{pA}	82 dB(A)
Onzekerheid K_{pA}	2 dB(A)
Aangegeven trillingsemisiewaarde volgens EN 12096:	
Gemeten waarde a_{hw}	4,85 m/sec ²
Onzekerheid K_{hw}	2,43 m/sec ²
Meting volgens EN 20643	
Gewicht:	27 kg

RM 253.0 / RM 253.0 T:

Productiecode:	6371
Snijbreedte:	51 cm
L/B/H:	160/55/106 cm
Aandraaimoment mesbout:	60-65 Nm

RM 253.0:

Motortype:	B&S Series 625
Nominaal vermogen bij nominaal toerental:	2,2-2800 kW-omw/min
Cilinderinhoud:	150 ccm
Brandstoftank:	0,8 l
Toerental snijvoorziening:	2800 omw/min

RM 253.0:

Hoogste motortoerental:	2800 omw/min
Conform richtlijn 2000/14/EC:	
Gegarandeerd geluidsniveau L_{WAAd}	98 dB(A)
Conform richtlijn 2006/42/EC:	
geluidsdrukniveau op werkplek L_{pA}	85 dB(A)
Onzekerheid K_{pA}	2 dB(A)
Aangegeven trillingsemisiewaarde volgens EN 12096:	
Gemeten waarde a_{hw}	5,00 m/sec ²
Onzekerheid K_{hw}	2,50 m/sec ²
Meting volgens EN 20643	
Gewicht:	26 kg

RM 253.0 T:

Motortype:	B&S Series 625
Nominaal vermogen bij nominaal toerental:	2,2-2800 kW-omw/min
Cilinderinhoud:	150 ccm
Brandstoftank:	0,8 l
Toerental snijvoorziening:	2800 omw/min
Hoogste motortoerental:	2800 omw/min
Conform richtlijn 2000/14/EC:	
Gegarandeerd geluidsniveau L_{WAAd}	98 dB(A)
Conform richtlijn 2006/42/EC:	
geluidsdrukniveau op werkplek L_{pA}	85 dB(A)

RM 253.0 T:

Onzekerheid K_{pA}	2 dB(A)
Aangegeven trillingsemisiewaarde volgens EN 12096:	
Gemeten waarde a_{hw}	5,00 m/sec ²
Onzekerheid K_{hw}	2,50 m/sec ²
Meting volgens EN 20643	
Gewicht:	28 kg

17.1 REACH

REACH duidt op een EG-verordening inzake het registreren, analyseren en toestaan van chemicaliën.

Voor informatie over het voldoen aan de REACH-verordening (EG) nr. 1907/2006 gaat u naar www.stihl.com/reach

18. Defectopspring

✳️ Neem eventueel contact op met een vakhandelaar. STIHL beveelt de STIHL vakhandelaar aan.

📖 Zie gebruiksaanwijzing verbrandingsmotor.

Storing:

Verbrandingsmotor start niet

Mogelijke oorzaak:

- Motorstopbeugel niet bediend.
- Geen brandstof in de tank; brandstofleiding verstopt.
- Slechte, vervuilde of oude brandstof in de tank.
- Luchtfilter vuil.

- Bougiestekker is van bougie afgekoppeld; ontstekingskabel is niet goed op de stekker aangesloten.
- Bougie vol roet of beschadigd; verkeerde afstand elektroden.

Oplossing:

- Motorstopbeugel naar de duwstang duwen en vasthouden. (⇒ 10.1)
- Brandstof bijvullen; brandstofleidingen reinigen. ✘
- Alleen recente merkbrandstof, normale loodvrije benzine gebruiken; carburator reinigen. ✘
- Luchtfilter reinigen. ✘
- Bougiestekker aanbrengen; verbinding tussen ontstekingskabel en stekker controleren. ✘
- Bougie reinigen of vervangen; afstand elektroden instellen. ✘

Storing:

Slecht starten of verminderen van het vermogen van de verbrandingsmotor.

Mogelijke oorzaak:

- Behuizing van de grasmaaier verstopt.
- U maait met een te lage snijstand of de rijsnelheid is ten opzichte van de snijhoogte te hoog.
- Er zit water in de brandstoftank en carburator; de carburator is verstopt.
- Brandstoftank vuil.
- Luchtfilter vuil.
- Bougie vol roet.

Oplossing:

- Behuizing van de grasmaaier reinigen (bougiestekker lostrekken). (⇒ 11.2)
- Hogere snijstand instellen of rijsnelheid verlagen. (⇒ 7.7)
- Brandstoftank ledigen, brandstofleiding en carburator reinigen. ✘
- Brandstoftank reinigen. ✘
- Luchtfilter reinigen. ✘
- Bougie reinigen. ✘

Storing:

Verbrandingsmotor wordt zeer heet.

Mogelijke oorzaak:

- Te laag oliepeil in de verbrandingsmotor.
- Koelribben zijn vuil.

Oplossing:

- Motorolie verversen. (⇒ 7.8)
- Koelribben reinigen. (⇒ 11.2)

Storing:

Sterke trillingen tijdens gebruik.

Mogelijke oorzaak:

- Snijeenheid defect.
- Bevestiging van de verbrandingsmotor is los.

Oplossing:

- Maaimes, messenas en mesbevestiging (mesbout en borgring) controleren en zo nodig herstellen. ✘
- Bevestigingsbouten van de verbrandingsmotor aandraaien. ✘

Storing:

Onzuivere snede, gras wordt geel

Mogelijke oorzaak:

- Maaimes is bot of versleten

Oplossing:

- Slijp of vervang het maaimes (⇒ 11.5), (⇒ 11.5), ✘

19. Onderhoudsschema

19.1 Leveringsbevestiging

Model: _____

Serienummer:

Datum:



Volgende onderhoudsbeurt

Datum:

19.2 Servicebevestiging



Geef deze gebruiksaanwijzing bij onderhoudswerkzaamheden aan uw STIHL vakhandelaar. Hij geeft in de voorgedrukte velden aan welke servicewerkzaamheden er zijn uitgevoerd.

 Service uitgevoerd op

 Datum volgende servicebeurt

Gentile cliente,

congratulazioni per aver scelto STIHL. Progettiamo e fabbrichiamo prodotti della massima qualità secondo le esigenze della nostra clientela. I nostri prodotti risultano altamente affidabili anche in caso di sollecitazioni estreme.

STIHL offre la massima qualità anche nell'assistenza. I nostri rivenditori garantiscono consulenza e istruzioni competenti e un'assistenza tecnica completa.

La ringraziamo per la fiducia e le auguriamo buon lavoro con il Suo prodotto STIHL.

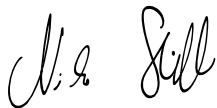

Dr. Nikolas Stihl

IMPORTANTE! LEGGERE PRIMA DELL'USO E CONSERVARE.

1. Indice

Avvertenze sulle istruzioni per l'uso	90
Informazioni generali	90
Introduzione alla lettura delle presenti istruzioni per l'uso	90
Descrizione dell'apparecchio	90
Per la vostra sicurezza	91
Informazioni generali	91
Fare rifornimento - Trattamento della benzina	92
Abbigliamento ed equipaggiamento	92
Trasporto dell'apparecchio	93
Prima dell'uso	93
Durante il lavoro	94
Manutenzione e riparazioni	95
Rimessaggio durante periodi di non utilizzo prolungati	97
Smaltimento	97
Descrizione dei simboli	97
Equipaggiamento fornito	98
Preparazione per la messa in servizio dell'apparecchio	98
Informazioni generali	98
Montaggio del manubrio	98
Aggancio e sgancio del cavo di avviamento	98
Chiusura della parte superiore del manubrio	98
Assemblaggio del cesto raccolta erba	99
Sgancio e aggancio del cesto di raccolta erba	99
Regolazione centralizzata altezza di taglio	99
Carburante e olio motore	99
Dispositivi per la sicurezza	100
Dispositivi di protezione	100
Staffa di arresto motore	100
Istruzioni di lavoro	100
Zona di lavoro dell'utente	100
Messa in servizio dell'apparecchio	100
Avviamento del motore a combustione	100
Spegnimento del motore a combustione	101
Staffa trazione (RM 248 T, RM 253 T)	101
Indicatore livello di riempimento	101
Svuotamento del cesto di raccolta erba	101
Manutenzione	101
Informazioni generali	101
Pulizia dell'apparecchio	101
Motore a combustione	102
Controllo del limite di usura della lama	102
Manutenzione lame di taglio	102
Rimessaggio (pausa invernale)	103
Trasporto	103
Trasporto	103
Minimizzare l'usura ed evitare danni	104
Tutela dell'ambiente	104
Ricambi standard	105
Dichiarazione di conformità EU	105
Tosaerba a benzina (STIHL RM)	105
Indirizzo amministrazione generale STIHL	105
Indirizzi società di distribuzione STIHL	105
Indirizzi importatori STIHL	106
Dati tecnici	106

REACH	107
Risoluzione guasti	108
Programma Assistenza Tecnica	109
Conferma di consegna	109
Conferma dell'esecuzione del servizio	109

2. Avvertenze sulle istruzioni per l'uso

2.1 Informazioni generali

Le presenti istruzioni per l'uso sono **istruzioni per l'uso originali** del produttore in conformità alla direttiva CE 2006/42/EC.

STIHL lavora continuamente per migliorare la propria gamma di prodotti. Ci riserviamo pertanto il diritto di apportare modifiche concernenti l'entità della fornitura in termini di tecnologia e equipaggiamenti.

Per questo motivo non può essere rivendicato alcun diritto sulla base delle indicazioni e figure contenute nel presente manuale.

Nelle presenti istruzioni per l'uso potrebbero essere descritti modelli che non sono disponibili in tutti i paesi.

Le presenti istruzioni per l'uso sono tutelate dal diritto d'autore. Tutti i diritti sono riservati, in particolare il diritto di duplicazione, traduzione ed elaborazione con sistemi elettronici.

2.2 Introduzione alla lettura delle presenti istruzioni per l'uso

Le immagini e i testi descrivono una determinata fase di lavoro.

Tutti i simboli applicati sull'apparecchio sono spiegati nelle presenti istruzioni per l'uso.

Direzione dello sguardo:

Direzione dello sguardo durante l'utilizzo "**sinistra**" e "**destra**" nelle istruzioni per l'uso:

l'utente si trova dietro l'apparecchio e guarda nel senso di marcia in avanti.

Indicazione capitolo:

Una freccia indica i relativi capitoli e sottocapitoli che contengono ulteriori chiarimenti. Il seguente esempio rimanda a un capitolo: (⇒ 4.)

Contrassegni dei paragrafi del testo:

Le istruzioni descritte possono essere contrassegnate come indicato negli esempi qui di seguito.

Operazioni che richiedono l'intervento dell'utente:

- Svitare la vite (1) con un cacciavite, azionare la leva (2) ...

Indicazioni generali:

- Uso del prodotto durante manifestazioni sportive o gare.

Testi con note aggiuntive:

Paragrafi del testo con informazioni aggiuntive sono contrassegnati da uno dei simboli qui di seguito descritti, in modo da evidenziarli nelle istruzioni per l'uso.



Pericolo!

Pericolo di infortunio e lesioni gravi a persone. È necessario adottare un determinato comportamento o evitare determinate azioni.



Attenzione!

Pericolo di lesioni a persone. Un determinato comportamento evita possibili lesioni.



Attenzione!

Leggere lesioni o danni a cose che possono essere evitati con un determinato comportamento.



Nota

Informazioni per un uso migliore dell'apparecchio e per evitare eventuali comandi errati.

Testi con riferimento ad immagini:

Le immagini che spiegano l'uso dell'apparecchio sono riportate all'inizio di queste istruzioni per l'uso.

Il simbolo della fotocamera consente di attribuire il testo delle istruzioni per l'uso alla corrispondente illustrazione nelle pagine con le immagini.



3. Descrizione dell'apparecchio



- 1 Parte superiore manubrio
- 2 Cavo di avviamento
- 3 Manopola
- 4 Parte inferiore manubrio
- 5 Ruota posteriore

- 6 Regolazione altezza di taglio
- 7 Scocca
- 8 Ruota anteriore
- 9 Cappuccio candela di accensione
- 10 Motore a combustione
- 11 Sportello deflettore
- 12 Cesto raccolta erba
- 13 Staffa trazione
- 14 Staffa di arresto motore

4. Per la vostra sicurezza

4.1 Informazioni generali



Durante il lavoro con l'apparecchio attenersi scrupolosamente alle presenti norme di prevenzione antinfortunistica.



Leggere con attenzione le Istruzioni per l'uso complete prima della prima messa in funzione e conservarle con cura per un uso successivo.

Attenersi alle indicazioni per l'uso e la manutenzione contenute nelle istruzioni per l'uso del motore a combustione fornite separatamente.

Queste misure cautelative sono indispensabili per garantire la sicurezza dell'utente; l'elenco non è tuttavia completo. Utilizzare l'apparecchio con la massima attenzione e senso di responsabilità e tener presente che l'utente o chi maneggia l'apparecchio è responsabile di eventuali incidenti ad altre persone o loro proprietà.

Familiarizzare con i componenti di comando e con l'uso dell'apparecchio.

L'apparecchio può essere utilizzato solo da persone che hanno letto le istruzioni per l'uso e sono in grado di maneggiare l'apparecchio. Prima della prima messa in funzione l'utente dovrebbe acquisire istruzioni pratiche e competenti. L'utente dovrebbe farsi spiegare dal venditore o da un esperto come usare l'apparecchio in modo sicuro.

In base a tali istruzioni l'utente, in particolare, dovrebbe essere consapevole che per lavorare con l'apparecchio sono necessarie un'estrema cura e concentrazione.

Anche quando l'apparecchio viene utilizzato in modo corretto, non è possibile escludere i rischi residui.



Pericolo di morte per soffocamento!

Non lasciare giocare i bambini con il materiale di imballaggio, in quanto sussiste il pericolo di soffocamento. Tenere assolutamente il materiale di imballaggio fuori dalla portata dei bambini.

Affidare o prestare l'apparecchio e tutti gli attrezzi accessori solo a persone che conoscono e sanno maneggiare correttamente questo modello. Le istruzioni per l'uso sono parte dell'apparecchio e devono essere sempre consegnate all'utente.

Utilizzare l'apparecchio solo se ci si trova in buone condizioni psicofisiche. Se non si è in buone condizioni di salute si dovrebbe chiedere al proprio medico se si è in grado di lavorare con l'apparecchio. Non usare l'apparecchio dopo aver consumato bevande alcoliche, farmaci o droghe che pregiudicano la prontezza di riflessi.

Assicurarsi che l'utente disponga di capacità fisiche, sensoriali e psichiche adeguate per utilizzare e maneggiare l'attrezzo. Se l'utente dispone di capacità fisiche, sensoriali o psichiche limitate, può lavorare esclusivamente sotto la supervisione o la guida di una persona responsabile.

Assicurarsi che l'utente sia maggiorenne oppure stia seguendo un corso di formazione sotto supervisione secondo le norme nazionali.

L'apparecchio è stato progettato per un uso privato.

Attenzione - Pericolo di incidenti!

Il tosaerba è destinato esclusivamente al taglio dell'erba. Non è consentito un uso diverso, che può essere pericoloso o può causare danni all'apparecchio.

A causa dei pericoli in cui potrebbe incorrere l'utente, non è permesso utilizzare il tosaerba per i seguenti lavori (elenco incompleto):

- per ripassare i bordi di cespugli, siepi e arbusti,
- per tagliare piante rampicanti,
- per tagliare erba o piante che crescono sul tetto della casa e nei portafiori sui balconi,
- per tritare e sminuzzare scarti della potatura di siepi e alberi,
- per pulire sentieri (aspirazione, soffiatura),
- per spianare sporgenze del terreno come p. es. tane di talpe,
- per trasportare l'erba tagliata, a meno che non sia nell'apposito cesto di raccolta erba.

Per motivi di sicurezza ogni modifica all'apparecchio, ad eccezione del montaggio di accessori approvati da STIHL, è vietata e fa decadere la validità della garanzia. Il rivenditore specializzato STIHL sarà lieto di fornire informazioni sugli accessori omologati.

In particolare è vietato apportare modifiche all'apparecchio volte ad accrescerne la potenza o il numero di giri del motore a combustione o del motore elettrico.

Con l'apparecchio non devono essere trasportate persone, in particolare bambini, animali o oggetti.

Prestare particolare attenzione in caso di utilizzo in giardini pubblici, parchi, campi sportivi, lungo strade e in agricoltura e selvicoltura.



Attenzione! Pericoli per la salute dovuti all'esposizione alle vibrazioni!

Un'esposizione eccessiva alle vibrazioni può essere causa di disturbi circolatori e danni al sistema nervoso, in particolare per persone affette da problemi circolatori. Rivolgersi a un medico in caso di sintomi che potrebbero essere stati originati da un'esposizione eccessiva alle vibrazioni. Questi sintomi vengono percepiti essenzialmente alle dita, alle mani o ai polsi e sono, ad esempio, (elenco non completo):

- perdita della sensibilità tattile,
- dolori,
- insufficienza muscolare,
- colorazione alterata della pelle,
- fastidioso formicolio.

Durante il funzionamento, tenere il manubrio in modo saldo con entrambe le mani nella posizione prevista, senza irrigidirsi.

Pianificare i tempi di lavoro in modo da evitare elevate sollecitazioni per un periodo di tempo prolungato.

4.2 Fare rifornimento - Trattamento della benzina



Pericolo di morte!

La benzina è velenosa e altamente infiammabile.

Conservare la benzina solo negli appositi contenitori (taniche). Riposizionare sempre correttamente e serrare i tappi del serbatoio. Per motivi di sicurezza sostituire sempre il tappo del serbatoio nel caso fosse danneggiato.

Non utilizzare bottiglie per bevande o altri contenitori simili per smaltire o immagazzinare prodotti d'esercizio come per es. carburante. Qualcuno, in particolare bambini, potrebbe essere indotto a berne il contenuto.



Tenere la benzina lontano da scintille, fiamme vive, fiamme costanti, fonti di calore e altre fonti infiammabili. Non fumare!

Riempire il serbatoio solo all'aperto e non fumare durante il riempimento.

Prima di riempire il serbatoio spegnere il motore a combustione e lasciarlo raffreddare.

La benzina deve essere versata nel serbatoio prima di avviare il motore. Mentre il motore a combustione è in funzione o quando la macchina è calda, non è consentito aprire il tappo del serbatoio o rabboccare con benzina.

Non riempire il serbatoio carburante!

Per consentire l'espansione del carburante, non caricare mai il carburante oltre il bordo inferiore del bocchettone di rifornimento.

Attenersi alle indicazioni aggiuntive delle Istruzioni per l'uso del motore a combustione.

Nel caso in cui fosse fuoriuscita della benzina, avviare il motore a combustione solo dopo aver pulito la superficie imbrattata. Accendere l'apparecchio solo quando i vapori di benzina si sono completamente volatilizzati (asciugare).

Asportare subito eventuale carburante versato.

Cambiare d'abito nel caso in cui ci si fosse sporcati di benzina.

Non riporre mai l'apparecchio con benzina nel serbatoio all'interno di un edificio. I vapori di benzina che si formerebbero potrebbero venire a contatto con una fiamma viva o scintille e incendiarsi.

Se fosse necessario svuotare il serbatoio, effettuare l'operazione all'aperto.



4.3 Abbigliamento ed equipaggiamento



Durante il lavoro portare sempre calzature robuste con soles antiscivolo. Non lavorare mai a piedi nudi o, per esempio, con sandali.



Durante l'esecuzione di lavori di manutenzione e riparazione ed anche durante il trasporto dell'apparecchio indossare

sempre guanti da lavoro e legare e raccogliere i capelli in un foulard o in un cappello.



Per affilare la lama indossare sempre occhiali di protezione!

Mettere in funzione l'apparecchio solo se si indossano pantaloni lunghi e indumenti aderenti al corpo.

Non indossare mai indumenti larghi che potrebbero impigliarsi in parti in movimento (leva di comando) e nemmeno gioielli, cravatte o sciarpe.



Durante il lavoro vi è rumore. Il rumore può danneggiare l'udito. Indossare protezioni per l'udito.

4.4 Trasporto dell'apparecchio

Per evitare di ferirsi con parti affilate e surriscaldare dell'apparecchio indossare sempre guanti da lavoro.

Non trasportare l'apparecchio se il motore a combustione è in funzione. Prima del trasporto spegnere il motore a combustione, attendere l'arresto delle lame e staccare il cappuccio candela di accensione.

Trasportare l'apparecchio solo con il motore a combustione freddo e con il serbatoio del carburante vuoto.

Utilizzare dispositivi di caricamento adeguati (rampe di carico, dispositivi di sollevamento).

Durante il trasporto bloccare l'apparecchio e le parti dell'apparecchio (p. es. il cesto di raccolta erba) sul pianale di carico con elementi di fissaggio (cinghie, corde, ecc.) di dimensioni sufficienti.

Durante il sollevamento e il trasporto evitare il contatto con la lama.

Attenersi in particolare alle indicazioni riportate nel capitolo "Trasporto". In tale capitolo è riportato come sollevare o ancorare l'apparecchio. (⇒ 12.)

Durante il trasporto dell'apparecchio osservare le norme di legge locali, in particolare, le disposizioni in materia di sicurezza del carico e trasporto di oggetti su piani di carico.

4.5 Prima dell'uso

Accertarsi che l'apparecchio sia utilizzato solo da persone che hanno letto le istruzioni per l'uso.

Prima della messa in funzione dell'apparecchio controllare la tenuta stagna del sistema di alimentazione carburante, verificando in particolare le parti a vista come per es. il serbatoio, il tappo del serbatoio e le connessioni dei tubi flessibili. Non avviare il motore a combustione in caso di perdite o danneggiamento – **Pericolo di incendio!** Prima della messa in servizio far riparare l'apparecchio da un rivenditore specializzato.

Attenersi alle norme locali relative agli orari consentiti per l'uso degli apparecchi da giardino con motore a combustione.

Controllare sempre tutto il terreno su cui verrà impiegato l'apparecchio e rimuovere pietre, bastoni, fili metallici, ossa o altri corpi estranei che potrebbero essere aspirati ed espulsi dall'apparecchio. L'erba alta occulta facilmente eventuali ostacoli (p.es. ceppi, radici).

Contrassegnare pertanto prima di eseguire il lavoro con l'apparecchio tutti i corpi estranei (ostacoli) sulla superficie del prato che non possono essere rimossi.

Prima dell'utilizzo dell'apparecchio sostituire tutti componenti danneggiati, usurati e difettosi. Sostituire le etichette di avvertenza e di pericolo illeggibili o danneggiate applicate sull'apparecchio. Il rivenditore specializzato STIHL sarà lieto di fornire etichette sostitutive e ogni altro ricambio necessario.

Usare l'apparecchio solo se è in perfetto stato di funzionamento. Prima di ogni messa in funzione controllare

- Se l'apparecchio è stato assemblato in base alle istruzioni riportate nel manuale.
- Se l'attrezzo di taglio e l'intera unità di taglio (lama di taglio, elementi di fissaggio, scocca apparato di taglio) sono in perfetto stato. In particolare controllare il montaggio saldo e sicuro in sede, la presenza di eventuali danni (tacche o fessurazioni) e l'eventuale usura.(⇒ 11.4)
- Se il tappo del serbatoio è avvitato correttamente.
- Se il serbatoio e i condotti del carburante nonché il coperchio del serbatoio sono in perfette condizioni.
- Se i dispositivi di sicurezza (ad es. staffa di arresto motore, sportello-deflettore, scocca, manubrio, griglia di protezione) sono in perfetto stato e funzionano correttamente.
- Se il cesto di raccolta erba presenta danni e se è perfettamente montato. Non è consentito usare un cesto di raccolta erba danneggiato.

- Se il tappo di chiusura olio è avvitato correttamente.

Se necessario, eseguire tutti i lavori richiesti o rivolgersi a un rivenditore specializzato. STIHL consiglia di rivolgersi a un rivenditore specializzato STIHL.

4.6 Durante il lavoro



Non falciare mai l'erba se nella zona di pericolo si trovano persone, soprattutto bambini, o animali.

I dispositivi di inserimento e di sicurezza montati sull'apparecchio non vanno staccati né ponticellati. In particolare, non fissare mai la staffa di arresto motore alla stegola (ad es. legandola).



Attenzione - Pericolo di lesioni!

Non avvicinare mai mani o piedi a parti in movimento. Non toccare mai la lama in movimento. Mantenere sempre una certa distanza dall'apertura di scarico.

Mantenere sempre la distanza di sicurezza determinata dal manubrio. Il manubrio deve essere sempre montato correttamente e non può essere modificato. Non mettere mai in funzione l'apparecchio con il manubrio chiuso.

Non attaccare mai oggetti al manubrio (p. es. indumenti da lavoro).

Lavorare solo alla luce del giorno o con una buona illuminazione.

Non utilizzare l'apparecchio in caso di pioggia, temporali e, in particolare, in caso di pericolo di fulmini!

Se il suolo è umido aumenta il pericolo di infortuni a causa della ridotta stabilità. Muoversi con particolare cautela per evitare di scivolare. Se possibile, evitare di utilizzare l'apparecchio su un terreno umido.

Gas di scarico:



Pericolo di morte per avvelenamento!

In caso di nausea, mal di testa, disturbi alla vista (p. es. il campo visivo si restringe), disturbi all'udito, vertigini, diminuzione delle capacità di concentrazione, interrompere immediatamente il lavoro. Tali sintomi possono essere inoltre causati anche da una concentrazione troppo elevata dei gas di scarico.



Non appena si avvia il motore a combustione, l'apparecchio produce gas di scarico velenosi. I gas di scarico contengono monossido di carbonio, un gas nocivo incolore ed inodore, ed altre sostanze nocive. Non mettere mai in funzione il motore a combustione in locali chiusi oppure scarsamente ventilati.

Avviamento:

Avviare l'apparecchio con cautela. Osservare le istruzioni fornite nel capitolo "Messa in servizio dell'apparecchio" (⇒ 10.). Avviare l'apparecchio secondo le istruzioni riduce il pericolo di lesioni.

Pericolo di lesioni!

Se il cavo di avviamento salta rapidamente indietro, la mano e il braccio vengono trascinati verso il motore a combustione, nella fase di rilascio del cavo avviamento. Il contraccolpo può causare fratture alle ossa, schiacciamenti e slogature.

Assicurarsi sempre che, all'avviamento, la distanza tra i piedi e l'attrezzo di taglio sia adeguata.

Durante l'avviamento non ribaltare l'apparecchio.

Durante l'avviamento non è consentito azionare la staffa della trazione.

Non avviare il motore a combustione se il canale di scarico non è coperto con lo sportello deflettore o con il cesto di raccolta erba.

Lavoro su terreni in pendenza:

Lavorare sui terreni in pendenza sempre in direzione trasversale, mai in direzione longitudinale.

Se l'utente perdesse il controllo quando taglia l'erba in direzione longitudinale, potrebbe anche essere investito dall'apparecchio che sta tagliando l'erba.

Prestare particolare attenzione quando si cambia la direzione di marcia sul pendio.

Fare sempre attenzione ad assumere una posizione stabile sui pendii ed evitare di lavorare su pendii troppo ripidi.

Per motivi di sicurezza non è consentito usare l'apparecchio su pendii con una pendenza superiore a 25° (46,6%).

Pericolo di lesioni!

25° di inclinazione del pendio corrispondono a una pendenza verticale di 46,6 cm su 100 cm di lunghezza orizzontale.

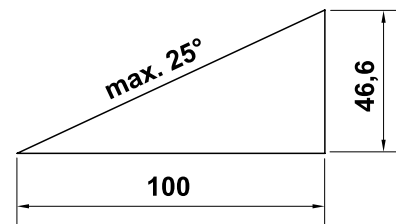

Al fine di garantire una lubrificazione sufficiente del motore a combustione, durante l'utilizzo dell'apparecchio su terreni in pendenza, attenersi scrupolosamente alle istruzioni per l'uso del motore a combustione in dotazione.

Durante lo svolgimento del lavoro:

Pericolo di lesioni!

Non avvicinare mai mani o piedi sopra, sotto o su parti in movimento.



Non cercare di ispezionare la lama se il tosaerba è in funzione. Non aprire mai lo sportello-deflettore, né rimuovere mai il cesto di raccolta erba quando la lama di taglio è in funzione. Una lama in movimento può causare lesioni.

Condurre l'apparecchio solo a passo d'uomo e durante il taglio dell'erba mai ad andatura veloce. Conducendo l'apparecchio ad andatura veloce aumenta il pericolo di lesioni, nel caso in cui si dovesse inciampare, scivolare, ecc.

Fare particolare attenzione quando si gira l'apparecchio o lo si tira verso di sé.

Pericolo di inciampare!

Utilizzare l'apparecchio con particolare prudenza quando si lavora in prossimità di pendii, bordi di terreni, fossati e argini. In particolare, assicurarsi di mantenere una distanza adeguata da tali punti pericolosi.

Eventuali oggetti (impianti di irrigazione, paletti, valvole per l'acqua, fondamenta, cavi elettrici, ecc.) presenti sul tappeto erboso devono essere aggirati. Non passare mai sopra questi oggetti estranei.



Tener presente che l'attrezzo di taglio continuerà a funzionare per alcuni secondi prima di arrestarsi completamente.

Spegnere il motore a combustione, lasciare arrestare gli utensili da lavoro e scollegare il cappuccio candela di accensione,

- quando si smette di lavorare o si lascia incustodito l'apparecchio,
- prima di rabboccare il serbatoio. Eseguire il rifornimento di carburante solo con il motore a combustione raffreddato.

Pericolo d'incendio!

- prima di eliminare inceppamenti o intasamenti nel canale di scarico,
- prima di sollevare e spostare l'apparecchio,
- prima di trasportare l'apparecchio,
- prima di eseguire lavori sulla lama di taglio,
- prima di controllare, pulire o eseguire altri lavori sull'apparecchio (ad es. chiusura del manubrio),
- se si colpisse un corpo estraneo o nel caso in cui il tosaerba iniziasse a vibrare in modo particolarmente anomalo. In questi casi, controllare se l'apparecchio, in particolare, l'unità di taglio (lama, albero lama, vite di fissaggio lama) sono danneggiati ed eseguire le riparazioni necessarie prima di riprendere a lavorare con l'apparecchio.



Pericolo di lesioni!

Un'eccessiva vibrazione dell'apparecchio in genere è indice di un guasto.

In particolare, non è consentito azionare il tosaerba se l'albero motore è curvato o danneggiato oppure se una lama di taglio è curvata o danneggiata. Qualora non si abbiano le conoscenze adeguate, far eseguire le riparazioni necessarie a personale qualificato. STIHL consiglia di rivolgersi a un rivenditore specializzato STIHL.

Spegnere il motore a combustione,

- se si spinge l'apparecchio da e su un terreno erboso da lavorare,
- prima di spingere l'apparecchio su di un terreno non erboso,
- prima di aprire lo sportello deflettore o rimuovere il cesto di raccolta erba,
- se l'apparecchio deve essere piegato per il trasporto,
- prima di regolare l'altezza di taglio.

4.7 Manutenzione e riparazioni

Prima dell'inizio dei lavori di pulizia, registrazione, riparazione e manutenzione:

- posizionare l'apparecchio su un terreno piano e sicuro,
- spegnere il motore a combustione e lasciarlo raffreddare e
- scollegare il cappuccio candela di accensione.



Attenzione - Pericolo di lesioni!

Tenere lontano il cappuccio della candela di accensione dalla candela di accensione, in quanto una scintilla di accensione accidentale può causare incendi o scosse elettriche.

Un contatto accidentale della candela di accensione con il cappuccio candela di accensione può causare l'avviamento indesiderato del motore a combustione.



Pericolo di lesioni causato dalla lama!

Tirando il cavo di avviamento l'utensile da lavoro inizia a ruotare. Assicurarsi sempre che la distanza dalla lama di taglio sia sufficientemente adeguata, in particolare la distanza dei piedi e delle gambe quando si tira il cavo di avviamento.

In particolare, prima di eseguire dei lavori in prossimità del motore a combustione, del collettore di scarico e del silenziatore far raffreddare l'apparecchio. Le temperature potrebbero raggiungere gli 80°C ed oltre. **Pericolo di ustioni!**

Il contatto diretto con l'olio motore può essere pericoloso, inoltre l'olio motore non deve essere versato.

STIHL consiglia di fare eseguire il rifornimento dell'olio motore oppure un cambio dell'olio motore da un rivenditore specializzato STIHL.

Pulizia:

Dopo lo svolgimento dei lavori, è necessario pulire con cura l'intero apparecchio. (⇒ 11.2)

Eliminare con un'asticella di legno i resti d'erba attaccati. Pulire il lato inferiore del tosaerba con spazzola e acqua.

Prima di disporre l'apparecchio in posizione di pulizia, svuotare il serbatoio carburante (p. es. facendo girare il motore al minimo finché non si esaurisce il carburante).

Non utilizzare mai apparecchi di pulitura ad alta pressione e non pulire l'apparecchio sotto acqua corrente (p. es. con una canna per innaffiare). Non usare detergenti aggressivi.

Detergenti di questo tipo potrebbero danneggiare le parti in plastica e metallo pregiudicando la sicurezza di funzionamento dell'apparecchio STIHL.

Per prevenire il rischio di incendio tenere sgombra la zona intorno alle aperture aria di raffreddamento, alle alette di raffreddamento e allo scarico da p. es. erba, paglia, muschio, foglie o perdite di olio.

Lavori di manutenzione:

Eseguire solo i lavori di manutenzione descritti nelle presenti istruzioni per l'uso; far eseguire ogni altro intervento da un rivenditore specializzato.

Se non si dispone delle conoscenze e degli attrezzi necessari, rivolgersi **sempre** a un rivenditore specializzato. STIHL raccomanda di far eseguire lavori di manutenzione e riparazione solo da un rivenditore specializzato STIHL. Ai rivenditori specializzati STIHL vengono offerti corsi di formazione e ricevono informazioni tecniche aggiornate regolarmente.

Utilizzare solo utensili, accessori e attrezzi accessori, omologati da STIHL per questo apparecchio o parti tecniche dello stesso tipo. In caso contrario non è possibile escludere l'eventualità di incidenti con

danni a persone o danni all'apparecchio. Per eventuali domande rivolgersi a un rivenditore specializzato.

Gli attrezzi, gli accessori e le parti di ricambio originali STIHL hanno caratteristiche ottimali per l'utilizzo sull'apparecchio e sono concepiti espressamente per soddisfare le esigenze dell'utente. Le parti di ricambio originali STIHL sono riconoscibili dal relativo codice STIHL per parti di ricambio, dalla scritta STIHL e eventualmente dal contrassegno STIHL per parti di ricambio. Su parti piccole potrebbe esserci unicamente il contrassegno.

Per motivi di sicurezza verificare regolarmente che tutti i componenti di apporto del carburante (linea e rubinetto carburante, serbatoio carburante, tappo serbatoio, raccordi, ecc.) non siano danneggiati e che non vi siano perdite in nessun punto. Se necessario, provvedere alla loro sostituzione da parte di un rivenditore specializzato (STIHL consiglia di rivolgersi a un rivenditore STIHL).

Mantenere pulite e leggibili le etichette adesive di avvertimento ed informazione. Etichette adesive danneggiate o perse devono essere sostituite con un'etichetta originale nuova ottenibile presso il proprio rivenditore STIHL. Se si sostituisce un componente con un particolare nuovo, verificare che sul particolare nuovo sia stata applicata la stessa etichetta adesiva.

Eseguire i lavori sul dispositivo di taglio solo con estrema attenzione e indossando guanti da lavoro.

Mantenere ben serrati tutti i dadi, i perni e le viti, in particolare la vite di fissaggio della lama, in modo da garantire un funzionamento sicuro dell'apparecchio.

Controllare regolarmente se l'intero apparecchio e il cesto di raccolta erba, in particolare prima del rimessaggio (p. es. prima della pausa invernale), presentano danni o usura. Per motivi di sicurezza, sostituire immediatamente le parti usurate o danneggiate in modo da garantire sempre un funzionamento sicuro dell'apparecchio.

Non modificare mai la registrazione base del motore a combustione e non ruotarlo eccessivamente.

Nel caso in cui, durante lo svolgimento di lavori di manutenzione, si smontassero componenti o dispositivi di protezione, è necessario montarli nuovamente al termine dei lavori, attenendosi alle istruzioni prescritte.

4.8 Rimessaggio durante periodi di non utilizzo prolungati

Lasciar raffreddare il motore a combustione prima di riporre l'apparecchio in un locale chiuso.

Conservare l'apparecchio con il serbatoio vuoto e le scorte di carburante in un locale ben areato e che possa essere chiuso dall'esterno.

Assicurarsi che l'apparecchio non possa essere usato da persone non autorizzate (p. es. da bambini).

Se fosse necessario svuotare il serbatoio, p. es. per il rimessaggio durante la pausa invernale, eseguire lo svuotamento del serbatoio carburante solo all'aperto (p. es. facendo girare il motore al minimo finché non si esaurisce il carburante).

Pulire a fondo l'apparecchio prima del rimessaggio (p. es. per la pausa invernale).

Conservare l'apparecchio solo con il cappuccio candela di accensione scollegato.

Custodire l'apparecchio solo in perfetto stato.

Lasciar raffreddare completamente il motore prima di coprirlo.

4.9 Smaltimento

Prodotti di scarto quali olio esausto o carburante, lubrificanti usati, filtri, batterie o altre parti soggette ad usura di questo tipo possono causare danni a persone, animali e all'ambiente e devono essere pertanto smaltiti in modo adeguato.

Rivolgersi a un centro di riciclaggio o al proprio rivenditore per ottenere le corrette modalità di smaltimento di tali prodotti di scarto. STIHL consiglia di rivolgersi a un rivenditore specializzato STIHL.

Assicurarsi che l'apparecchio, al termine della sua durata operativa, venga consegnato a centri di smaltimento specializzati. Rendere l'apparecchio inutilizzabile prima di consegnarlo per lo smaltimento. Per evitare incidenti, rimuovere in particolare il cavo dell'accensione, svuotare il serbatoio e scaricare l'olio motore.

Pericolo di lesioni causato dalla lama!
Non lasciare mai un tosaerba incustodito anche se non viene più utilizzato. Assicurarsi che l'apparecchio, e in particolare la lama, siano conservati fuori dalla portata dei bambini.

5. Descrizione dei simboli



Attenzione!

Prima della messa in funzione leggere le istruzioni per l'uso.



Pericolo di lesioni!

Tenere lontano persone estranee dalla zona di pericolo.

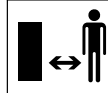

Pericolo di lesioni!

Prima di iniziare dei lavori sull'attrezzo di taglio e lavori di manutenzione e di pulizia scollegare il cappuccio candela di accensione.

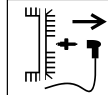

Pericolo di lesioni!

Tenere mani e piedi lontano dalle lame!



Dopo il disinserimento, il dispositivo di taglio continua a girare ancora per pochi secondi (freno del motore a combustione/freno lama).

RM 248 T, RM 253 T:



Inserire la trazione.



Avviare il motore a combustione.



Spegnere il motore a combustione.

6. Equipaggiamento fornito



Pos.	Descrizione	Pz.
A	Corpo apparecchio	1
B	Parte superiore cesto di raccolta erba	1
C	Parte inferiore cesto di raccolta erba	1
D	Manopola	2
E	Vite	2
F	Guida cavo	1
	Istruzioni per l'uso	1
	Istruzioni per l'uso del motore a combustione	1

7. Preparazione per la messa in servizio dell'apparecchio

7.1 Informazioni generali



Pericolo di lesioni

Osservare in particolare le indicazioni riportate al capitolo "Per la vostra sicurezza". (⇒ 4.)

- Per l'esecuzione di tutti i lavori descritti posizionare l'apparecchio su di un fondo orizzontale, piano e stabile.

7.2 Montaggio del manubrio



Pericolo di schiacciamento!

Ruotando le due manopole (D), con una mano tenere ferma la parte superiore del manubrio (1) nel punto più alto.

- Inserire la vite (E) attraverso la guida del cavo (F).
- Agganciare la guida del cavo (F) sul cavo dell'arresto automatico motore (2).
- **RM 248 T, RM 253 T:** Agganciare la guida del cavo (F) anche sul cavo della trazione (3).
- Mantenere ferma la parte superiore del manubrio (1) come indicato in figura, esternamente sulle parti inferiori del manubrio (4).
- Inserire la vite (E) – a sinistra con la guida del cavo (F), a destra senza la guida del cavo – dall'interno attraverso gli alesaggi e serrare con le manopole (D).

7.3 Aggancio e sgancio del cavo di avviamento



Aggancio:

- Scollegare il cappuccio candela di accensione dal motore a combustione.
- Premere la staffa di arresto motore (1) verso il manubrio e mantenerla ferma.
- Estrarre lentamente il cavo di avviamento (2) e agganciarlo nella guida del cavo (3).

- Rilasciare lentamente il cavo di avviamento (2) e la staffa di arresto motore (1).

- Collegare il cappuccio candela di accensione.

Sgancio:

- Scollegare il cappuccio candela di accensione dal motore a combustione.
- Premere la staffa di arresto motore (1) verso il manubrio e mantenerla ferma.
- Estrarre lentamente il cavo di avviamento (2) e sganciarlo dalla guida del cavo (3).
- Riportare lentamente all'indietro il cavo di avviamento (2) e rilasciare la staffa di arresto motore (1).
- Collegare il cappuccio candela di accensione.

7.4 Chiusura della parte superiore del manubrio



Per un trasporto e rimessaggio a ingombro minimo è possibile chiudere la parte superiore del manubrio (1).



Pericolo di lesioni!

Prima della chiusura spegnere il motore a combustione e scollegare il cappuccio candela di accensione. La parte superiore del manubrio (1) non deve essere caricata con peso aggiuntivo (p.e. attaccando indumenti di lavoro sulla parte superiore del manubrio).

Pericolo di impigliarsi!

Allentando le due manopole (3) la parte superiore del manubrio (1) può chiudersi automaticamente. Pertanto, mantenere ferma la parte superiore del manubrio (1) nel punto più alto, prima di allentare le due manopole (3).

- Sganciare il cavo di avviamento. (⇒ 7.3)
- Allentare la manopola (3) su entrambi i lati (ruotare in senso antiorario).
- Ribaltare lentamente la parte superiore del manubrio (1) in avanti.

7.5 Assemblaggio del cesto raccolta erba



- Posizionare la parte superiore del cesto di raccolta erba (B) sulla parte inferiore del cesto di raccolta erba (C).
- Controllare il corretto posizionamento in sede:
Le linguette (1) devono essere perfettamente sulle aperture (2). Tutte le linguette (1) e i naselli di guida (3) devono essere all'interno. La parte superiore del cesto di raccolta erba (B) deve avvolgere completamente la parte inferiore del cesto di raccolta erba (C) dall'esterno.

- Partendo dalla parte centrale posteriore, con una leggera pressione premere le linguette dall'esterno nelle aperture (2) situate nella parte inferiore del cesto di raccolta erba.

7.6 Sgancio e aggancio del cesto di raccolta erba



Pericolo di lesioni!

Prima dell'aggancio e dello sgancio del cesto di raccolta erba, è necessario spegnere il motore a combustione.

Aggancio:

- Aprire e tenere aperto lo sportello deflettore (1).
- Agganciare il cesto di raccolta erba (2) con i naselli di fissaggio (3) nell'alloggiamento (4) sul retro dell'apparecchio. Assicurarsi che lo sportello (5) sia chiuso correttamente.
- Rilasciare lo sportello deflettore (1).

Sgancio:

- Aprire e tenere aperto lo sportello deflettore (1).
- Sollevare il cesto di raccolta erba (2) e rimuoverlo dalla parte posteriore.
- Chiudere lentamente lo sportello deflettore (1).

7.7 Regolazione centralizzata altezza di taglio



Pericolo di lesioni!

Prima di regolare l'altezza di taglio spegnere il motore a combustione.

È possibile impostare 7 altezze di taglio diverse comprese tra 25 mm e 75 mm.

Livello di taglio 1:
Altezza di taglio minima

Livello di taglio 7:
Altezza di taglio massima

- Spingere con una mano la leva di regolazione altezza di taglio (1) verso la ruota posteriore (2) e mantenerla in posizione.
- Disporre la leva di regolazione altezza di taglio (1) nella posizione desiderata.
- Rilasciare lentamente la leva di regolazione altezza di taglio (1) e farla scattare in posizione.

7.8 Carburante e olio motore



Pericolo di lesioni!

Attenersi in particolare alle avvertenze riportate nel capitolo "Per la vostra sicurezza". (⇒ 4.)



Fare attenzione a non danneggiare l'apparecchio.

Prima della prima messa in funzione, rifornire con olio motore (vedere le istruzioni per l'uso del motore a combustione). Per il rifornimento dell'olio motore, STIHL consiglia di usare un apposito attrezzo di rifornimento (ad esempio un imbuto). L'attrezzo di rifornimento non è compreso nella fornitura dell'apparecchio.

Olio motore:

Per il tipo di olio motore da utilizzare e la capacità serbatoio olio vedere le istruzioni per l'uso del motore a combustione. Controllare regolarmente il livello di



riempimento (vedere le istruzioni per l'uso del motore a combustione).

Fare attenzione a non far abbassare e a non superare il livello dell'olio corretto.

Carburante:

Suggerimento:

Carburanti di marca, di recente produzione.

Le istruzioni riguardanti la qualità del carburante (numero di ottani) sono disponibili nelle istruzioni per l'uso del motore a combustione.

– Benzina senza piombo

Per il rifornimento dovrebbe essere usato un imbuto (non compreso nella fornitura).



8. Dispositivi per la sicurezza

L'apparecchio è dotato di diversi dispositivi di sicurezza al fine di garantirne un utilizzo sicuro e di evitare un uso inappropriato.



Pericolo di lesioni!

Non mettere in funzione l'apparecchio se uno dei dispositivi per la sicurezza è difettoso. Rivolgersi a un rivenditore specializzato. STIHL consiglia di rivolgersi a un rivenditore specializzato STIHL.

8.1 Dispositivi di protezione

Il tosaerba è dotato di dispositivi di protezione che evitano un contatto accidentale con la lama di taglio e con l'erba tagliata espulsa.

Tali dispositivi sono la scocca, lo sportello deflettore, il cesto di raccolta erba e il manubrio montato correttamente.

8.2 Staffa di arresto motore

Il tosaerba è dotato di un dispositivo per l'arresto automatico del motore.

Durante il funzionamento, rilasciando la staffa di arresto motore, il motore a combustione si spegne.

Il motore a combustione e la lama si arrestano entro 3 secondi.



Pericolo di lesioni!

Se il tempo di persistenza della lama fosse superiore, non usare più l'apparecchio e portarlo da un rivenditore specializzato.

Misurazione del tempo di persistenza

Dopo l'avviamento del motore a combustione la lama gira e si avverte il rumore di un vortice. Il tempo di persistenza corrisponde alla durata del rumore del vortice dopo lo spegnimento del motore a combustione e può essere misurato con un cronometro.

9. Istruzioni di lavoro

È possibile ottenere un prato bello e folto:

- Se si taglia ad una velocità bassa.
- Se si taglia frequentemente l'erba e la si mantiene corta.
- Se in caso di clima caldo e secco non si taglia l'erba eccessivamente corta; in caso contrario, il prato viene bruciato dai raggi del sole, perdendo così la sua bellezza.
- Se si utilizzano sempre lame affilate; provvedere pertanto ad una affilatura periodica delle lame (presso un rivenditore specializzato).

- Se si modifica regolarmente la direzione di taglio.

9.1 Zona di lavoro dell'utente



- Per motivi di sicurezza, al momento dell'accensione e con il motore a combustione in funzione l'utente deve trovarsi sempre nella zona di lavoro dietro al manubrio. Mantenere sempre la distanza di sicurezza prevista dal manubrio.
- Il tosaerba può essere usato esclusivamente da una sola persona. Eventuali terze persone devono mantenersi lontano dalla zona di pericolo. (⇒ 4.)

10. Messa in servizio dell'apparecchio

10.1 Avviamento del motore a combustione



Fare attenzione a non danneggiare l'apparecchio.

Non avviare il motore a combustione nell'erba alta o all'altezza di taglio minima. In caso contrario, potrebbe verificarsi un avviamento difficoltoso. Grazie all'impostazione della velocità fissa, dopo l'avviamento il motore a combustione funziona sempre a un regime di lavoro ottimale.

- Premere la staffa di arresto motore (1) verso il manubrio e mantenerla ferma.

- Estrarre lentamente il cavo di avviamento (2) fino al punto di resistenza alla compressione. Tirarlo quindi con forza e velocemente per tutta la lunghezza del braccio. Riportare indietro lentamente il cavo di avviamento (2) al fine di consentirne il graduale riavvolgimento. Ripetere l'operazione fino all'avvio del motore a combustione.

10.2 Spegnimento del motore a combustione



Per spegnere il motore a combustione rilasciare la staffa di arresto motore (1).

Il motore a combustione e la lama si arrestano dopo un breve tempo di arresto.

10.3 Staffa trazione (RM 248 T, RM 253 T)



Inserimento della trazione:

- Avviare il motore a combustione. (⇒ 10.1)
- Tirare la staffa trazione (1) verso il manubrio e mantenerla ferma. La trazione si inserisce e il tosaerba inizia a spostarsi in avanti.

Disinserimento trazione:

- Rilasciare la staffa trazione (1). La trazione si disinserisce e il tosaerba rimane fermo. Il motore a combustione continua a funzionare.

10.4 Indicatore livello di riempimento



La corrente d'aria generata dalla lama innalza l'indicatore livello di riempimento (1). Se il cesto raccolta erba è pieno, la corrente d'aria viene bloccata. Se la corrente d'aria è troppo bassa, l'indicatore livello di riempimento (1) torna in posizione di riposo. Significa che è necessario svuotare il cesto raccolta erba.

Il funzionamento illimitato dell'indicatore livello di riempimento è garantito solo con corrente d'aria ottimale. Gli agenti esterni, come erba bagnata, folta o troppo alta, livelli di taglio troppo bassi, sporcizia o lato possono influire sulla corrente d'aria e sul funzionamento dell'indicatore livello di riempimento.

A Il cesto raccolta erba viene riempito

B Il cesto raccolta erba è pieno

- Svuotare il cesto raccolta erba pieno (⇒ 10.5).

10.5 Svuotamento del cesto di raccolta erba



Pericolo di lesioni!

Prima della rimozione del cesto di raccolta erba, per motivi di sicurezza è necessario spegnere il motore a combustione.

- Sganciare il cesto raccolta erba. (⇒ 7.6)
- Tenere fermo il cesto di raccolta erba sull'impugnatura di bloccaggio (1) e sull'impugnatura (2) e svuotare l'erba tagliata.

- Assicurarsi che lo sportello (3) sia chiuso correttamente. Agganciare il cesto di raccolta erba. (⇒ 7.6)

11. Manutenzione

11.1 Informazioni generali



Pericolo di lesioni!

Osservare in particolare le indicazioni riportate al capitolo "Per la vostra sicurezza". (⇒ 4.)

Manutenzione annuale da parte del rivenditore specializzato:

il tosaerba dovrebbe essere sottoposto a controllo da parte di un rivenditore specializzato almeno una volta all'anno. STIHL consiglia di rivolgersi a un rivenditore specializzato STIHL.

11.2 Pulizia dell'apparecchio



Intervallo di manutenzione:

Dopo ogni impiego



Pericolo di lesioni!

Spegnere il motore a combustione e scollegare il cappuccio candela di accensione.

Prima di disporre l'apparecchio in posizione di pulizia, svuotare il serbatoio carburante (fare girare il motore al minimo finché non si esaurisce il carburante).

Posizione di pulizia:

- Selezionare il livello di taglio 1. (⇒ 7.7)
- Staccare la parte superiore del manubrio (1) allentando le due manopole (2).

- Aprire e tenere aperto lo sportello deflettore.
- Disporre l'apparecchio in posizione di pulizia finché non raggiunge automaticamente la posizione di pulizia prescritta.

11.3 Motore a combustione

Intervallo di manutenzione:

Vedere le istruzioni per l'uso del motore a combustione.

Indicazioni generali:

Attenersi alle indicazioni relative all'uso e alla manutenzione contenute nelle istruzioni per l'uso del motore a combustione incluse.

Per una lunga durata operativa è particolarmente importante che il livello dell'olio sia sempre adeguato e che il cambio del filtro dell'olio e dell'aria avvengano a scadenza regolare.

Gli intervalli raccomandati per il cambio dell'olio e le informazioni sull'olio motore nonché le capacità serbatoio olio sono disponibili nelle istruzioni per l'uso del motore a combustione.

Le alette di raffreddamento devono sempre essere mantenute pulite in modo da garantire un raffreddamento adeguato del motore a combustione.

11.4 Controllo del limite di usura della lama



Pericolo di lesioni!

Attenersi alle indicazioni riportate nel capitolo "Per la vostra sicurezza". (⇒ 4.)

Intervallo di manutenzione:

Prima di ogni impiego.



Pericolo di lesioni!

Una lama usurata può rompersi causando gravi lesioni. Pertanto attenersi sempre alle istruzioni per la manutenzione delle lame. A seconda del luogo e della durata d'uso, l'usura della lama può variare notevolmente. Se si utilizza l'apparecchio su un fondo sabbioso o in condizioni particolarmente secche, la lama è sottoposta a un maggiore sforzo e quindi a un'usura decisamente superiore.

Procedura di controllo:

Prima di eseguire il controllo pulire accuratamente la lama (1).

- Disporre l'apparecchio in posizione di pulizia. (⇒ 11.2)

Spessore della lama di taglio:

Lo spessore della lama (A) deve essere indicato in ogni punto della lama stessa. I punti più importanti sono evidenziati in figura. (Controllo mediante calibro).

A = 2 mm

Limite di usura dei taglienti:

Durante l'affilatura, non asportare oltre la distanza (B) dei taglienti. Per eseguire un controllo dell'usura disporre un righello (2) sul bordo anteriore della lama (3).

B = 5 mm

11.5 Manutenzione lame di taglio



Pericolo di lesioni!

Attenersi alle indicazioni riportate nel capitolo "Per la vostra sicurezza". (⇒ 4.)

Si consiglia di far eseguire l'affilatura della lama di taglio da un rivenditore specializzato.

Smontaggio della lama:

Per lo smontaggio utilizzare un ceppo in legno (1) (ca. 60 x 60 mm) al fine di poter esercitare una pressione contraria sulla lama (2).

- Allentare e svitare la vite di fissaggio lama (3). Rimuovere la vite di fissaggio lama (3), il disco (4) e la lama di taglio (2).

Affilatura della lama:



Pericolo di lesioni!

Durante l'affilatura indossare sempre occhiali di protezione e guanti da lavoro.

- Raffreddare la lama durante l'affilatura, per es. con acqua. Non deve assumere una colorazione bluastra, altrimenti la qualità di taglio peggiorerebbe.
- Affilare la lama in modo uniforme per evitare vibrazioni dovute a squilibrio.
- Attenersi scrupolosamente all'angolo di taglio di **30°**.
- Attenersi ai limiti di usura prescritti in caso di affilatura.



Pericolo di lesioni!

La lama deve essere sostituita qualora si rilevassero tacche o crepe oppure se si raggiungesse un limite di usura prescritto (⇒ 11.4).

Montaggio della lama:

Per il montaggio utilizzare un ceppo di legno (1) al fine di poter esercitare una pressione contraria sulla lama di taglio (2).



Le linguette sul lato inferiore della lama di taglio impediscono un montaggio errato.

- Applicare sulla vite di fissaggio lama (3) della **Loctite 243**.
- Collocare la lama di taglio (2), con i bordi piegati verso lato, rivolta verso l'alto sulla boccola della lama (5).
- Collocare la rondella di sicurezza (4) e serrarla con la vite di fissaggio lama (3) a **60 - 65 Nm**.



Pericolo di lesioni!

Attenersi scrupolosamente alla coppia di serraggio prescritta per la vite di fissaggio lama.

Ad ogni montaggio della lama la rondella di sicurezza (4) deve essere sostituita.

Ad ogni sostituzione della lama la vite di fissaggio lama (3) deve essere sostituita.

11.6 Rimessaggio (pausa invernale)

Se l'apparecchio dovesse rimanere fermo per molto tempo (pausa invernale), attenersi ai seguenti punti:

- Pulire accuratamente tutte le parti esterne dell'apparecchio.
- Lubrificare o ingrassare bene tutte le parti mobili.
- Svuotare il serbatoio del carburante e il carburatore (per es. fare girare il motore al minimo finché non si esaurisce il carburante).

- Svitare la candela di accensione (vedere le istruzioni per l'uso del motore a combustione) e versare circa 3 cm³ di olio motore attraverso l'apertura della candela di accensione nel motore a combustione. Far girare alcune volte il motore a combustione senza candela di accensione (tirare il cavo di avviamento).



Pericolo d'incendio!

Tenere lontano il cappuccio candela di accensione dal foro della candela di accensione in quanto sussiste il pericolo d'incendio.

- Avvitare nuovamente la candela di accensione (vedere le istruzioni per l'uso del motore a combustione).
- Eseguire un cambio dell'olio (vedere le istruzioni per l'uso del motore a combustione).
- Conservare l'apparecchio in un locale asciutto, chiuso e con poca polvere. Assicurarsi che l'apparecchio sia conservato fuori dalla portata dei bambini.

12. Trasporto

12.1 Trasporto



Pericolo di lesioni!

Prima del trasporto leggere attentamente il capitolo "Per la vostra sicurezza". (⇒ 4.)

Trasportare l'apparecchio solo con l'aiuto di un'altra persona. In questo caso, indossare sempre appositi indumenti di protezione (scarpe di sicurezza, guanti da lavoro robusti).

Prima di sollevare o trasportare scollegare il cappuccio candela di accensione.

Sollevamento o trasporto dell'apparecchio:

- Sollevare o trasportare l'apparecchio esclusivamente afferrandolo sul punto di presa (1) e sulla parte superiore del manubrio (2) oppure, con la parte superiore del manubrio chiusa, afferrandolo sulle due parti inferiori del manubrio (3) (vedere la figura **A**).

Trasporto dell'apparecchio:



Pericolo di lesioni!

Ancorare l'apparecchio solo quando appoggia saldamente su tutte e quattro le ruote. In tale posizione, la lama di taglio non si muove liberamente e non possono verificarsi fuoriuscite di olio motore oppure carburante (vedere la figura **B**).

Durante il trasporto su un pianale di carico (rimorchio, auto, ecc.), al fine di impedirne lo spostamento fissare l'apparecchio con degli attrezzi di fissaggio di corrette dimensioni. Fissare le corde o cinghie sui seguenti punti dell'apparecchio:

- Ruota anteriore, ruota posteriore
- Parti inferiori del manubrio

13. Minimizzare l'usura ed evitare danni

Indicazioni importanti sulla manutenzione e sulla cura del gruppo di prodotti

Tosaerba a benzina (STIHL RM)

La Società STIHL declina ogni responsabilità per danni a cose e persone causati dall'inosservanza delle indicazioni contenute nelle presenti istruzioni per l'uso, in particolare per quanto concerne la sicurezza, il funzionamento e la manutenzione dell'apparecchio, oppure dall'utilizzo di componenti e pezzi di ricambio non autorizzati dal costruttore.

Si prega di osservare attentamente le seguenti informazioni, importanti per la prevenzione di eventuali danni o di un'usura eccessiva del proprio apparecchio STIHL:

1. Parti soggette ad usura

Alcune parti dell'apparecchio STIHL sono soggette a normale usura, anche in caso di uso conforme alle istruzioni, e vanno pertanto sostituite per tempo a seconda del tipo e della durata d'impiego.

Si tratta per esempio di:

- Lama
- Cesto raccolta erba

- Cinghia trapezoidale (RM 248 T, RM 253 T)

2. Rispetto delle indicazioni contenute nelle presenti istruzioni per l'uso

L'uso, la manutenzione e il rimessaggio degli apparecchi STIHL devono essere effettuati con cura, così come descritto nelle presenti istruzioni per l'uso. L'utente è direttamente responsabile di tutti i danni derivanti dall'inosservanza delle istruzioni per l'uso, della sicurezza e della manutenzione.

Ciò vale in modo particolare per:

- Modifiche al prodotto non autorizzate da STIHL.
- Impiego di carburanti e lubrificanti non autorizzati da STIHL (per lubrificanti, benzina e olio motore vedere le indicazioni del costruttore del motore a combustione).
- Utilizzo di utensili ed accessori non autorizzati o inadatti all'apparecchio oppure di scarsa qualità.
- Uso improprio del prodotto.
- Impiego del prodotto per manifestazioni o gare sportive.
- Danni indiretti derivanti dall'uso del prodotto con componenti difettosi.

3. Lavori di manutenzione

Tutti i lavori elencati nel paragrafo "Manutenzione" vanno eseguiti periodicamente.

Nel caso in cui l'utente non fosse in grado di effettuare questi lavori di manutenzione, dovrà rivolgersi ad un rivenditore specializzato.

STIHL raccomanda di far eseguire lavori di manutenzione e riparazione solo da un rivenditore specializzato STIHL.

Ai rivenditori specializzati STIHL vengono offerti corsi di formazione e ricevono informazioni tecniche aggiornate regolarmente.

Se non si effettuano tali lavori, potrebbero insorgere danni di cui l'utente è il diretto responsabile.

Questi comprendono anche:

- Danni derivanti da corrosione o da un rimessaggio inadeguato.
- Danni all'apparecchio derivanti dall'uso di ricambi di scarsa qualità.
- Danni al motore a seguito di manutenzione non eseguita per tempo o eseguita in modo incompleto oppure danni derivanti da lavori di manutenzione o riparazione non eseguiti in officine di rivenditori specializzati.

14. Tutela dell'ambiente



L'erba tagliata non va eliminata nella spazzatura, ma trasformata in compost.

Gli imballaggi, l'apparecchio e gli accessori vengono prodotti con materiali riciclabili e come tali vanno smaltiti.

Lo smaltimento differenziato ed ecologico dei residui di materiali favorisce il riciclaggio di sostanze preziose. Per questo motivo l'apparecchio, al termine del suo ciclo di vita, deve essere consegnato insieme ad utensili ed apparecchi dello stesso tipo presso un centro di raccolta per lo smaltimento. Per lo smaltimento osservare in particolare le indicazioni riportate al capitolo "Smaltimento" (⇒ 4.9).

Rivolgersi a un centro di riciclaggio o al proprio rivenditore per conoscere le corrette modalità di smaltimento di tali prodotti di scarto.

15. Ricambi standard

Lama RM 248, RM 248 T

6350 702 0103

Lama RM 253, RM 253 T

6371 702 0102

Vite di fissaggio lama

9008 319 9028

Rondella di sicurezza

0000 702 6600



Gli elementi di fissaggio della lama (ad es. la vite di fissaggio lama) devono essere sostituiti in caso di sostituzione o montaggio della lama. I ricambi sono disponibili presso un rivenditore specializzato STIHL.

16. Dichiarazione di conformità EU

16.1 Tosaerba a benzina (STIHL RM)

STIHL Tirol GmbH
Hans Peter Stihl-Straße 5
6336 Langkampfen
Austria

dichiara sotto la propria esclusiva responsabilità che la macchina

Tosaerba a spinta con motore a combustione (STIHL RM)

Marchio di fabbrica: STIHL
Modello: RM 248.0
RM 248.0 T
N. di serie: 6350

Modello: RM 253.0
RM 253.0 T
N. di serie: 6371

è conforme alle seguenti direttive CE:
2011/65/EU, 2000/14/EC, 2014/30/EU,
2006/42/EC

Il prodotto è stato progettato in conformità alle seguenti norme:
EN ISO 5395-1, EN ISO 5395-2, EN 14982

Per lo sviluppo e la produzione dei prodotti si applicano le versioni delle norme vigenti alla data di produzione.

Procedimento di valutazione della conformità applicato:
Allegato VIII (2000/14/EC)

Nome e indirizzo degli uffici interessati menzionati:

TÜV Rheinland LGA Products GmbH
Tillystraße 2
D-90431 Nürnberg

Redazione e conservazione della documentazione tecnica:
Sven Zimmermann
STIHL Tirol GmbH

L'anno costruttivo e il numero della macchina sono indicati sulla targhetta dati prestazioni dell'apparecchio.

Rumorosità misurata:
RM 248.0: 95,2 dB(A)
RM 248.0 T: 95,2 dB(A)
RM 253.0: 97,0 dB(A)
RM 253.0 T: 97,0 dB(A)

Rumorosità garantita:
RM 248.0: 96 dB(A)
RM 248.0 T: 96 dB(A)
RM 253.0: 98 dB(A)
RM 253.0 T: 98 dB(A)

Langkampfen,
2020-01-02 (AAAA-MM-GG)

STIHL Tirol GmbH

p. c.

Matthias Fleischer, Direttore Ricerca e Sviluppo

p. c.

Sven Zimmermann, Direttore Qualità

16.2 Indirizzo amministrazione generale STIHL

ANDREAS STIHL AG & Co. KG
Postfach 1771
D-71301 Waiblingen

16.3 Indirizzi società di distribuzione STIHL

GERMANIA

STIHL Vertriebszentrale AG & Co. KG
Robert-Bosch-Straße 13
64807 Dieburg
Telefono: +49 6071 3055358

AUSTRIA

STIHL Ges.m.b.H.
Fachmarktstraße 7
2334 Vösendorf
Telefono: +43 1 86596370

SVIZZERA

STIHL Vertriebs AG
Isenrietstraße 4
8617 Mönchaltorf
Telefono: +41 44 9493030

REPUBBLICA CECA

Andreas STIHL, spol. s r.o.
Chrlická 753
664 42 Modřice

16.4 Indirizzi importatori STIHL

BOSNIA ERZEGOVINA

UNIKOMERC d. o. o.
Bišće polje bb
88000 Mostar
Telefono: +387 36 352560
Fax: +387 36 350536

CROAZIA

UNIKOMERC - UVOZ d.o.o.
Sjedište:
Amruševa 10, 10000 Zagreb
Prodaja:
Ulica Kneza Ljudevita Posavskog 56,
10410 Velika Gorica
Telefono: +385 1 6370010
Fax: +385 1 6221569

TURCHIA

SADAL TARIM MAKİNALARI DIŞ
TİCARET A.Ş.
Alsancak Sokak, No:10 I-6 Özel Parsel
34956 Tuzla, İstanbul
Telefono: +90 216 394 00 40
Fax: +90 216 394 00 44

17. Dati tecnici

RM 248.0 / RM 248.0 T, RM 253.0 / RM 253.0 T:

Tipo di motore a combustione:	Motore a combustione a 4 tempi
Tipo di dispositivo di taglio:	Barra lame
Dispositivo di sicurezza:	Arresto automatico motore
Dispositivo di avviamento:	Avviamento a strappo
Trazione sulle ruote posteriori (RM 248.0 T/ RM 253.0 T)	1 marcia avanti
Dimensioni ruote anteriori:	180 mm
Dimensioni ruote posteriori:	200 mm
Altezza di taglio:	25-75 mm
Capacità di riempimento cesto di raccolta erba:	55 l

RM 248.0 / RM 248.0 T:

N. di serie:	6350
Larghezza di taglio:	46 cm
Lunghezza/Larghezza/Altezza:	155/52/106 cm
Coppia di serraggio vite di fissaggio della lama:	60-65 Nm

RM 248.0:

Modello motore:	STIHL EVC 200
Potenza nominale a numero di giri nominale:	2,1-2900 kW-giri/min
Cilindrata:	139 ccm
Serbatoio carburante:	0,9 l
Numero di giri dispositivo di taglio:	2900 giri/min
Numero di giri motore:	2900 giri/min
Secondo direttiva 2000/14/EC:	
Rumorosità garantita L_{WA}	96 dB(A)
Conforme alla direttiva 2006/42/EC:	
Livello di pressione acustica sul posto di lavoro L_{pA}	83 dB(A)
Fattore di incertezza K_{pA}	2 dB(A)
Parametro prescritto di vibrazioni meccaniche conforme a EN 12096:	
Valore misurato a_{hw}	4,00 m/sec ²
Fattore di incertezza K_{hw}	2,00 m/sec ²
Misurazione conforme a EN 20643	
Peso:	26 kg
RM 248.0 T:	
Modello motore:	B&S Series 550 EX OHV RS
Potenza nominale a numero di giri nominale:	2,1-2800 kW-giri/min
Cilindrata:	140 ccm

RM 248.0 T:

Serbatoio carburante:	0,8 l
Numero di giri dispositivo di taglio:	2800 giri/min
Numero di giri motore:	2800 giri/min
Secondo direttiva 2000/14/EC:	
Rumorosità garantita L_{WAAd}	96 dB(A)
Conforme alla direttiva 2006/42/EC:	
Livello di pressione acustica sul posto di lavoro L_{pA}	82 dB(A)
Fattore di incertezza K_{pA}	2 dB(A)
Parametro prescritto di vibrazioni meccaniche conforme a EN 12096:	
Valore misurato a_{hw}	4,85 m/sec ²
Fattore di incertezza K_{hw}	2,43 m/sec ²
Misurazione conforme a EN 20643	
Peso:	27 kg

RM 253.0 / RM 253.0 T:

N. di serie:	6371
Larghezza di taglio:	51 cm
Lunghezza/Larghezza/Altezza:	160/55/106 cm
Coppia di serraggio vite di fissaggio della lama:	60-65 Nm

RM 253.0:

Modello motore:	B&S Series 625
-----------------	----------------

RM 253.0:

Potenza nominale a numero di giri nominale:	2,2-2800 kW-giri/min
Cilindrata:	150 ccm
Serbatoio carburante:	0,8 l
Numero di giri dispositivo di taglio:	2800 giri/min
Numero di giri motore:	2800 giri/min
Secondo direttiva 2000/14/EC:	
Rumorosità garantita L_{WAAd}	98 dB(A)
Conforme alla direttiva 2006/42/EC:	
Livello di pressione acustica sul posto di lavoro L_{pA}	85 dB(A)
Fattore di incertezza K_{pA}	2 dB(A)
Parametro prescritto di vibrazioni meccaniche conforme a EN 12096:	
Valore misurato a_{hw}	5,00 m/sec ²
Fattore di incertezza K_{hw}	2,50 m/sec ²
Misurazione conforme a EN 20643	
Peso:	26 kg

RM 253.0 T:

Modello motore:	B&S Series 625
Potenza nominale a numero di giri nominale:	2,2-2800 kW-giri/min
Cilindrata:	150 ccm
Serbatoio carburante:	0,8 l

RM 253.0 T:

Numero di giri dispositivo di taglio:	2800 giri/min
Numero di giri motore:	2800 giri/min
Secondo direttiva 2000/14/EC:	
Rumorosità garantita L_{WAAd}	98 dB(A)
Conforme alla direttiva 2006/42/EC:	
Livello di pressione acustica sul posto di lavoro L_{pA}	85 dB(A)
Fattore di incertezza K_{pA}	2 dB(A)
Parametro prescritto di vibrazioni meccaniche conforme a EN 12096:	
Valore misurato a_{hw}	5,00 m/sec ²
Fattore di incertezza K_{hw}	2,50 m/sec ²
Misurazione conforme a EN 20643	
Peso:	28 kg

17.1 REACH

REACH indica un regolamento CE per la registrazione, valutazione e autorizzazione delle sostanze chimiche.

Ulteriori informazioni sul rispetto delle norme del regolamento REACH (CE) n. 1907/2006 sono riportate all'indirizzo www.stihl.com/reach.

18. Risoluzione guasti

✂ rivolgersi eventualmente ad un rivenditore specializzato STIHL.

📖 Vedere le istruzioni per l'uso del motore a combustione.

Guasto:

Il motore a combustione non parte

Causa possibile:

- Staffa di arresto motore non azionata.
- Serbatoio carburante vuoto; condotto carburante intasato.
- Carburante nel serbatoio vecchio, sporco o di cattiva qualità.
- Filtro aria sporco.
- Cappuccio candela di accensione scollegato dalla candela di accensione; cavo di accensione fissato in modo errato sul cappuccio.
- Candela di accensione imbrattata o danneggiata; distanza elettrodi errata.

Rimedio:

- Premere la staffa di arresto motore verso il manubrio e mantenerla ferma. (⇒ 10.1)
- Rabboccare il carburante; pulire il condotto carburante. ✂
- Usare sempre benzina senza piombo di marca e di recente produzione; pulire il carburatore. ✂
- Pulire il filtro aria. ✂
- Collegare il cappuccio candela di accensione; controllare il collegamento tra il cavo accensione e il cappuccio. ✂
- Pulire la candela di accensione oppure sostituirla; registrare la distanza degli elettrodi. ✂

Guasto:

Avviamento difficoltoso o potenza ridotta del motore a combustione.

Possibile causa:

- Scocca del tosaerba intasata.
- Taglio dell'erba ad una profondità di lavoro troppo bassa o ad una velocità di spostamento dell'apparecchio in rapporto all'altezza di taglio troppo elevata.
- Acqua nel serbatoio carburante e nel carburatore; carburatore intasato.
- Serbatoio carburante sporco.
- Filtro aria sporco.
- Candela di accensione imbrattata.

Rimedio:

- Pulire la scocca del tosaerba (scollegare il cappuccio della candela di accensione). (⇒ 11.2)
- Selezionare un livello di taglio superiore o ridurre la velocità di spostamento dell'apparecchio. (⇒ 7.7)
- Svuotare il serbatoio carburante, pulire il condotto carburante e il carburatore. ✂
- Pulire il serbatoio carburante. ✂
- Pulire il filtro aria. ✂
- Pulire la candela di accensione. ✂

Guasto:

Il motore a combustione diventa molto caldo.

Possibile causa:

- Livello dell'olio nel motore a combustione troppo basso.
- Alette di raffreddamento sporche.

Rimedio:

- Cambiare l'olio motore. (⇒ 7.8)
- Pulire le alette di raffreddamento. (⇒ 11.2)

Guasto:

Forti vibrazioni durante il funzionamento.

Possibile causa:

- Unità o apparato di taglio difettosi.
- Fissaggio del motore a combustione allentato.

Rimedio:

- Controllare la lama di taglio, l'albero lama e il fissaggio lama (vite di fissaggio lama e rondella di sicurezza) e se necessario, riparare. ✂
- Serrare le viti del fissaggio del motore a combustione. ✂

Guasto:

Taglio imperfetto: il prato ingiallisce

Possibile causa:

- Lama non affilata o usurata

Rimedio:

- Affilare la lama oppure sostituirla (⇒ 11.5), (⇒ 11.5), ✂

19. Programma Assistenza Tecnica

19.1 Conferma di consegna

Modello: _____

Codice di serie:

--	--	--	--	--	--	--	--	--

Data: _ _ _ _ _ _ _ _ _

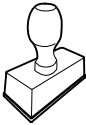

Prossima revisione

Data: _ _ _ _ _ _ _ _ _

19.2 Conferma dell'esecuzione del servizio



In caso di lavori di manutenzione,
consegnare le presenti istruzioni per l'uso
al rivenditore autorizzato STIHL.

Il rivenditore conferma, negli appositi
campi prestampati, l'esecuzione dei lavori
di servizio.

 Servizio eseguito il

 Data del prossimo Servizio

Distinguido cliente:

Nos alegramos de que se haya decidido por STIHL. Desarrollamos y confeccionamos nuestros productos en primera calidad y con arreglo a las necesidades de nuestros clientes. De esta manera conseguimos elaborar productos altamente fiables incluso en condiciones de esfuerzo extremas.

STIHL también presta un Servicio Postventa de primera calidad. Nuestros comercios especializados garantizan un asesoramiento e instrucciones competentes, así como un amplio asesoramiento técnico.

Le agradecemos su confianza y le deseamos que disfrute de su producto STIHL.



Dr. Nikolas Stihl

IMPORTANTE: LEER ANTES DE USAR Y GUARDAR.

1. Índice

Acerca de este manual de instrucciones	112	Poner el equipo en servicio	122
Información general	112	Arrancar el motor de combustión	122
Instrucciones para leer el manual	112	Apagar el motor de combustión	123
Descripción del equipo	112	Palanca de tracción a las ruedas (RM 248 T, RM 253 T)	123
Para su seguridad	113	Indicador de nivel de llenado	123
Información general	113	Vaciar el recogedor de hierba	123
Repostaje: manipulación de gasolina	114	Mantenimiento	123
Ropa y equipamiento de trabajo	114	Información general	123
Transporte del equipo	115	Limpiar el equipo	123
Antes del trabajo	115	Motor de combustión	124
Durante el trabajo	116	Comprobar el límite de desgaste de la cuchilla	124
Mantenimiento y reparaciones	117	Mantenimiento de la cuchilla	124
Almacenamiento durante largos periodos de inactividad	119	Conservación (parada invernal)	125
Eliminación	119	Transporte	125
Descripción de los símbolos	119	Transporte	125
Contenido del suministro	120	Reducir el desgaste y prevenir daños	126
Preparar el equipo para el servicio	120	Protección del medio ambiente	126
Información general	120	Piezas de recambio habituales	127
Montar el manillar	120	Declaración de conformidad de la UE	127
Enganchar y desenganchar el cable de arranque	120	Cortacésped de gasolina (STIHL RM)	127
Abatir la parte superior del manillar	120	Datos técnicos	128
Ensamblar el recogedor de hierba	121	REACH	129
Retirar y enganchar el recogedor de hierba	121	Localización de anomalías	129
Ajuste central de la altura de corte	121	Plan de mantenimiento	130
Combustible y aceite de motor	121	Confirmación de entrega	130
Dispositivos de seguridad	122	Confirmación de servicio técnico	130
Dispositivos de protección	122		
Palanca de parada del motor	122		
Indicaciones para el trabajo	122		

2. Acerca de este manual de instrucciones

2.1 Información general

Este manual de instrucciones es un **Manual original** del fabricante, en conformidad con la directiva 2006/42/EC.

STIHL desarrolla continuamente su gama de productos, por lo que nos reservamos el derecho de modificar los componentes suministrados en cuanto a forma, técnica y equipamiento.

Por consiguiente, las indicaciones e ilustraciones contenidas en este manual no constituyen compromiso contractual alguno.

Es posible que en este manual de instrucciones se describan modelos que no están disponibles en todos los países.

Este manual de instrucciones está protegido por derechos de autor. Quedan reservados todos los derechos, sobre todo el derecho a la reproducción, traducción y a la elaboración con sistemas electrónicos.

2.2 Instrucciones para leer el manual

Las imágenes y los textos describen determinados pasos para el manejo del equipo.

Todos los símbolos que se encuentran en el equipo se explican en este manual de instrucciones.

Perspectiva:

Perspectiva "izquierda" y "derecha" del manual durante la utilización: con el usuario situado detrás del equipo y mirando en la dirección de desplazamiento hacia delante.

Referencias a capítulos:

Se hace referencia a los capítulos y subcapítulos correspondientes que contienen más información con una flecha. El siguiente ejemplo muestra una referencia a un capítulo: (⇒ 4.)

Identificación de párrafos de texto:

Las instrucciones descritas pueden identificarse como en los siguientes ejemplos.

Pasos de manejo del equipo que requieren la intervención del usuario:

- Afloje el tornillo (1) con un destornillador, accione la palanca (2) ...

Enumeraciones generales:

- Utilización del producto en eventos deportivos o en campeonatos

Texto con significado adicional:

Los fragmentos de texto con un significado adicional tienen asignados uno de los símbolos descritos a continuación para destacarlos en el manual de instrucciones.



¡Peligro!

Riesgo de accidente y de sufrir lesiones personales graves. Es necesario evitar hacer algo o atenerse a un comportamiento determinado.



¡Advertencia!

Peligro de lesiones personales. Es necesario atenerse a un comportamiento determinado para evitar sufrir lesiones personales.



¡Atención!

Es posible evitar daños materiales o lesiones leves comportándose de una manera determinada.



Nota

Información relativa al uso óptimo del equipo evitando posibles manejos erróneos.

Texto con relación a las ilustraciones:

Al inicio del manual de instrucciones se encuentran las ilustraciones explicativas del uso del equipo.

El símbolo de la cámara sirve para vincular las ilustraciones de las diferentes páginas con el texto correspondiente del manual.



3. Descripción del equipo



- 1 Parte superior del manillar
- 2 Cable de arranque
- 3 Empuñadura giratoria
- 4 Parte inferior del manillar
- 5 Rueda trasera

- 6 Ajuste de altura de corte
- 7 Carcasa
- 8 Rueda delantera
- 9 Pipa de bujía
- 10 Motor de combustión
- 11 Deflector
- 12 Recogedor de hierba
- 13 Palanca de tracción a las ruedas
- 14 Palanca de parada del motor

4. Para su seguridad

4.1 Información general



Al trabajar con el equipo, el cumplimiento de estas prescripciones preventivas de accidentes es imprescindible.



Antes de la primera puesta en servicio lea atentamente el manual de instrucciones completo. Conserve cuidadosamente el manual de instrucciones para su uso posterior.

Tenga en cuenta las indicaciones de utilización y mantenimiento, que puede consultar en el manual de instrucciones suministrado separadamente para el motor de combustión.

Estas medidas de precaución son una garantía para su seguridad. No obstante, esta enumeración no es concluyente. Utilice el equipo siempre con sentido común y de forma responsable y tenga en cuenta que el usuario es el responsable en caso de accidentes que afecten a terceras personas o a sus propiedades.

Familiarícese con los elementos de mando y con el uso apropiado del equipo.

El equipo solo debe ser utilizado por personas que hayan leído el manual de instrucciones y estén familiarizadas con la manipulación del equipo. Antes de la primera puesta en servicio, el usuario debe preocuparse de recibir indicaciones técnicas y prácticas por personas especializadas. El vendedor u otro experto debe aclarar al usuario cómo debe utilizarse el equipo.

En esta instrucción, se debería poner en conocimiento del usuario que para trabajar con el equipo son necesarias atención y una concentración máxima.

Aun cuando utilice este equipo conforme a las normas, siempre persisten algunos riesgos.



¡Peligro de muerte por asfixia!
Peligro de asfixia para los niños al jugar con el material de embalaje. Mantener el material de embalaje fuera del alcance de los niños.

El equipo y todos sus componentes sólo pueden entregarse o prestarse a personas que estén familiarizadas con este modelo y su manejo. El manual de instrucciones es parte del equipo y debe entregarse siempre junto con el equipo.

Sólo utilice el equipo descansado y en perfecto estado físico y psíquico. Si padece algún trastorno de salud, debería consultar con su médico para ver si puede trabajar con el equipo. No se deberá trabajar con el equipo después de tomar alcohol, drogas o medicamentos que afecten a la capacidad de reacción.

Hay que cerciorarse de que el usuario esté capacitado en sentido corporal, sensorial y mental para manejar el equipo y trabajar con él. Si el usuario está capacitado para ello solo de forma limitada, podrá trabajar

únicamente bajo supervisión o tras haber sido instruido por una persona responsable.

Hay que cerciorarse de que el usuario sea mayor de edad o esté recibiendo una formación profesional bajo supervisión, conforme a las disposiciones nacionales.

El equipo está concebido para un uso privado.

Atención: ¡peligro de accidente!

El cortacésped está concebido únicamente para cortar el césped. No está autorizado ningún otro uso, el cual puede ser peligroso y causar daños al equipo.

Para evitar que el usuario ponga en peligro su integridad física, el cortacésped no puede ser usado para los siguientes trabajos (esta relación es orientativa):

- para recortar matorrales, setos y arbustos,
- para cortar plantas trepadoras,
- para el cuidado del césped en terrazas y balcones,
- para triturar y desmenuzar restos de poda de árboles y setos,
- para la limpieza de caminos (aspiración, soplado),
- para nivelar elevaciones del terreno, como por ejemplo, toperas.
- para transportar los restos de material cortado, excepto en el recogedor de hierba previsto.

Por motivos de seguridad se prohíbe toda modificación en el equipo (excepto el montaje correcto de accesorios autorizados por STIHL), lo cual conduciría a la pérdida de los derechos de garantía.

Su distribuidor especializado STIHL le ofrecerá más información sobre accesorios autorizados.

De manera particular, está prohibido realizar cualquier tipo de modificación en el equipo con el fin de aumentar la potencia o el régimen del motor eléctrico o de combustión.

No está permitido transportar objetos, animales o personas, especialmente niños, con el equipo.

Debe tenerse un especial cuidado al utilizar el equipo en zonas públicas, parques, instalaciones deportivas, vías públicas y en explotaciones agrícolas y forestales.



¡Atención! ¡Peligro para la salud por vibraciones! Una carga excesiva por vibraciones puede provocar daños en el

sistema nervioso o circulatorio, especialmente en personas con problemas circulatorios. Consulte a un médico si aparecieran síntomas que pudieran deberse a cargas por vibraciones.

Esos síntomas, que se producen principalmente en dedos, manos o muñecas, son por ejemplo (relación orientativa):

- insensibilidad,
- dolores,
- debilidad muscular,
- decoloraciones de la piel,
- hormigueo desagradable.

Durante el funcionamiento, sujetar el manillar con firmeza, pero sin tensión, con ambas manos por los lugares previstos.

Programar el tiempo de trabajo de modo que se eviten cargas elevadas en un periodo de tiempo grande.

4.2 Repostaje: manipulación de gasolina



¡Peligro de muerte!

La gasolina es tóxica y altamente inflamable.

Los combustibles sólo deben almacenarse en los recipientes (bidones) previstos y homologados para ello. Los tapones de los depósitos deben enroscarse y apretarse siempre de manera correcta. Los dispositivos de cierre defectuosos deben ser sustituidos por motivos de seguridad.

Nunca utilice botellas de bebidas ni recipientes similares para eliminar o almacenar materiales necesarios para la producción, como p. ej., combustible. Alguien podría ser inducido a beber de dichos recipientes, especialmente niños.



Mantenga alejada la gasolina de chispas, llamas abiertas, llamas permanentes, fuentes de calor y otros focos de ignición.

¡No fume!

Llene el depósito siempre al aire libre y no fume nunca durante el repostaje.

Antes de repostar apague el motor de combustión y déjelo enfriar.

La gasolina debe repostarse antes de arrancar el motor de combustión. No abrir el tapón del depósito ni repostar gasolina con el motor de combustión en marcha o con la máquina caliente.

¡No sobrellenar el depósito de combustible!

No llenar el depósito de combustible jamás hasta por encima del borde inferior de la boca de llenado, para que el combustible tenga espacio para expandirse.

Observar también las indicaciones del manual de instrucciones del motor de combustión.

Si se ha derramado gasolina, limpie primero la superficie manchada antes de arrancar el motor de combustión. No intente arrancar el equipo hasta que se hayan disipado los vapores de gasolina (seque el líquido con un paño).

El combustible derramado debe limpiarse siempre.

Debe cambiarse si su ropa resulta manchada de combustible.

No guarde nunca una máquina con gasolina en el depósito dentro de un edificio. Los vapores de gasolina que se forman se pueden inflamar al entrar en contacto con fuego o chispas.

Si hay que vaciar el depósito, hágalo al aire libre.



4.3 Ropa y equipamiento de trabajo



Durante el trabajo debe llevarse siempre un calzado resistente con suela antideslizante. Nunca trabaje descalzo o, por ejemplo, con sandalias.



En los trabajos de mantenimiento y limpieza y en el transporte del equipo deben

llevarse siempre guantes y debe recogerse y protegerse el pelo largo (pañuelo, gorro, etc.).



Para afilar la cuchilla deben llevarse puestas gafas de protección adecuadas.

El aparato sólo puede ponerse en funcionamiento con pantalones largos y ropa ceñida.

Nunca lleve puesta ropa holgada que pudiera quedar enganchada en los componentes móviles (palancas de mando); tampoco lleve joyas o bisutería, corbatas o bufandas.



Durante el trabajo se genera ruido. El ruido puede dañar el oído.

Utilizar una protección auditiva.

4.4 Transporte del equipo

Trabaje sólo con guantes para evitar sufrir lesiones al tocar componentes del equipo calientes o con cantos afilados.

No transportar el equipo con el motor de combustión en marcha. Antes del transporte, desconectar el motor de combustión, esperar a que se detengan las cuchillas y retirar la pipa de bujía.

Transportar el equipo únicamente con el motor de combustión frío y sin combustible.

Utilice medios auxiliares de carga adecuados (rampas, mecanismos de elevación).

El equipo y las piezas del equipo que se transporten (por ejemplo, el recogedor de hierba) deben sujetarse a la superficie de

transporte con medios de fijación de dimensiones suficientes (correas, cables, etc.).

Al elevar y transportar el equipo hay que evitar el contacto con la cuchilla.

Deben tenerse en cuenta las indicaciones del capítulo "Transporte". Allí se describe cómo hay que levantar y amarrar el equipo. (⇒ 12.)

Para el transporte del equipo observe las normativas legales regionales, en especial las que atañen al aseguramiento de la carga y al transporte de objetos en superficies de carga.

4.5 Antes del trabajo

Debe garantizarse que sólo trabajen con el equipo personas que conocen el manual de instrucciones.

Antes de poner en servicio el equipo hay que comprobar la estanqueidad del sistema de combustible, especialmente sus partes visibles, como p. ej. el depósito, el tapón del depósito y las uniones de mangueras. Si se constata alguna fuga o daño no se debe poner en marcha el motor de combustión – **¡Peligro de incendio!**

Encargar la reparación del equipo a un establecimiento especializado antes de ponerlo en servicio.

Respete las normas locales para los horarios de trabajo de equipos de jardinería con motor de combustión o motor eléctrico.

Compruebe siempre la totalidad del terreno en el que vaya a utilizar la máquina, retirando todas las piedras, palos, alambres, huesos y otros objetos extraños que pudieran ser proyectados

hacia arriba por el equipo. Los obstáculos (por ejemplo tocones, raíces) pueden ser difíciles de detectar con hierba alta.

Por tanto, antes del trabajo con el equipo marque todos los objetos extraños (obstáculos) ocultos en el césped que no pueden quitarse.

Antes de utilizar el equipo deben sustituirse las piezas defectuosas, desgastadas y dañadas. Las indicaciones de peligro y advertencia del equipo ilegibles o dañadas deben ser sustituidas. Su distribuidor especializado STIHL tiene a su disposición adhesivos de repuesto y todas las demás piezas de recambio.

El equipo solo debe utilizarse si se encuentra en un estado seguro para el servicio. Antes de cada puesta en servicio debe controlarse lo siguiente:

- Si el equipo está montado debidamente.
- Si la herramienta de corte y toda la unidad de corte (cuchilla, elementos de fijación, carcasa del equipo de corte) se encuentran en perfecto estado. De manera particular, hay que prestar atención a la correcta fijación, a los daños (mellas o fisuras) y al desgaste.(⇒ 11.4)
- Si la tapa del depósito está enroscada debidamente.
- Si el depósito, el tapón del depósito y las piezas por las que circula el combustible se encuentran en perfecto estado.
- Si los dispositivos de seguridad (p. ej., la palanca de parada del motor, el deflector, la carcasa, el manillar, las rejillas protectoras) se encuentran en perfecto estado y funcionan debidamente.

- Si el recogedor de hierba no presenta daños y está montado por completo. No se debe utilizar un recogedor dañado.
- Si el tornillo de cierre del aceite está enroscado debidamente.

En caso necesario, realice todos los trabajos pertinentes o acuda a un establecimiento especializado. STIHL recomienda los distribuidores especializados STIHL.

4.6 Durante el trabajo

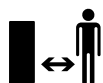

No trabajar nunca el césped cuando haya animales o personas (especialmente niños) en la zona de peligro.

Los dispositivos de seguridad y de mando instalados en el equipo no deben retirarse ni anularse. En particular, no debe fijarse nunca la palanca de parada del motor al manillar (por ejemplo, atándola).



Atención: ¡peligro de lesiones!

No poner jamás las manos ni los pies al lado o debajo de elementos en rotación. No tocar nunca la cuchilla en funcionamiento. Mantenerse siempre alejado de la abertura de expulsión.

Se debe respetar siempre la distancia de seguridad definida por el manillar. El manillar debe estar siempre debidamente montado y no ha de modificarse. El equipo nunca debe ponerse en marcha con el manillar abatido.

Nunca hay que fijar objetos al manillar (por ejemplo, ropa de trabajo).

Trabaje sólo con luz diurna o buena luz artificial.

No trabaje con el equipo en caso de lluvia, tormenta y sobre todo cuando haya peligro de rayos.

El suelo mojado aumenta el riesgo de accidentes debido a una menor adherencia.

Se debe trabajar con especial precaución para no resbalar. Si es posible, evitar utilizar el equipo sobre suelo mojado.

Gases de escape:



¡Peligro de muerte por intoxicación!

En caso de sufrir malestar, dolor de cabeza, trastornos visuales (por ejemplo, reducción del campo visual), trastornos auditivos, mareos o pérdida de la capacidad de concentración, detenga inmediatamente el trabajo con el equipo. Estos síntomas pueden ser causados, entre otras razones, por elevadas concentraciones de gases de escape.



El equipo despidе gases tóxicos cuando el motor de combustión está en marcha. Estos gases contienen monóxido de carbono, un gas venenoso inodoro e incoloro, así como otras sustancias peligrosas. El motor de combustión nunca debe ponerse en marcha en recintos cerrados o mal ventilados.

Arranque:

Arrancar el equipo con cuidado – Seguir las instrucciones del capítulo "Poner el equipo en servicio" (⇒ 10.). El peligro de lesionarse queda reducido si se arranca siguiendo estas instrucciones.

¡Peligro de lesiones!

Si el cable de arranque salta rápidamente hacia atrás, la mano y el brazo se tirarán

hacia el motor de combustión más rápidamente de lo que el cable pueda soltarse. Esta acción de retroceso puede provocar fracturas óseas, magulladuras y torceduras.

Asegúrese de que al arrancar tenga los pies suficientemente alejados de la herramienta de corte.

El equipo no debe volcarse durante el arranque.

Durante el arranque no debe accionarse el estribo de tracción a las ruedas.

No arrancar el motor de combustión si el canal de expulsión no está cubierto con el deflector o con el recogedor de hierba.

Trabajo en pendientes:

Las pendientes deben cortarse siempre en sentido transversal y nunca en sentido longitudinal.

Si el usuario perdiera el control al cortar el césped en sentido longitudinal, podría ser atropellado por el equipo.

Hay que prestar especial atención al cambiar el sentido de marcha en pendientes.

Hay que asegurarse siempre de mantener una posición estable en pendientes y evitar trabajar con el equipo en pendientes excesivamente inclinadas.

Por motivos de seguridad, el equipo no se debe utilizar en pendientes con una inclinación superior a 25° (46,6 %).

¡Peligro de lesiones!

25° de pendiente equivalen a una subida vertical de 46,6 cm para 100 cm de longitud horizontal.

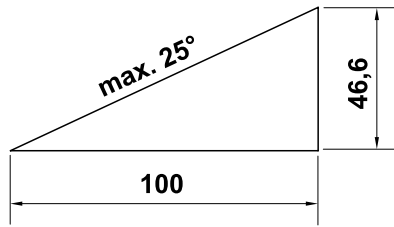

Para garantizar una lubricación suficiente del motor de combustión a la hora de poner en servicio el equipo en terrenos inclinados, deben tenerse en cuenta adicionalmente las indicaciones del manual de instrucciones del motor suministrado.

Puesta en servicio:



¡Peligro de lesiones!

No ponga jamás las manos ni los pies por encima, por debajo o al lado de elementos en rotación.



No intentar inspeccionar la cuchilla cuando el cortacésped esté en servicio. No abrir nunca el deflector ni retirar el recogedor de hierba con la cuchilla en marcha. La cuchilla en funcionamiento podría causar lesiones.

Conducir el equipo a la velocidad del paso de una persona; nunca se debe correr al trabajar con él. Desplazando el equipo rápidamente se aumenta el peligro de lesiones causadas por tropezones, resbalones, etc.

Hay que prestar especial atención al dar la vuelta con el equipo o al acercarlo hacia uno mismo.

¡Existe el peligro de tropezar!

Utilice el equipo con sumo cuidado cuando trabaje en las cercanías de pendientes, bordes del terreno, zanjas y diques. Sobre todo hay que fijarse en estar a una distancia suficiente de tales puntos peligrosos.

Deben esquivarse los objetos ocultos en el césped (aspersores de riego automático, estacas, válvulas de agua, fundamentos, cables eléctricos, etc.). No pase nunca la máquina por encima de semejantes objetos.



Preste atención a la inercia de la herramienta de corte, que seguirá girando algunos segundos antes de pararse.

Apagar el motor de combustión, esperar hasta que se detenga la herramienta de trabajo y retirar la pipa de bujía:

- al abandonar el equipo o cuando este quede sin vigilancia,
 - antes de repostar combustible. Repostar únicamente con el motor de combustión frío.
- #### ¡Peligro de incendio!
- antes de eliminar bloqueos u obstrucciones en el canal de expulsión,
 - antes de levantar y cargar el equipo,
 - antes de transportar el equipo,
 - antes de realizar trabajos en la cuchilla,
 - antes de revisar o limpiar el equipo y antes de realizar cualquier otro trabajo en el mismo (por ejemplo, plegar el manillar),
 - si se ha chocado contra un objeto extraño o si el cortacésped vibrara con excesiva intensidad. En tales casos hay que comprobar si se ha producido algún daño en el equipo, especialmente

en la unidad de corte (cuchilla, eje de cuchillas, fijación de la cuchilla), y realizar las reparaciones necesarias antes de ponerlo otra vez en marcha para trabajar con él.



¡Peligro de lesiones!

Por regla general, la aparición de vibraciones fuertes es indicio de una avería.

En concreto, el cortacésped no debe ponerse en funcionamiento con un cigüeñal dañado o deformado, o con una cuchilla dañada o doblada.

Si no cuenta con los conocimientos necesarios, encargue las reparaciones necesarias a un experto (STIHL recomienda los distribuidores especializados STIHL).

Apagar el motor de combustión,

Apagar el motor de combustión,

- al desplazar el equipo a la superficie que deba cortarse o al alejarlo de ella,
- antes de desplazar el equipo a una superficie sin césped,
- antes de abrir el deflector o retirar el recogedor de hierba,
- cuando el equipo tenga que bascularse para su transporte,
- antes de ajustar la altura de corte.

4.7 Mantenimiento y reparaciones

Antes de comenzar los trabajos de limpieza, ajuste, reparación y mantenimiento:

- Colocar el equipo sobre un suelo firme y llano,

- Apagar el motor de combustión y dejar que se enfríe,
- Retirar la pipa de bujía.



Atención: ¡peligro de lesiones!

La pipa se debe mantener alejada de la bujía, pues una chispa de encendido involuntaria puede producir un incendio o una descarga eléctrica. Un contacto involuntario de la bujía de encendido con la pipa puede hacer que el motor de combustión arranque sin querer.



¡Peligro de lesiones por la cuchilla!

Tirando del cable de arranque la herramienta de trabajo comenzará a girar. Al tirar del cable de arranque hay que procurar mantenerse siempre suficientemente alejado de la cuchilla, manteniendo fuera del alcance las manos y los pies.

Dejar que el equipo se enfríe, especialmente antes de trabajar en la zona del motor de combustión, del colector de escape y del silenciador. Se pueden alcanzar temperaturas de 80° C y superiores. **¡Peligro de quemaduras!**

El contacto directo con aceite de motor puede ser peligroso. Además, el aceite de motor no debe derramarse. STIHL recomienda encargar a un distribuidor especializado STIHL el llenado de aceite de motor o un cambio de aceite de motor.

Limpieza:

Tras el trabajo, debe limpiarse concienzudamente todo el equipo. (⇒ 11.2)

Soltar los restos de hierba con un palo de madera. Limpiar la parte inferior del cortacésped con agua y un cepillo.

Antes de colocar el equipo en la posición de limpieza debe vaciarse el depósito de combustible (por ejemplo, dejando el motor en marcha hasta que se quede sin gasolina).

No utilizar nunca equipos de limpieza a alta presión ni limpiar el equipo bajo agua corriente (p. ej., con una manguera de jardín).

No utilizar productos de limpieza agresivos. Estos pueden dañar el plástico y el metal, lo cual podría afectar al funcionamiento seguro de su equipo STIHL.

Para evitar un peligro de incendio, la zona de las aberturas y aletas de refrigeración y la zona del escape deben mantenerse libres de hierba, paja, musgo, hojas y grasa, entre otras cosas.

Trabajos de mantenimiento:

Solo pueden realizarse los trabajos de mantenimiento descritos en este Manual de instrucciones; todos los demás trabajos deben ser realizados por un distribuidor especializado.

En caso de que no disponga de los conocimientos y de los medios auxiliares necesarios, póngase **siempre** en contacto con un distribuidor especializado.

STIHL recomienda la realización de los trabajos de mantenimiento y reparación exclusivamente por el servicio técnico de un distribuidor especializado STIHL.

Los distribuidores especializados STIHL reciben formación e información técnica regularmente.

Utilice únicamente herramientas, accesorios o acoples que estén autorizados por STIHL para este equipo o

piezas técnicamente equivalentes. En caso contrario, existe riesgo de accidentes con lesiones personales o daños en el equipo. En caso de dudas debería dirigirse a un establecimiento especializado.

En lo que respecta a sus características, las herramientas, accesorios y piezas de recambio originales STIHL están adaptadas de forma óptima al equipo y a las necesidades del usuario. Los recambios originales STIHL se reconocen mediante la referencia de recambio STIHL, el logotipo STIHL y en tal caso por el identificativo de recambio STIHL. En las piezas más pequeñas es posible que solamente esté presente este identificativo.

Por razones de seguridad, los componentes del sistema de alimentación de combustible (la tubería de combustible, el paso de combustible, el depósito de combustible, el tapón del depósito, las conexiones, etc.) deben comprobarse regularmente con respecto a la existencia de daños y fugas y, en caso necesario, deben ser sustituidos por un técnico (STIHL recomienda los Distribuidores Especializados STIHL).

Mantenga los adhesivos de advertencia e indicación siempre limpios y legibles. Debe sustituir los adhesivos dañados o ausentes por nuevos adhesivos originales que su distribuidor especializado STIHL le ponga a disposición. Si un componente se sustituye por otro nuevo, asegúrese que el nuevo componente disponga de los mismos adhesivos.

Los trabajos en la unidad de corte sólo deben llevarse a cabo con guantes de trabajo resistentes y tomando especiales medidas de precaución.

Mantener firmemente apretadas todas las tuercas, pernos y tornillos, especialmente el tornillo de cuchilla, para que el equipo se encuentre en condiciones de funcionamiento seguras.

Revisar regularmente si el equipo completo y el recogedor de hierba presentan desgaste o daños, especialmente antes de guardarlos (por ejemplo, antes de la pausa invernal). Por motivos de seguridad, las piezas desgastadas o dañadas deben sustituirse de inmediato para que el equipo se encuentre siempre en un estado de funcionamiento seguro.

Nunca cambie el ajuste básico del motor de combustión y no supere el régimen de revoluciones previsto.

En caso de que para los trabajos de mantenimiento se deban retirar componentes o dispositivos de protección, es necesario volver a colocarlos inmediatamente después de forma correcta.

4.8 Almacenamiento durante largos periodos de inactividad

Deje que el motor de combustión se enfríe antes de guardar el equipo en un lugar cerrado.

Almacene el equipo con el depósito vacío y el depósito de reserva de combustible en un recinto cerrable con llave y bien ventilado.

Asegúrese de que el equipo no pueda ser utilizado por personas no autorizadas (p. ej. niños).

Si hay que vaciar el depósito de combustible (por ejemplo, para poner el equipo fuera de servicio antes de la pausa

invernal), este trabajo deberá realizarse únicamente al aire libre (por ejemplo, haciendo funcionar el motor hasta que se quede sin gasolina).

Limpiar a fondo el equipo antes de su almacenamiento (p. ej. en invierno).

Almacenar el equipo únicamente con la pipa de bujía retirada.

El equipo debe guardarse en condiciones de servicio seguras.

Dejar que el equipo se enfríe por completo antes de cubrirlo.

4.9 Eliminación

Los productos de desecho, como el aceite usado, combustible, lubricantes, filtros, baterías y piezas de desgaste similares pueden perjudicar a personas, animales y al medio ambiente y, por tanto, deben eliminarse correctamente.

Póngase en contacto con su centro de reciclado o su establecimiento especializado para recibir información sobre cómo eliminar los productos desechables de forma correcta. STIHL recomienda los distribuidores especializados STIHL.

Asegúrese de que el equipo viejo se deseché correctamente. Inutilice el equipo antes de desecharlo. Para prevenir accidentes, retirar especialmente el cable de encendido, vaciar el depósito de combustible y purgar el aceite del motor.

¡Peligro de lesiones por la cuchilla!

Un cortacésped viejo tampoco debe dejarse nunca sin vigilancia. Asegúrese de que el equipo y, especialmente, la cuchilla queden fuera del alcance de los niños.

5. Descripción de los símbolos



¡Atención!

Lea el manual de instrucciones antes de poner en marcha el equipo.



¡Peligro de lesiones!

Impida que otras personas se acerquen a la zona de limpieza.

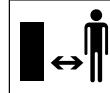

¡Peligro de lesiones!

Retirar la pipa de bujía antes de efectuar trabajos en la herramienta de corte y antes de realizar cualquier trabajo de mantenimiento o limpieza.

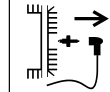

¡Peligro de lesiones!

¡Mantenga manos y pies alejados de las cuchillas!



El dispositivo de corte sigue funcionando después de la desconexión durante algunos segundos (freno del motor de combustión / de la cuchilla).

RM 248 T, RM 253 T:



Conectar la tracción a las ruedas.



Arrancar el motor de combustión.



Apagar el motor de combustión.

6. Contenido del suministro



Pos.	Denominación	Unid.
A	Equipo básico	1
B	Parte superior del recogedor de hierba	1
C	Parte inferior del recogedor de hierba	1
D	Empuñadura giratoria	2
E	Tornillo de cabeza redonda	2
F	Guía de cable	1
	Manual de instrucciones	1
	Manual de instrucciones del motor de combustión	1

7. Preparar el equipo para el servicio

7.1 Información general



Peligro de lesiones

Tenga en cuenta las indicaciones de seguridad del capítulo "Para su seguridad" (⇒ 4.).

- Para realizar los trabajos descritos, coloque el equipo sobre una base horizontal, plana y firme.

7.2 Montar el manillar



¡Peligro de aplastamiento!

Al enroscar ambas empuñaduras giratorias (D), mantener la parte superior del manillar (1) con una mano en el punto más alto.

- Introducir el tornillo de cabeza redonda (E) por la guía de cable (F).
- Enganchar la guía de cable (F) en el cable de parada del motor (2).
- **RM 248 T, RM 253 T:** Enganchar la guía de cable (F) también en el cable de tracción a las ruedas (3).
- Mantener la parte superior del manillar (1) por fuera sobre las partes inferiores del mismo (4), como se muestra en la ilustración.
- Introducir el tornillo de cabeza redonda (E) (a la izquierda con guía de cable (F) y a la derecha sin ella) desde adentro a través de los orificios y apretarlo con las empuñaduras giratorias (D).

7.3 Enganchar y desenganchar el cable de arranque



Enganchar:

- Retirar la pipa de bujía del motor de combustión.
- Empujar la palanca de parada del motor (1) hacia el manillar y mantenerla en esta posición.
- Tirar lentamente del cable de arranque (2) y engancharlo en su guía (3).

- Soltar lentamente el cable de arranque (2) y la palanca de parada del motor (1).
- Conectar la pipa de bujía.

Desenganchar:

- Retirar la pipa de bujía del motor de combustión.
- Empujar la palanca de parada del motor (1) hacia el manillar y mantenerla en esta posición.
- Tirar lentamente del cable de arranque (2) y desengancharlo de su guía (3).
- Dejar volver el cable de arranque (2) lentamente y soltar la palanca de parada del motor (1).
- Conectar la pipa de bujía.

7.4 Abatir la parte superior del manillar



Para ahorrar espacio durante el transporte y almacenamiento, puede abatirse la parte superior del manillar (1).



¡Peligro de lesiones!

Antes de abatir el manillar hay que parar el motor y retirar la pipa de bujía.

La parte superior del manillar (1) no debe cargarse con cargas adicionales (p. ej. colgando ropa de trabajo del manillar).

¡Peligro de aplastamiento!

Cuando se sueltan las dos empuñaduras giratorias (3), la parte superior del manillar (1) se puede abatir de forma autónoma. Por eso hay que sujetar la parte superior del manillar (1) en el punto más alto antes de soltar las dos empuñaduras giratorias (3).

- Desenganchar el cable de arranque. (⇒ 7.3)
- Soltar las empuñaduras giratorias (3) a ambos lados (desenroscándolas en sentido antihorario).
- Abatir la parte superior del manillar (1) lentamente hacia delante.

7.5 Ensamblar el recogedor de hierba



- Colocar la parte superior del recogedor de hierba(B) sobre la parte inferior del mismo (C).
- Comprobar el asiento correcto: Las lengüetas (1) tienen que quedar exactamente encima de los orificios (2). Todas las lengüetas (1) y pestañas de guía (3) tienen que encontrarse adentro. La parte superior del recogedor de hierba (B) tiene que rodear completamente su parte inferior (C) por fuera.

- Encajar las pestañas (1) desde afuera en los orificios (2) de la parte inferior del recogedor de hierba, comenzando con la mitad posterior y ejerciendo una ligera presión.

7.6 Retirar y enganchar el recogedor de hierba



¡Peligro de lesiones!

¡Antes de enganchar y retirar el recogedor de hierba debe apagarse el motor de combustión!

Enganchar:

- Abrir el deflector (1) y mantenerlo abierto.
- Enganchar el recogedor de hierba (2) con las pestañas (3) en los alojamientos (4) de la parte posterior del cortacésped. Asegurarse de que la tapa (5) está correctamente cerrada.
- Soltar el deflector (1).

Desenganchar:

- Abrir el deflector (1) y mantenerlo abierto.
- Levantar el recogedor de hierba (2) y retirarlo hacia atrás.
- Cerrar el deflector (1) lentamente.

7.7 Ajuste central de la altura de corte



¡Peligro de lesiones!

Antes de ajustar la altura de corte hay que parar el motor de combustión.

Pueden ajustarse 7 alturas de corte distintas entre **25 mm** y **75 mm**.

Nivel de corte 1:
altura mínima de corte

Nivel de corte 7:
altura máxima de corte

- Empujar la palanca de ajuste de la altura de corte (1) con una mano hacia la rueda trasera (2) y mantenerla en esta posición.
- Colocar la palanca de ajuste de la altura de corte (1) en la posición deseada.
- Soltar lentamente la palanca de ajuste de la altura de corte (1) y dejar que enclave.

7.8 Combustible y aceite de motor



¡Peligro de lesiones!

Tener en cuenta las indicaciones de advertencia del capítulo "Para su seguridad". (⇒ 4.)



¡Evitar causar daños en el equipo!

Llenar aceite de motor antes del primer arranque (véase el manual de instrucciones del motor de combustión). Para llenar el aceite de motor, STIHL recomienda utilizar un dispositivo de llenado idóneo (p.ej. un embudo). En la unidad de embalaje del equipo no va incluido ningún dispositivo de llenado.

Aceite de motor:

En el manual de instrucciones del motor de combustión puede consultarse el tipo y la cantidad de aceite



de motor que se debe utilizar. Controlar el nivel de llenado con regularidad (véase el manual de instrucciones del motor de combustión). El nivel de aceite no debe ser insuficiente ni excesivo.

Combustible:

Recomendación:

Combustible fresco de marca.

Consultar los datos sobre la calidad del combustible (octanaje) en el manual de instrucciones del motor de combustión.

– Gasolina sin plomo

Para repostar habría que utilizar un embudo (no incluido en el suministro).



8. Dispositivos de seguridad

El equipo cuenta con varios dispositivos de seguridad para un manejo seguro y para evitar un uso inadecuado.



¡Peligro de lesiones!

Cuando se detecta un defecto en un dispositivo de seguridad, el equipo no debe ser puesto en marcha. Póngase en contacto con un establecimiento especializado; STIHL recomienda los distribuidores especializados STIHL.

8.1 Dispositivos de protección

El cortacésped está equipado con dispositivos de protección, que impiden un contacto involuntario con la cuchilla y con material cortado expulsado. Entre ellos se cuentan la carcasa, el deflector, el recogedor de hierba y el manillar montado debidamente.

8.2 Palanca de parada del motor

El cortacésped está equipado con un dispositivo de parada del motor.

Durante el trabajo se puede parar el motor de combustión soltando la palanca de parada del motor.

El motor de combustión y la cuchilla se detendrán en el transcurso de 3 segundos.



¡Peligro de lesiones!

Si la cuchilla tarda más tiempo en pararse, no siga utilizando el equipo y llévelo a un establecimiento especializado.

Medición del tiempo de postfuncionamiento

Después de arrancar el motor de combustión, la cuchilla gira y se puede oír un ruido de viento. El tiempo de postfuncionamiento se corresponde con la duración del ruido de viento después de parar el motor de combustión, y puede medirse con un cronómetro.

9. Indicaciones para el trabajo

Un césped bonito y tupido se consigue,

- cuando se corta a baja velocidad de marcha.
- cortando el césped a menudo para mantenerlo corto.
- si en climas calurosos y secos no se corta el césped demasiado, puesto que el sol lo quemaría dejándolo feo.
- cortándolo con cuchillas afiladas, por lo que deben afilarse con regularidad (Distribuidor especializado).

- si la dirección de corte se cambia con regularidad.

9.1 Zona de trabajo del usuario



- Por motivos de seguridad, cuando el motor de combustión está arrancando o funcionando, el usuario debe estar situado siempre detrás del manillar en la zona de trabajo. Se debe respetar siempre la distancia de seguridad definida por el manillar.
- El cortacésped debe ser manejado exclusivamente por una sola persona. Ninguna otra persona debe acercarse a la zona de peligro. (⇒ 4.)

10. Poner el equipo en servicio

10.1 Arrancar el motor de combustión



¡Evitar causar daños en el equipo!

No se debe arrancar el motor de combustión en hierba alta o con la altura de corte más baja. En tales casos el proceso de arranque se haría más difícil.

Como está ajustado a un régimen fijo, el motor de combustión funciona siempre a un régimen de trabajo óptimo después del arranque.

- Empujar la palanca de parada del motor (1) hacia el manillar y mantenerla en esta posición.

- Tirar del cable de arranque (2) lentamente hasta notar resistencia de compresión. A continuación, tirar del cable con fuerza y rápidamente con toda la longitud del brazo. Dejar volver el cable de arranque (2) lentamente para que pueda enrollarse de nuevo. Repetir el proceso hasta que arranque el motor de combustión.

10.2 Apagar el motor de combustión



Para apagar el motor de combustión, soltar la palanca de parada del motor (1).

El motor de combustión y la cuchilla se detienen tras un breve periodo de rodaje por su propia inercia.

10.3 Palanca de tracción a las ruedas (RM 248 T, RM 253 T)



Conectar la tracción a las ruedas:

- Arrancar el motor de combustión. (⇒ 10.1)
- Tirar de la palanca de tracción a las ruedas (1) hacia el manillar y mantenerla sujeta.
La tracción a las ruedas se conectará y el cortacésped se pondrá en movimiento hacia delante.

Desconectar la tracción a las ruedas:

- Soltar la palanca de tracción a las ruedas (1). La tracción a las ruedas se desconectará y el cortacésped se detendrá. El motor de combustión seguirá funcionando.

10.4 Indicador de nivel de llenado



El flujo de aire generado por la cuchilla eleva el indicador de nivel de llenado (1). Si el recogedor de hierba está lleno, el flujo de aire se detiene. Si el flujo de aire es insuficiente, el indicador de nivel de llenado (1) baja otra vez al modo de reposo. Esta es una indicación para vaciar el recogedor de hierba.

El indicador de nivel de llenado solo funciona a la perfección con un flujo de aire óptimo. Las influencias externas, como la hierba mojada, tupida o alta, niveles de corte bajos, suciedad, u otros factores similares, pueden alterar el flujo de aire y el funcionamiento del indicador de nivel de llenado.

A El recogedor de hierba se está llenando

B El recogedor de hierba está lleno

- Vaciar el recogedor de hierba (⇒ 10.5).

10.5 Vaciar el recogedor de hierba



¡Peligro de lesiones!

Antes de retirar el recogedor de hierba hay que apagar el motor de combustión por motivos de seguridad.

- Desenganchar el recogedor de hierba. (⇒ 7.6)
- Sujetar el recogedor de hierba por el asa (1) y la empuñadura (2), y vaciar el material cortado.

- Asegurarse de que la tapa (3) está correctamente cerrada. Enganchar el recogedor de hierba. (⇒ 7.6)

11. Mantenimiento

11.1 Información general



¡Peligro de lesiones!

Tenga en cuenta las indicaciones de seguridad del capítulo "Para su seguridad" (⇒ 4.).

Mantenimiento anual por parte de un establecimiento especializado:

El cortacésped debe ser revisado una vez al año por un establecimiento especializado. STIHL recomienda los distribuidores especializados STIHL.

11.2 Limpiar el equipo

Intervalos de mantenimiento:



Después de cada uso



¡Peligro de lesiones!

Apagar el motor de combustión y retirar la pipa de bujía.
Antes de colocar el equipo en la posición de limpieza debe vaciarse el depósito de combustible (dejando el motor en marcha hasta que se quede sin gasolina).

Posición de limpieza:

- Seleccionar el nivel de corte 1. (⇒ 7.7)
- Soltar la parte superior del manillar (1) desenroscando las dos empuñaduras giratorias (2).
- Abrir el deflector manteniéndolo en esta posición.

- Colocar el equipo en la posición de limpieza, hasta que se pueda mantener por sí solo en esta posición.

11.3 Motor de combustión

Intervalos de mantenimiento:

Véase el Manual de instrucciones del motor de combustión.

Indicaciones generales:

Tenga en cuenta las indicaciones de manejo y mantenimiento contenidas en el Manual de Instrucciones del motor de combustión adjunto.

Para garantizar una larga vida útil del motor es especialmente importante que el nivel de aceite sea correcto y que se cambien periódicamente los filtros de aceite y de aire.

Consultar en el manual de instrucciones del motor de combustión los intervalos de cambio de aceite recomendados y más información sobre el aceite de motor y la cantidad de aceite necesaria.

Las aletas de refrigeración deben estar siempre limpias, para asegurar una refrigeración suficiente del motor de combustión.

11.4 Comprobar el límite de desgaste de la cuchilla



¡Peligro de lesiones!

Observar las indicaciones de seguridad del capítulo "Para su seguridad". (⇒ 4.)

Intervalos de mantenimiento:

Antes de cada uso.



¡Peligro de lesiones!

Una cuchilla desgastada puede romperse y causar lesiones graves. Por ello deben cumplirse siempre las indicaciones para el mantenimiento de la cuchilla. Las cuchillas se desgastan con diferente intensidad, dependiendo del lugar de utilización y del tiempo de servicio. Si se utiliza el equipo en un terreno arenoso o a menudo en condiciones de sequedad, la cuchilla se someterá a mayor esfuerzo y se desgastará con una rapidez superior al promedio.

Proceso de comprobación:

Antes de cada proceso de comprobación debe limpiarse a fondo la cuchilla (1).

- Colocar el equipo en la posición de limpieza. (⇒ 11.2)

Grosor de la cuchilla:

La cuchilla debe tener el grosor (A) en todos los puntos. Los puntos más importantes están marcados en la ilustración. (Comprobación mediante calibre pie de rey).

A = 2 mm

Límite de desgaste de los filos:

Con el afilado, los filos pueden reducirse como máximo a la distancia (B). Colocar una regla (2) en el borde frontal de la cuchilla (3) para comprobar el desgaste.

B = 5 mm

11.5 Mantenimiento de la cuchilla



¡Peligro de lesiones!

Ténganse en cuenta las indicaciones de seguridad del capítulo "Para su seguridad". (⇒ 4.)

Es recomendable que un establecimiento especializado se haga cargo del afilado de la cuchilla.

Desmontar la cuchilla:

Para el desmontaje hay que utilizar un taco de madera (1) de unos 60 x 60 mm para retener la cuchilla (2).

- Soltar y desenroscar el tornillo de cuchilla (3). Retirar el tornillo de cuchilla (3), la arandela (4) y el disco de cuchillas (2).

Afilar la cuchilla:



¡Peligro de lesiones!

Durante el afilado hay que llevar siempre puestas gafas de protección y guantes.

- Enfriar la cuchilla durante el afilado, por ejemplo, con agua. A fin de conservar la resistencia de la cuchilla debe evitarse que su color cambie a azul.
- Afilar las cuchillas uniformemente para evitar que se produzcan vibraciones por desequilibrio.
- Debe mantenerse un ángulo de corte de 30°.
- Tener en cuenta los límites de desgaste durante el afilado.



¡Peligro de lesiones!

La cuchilla debe sustituirse cuando aparezcan muescas o fisuras, o cuando se haya alcanzado un límite de desgaste (⇒ 11.4).

Montar la cuchilla:

Para el montaje hay que utilizar un taco de madera (1) para retener la cuchilla (2).



Las lengüetas en el lado inferior de la cuchilla impiden un montaje incorrecto.

- Aplicar **Loctite 243** al tornillo de cuchilla (3).
- Colocar la cuchilla (2) sobre el casquillo de cuchilla (5) con los bordes doblados mirando hacia arriba.
- Colocar la arandela de seguridad (4) y apretarla junto con el tornillo de cuchilla (3) a **60 - 65 Nm**.



¡Peligro de lesiones!

Es necesario observar el par de apriete prescrito del tornillo de cuchilla.

La arandela de seguridad (4) ha de sustituirse cada vez que se monte la cuchilla.

El tornillo de cuchilla (3) ha de sustituirse cada vez que se cambie la cuchilla.

11.6 Conservación (parada invernal)

Si el equipo va a estar parado mucho tiempo (parada invernal), hay que tener en cuenta los puntos siguientes:

- Limpiar a fondo todos los componentes externos del equipo.
- Lubricar bien (aceite o grasa) todas las piezas móviles.

- Vaciar el depósito de combustible y el carburador (p. ej. haciendo funcionar el motor hasta que se quede sin gasolina).
- Desenroscar la bujía (véase el manual de instrucciones del motor de combustión) y llenar el motor con unos 3 cm³ de aceite de motor a través del orificio de la bujía. Girar el motor de combustión algunas vueltas sin bujía de encendido (tirando del cable de arranque).



¡Peligro de incendio!

Mantener la pipa de bujía alejada del orificio de la misma a causa del peligro de inflamación.

- Enroscar nuevamente la bujía de encendido (véase el manual de instrucciones del motor de combustión).
- Realizar un cambio de aceite (véase el manual de instrucciones del motor de combustión).
- El equipo debe guardarse en un lugar seco, cerrado y sin polvo. Hay que asegurarse de que el equipo no quede al alcance de los niños.

12. Transporte

12.1 Transporte



¡Peligro de lesiones!

Téngase en cuenta el capítulo "Para su seguridad" antes del transporte. (⇒ 4.)

Levantar y transportar el equipo sólo con ayuda de una segunda persona. Para ello hay que llevar siempre un equipamiento personal de seguridad adecuado (calzado de seguridad, guantes). Antes de levantar o transportar el equipo hay que retirar la pipa de bujía.

Levantar o transportar el equipo:

- Levantar o transportar el equipo sujetándolo únicamente por el punto de agarre (1) y la parte superior del manillar (2), o, si la parte superior del manillar está abatida, por las dos partes inferiores del manillar (3) (véase la ilustración **A**).

Transportar el equipo:



¡Peligro de lesiones!

Amarrar el equipo sólo si está colocado sobre sus cuatro ruedas. En esta posición la cuchilla no estará al descubierto y no podrá derramarse aceite de motor o combustible (véase la ilustración **B**).

Para transportarlo sobre una superficie de carga (remolque, automóvil, etc.), el equipo deberá asegurarse con medios de sujeción adecuados y suficientemente

dimensionados para que no se mueva. Fijar cuerdas o correas en los siguientes puntos del equipo:

- Rueda delantera, rueda trasera
- Partes inferiores del manillar

13. Reducir el desgaste y prevenir daños

Información importante referente al mantenimiento y cuidado del grupo de productos

Cortacésped de gasolina (STIHL RM)

STIHL no se hace responsable de los daños personales y materiales ocasionados por la no observación de las indicaciones contenidas en las instrucciones de funcionamiento, especialmente en lo referente a la seguridad, el funcionamiento y el mantenimiento, o de los daños que aparezcan debidos a una utilización de accesorios o piezas de repuesto no autorizadas.

Siga siempre las instrucciones siguientes, que son importantes para evitar daños o un desgaste excesivo de su equipo STIHL:

1. Piezas de desgaste

Algunas piezas del equipo STIHL están sometidas a un desgaste normal, incluso utilizando el equipo de manera adecuada, por lo que deberán ser sustituidas a tiempo (dependiendo del tipo y de la duración de uso).

Estas son, entre otras:

- Cuchilla
- Recogedor de hierba
- Correa trapezoidal (RM 248 T, RM 253 T)

2. Observación de las indicaciones del presente manual de instrucciones

El uso, mantenimiento y almacenamiento del equipo STIHL deberá efectuarse con sumo cuidado, tal y como se describe en este manual de instrucciones. El propio usuario es el responsable de todos los daños ocasionados por incumplimiento de las indicaciones de seguridad, utilización y mantenimiento.

Esto es especialmente válido en caso de:

- Modificaciones en el producto no autorizadas por STIHL.
- El uso de combustibles no autorizados por STIHL (para lubricantes, gasolina y aceite de motor, véanse las especificaciones del fabricante del motor de combustión).
- El uso de herramientas o piezas no permitidas para el equipo, no adecuadas o de calidad inferior.
- Un uso inadecuado del producto.
- La utilización del producto en eventos deportivos o en campeonatos.
- Daños ocasionados como consecuencia de un uso continuado del producto con componentes defectuosos.

3. Trabajos de mantenimiento

Todos los trabajos descritos en el apartado titulado "Mantenimiento" tienen que ser ejecutados regularmente.

Si el usuario no puede realizar alguno de estos trabajos de mantenimiento, deberá encomendar esta tarea a un establecimiento especializado.

STIHL recomienda que los trabajos de mantenimiento y reparación se realicen exclusivamente en las instalaciones del distribuidor especializado STIHL.

Los distribuidores especializados STIHL reciben formación e información técnica regularmente.

Si se descuidan estos trabajos pueden producirse daños de los que será responsable el usuario.

Los posibles daños son, entre otros:

- Daños por corrosión y otros daños derivados de un almacenamiento indebido.
- Daños en el equipo debido a la utilización de piezas de recambio de una calidad inferior.
- Daños por no realizar un mantenimiento periódico o por realizar un mantenimiento insuficiente, o bien por no realizar los trabajos de mantenimiento o reparación en un taller especializado.

14. Protección del medio ambiente



La hierba cortada no forma parte de la basura normal, sino que debe utilizarse para la preparación de compost.

Los embalajes, la máquina y los accesorios están fabricados con materiales reciclables y deben desecharse correspondientemente.

Una eliminación de restos de materiales por separado, respetando el medio ambiente, ofrece la posibilidad de reciclar las materias primas empleadas. Por esta razón, debe llevar el equipo a un centro de

reciclaje cuando desee deshacerse de él. Tenga en cuenta para ello las indicaciones del capítulo "Eliminación" (⇒ 4.9).

Póngase en contacto con su centro de reciclado o su establecimiento especializado para recibir información sobre cómo desechar los productos de forma correcta.

15. Piezas de recambio habituales

Cuchilla RM 248, RM 248 T

6350 702 0103

Cuchilla RM 253, RM 253 T

6371 702 0102

Tornillo de cuchilla

9008 319 9028

Arandela de seguridad

0000 702 6600



Los elementos de fijación de la cuchilla (p. ej., el tornillo de cuchilla) deben cambiarse al sustituir o montar la cuchilla. Los repuestos se pueden obtener en los distribuidores especializados STIHL.

16. Declaración de conformidad de la UE

16.1 Cortacésped de gasolina (STIHL RM)

STIHL Tirol GmbH
Hans Peter Stihl-Straße 5
6336 Langkampfen
Austria

declara, como único responsable, que la máquina

Cortacésped, de dirección manual y con motor de combustión (STIHL RM)

Marca: STIHL
Tipo: RM 248.0
RM 248.0 T

Identificación de serie: 6350

Tipo: RM 253.0
RM 253.0 T

Identificación de serie: 6371

cumple con las siguientes directivas de la CE:
2011/65/EU, 2000/14/EC, 2014/30/EU, 2006/42/EC

El producto ha sido desarrollado de acuerdo con las siguientes normas:
EN ISO 5395-1, EN ISO 5395-2, EN 14982

Para el desarrollo y la fabricación de los productos son aplicables las versiones de las normas que son válidas en cada fecha de fabricación.

Método aplicado para la evaluación de la conformidad:
Anexo VIII (2000/14/EC)

Nombre y dirección de la entidad que participó en la evaluación:

TÜV Rheinland LGA Products GmbH
Tillystraße 2
D-90431 Nürnberg

Recopilación y conservación de la documentación técnica:
Sven Zimmermann
STIHL Tirol GmbH

El año de fabricación y el número de serie se indican en la placa de características del equipo.

Potencia sonora medida:
RM 248.0: 95,2 dB(A)
RM 248.0 T: 95,2 dB(A)
RM 253.0: 97,0 dB(A)
RM 253.0 T: 97,0 dB(A)

Potencia sonora garantizada:
RM 248.0: 96 dB(A)
RM 248.0 T: 96 dB(A)
RM 253.0: 98 dB(A)
RM 253.0 T: 98 dB(A)

Langkampfen,
2020-01-02 (AAAA-MM-DD)

STIHL Tirol GmbH

p.p.

Matthias Fleischer, director de Investigación y Desarrollo

p.p.

Sven Zimmermann, director de Calidad

17. Datos técnicos

RM 248.0 / RM 248.0 T, RM 253.0 / RM 253.0 T:

Motor de combustión, tipo:	Motor de combustión de 4 tiempos
Tipo de dispositivo de corte:	Barra portacuchillas
Dispositivo de seguridad:	Parada de motor
Dispositivo de arranque:	Arranque por cable
Tracción a las ruedas traseras (RM 248.0 T/ RM 253.0 T)	1 marcha adelante
Dimensiones de las ruedas delanteras:	180 mm
Dimensiones de las ruedas traseras:	200 mm
Altura de corte:	25-75 mm
Capacidad del recogedor de hierba:	55 l

RM 248.0 / RM 248.0 T:

Identificación de serie:	6350
Ancho de corte:	46 cm
Long./An./Alt.:	155/52/106 cm
Par de apriete de tornillo de cuchilla:	60-65 Nm

RM 248.0:

Tipo de motor:	STIHL EVC 200
Potencia nominal a régimen nominal:	2,1-2900 kW-rpm
Cilindrada:	139 cm ³

RM 248.0:

Depósito de combustible:	0,9 l
Revoluciones del dispositivo de corte:	2900 rpm
Régimen de salida del motor:	2900 rpm
Según la directiva 2000/14/EC:	
Potencia sonora garantizada L _{WAd}	96 dB(A)
Según la directiva 2006/42/EC:	
Nivel sonoro en el lugar de trabajo L _{pA}	83 dB(A)
Factor K _{pA}	2 dB(A)
Valor característico de vibración declarado según EN 12096:	
Valor medido a _{hw}	4,00 m/seg ²
Factor K _{hw}	2,00 m/seg ²
Medición según EN 20643	
Peso:	26 kg

RM 248.0 T:

Tipo de motor:	B&S Series 550 EX OHV RS
Potencia nominal a régimen nominal:	2,1-2800 kW-rpm
Cilindrada:	140 cm ³
Depósito de combustible:	0,8 l
Revoluciones del dispositivo de corte:	2800 rpm
Régimen de salida del motor:	2800 rpm

RM 248.0 T:

Según la directiva 2000/14/EC:	
Potencia sonora garantizada L _{WAd}	96 dB(A)
Según la directiva 2006/42/EC:	
Nivel sonoro en el lugar de trabajo L _{pA}	82 dB(A)
Factor K _{pA}	2 dB(A)
Valor característico de vibración declarado según EN 12096:	
Valor medido a _{hw}	4,85 m/seg ²
Factor K _{hw}	2,43 m/seg ²
Medición según EN 20643	
Peso:	27 kg

RM 253.0 / RM 253.0 T:

Identificación de serie:	6371
Ancho de corte:	51 cm
Long./An./Alt.:	160/55/106 cm
Par de apriete de tornillo de cuchilla:	60-65 Nm

RM 253.0:

Tipo de motor:	B&S Series 625
Potencia nominal a régimen nominal:	2,2-2800 kW-rpm
Cilindrada:	150 cm ³
Depósito de combustible:	0,8 l
Revoluciones del dispositivo de corte:	2800 rpm
Régimen de salida del motor:	2800 rpm

RM 253.0:

Según la directiva 2000/14/EC:

Potencia sonora garantizada L_{WA_d} 98 dB(A)

Según la directiva 2006/42/EC:

Nivel sonoro en el lugar de trabajo L_{pA} 85 dB(A)

Factor K_{pA} 2 dB(A)

Valor característico de vibración declarado según

EN 12096:

Valor medido a_{hw} 5,00 m/seg²

Factor K_{hw} 2,50 m/seg²

Medición según EN 20643

Peso: 26 kg

RM 253.0 T:

Tipo de motor: B&S Series 625

Potencia nominal a régimen nominal: 2,2-2800 kW-rpm

Cilindrada: 150 cm³

Depósito de combustible: 0,8 l

Revoluciones del dispositivo de corte: 2800 rpm

Régimen de salida del motor: 2800 rpm

Según la directiva 2000/14/EC:

Potencia sonora garantizada L_{WA_d} 98 dB(A)

Según la directiva 2006/42/EC:

Nivel sonoro en el lugar de trabajo L_{pA} 85 dB(A)

Factor K_{pA} 2 dB(A)

RM 253.0 T:

Valor característico de vibración declarado según

EN 12096:

Valor medido a_{hw} 5,00 m/seg²

Factor K_{hw} 2,50 m/seg²

Medición según

EN 20643

Peso: 28 kg

17.1 REACH

REACH es el marco reglamentario de la CE sobre registro, evaluación y autorización de sustancias químicas.

En www.stihl.com/reach se facilita más información sobre el cumplimiento del reglamento REACH (CE) N.º 1907/2006.

18. Localización de anomalías

✘ En caso necesario ponerse en contacto con un establecimiento especializado: STIHL recomienda los distribuidores especializados STIHL.

📖 véase el Manual de instrucciones del motor de combustión.

Anomalía:

El motor de combustión no arranca

Posible causa:

- Palanca de parada del motor no accionada.
- No hay combustible en el depósito; tubería de combustible obstruida.
- Combustible de mala calidad, sucio o caducado en el depósito.
- Filtro de aire sucio.

- Pipa de bujía desconectada; cable de encendido mal fijado a la pipa.
- Bujía carbonizada o dañada; distancia incorrecta entre electrodos.

Solución:

- Empujar la palanca de parada del motor hacia el manillar y mantenerla en esta posición. (⇒ 10.1)
- Repostar combustible; limpiar la tubería de combustible. ✘
- Utilizar siempre gasolina sin plomo de marca; limpiar el carburador. ✘
- Limpiar el filtro de aire. ✘
- Conectar la pipa de bujía; comprobar la conexión entre el cable de encendido y la pipa. ✘
- Limpiar o sustituir la bujía; ajustar la distancia entre los electrodos. ✘

Anomalía:

Arranque difícil o pérdida de potencia del motor de combustión.

Posible causa:

- Carcasa del cortacésped obstruida.
- Se corta con un nivel de corte demasiado bajo y/o la velocidad de avance es demasiado alta en relación con la altura de corte.
- Agua en el depósito de combustible y en el carburador; carburador obstruido.
- Depósito de combustible sucio.
- Filtro de aire sucio.
- Bujía de encendido carbonizada.

Solución:

- Limpiar la carcasa del cortacésped (¡Desconectar la pipa de bujía!). (⇒ 11.2)
- Ajustar un nivel de corte más alto y/o reducir la velocidad de desplazamiento. (⇒ 7.7)
- Vaciar el depósito de combustible, limpiar la tubería de combustible y el carburador. ✘

- Limpiar el depósito de combustible. ✘
- Limpiar el filtro de aire. ✘
- Limpiar la bujía de encendido. ✘

Anomalía:

El motor de combustión se calienta mucho.

Posible causa:

- Nivel de aceite del motor de combustión demasiado bajo.
- Aletas de refrigeración sucias.

Solución:

- Cambiar el aceite de motor. (⇒ 7.8)
- Limpiar las aletas de refrigeración. (⇒ 11.2)

Anomalía:

Fuertes vibraciones durante el funcionamiento.

Posible causa:

- Unidad de corte defectuosa.
- Fijación defectuosa del motor de combustión.

Solución:

- Controlar y, en caso necesario, reparar la cuchilla, el eje de cuchillas y la fijación de la cuchilla (tornillo de cuchilla y arandela de seguridad). ✘
- Apretar los tornillos de fijación del motor de combustión. ✘

Anomalía:

Corte imperfecto; el césped se pone de color amarillo

Posible causa:

- Cuchilla desafilada o desgastada

Solución:

- Afilar o sustituir la cuchilla (⇒ 11.5), (⇒ 11.5), ✘

19. Plan de mantenimiento

19.1 Confirmación de entrega

Modelo: _____

Número de serie:

Fecha:

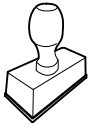

Próxima revisión

Fecha:

19.2 Confirmación de servicio técnico



Entregue este Manual de instrucciones a su distribuidor especializado STIHL al realizarse trabajos de mantenimiento.

Él le confirmará la ejecución de los trabajos de servicio técnico en los campos preimpresos.

 Servicio técnico realizado el

 Fecha del próximo servicio técnico

Estimados clientes,

ficamos muito satisfeitos pelo facto de ter escolhido a STIHL. Desenvolvemos e fabricamos os nossos produtos com a máxima qualidade e de acordo com as necessidades dos nossos clientes. Por isso, os produtos oferecem uma elevada fiabilidade mesmo sob condições de esforço extremo.

Também na assistência a STIHL é uma marca de excelência. O nosso revendedor autorizado garante aconselhamento e formação competente, e um acompanhamento técnico aprofundado.

Agradecemos a sua confiança e esperamos que aprecie o seu produto STIHL.



Dr. Nikolas Stihl

IMPORTANTE! LER E GUARDAR ANTES DA UTILIZAÇÃO.

1. Índice

Sobre este manual de utilização	132
Generalidades	132
Instruções sobre a leitura do manual de utilização	132
Descrição do aparelho	132
Para sua segurança	133
Generalidades	133
Abastecer – Manuseamento da gasolina	134
Vestuário e equipamento	134
Transporte do aparelho	135
Antes dos trabalhos	135
Durante o trabalho	136
Manutenção e reparações	137
Armazenamento no caso de períodos de paragem mais longos	139
Eliminação	139
Descrição de símbolos	139
Fornecimento	140
Preparar o aparelho para o funcionamento	140
Generalidades	140
Montar o guiador	140
Engatar e desengatar o cabo do motor de arranque	140
Rebater a parte superior do guiador	140
Armar a cesta de recolha de relva	141
Remover e engatar a cesta de recolha da relva	141
Ajuste central da altura de corte	141
Combustível e óleo do motor	141
Dispositivos de segurança	142
Dispositivos de proteção	142
Arco de paragem do motor	142
Instruções para trabalhar	142
Área de trabalho do utilizador	142
Colocar o aparelho em funcionamento	142
Ligar o motor de combustão	142
Desligar o motor de combustão	143
Arco do mecanismo de translação (RM 248 T, RM 253 T)	143
Indicador do nível	143
Esvaziar a cesta de recolha de relva	143
Manutenção	143
Generalidades	143
Limpar o aparelho	143
Motor de combustão	144
Verificar o limite de desgaste da lâmina de corte	144
Manutenção da lâmina de corte	144
Arrumação (período de inverno)	145
Transporte	145
Transporte	145
Minimização do desgaste e prevenção de danos	146
Proteção do meio ambiente	146
Peças de reposição comuns	147
Declaração de conformidade UE	147
Cortador de relva a gasolina (STIHL RM)	147
Dados técnicos	148
REACH	149
Localização de falhas	149
Plano de manutenção	150
Confirmação de entrega	150
Confirmação de assistência	150

2. Sobre este manual de utilização

2.1 Generalidades

Este manual de utilização é um **manual de instruções original** do fabricante de acordo com a Diretiva Comunitária 2006/42/EC.

A STIHL trabalha continuamente no desenvolvimento da sua gama de produtos, pelo que se reserva o direito de efetuar alterações nos componentes fornecidos no que respeita à forma, à técnica e ao equipamento.

Por esta razão, não é possível reclamar determinados direitos resultantes das indicações e figuras nesta brochura.

Neste manual de utilização, poderão ser descritos modelos que não estão disponíveis em todos os países.

Este manual de utilização está protegido por direitos de autor. Todos os direitos estão reservados, em particular o direito de reprodução, tradução e processamento com sistemas eletrónicos.

2.2 Instruções sobre a leitura do manual de utilização

As imagens e os textos descrevem determinados passos de operação.

Todos os símbolos gráficos aplicados no aparelho são explicados neste manual de utilização.

Perspetiva:

Perspetiva ao utilizar as designações "esquerda" e "direita" no manual de utilização:
O utilizador encontra-se atrás do aparelho e olha para a frente no sentido de marcha.

Referência de capítulo:

Uma seta remete para os respetivos capítulos e subcapítulos para mais explicações. O seguinte exemplo indica uma referência para um capítulo: (⇒ 4.)

Identificação de secções de texto:

As instruções descritas podem ser identificadas conforme os exemplos que se seguem.

Passos de operação que necessitam da intervenção do utilizador:

- Solte o parafuso (1) com uma chave de fendas, acione a alavanca (2)...

Enumerações gerais:

- Utilização do produto em eventos desportivos ou concursos

Textos com especial relevância:

As secções de texto com especial relevância são identificadas com um dos símbolos descritos a seguir, de modo a dar-lhes destaque adicional no manual de utilização.



Perigo!

Perigo de acidentes e ferimentos graves para pessoas. Um determinado comportamento é necessário ou deve ser omitido.



Aviso!

Perigo de ferimentos para pessoas. Um determinado comportamento evita ferimentos possíveis ou prováveis.



Cuidado!

Ferimentos ou danos materiais ligeiros que podem ser evitados através de um determinado comportamento.



Nota

Informação para uma melhor utilização do aparelho e para evitar possíveis falhas na utilização.

Textos com referência a imagens:

As figuras que esclarecem a utilização do aparelho encontram-se no início do manual de utilização.

O símbolo da câmara serve para associar as imagens nas páginas de imagens à respetiva parte do texto no manual de utilização.



3. Descrição do aparelho



- 1 Parte superior do guiador
- 2 Cabo do motor de arranque
- 3 Manípulo rotativo
- 4 Parte inferior do guiador
- 5 Roda traseira
- 6 Ajuste da altura de corte
- 7 Cárter
- 8 Roda dianteira
- 9 Conector da vela de ignição
- 10 Motor de combustão
- 11 Tampa de expulsão
- 12 Cesta de recolha de relva
- 13 Arco do mecanismo de translação
- 14 Arco de paragem do motor

4. Para sua segurança

4.1 Generalidades



Ao trabalhar com o aparelho, deverá obrigatoriamente seguir as seguintes instruções de prevenção de acidentes.



Antes da primeira colocação em funcionamento, é necessário ler atentamente todo o manual de utilização. Guarde o manual de utilização com cuidado para futura utilização.

Siga as instruções de funcionamento e de manutenção, as quais poderão ser consultadas no manual de utilização do motor de combustão, fornecido em separado.

Estas medidas preventivas são imprescindíveis para a sua segurança; no entanto, a listagem não é definitiva. Utilize o aparelho sempre com cuidado e com consciência da responsabilidade, tendo em consideração que o utilizador é responsável por eventuais acidentes causados a terceiros ou aos seus bens.

Familiarize-se com os elementos de comando e aprenda a utilizar o aparelho.

O aparelho apenas pode ser utilizado por pessoas que tenham lido o manual de utilização e estejam familiarizadas com o manuseamento do aparelho. Antes da primeira colocação em funcionamento, o utilizador deve procurar obter instruções competentes e práticas. O utilizador tem de ser instruído pelo vendedor ou por outra pessoa competente sobre a utilização do aparelho.

Com essas instruções, o utilizador deverá aprender em particular que é necessário ter o máximo cuidado e concentração para trabalhar com o aparelho.

Apesar de utilizar este aparelho de acordo com as normas, existem sempre alguns riscos.



Perigo de morte por asfixia!

Perigo de asfixia para crianças que brinquem com os materiais da embalagem. Mantenha os materiais da embalagem fora do alcance de crianças.

Por princípio, o aparelho, incluindo todos os aparelhos acopláveis, apenas pode ser entregue ou emprestado a pessoas que tenham sido instruídas ou que estejam familiarizadas com este modelo e respetivo manuseamento. O manual de instruções é parte integrante do aparelho e tem de ser sempre fornecido.

Utilize o aparelho apenas se estiver descansado e se estiver em boas condições físicas e psíquicas. Se sofrer de algum problema de saúde, informe-se junto do seu médico sobre se pode trabalhar com o aparelho. Após a ingestão de bebidas alcoólicas, drogas ou medicamentos que possam afetar o poder de reação, não é permitido trabalhar com o aparelho.

Certifique-se de que o utilizador está em plena posse das suas capacidades físicas, sensoriais e mentais para utilizar e trabalhar com o aparelho. Caso o utilizador apresente capacidades físicas, sensoriais ou mentais limitadas para tal, o utilizador apenas poderá trabalhar com o aparelho sob supervisão ou de acordo com as indicações de uma pessoa responsável.

Garanta que o utilizador é maior de idade ou devidamente formado numa atividade sob supervisão, de acordo com a regulamentação nacional.

O aparelho foi concebido para uma utilização privada.

Atenção – Perigo de acidentes!

O cortador de relva destina-se apenas a cortar relva. Não é permitida qualquer outra utilização, a qual poderá ser perigosa ou originar danos no aparelho.

Devido ao risco de ferimentos do utilizador, o cortador de relva não pode ser utilizado para os seguintes trabalhos (lista incompleta):

- Para aparar arbustos, sebes e ramagens,
- Para cortar trepadeiras,
- Para cuidar de relvados em telhados ou em canteiros de varanda,
- Para triturar ou lascar ramagens de árvores ou aparas de sebes,
- Para limpar passeios (aspiração, expulsão por sopra),
- Para aplanar o solo, como, por exemplo, para aplanar montes de toupeiras,
- Nem para transportar material a cortar, exceto na cesta de recolha de relva concebida para o efeito.

Por motivos de segurança, qualquer alteração ao aparelho para além da montagem de acessórios autorizados pela STIHL é proibida, originando para além disso a anulação do direito à garantia. Poderá obter informações sobre acessórios autorizados junto do seu distribuidor oficial STIHL.

Em particular, é proibida qualquer alteração ao aparelho que altere a potência ou a rotação do motor de combustão ou do motor elétrico.

Não podem ser transportados objetos, animais ou pessoas, especialmente crianças, com o aparelho.

Durante a utilização em parques públicos, em instalações desportivas, em ruas e em empresas agrárias e florestais, dever-se-á tomar cuidados especiais.



Atenção! Risco para a saúde devido às vibrações! Uma grande carga de vibrações pode causar danos aos

sistemas circulatório e nervoso, especialmente em pessoas com problemas circulatórios. Consulte um médico caso ocorram sintomas que possam ser causados por vibrações. Entre estes sintomas, que ocorrem principalmente nos dedos, mãos ou pulsos, incluem-se por exemplo (enumeração incompleta):

- perda de sensibilidade,
- dores,
- fraqueza muscular,
- descoloração da pele,
- sensação de formigueiro desagradável.

Durante o funcionamento, fixe firmemente o guiador com ambas as mãos nos locais previstos, mas sem tensão.

Programar o tempo de trabalho de modo a evitar cargas elevadas num período de tempo grande.

4.2 Abastecer – Manuseamento da gasolina



Perigo de morte!

A gasolina é tóxica e altamente inflamável.

Guarde a gasolina apenas nos recipientes previstos e verificados para esse efeito (bidões). Enrosque e aperte sempre devidamente as tampas dos recipientes de abastecimento. Por motivos de segurança, as tampas defeituosas devem ser substituídas.

Nunca utilize garrafas ou semelhantes para remover ou armazenar produtos de serviço como, por exemplo, combustível. Alguém, em particular crianças, poderá ser levado a bebê-las.



Mantenha a gasolina afastada de faíscas, chamas vivas, chama-piloto, fontes de calor e outras fontes de ignição. Não fume!

Reabasteça apenas ao ar livre e não fume durante o processo de abastecimento.

Antes de abastecer, desligue o motor de combustão e deixe-o arrefecer.

O abastecimento de gasolina deverá ser realizado antes de o motor de combustão ser ligado. Enquanto o motor de combustão estiver a funcionar ou a máquina estiver quente, não é permitido abrir o bujão de fecho do depósito nem reabastecer com gasolina.

Não encha o depósito de combustível em demasia!

No sentido de permitir que o combustível tenha espaço para se expandir, nunca adicione combustível acima do rebordo inferior do bocal de enchimento.



Adicionalmente, respeite as indicações no manual de utilização do motor de combustão.

Caso transborde gasolina, o motor de combustão apenas deve ser ligado depois de a superfície suja com gasolina ser limpa. Dever-se-á evitar qualquer tentativa de ignição até que os vapores da gasolina se tenham volatilizado (secar com pano).

Limpe imediatamente qualquer combustível derramado.

Se a gasolina tiver entrado em contacto com o vestuário, este tem de ser mudado.

Nunca guarde o aparelho com gasolina no depósito dentro de um edifício. Os vapores de gasolina que se formam podem entrar em contacto com chamas ou faíscas e inflamarem-se.

Caso pretenda esvaziar o depósito, deverá fazê-lo ao ar livre.

4.3 Vestuário e equipamento



Durante o trabalho, utilize sempre calçado justo com sola antiderrapante. Nunca trabalhe descalço ou com sandálias, por exemplo.



Em trabalhos de manutenção e limpeza, bem como no transporte do aparelho, utilize também sempre luvas justas e prenda o cabelo comprido (elástico, gorro, etc.).



Ao afiar a lâmina de corte, é necessário utilizar óculos de proteção adequados.

O aparelho apenas pode ser colocado em funcionamento com calças compridas e vestuário justo.

Nunca utilize vestuário solto que possa ficar pendurado em peças móveis (alavanca de comando) - não utilize também joias, gravatas ou cachecóis.



Durante o trabalho, é produzido ruído. O ruído pode provocar problemas auditivos.

Utilize uma proteção auditiva.

4.4 Transporte do aparelho

Trabalhe apenas com luvas de modo a evitar ferimentos em peças do aparelho de arestas vivas e quentes.

Não transporte o aparelho com o motor de combustão a funcionar. Antes do transporte, desligue o motor de combustão, deixe a lâmina parar e retire o conector da vela de ignição.

Transporte o aparelho apenas com o motor de combustão frio e sem combustível.

Utilize auxílios de carga adequados (rampas de carga, dispositivos de elevação).

Proteja o aparelho e as respetivas peças transportadas (por exemplo, cesta de recolha de relva) na superfície de carga com meios de fixação (cintas, cabos, etc.) suficientemente dimensionados.

Ao levantar e carregar o aparelho, evite o contacto com a lâmina de corte.

Siga as indicações no capítulo "Transporte". Aí, é descrito como levantar ou prender o aparelho. (⇒ 12.)

No transporte do aparelho, deve ser respeitada a legislação regional em vigor, em particular a que diz respeito à proteção das cargas e ao transporte de objetos em superfícies de carga.

4.5 Antes dos trabalhos

Certifique-se de que o aparelho apenas é utilizado por pessoas familiarizadas com o manual de utilização.

Antes de colocar o aparelho em funcionamento, verifique a estanqueidade do sistema de combustível, particularmente as peças visíveis como, por exemplo, o depósito, o bujão de fecho do depósito e as uniões dos tubos flexíveis. Em caso de fugas ou danos, não ligue o motor de combustão – **perigo de incêndio!**

Solicite a reparação do aparelho a um distribuidor oficial antes da colocação em funcionamento.

Tenha em conta as normas municipais sobre as horas em que é permitido usar aparelhos de jardinagem com motor de combustão ou motor elétrico.

Verifique todo o terreno em que irá aplicar o aparelho e retire todos os paus, pedras, arames, ossos e objetos estranhos que porventura poderiam vir a ser projetados pelo aparelho. Os obstáculos (como, por exemplo, troncos de árvores, raízes) podem não ser vistos no meio da relva alta.

Como tal, antes de trabalhar com o aparelho, marque todos os objetos estranhos (obstáculos) escondidos no relvado que não seja possível remover.

Antes da utilização do aparelho, substitua os componentes avariados, gastos e danificados. Substitua os avisos de perigo e alerta no aparelho que se tenham tornado ilegíveis ou estejam danificados. O seu distribuidor oficial STIHL tem disponíveis avisos autocolantes de reposição e todas as restantes peças de reposição.

O aparelho só pode ser utilizado num estado operacionalmente seguro. Antes de cada colocação em funcionamento, é necessário verificar:

- se o aparelho está montado corretamente.
- se a ferramenta de corte e toda a unidade de corte (lâmina de corte, elementos de fixação, cárter do mecanismo de corte) se encontram em perfeitas condições. Em particular, é necessário estar atento ao correto assentamento, à presença de danos (entalhes ou fendas) e desgaste. (⇒ 11.4)
- se a tampa do depósito está corretamente aparafusada.
- se o depósito, os componentes de condução de combustível e a tampa do depósito se encontram em perfeitas condições.
- se os dispositivos de segurança (por exemplo, arco de paragem do motor, tampa de expulsão, cárter, guiador, grelha de proteção) estão em perfeitas condições e se funcionam corretamente.
- se a cesta de recolha de relva não está danificada e se está totalmente montada; não é permitido utilizar uma cesta de recolha de relva danificada.

- se o bujão de fecho do óleo está corretamente enroscado.

Se necessário, realize todos os trabalhos necessários ou dirija-se a um distribuidor oficial. A STIHL recomenda os distribuidores oficiais STIHL.

4.6 Durante o trabalho

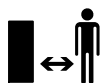

Nunca trabalhe enquanto estiverem animais ou pessoas, em particular crianças, na zona de risco.

Os dispositivos de comando e de segurança instalados no aparelho não podem ser retirados ou ligados em ponte. Em particular, nunca fixe o arco de paragem do motor no guiador da direção (por exemplo, amarrando-o).



Atenção – Perigo de ferimentos!

Nunca aproxime as mãos ou os pés das peças em rotação.

Nunca toque na lâmina em rotação. Mantenha-se sempre afastado da abertura de expulsão.

Deve manter-se sempre à distância de segurança dada pelos guiadores. O guiador tem de estar sempre corretamente montado e não pode ser alterado. Nunca coloque o aparelho em funcionamento com o guiador rebatido.

Nunca fixe objetos ao guiador (por exemplo, vestuário de trabalho).

Trabalhe apenas à luz do dia ou com boa iluminação artificial.

Não trabalhe com o aparelho à chuva, trovoada e, em particular, sob o perigo de relâmpagos.

Com o piso húmido, existe um maior perigo de acidentes, devido à posição de trabalho menos segura.

Dever-se-á trabalhar de forma particularmente cuidadosa no sentido de evitar deslizamentos. Se possível, evite utilizar o aparelho com o piso húmido.

Gases de escape:



Perigo de morte por envenenamento!

Em caso de enjoos, dores de cabeça, problemas de visão (por exemplo, redução do campo de visão), problemas de audição, tonturas, redução da capacidade de concentração, pare imediatamente o trabalho. Estes sintomas podem ser provocados, entre outras coisas, devido a concentrações de gases de escape demasiado elevadas.



O aparelho produz gases de escape venenosos assim que o motor de combustão arranca. Esses gases contêm monóxido

de carbono tóxico, um gás incolor e inodoro, bem como outras matérias nocivas. O motor de combustão nunca pode ser colocado em funcionamento em espaços fechados ou mal arejados.

Ligar:

Ligue o aparelho com cuidado – seguindo as indicações do capítulo "Colocar o aparelho em funcionamento" (⇒ 10.). Ligar o aparelho de acordo com estas indicações diminui o perigo de ferimentos.

Perigo de ferimentos!

Quando o cabo do motor de arranque salta rapidamente para trás, a mão e o braço são deslocados de forma rápida em direção ao motor de combustão, podendo

o cabo do motor de arranque soltar-se. Este retrocesso poderá causar fraturas, contusões e entorses.

Durante o arranque, mantenha sempre os pés a uma distância suficiente da ferramenta de corte.

O aparelho não pode ser inclinado ao ser ligado.

Ao ligar o aparelho, o arco do mecanismo de translação não pode ser acionado.

Não ligue o motor de combustão se o canal de expulsão não estiver coberto pela tampa de expulsão ou pela cesta de recolha de relva.

Trabalhar em encostas:

Em encostas, trabalhe sempre na transversal, nunca na longitudinal. Se o utilizador perder o controlo ao cortar a relva na longitudinal, poderá também vir a ser atropelado pelo cortador de relva em funcionamento.

Tenha o máximo de cautela ao mudar de direção no declive.

Garanta sempre uma posição estável em encostas e evite trabalhar com o aparelho em encostas demasiado íngremes.

Por motivos de segurança, o aparelho não poderá ser aplicado em declives com uma inclinação superior a 25° (46,6 %). **Perigo de ferimentos!** Uma inclinação de terreno de 25°

corresponde a uma subida vertical de 46,6 cm num comprimento horizontal de 100 cm.

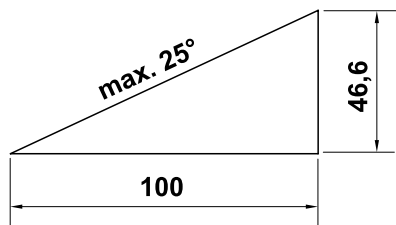

Caso o aparelho seja utilizado em declives, deverão ser adicionalmente respeitadas as informações constantes no manual de utilização do motor de combustão fornecido, no sentido de garantir uma lubrificação suficiente do motor de combustão.

Utilização no trabalho:



Perigo de ferimentos!

Nunca ponha as mãos ou os pés por cima, por baixo ou em peças em rotação.



Não tente inspecionar a lâmina enquanto o cortador de relva estiver em funcionamento.

Nunca abra a tampa de expulsão e/ou retire a cesta de recolha de relva enquanto a lâmina de corte estiver em funcionamento. A lâmina em rotação pode causar ferimentos.

Conduza o aparelho apenas a passo – nunca corra ao trabalhar com o aparelho. Se conduzir o aparelho rapidamente, o perigo de ferimentos é maior, podendo tropeçar, escorregar, etc.

Seja particularmente cauteloso ao inverter o sentido de marcha do aparelho ou ao puxá-lo para si.

Perigo de tropeçar!

Utilize o aparelho com especial cuidado quando estiver a trabalhar nas proximidades de encostas, arestas de terrenos, valas e lagos. Em particular, tenha a atenção de se manter a uma distância suficiente desses locais de perigo.

Os objetos escondidos na relva (instalações de irrigação de relva, estacas, torneiras de água, fundações, cabos elétricos, etc.) têm de ser contornados. Nunca passe por cima desses objetos estranhos.



Atenção à desaceleração da ferramenta de corte, que leva alguns segundos até parar completamente.

Desligue o motor de combustão, permita que a ferramenta de trabalho pare por completo e retire o conector da vela de ignição,

- se sair do aparelho ou se este não estiver a ser vigiado,
- antes de reatestar o depósito. Abasteça somente com o motor de combustão frio.

Perigo de incêndio!

- antes de eliminar bloqueios ou entupimentos no canal de expulsão,
- antes de levantar e carregar o aparelho,
- antes de transportar o aparelho,
- antes de realizar trabalhos na lâmina de corte,
- antes de o aparelho ser verificado ou limpo ou antes da realização de outros trabalhos no mesmo (por exemplo, rebater o guiador),

- se tiver sido encontrado um objeto estranho ou caso o cortador de relva vibre fortemente, de modo anormal. Nestes casos, verifique o aparelho, nomeadamente a unidade de corte (lâmina, eixo da lâmina, fixação da lâmina) quanto a danos e realize as reparações necessárias antes de voltar a ligar o aparelho e trabalhar com o mesmo.



Perigo de ferimentos!

Vibrações fortes indicam, por regra, uma avaria.

O cortador de relva não pode em funcionamento ser colocado em funcionamento com a cambota danificada ou empenada ou com uma lâmina de corte danificada ou empenada.

Se lhe faltarem os conhecimentos necessários, solicite a realização das reparações necessárias a um especialista. A STIHL recomenda os distribuidores oficiais STIHL.

Desligue o motor de combustão:

- Se deslocar o aparelho de e para o relvado a trabalhar,
- Antes de empurrar o aparelho para uma área fora da relva,
- Antes de abrir a tampa de expulsão ou remover a cesta de recolha de relva,
- Se for necessário inclinar o aparelho para o transporte,
- Antes de ajustar a altura de corte.

4.7 Manutenção e reparações

Antes do início dos trabalhos de limpeza, ajuste, reparação e manutenção:

- Coloque o aparelho num piso firme e plano,
- Desligue o motor de combustão e deixe-o arrefecer,
- Extraia o conector da vela de ignição.



Atenção – Perigo de ferimentos!

Afaste o conector da vela de ignição da própria vela de ignição, dado que uma fâsca de ignição inadvertida pode provocar queimaduras ou choques elétricos.

Um contacto inadvertido da vela de ignição com o conector da vela de ignição pode originar um arranque involuntário do motor de combustão.



Perigo de ferimentos na lâmina de corte!

A ferramenta de trabalho é colocada num movimento rotativo puxando pelo cabo do motor de arranque. Ao puxar pelo cabo do motor de arranque, garanta sempre uma distância suficiente em relação à lâmina de corte, particularmente ao nível das mãos e dos pés.

Deixe o aparelho arrefecer, em particular, antes de efetuar trabalhos na área do motor de combustão, do coletor de escape e do silenciador. Podem ser atingidas temperaturas de 80° C e superiores.

Perigo de queimaduras!

O contacto direto com o óleo do motor pode ser perigoso; para além disso, o óleo do motor não pode ser derramado. A STIHL recomenda que deixe o enchimento ou a mudança do óleo do motor a cargo do distribuidor oficial STIHL.

Limpeza:

O aparelho tem de ser cuidadosamente limpo na sua totalidade após ser utilizado. (⇒ 11.2)

Solte os restos de relva encrostados com uma tala de madeira. Limpe a parte inferior do cortador de relva com escova e água.

Antes de colocar o aparelho na posição de limpeza, esvazie o depósito de combustível (por exemplo, deixando trabalhar até esvaziar).

Nunca utilize um aparelho de limpeza de alta pressão e não limpe o aparelho com água a correr (por exemplo, com uma mangueira).

Não utilize produtos de limpeza agressivos. Estes produtos podem danificar plásticos e metais, prejudicando o funcionamento seguro do seu aparelho STIHL.

De modo a evitar riscos de incêndio, a área das aberturas de ar de refrigeração, das alhetas de refrigeração e do escape deverá permanecer isenta de, por exemplo, relva, palha, musgo, folhas ou massa lubrificante vertida.

Trabalhos de manutenção:

Apenas podem ser realizados trabalhos de manutenção descritos neste manual de instruções; todos os restantes trabalhos deverão ser executados por um distribuidor oficial.

Se lhe faltarem os conhecimentos e os meios necessários, dirija-se **sempre** a um distribuidor oficial.

A STIHL recomenda a realização de trabalhos de manutenção e de reparação apenas por um distribuidor oficial STIHL. Os distribuidores oficiais STIHL

beneficiam de ações de formação regulares e dispõem de informações técnicas.

Utilize apenas ferramentas, acessórios ou aparelhos acopláveis autorizados pela STIHL para este aparelho ou peças tecnicamente idênticas. Caso contrário, poderão ocorrer ferimentos ou danos no aparelho. Em caso de dúvidas, deverá dirigir-se a um distribuidor oficial.

As características das ferramentas, acessórios e peças de substituição originais da STIHL estão adaptadas de forma ideal ao aparelho e às exigências do utilizador. As peças de reposição STIHL originais podem ser reconhecidas pelo número de peça de substituição STIHL, pela inscrição STIHL e, eventualmente, pela identificação de peça de substituição STIHL. Em peças pequenas, pode estar apenas o símbolo.

Por motivos de segurança, os componentes de condução de combustível (condução do combustível, torneira do combustível, depósito de combustível, fecho do combustível, ligações, etc.) devem ser verificados regularmente quanto a danos e locais com fugas e, se necessário, substituídos por um técnico (a STIHL recomenda o distribuidor oficial da STIHL).

Mantenha os autocolantes de advertência e de indicação sempre limpos e legíveis. Os autocolantes danificados ou perdidos devem ser substituídos por novas placas originais do seu distribuidor oficial STIHL. Se um componente for substituído por uma peça nova, certifique-se de que a peça nova obtém os mesmos autocolantes.

Realize os trabalhos na unidade de corte apenas com luvas de proteção grossas e com extremo cuidado.

Mantenha todas as porcas, cavilhas e parafusos, especialmente o parafuso da lâmina, bem apertados, para que o aparelho se encontre em condições de funcionamento seguras.

Verifique frequentemente todo o aparelho e a cesta de recolha de relva, especialmente antes do armazenamento (por exemplo, antes do período de inverno), quanto a desgaste e danos. Substitua imediatamente as peças gastas ou danificadas, por motivos de segurança, de modo que o aparelho esteja sempre em condições de funcionamento seguro.

Nunca altere a regulação básica do motor de combustão nem o force.

Se tiverem sido retirados componentes ou dispositivos de segurança para efetuar trabalhos de manutenção, estes deverão ser imediatamente recolocados de forma correta.

4.8 Armazenamento no caso de períodos de paragem mais longos

Deixe o motor de combustão arrefecer antes de colocar o aparelho num compartimento fechado.

Guarde o aparelho com o depósito vazio e a reserva de combustível num compartimento que possa ser bem fechado e bem ventilado.

Certifique-se de que o aparelho está protegido contra uma utilização indevida (por exemplo, por crianças).

Caso pretenda esvaziar o depósito, por exemplo, para a paragem antes do período de inverno, o esvaziamento do

depósito de combustível apenas se deve realizar ao ar livre (por exemplo, deixando trabalhar até esvaziar).

Limpe minuciosamente o aparelho antes do armazenamento (por exemplo, período de inverno).

Armazene o aparelho apenas com o conetor da vela de ignição removido.

Armazene o aparelho num estado operacionalmente seguro.

Deixe o aparelho arrefecer por completo antes de o cobrir.

4.9 Eliminação

Os lixos como o óleo antigo ou o combustível, lubrificante, filtros e baterias usados e peças de desgaste semelhantes podem prejudicar os seres humanos, os animais e o meio-ambiente e, como tal, têm de ser devidamente eliminados.

Dirija-se ao seu centro de reciclagem ou ao seu distribuidor oficial para saber como os resíduos devem ser eliminados adequadamente. A STIHL recomenda os distribuidores oficiais STIHL.

Certifique-se de que um aparelho já desativado é encaminhado para ser eliminado de maneira tecnicamente correta. Antes de proceder à eliminação, inutilize o aparelho. No sentido de evitar acidentes, retire nomeadamente o cabo de ignição, esvazie o depósito e escoe o óleo do motor.

Perigo de ferimentos na lâmina de corte!

Nunca deixe um cortador de relva desativado sem alguém a vigiar. Certifique-se de que o aparelho e, em particular, a lâmina de corte são guardados fora do alcance das crianças.

5. Descrição de símbolos



Atenção!

Antes da colocação em funcionamento, leia o manual de utilização.



Perigo de ferimentos!

Mantenha terceiros afastados da zona de risco.

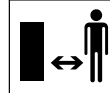

Perigo de ferimentos!

Antes de realizar trabalhos na ferramenta de corte e trabalhos de manutenção e de limpeza, retire o conetor da vela de ignição.

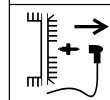

Perigo de ferimentos!

Afaste as mãos e os pés das lâminas.



O dispositivo de corte continua a funcionar alguns segundos após ser desligado (travão do motor de combustão/lâmina).

RM 248 T, RM 253 T:



Ligue o mecanismo de translação.



Ligue o motor de combustão.



Desligue o motor de combustão.

6. Fornecimento



Item	Designação	Unids.
A	Aparelho base	1
B	Parte superior da cesta de recolha	1
C	Parte inferior da cesta de recolha	1
D	Manípulo rotativo	2
E	Parafuso de cabeça boleada	2
F	Guia do cabo	1
	Manual de utilização	1
	Manual de utilização do motor de combustão	1

7. Preparar o aparelho para o funcionamento

7.1 Generalidades



Perigo de ferimentos

Observe as instruções de segurança do capítulo "Para sua segurança" (⇒ 4.).

- Coloque o aparelho sobre uma base horizontal, plana e estável.

7.2 Montar o guiador



Perigo de entalamento!

Ao enroscar os dois manípulos rotativos (D), mantenha a parte superior do guiador (1) na posição mais elevada com uma mão.

- Insira o parafuso de cabeça boleada (E) através da guia do cabo (F).
- Engate a guia do cabo (F) no cabo tirante de paragem do motor (2).
- **RM 248 T, RM 253 T:**
Engate a guia do cabo (F) também no cabo tirante do mecanismo de translação (3).
- Encaixe a parte superior do guiador (1) por fora nas partes inferiores do guiador (4), conforme ilustrado, e mantenha-a nessa posição.
- Insira o parafuso de cabeça boleada (E) – à esquerda com a guia do cabo (F) e à direita se não a tiver – de dentro para fora, através dos furos, e aperte-o bem com os manípulos rotativos (D).

7.3 Engatar e desengatar o cabo do motor de arranque



Engatar:

- Retire o conector da vela de ignição do motor de combustão.
- Pressione o arco de paragem do motor (1) em direção ao guiador e mantenha-o nessa posição.
- Puxe o cabo do motor de arranque (2) lentamente para fora e engate-o no suporte do cabo tirante (3).

- Solte lentamente o cabo do motor de arranque (2) e o arco de paragem do motor (1).
- Encaixe o conector da vela de ignição.

Desengatar:

- Retire o conector da vela de ignição do motor de combustão.
- Pressione o arco de paragem do motor (1) em direção ao guiador e mantenha-o nessa posição.
- Puxe o cabo do motor de arranque (2) lentamente para fora e desengate-o da guia do cabo (3).
- Conduza lentamente o cabo do motor de arranque (2) para dentro e solte o arco de paragem do motor (1).
- Encaixe o conector da vela de ignição.

7.4 Rebater a parte superior do guiador



Para o transporte e arrumação com economia de espaço, é possível rebater a parte superior do guiador (1).



Perigo de ferimentos!

Antes de rebater, desligue o motor de combustão e retire o conector da vela de ignição.

A parte superior do guiador (1) não pode ser carregada com peso adicional (por exemplo, com vestuário de trabalho pendurado na parte superior do guiador).

Perigo de entalamento!

A parte superior do guiador (1) pode ser automaticamente rebatida soltando os dois manípulos rotativos (3). Por isso, segure na parte superior do guiador (1) na posição mais elevada antes de soltar os dois manípulos rotativos (3).

- Desengate o cabo do motor de arranque. (⇒ 7.3)
- Solte o manípulo rotativo (3) em ambos os lados (desenroscar no sentido contrário ao dos ponteiros do relógio).
- Rebata lentamente a parte superior do guiador (1) para a frente.

7.5 Armar a cesta de recolha de relva



- Coloque a parte superior da cesta de recolha (B) na parte inferior da cesta de recolha (C).
- Verificar o assentamento correto: As talas (1) têm de estar precisamente por cima das aberturas (2). Todas as talas (1) e saliências-guia (3) têm de estar no interior. A parte superior da cesta de recolha (B) tem de envolver a parte inferior da cesta de recolha (C) por fora a toda a volta.

- Pressione as talas (1), partindo da posição central traseira, em direção ao interior das aberturas (2) da parte inferior da cesta de recolha com uma ligeira pressão a partir do exterior.

7.6 Remover e engatar a cesta de recolha da relva



Perigo de ferimentos!

Antes de engatar e remover a cesta de recolha de relva, o motor de combustão tem de ser desligado!

Engatar:

- Abra e segure na tampa de expulsão (1).
- Engate a cesta de recolha de relva (2) nos alojamentos (4) com as saliências de retenção (3) na parte traseira do aparelho. Certifique-se de que a tampa (5) está corretamente fechada.
- Solte a tampa de expulsão (1).

Desengatar:

- Abra e segure na tampa de expulsão (1).
- Levante a cesta de recolha de relva (2) e remova-a para trás.
- Feche lentamente a tampa de expulsão (1).

7.7 Ajuste central da altura de corte



Perigo de ferimentos!

Antes de ajustar a altura de corte, desligue o motor de combustão.

Podem ser reguladas 7 alturas de corte diferentes entre 25 mm e 75 mm.

Nível de corte 1:
altura de corte mais baixa

Nível de corte 7:
altura de corte mais alta

- Prima a alavanca de ajuste da altura de corte (1) até à roda traseira (2) com uma mão e mantenha-a nessa posição.
- Coloque a alavanca de ajuste da altura de corte (1) na posição pretendida.
- Solte lentamente a alavanca de ajuste da altura de corte (1) e deixe-a engatar.

7.8 Combustível e óleo do motor



Perigo de ferimentos!

Observe os avisos de alerta no capítulo "Para sua segurança". (⇒ 4.)



Evite danos no aparelho!

Antes do primeiro processo de arranque, abasteça com óleo do motor (consulte o manual de utilização do motor de combustão). A STIHL recomenda um auxiliar de enchimento adequado para abastecer com óleo do motor (por exemplo, um funil). O volume de fornecimento do aparelho não contém qualquer auxiliar de enchimento.

Óleo do motor:

Consulte o manual de utilização do motor de combustão para saber qual o óleo do motor e o volume de óleo a utilizar.

Efetue regularmente o controlo do nível de enchimento (consulte o manual de

utilização do motor de combustão). Deverá evitar que o nível do óleo fique acima ou abaixo do nível correto.

Combustível:

Recomendação:

Combustíveis de marca frescos. Consulte as indicações sobre a qualidade do combustível (índice de octanas) no manual de utilização do motor de combustão;

- Gasolina sem chumbo

Para encher, deverá ser utilizado um funil (não incluído no volume de fornecimento).



8. Dispositivos de segurança

Para proporcionar um funcionamento seguro e uma proteção contra utilização inadequada, o aparelho está equipado com vários dispositivos de segurança.



Perigo de ferimentos!

Se for detetada uma avaria num dos dispositivos de segurança, não será possível colocar o aparelho em funcionamento. Dirija-se a um distribuidor oficial, a STIHL recomenda os distribuidores oficiais STIHL.

8.1 Dispositivos de proteção

O cortador de relva está equipado com dispositivos de proteção que evitam um contacto inadvertido com a lâmina de corte e com material a cortar expulso. Entre estes, incluem-se o cárter, a tampa de expulsão, a cesta de recolha de relva e o guiador corretamente montado.

8.2 Arco de paragem do motor

O cortador de relva está equipado com um dispositivo de paragem do motor.

No modo de funcionamento, o motor de combustão é desligado ao soltar o arco de paragem do motor.

O motor de combustão e a lâmina param no espaço de 3 segundos.



Perigo de ferimentos!

Se o período de funcionamento por inércia da lâmina for superior, não volte a utilizar o aparelho e leve-o ao distribuidor oficial.

Medição do período de funcionamento por inércia

Depois de o motor de combustão ser ligado, a lâmina roda e é possível ouvir um ruído de deslocação do ar. O período de funcionamento por inércia corresponde à duração do ruído de deslocação do ar após desligar o motor de combustão, podendo ser medido por um cronómetro.

9. Instruções para trabalhar

Obtém-se um relvado bonito e denso:

- Se a relva for cortada com baixa velocidade de marcha.
- Se a relva for cortada com frequência e for mantida curta.
- Se, com o tempo quente e seco, não se cortar a relva demasiado curta, pois ficará queimada pelo sol, ganhando, assim, um aspeto feio.
- Se for cortada com uma lâmina de corte afiada; como tal, afie regularmente a lâmina de corte (distribuidor oficial).

- Se o sentido de corte for alternado com regularidade.

9.1 Área de trabalho do utilizador



- Por motivos de segurança, durante o arranque e enquanto o motor de combustão estiver em funcionamento, o utilizador tem de se manter sempre dentro da área de trabalho, atrás do guiador. Deve manter-se sempre à distância de segurança dada pelos guiadores.
- O cortador de relva só pode ser utilizado por uma pessoa. Todas as outras pessoas deverão afastar-se da zona de risco. (⇒ 4.)

10. Colocar o aparelho em funcionamento

10.1 Ligar o motor de combustão



Evite danos no aparelho!

Não ligue o motor de combustão sobre relva alta nem na altura de corte mais baixa. A consequência seria um processo de arranque mais difícil. Após o processo de arranque, o motor de combustão trabalha sempre à rotação de serviço ideal, devido a uma aceleração fixa do acelerador.

- Pressione o arco de paragem do motor (1) em direção ao guiador e mantenha-o nessa posição.

- Puxe lentamente o cabo do motor de arranque (2) até à resistência de compressão. Em seguida, puxe com força e rapidez até ao comprimento do braço. Conduza novamente o cabo do motor de arranque (2) lentamente para dentro, para que possa ser novamente enrolado.
Repita o processo até o motor de combustão funcionar.

10.2 Desligar o motor de combustão



- Para desligar o motor de combustão, solte o arco de paragem do motor (1).
O motor de combustão e a lâmina de corte param após um curto período de marcha por inércia.

10.3 Arco do mecanismo de translação (RM 248 T, RM 253 T)



Ligar o mecanismo de translação:

- Ligue o motor de combustão. (⇒ 10.1)
- Puxe o arco do mecanismo de translação (1) em direção ao volante e mantenha-o nessa posição.
O mecanismo de translação é ligado e o cortador de relva desloca-se em marcha-à-frente.

Desligar o mecanismo de translação:

- Solte o arco do mecanismo de translação (1). O mecanismo de translação é desligado e o cortador de relva permanece imóvel. O motor de combustão continua a trabalhar.

10.4 Indicador do nível



O fluxo de ar gerado pelas lâminas faz elevar o indicador do nível (1). Se a cesta de recolha de relva estiver cheia, o fluxo de ar para. Se o fluxo de ar for diminuto, o indicador do nível (1) volta ao estado de repouso. Esta indicação serve de aviso para esvaziar a cesta de recolha de relva.

O funcionamento sem limitações do indicador do nível só é apresentado quando o fluxo de ar produzido é perfeito. Influências externas como relva molhada, densa ou alta, níveis de corte baixos, sujidade ou fatores semelhantes podem alterar o fluxo do ar e o funcionamento do indicador do nível.

A A cesta de recolha de relva está a ser enchida

B A cesta de recolha de relva está cheia:

- Esvaziar a cesta de recolha de relva cheia (⇒ 10.5).

10.5 Esvaziar a cesta de recolha de relva



Perigo de ferimentos!

Antes de remover a cesta de recolha de relva, desligue o motor de combustão, por motivos de segurança.

- Desengate a cesta de recolha de relva. (⇒ 7.6)
- Segure na cesta de recolha de relva pela pega (1) e pela pega (2) e esvazie o material a cortar.

- Certifique-se de que a tampa (3) está corretamente fechada. Engate a cesta de recolha de relva. (⇒ 7.6)

11. Manutenção

11.1 Generalidades



Perigo de ferimentos!

Observe as instruções de segurança do capítulo "Para sua segurança" (⇒ 4.).

Manutenção anual realizada pelo distribuidor oficial:

O cortador de relva deverá ser verificado por um distribuidor oficial uma vez por ano. A STIHL recomenda os distribuidores oficiais STIHL.

11.2 Limpar o aparelho



Intervalo de manutenção:

Após cada utilização



Perigo de ferimentos!

Desligue o motor de combustão e retire o conector da vela de ignição. Antes de colocar o aparelho na posição de limpeza, esvazie o depósito do combustível (deixar trabalhar até esvaziar).

Posição de limpeza:

- Selecione o nível de corte 1. (⇒ 7.7)
- Solte a parte superior do guiador (1) desenroscando os dois manípulos rotativos (2).
- Abra e segure na tampa de expulsão.

- Coloque o aparelho na posição de limpeza até ficar autonomamente na posição de limpeza.

11.3 Motor de combustão

Intervalo de manutenção:

Consulte o Manual de utilização do motor de combustão.

Indicações gerais:

Siga as instruções de funcionamento e de manutenção, as quais poderão ser consultadas no manual de utilização do motor de combustão.

Para uma longa durabilidade, é particularmente importante manter sempre um nível de óleo suficiente e substituir regularmente o filtro do óleo e do ar.

Nas instruções de utilização do motor, poderá encontrar ainda informações sobre os intervalos de mudança do óleo recomendados, bem como informações sobre o óleo do motor de combustão e o volume de óleo.

As alhetas de refrigeração têm de ser mantidas sempre limpas, de modo a assegurar uma refrigeração suficiente do motor de combustão.

11.4 Verificar o limite de desgaste da lâmina de corte



Perigo de ferimentos!

Observe as instruções de segurança do capítulo "Para sua segurança". (⇒ 4.)

Intervalo de manutenção:

Antes de cada utilização.



Perigo de ferimentos!

Uma lâmina de corte gasta pode partir e causar ferimentos graves. É, por isso, imprescindível respeitar sempre as indicações para a manutenção das lâminas. As lâminas de corte sofrem um desgaste mais ou menos acentuado consoante o local e a duração da utilização. Se usar o aparelho sobre um chão arenoso ou frequentemente em condições secas, a lâmina de corte estará sujeita a um maior esforço, desgastando-se acima da média.

Processo de verificação:

A lâmina de corte (1) deve ser limpa a fundo antes de cada processo de verificação.

- Coloque o aparelho na posição de limpeza. (⇒ 11.2)

Espessura da lâmina de corte:

A espessura da lâmina (A) deve ser registada em cada ponto da lâmina de corte. Na figura, estão marcados os pontos mais importantes. (Verificação através da correção de medição).

A = 2 mm

Limite de desgaste dos gumes:

Os gumes só podem ser afiados, no máximo, à distância (B). Para verificar, coloque uma régua (2) na aresta dianteira da lâmina (3) e verifique o desgaste.

B = 5 mm

11.5 Manutenção da lâmina de corte



Perigo de ferimentos!

Observe as instruções de segurança do capítulo "Para sua segurança". (⇒ 4.)

É recomendável solicitar que a lâmina de corte seja afiada por um distribuidor oficial.

Desmontar a lâmina de corte:

Para a desmontagem, utilize um pedaço de madeira (1) (aproximadamente 60 x 60 mm) para contra-apoiar a lâmina de corte (2).

- Solte e desenrosque o parafuso da lâmina (3). Retire o parafuso da lâmina (3), a anilha (4) e a lâmina de corte (2).

Afiar a lâmina de corte:



Perigo de ferimentos!

Durante o processo de afiação, utilize sempre óculos de proteção e luvas.

- Ao afiar, arrefeça a lâmina de corte, por exemplo, com água. Não deverá ocorrer uma coloração a azul; caso contrário, o poder de corte diminuirá.
- Afie a lâmina de corte uniformemente, de modo a evitar vibrações causadas por um desequilíbrio.
- Deve manter-se o ângulo de corte de 30°.
- Ao afiar, preste atenção aos limites de desgaste.



Perigo de ferimentos!

A lâmina de corte terá de ser substituída se forem visíveis entalhes ou fendas ou se um limites de desgaste (⇒ 11.4) tiver sido alcançado.

Montar a lâmina de corte:

Para a montagem, utilize um pedaço de madeira (1) para contra-apoiar a lâmina de corte (2).



As talas na parte inferior da lâmina de corte impedem uma montagem incorreta.

- Fixe o parafuso da lâmina (3) com **Loctite 243**.
- Coloque a lâmina de corte (2) com as arestas arqueadas voltadas para cima na bucha da lâmina (5).
- Coloque a arruela de aperto (4) e fixe-a com o parafuso da lâmina (3) a **60 - 65 Nm**.



Perigo de ferimentos!

O binário de aperto prescrito do parafuso da lâmina tem de ser escrupulosamente respeitado. A arruela de aperto (4) tem de ser substituída em todas as montagens de lâminas. O parafuso da lâmina (3) tem de ser substituído em todas as substituições de lâminas de corte.

11.6 Arrumação (período de inverno)

No caso de uma imobilização prolongada do aparelho (período de inverno), tenha em conta os seguintes pontos:

- Limpe cuidadosamente todas as peças exteriores do aparelho.

- Lubrifique generosamente todas as peças móveis com óleo ou massa lubrificante.
- Esvazie o depósito de combustível e o carburador (por exemplo, deixando trabalhar até esvaziar).
- Desenrosque a vela de ignição (ver o manual de utilização do motor de combustão) e verta para o motor de combustão cerca de 3 cm³ de óleo do motor pela abertura da vela de ignição. Rode várias vezes o motor de combustão sem a vela de ignição (puxando pelo cabo do motor de arranque).



Perigo de incêndio!

Mantenha o conector da vela de ignição afastado do orifício da vela de ignição devido ao perigo de inflamação.

- Enrosque novamente a vela de ignição (ver o manual de utilização do motor de combustão).
- Efetue a mudança do óleo (ver o manual de utilização do motor de combustão).
- Guarde o aparelho num compartimento seco, fechado e com pouco pó. Certifique-se de que o aparelho está guardado fora do alcance de crianças.

12. Transporte

12.1 Transporte



Perigo de ferimentos!

Antes do transporte, observe o capítulo "Para sua segurança". (⇒ 4.)

Carregue o aparelho apenas com o auxílio de uma segunda pessoa. Use sempre vestuário de segurança adequado (sapatos de segurança, luvas justas). Antes de levantar ou transportar, retire o conector da vela de ignição.

Levantar ou carregar o aparelho:

- Levante e carregue o aparelho exclusivamente pelo ponto de fixação (1) e pela parte superior do guiador (2) ou, caso a parte superior do guiador esteja rebatida, pelas duas partes inferiores do guiador (3) (ver figura **A**).

Transportar o aparelho:



Perigo de ferimentos!

Prenda o aparelho apenas quando estiver apoiado sobre as quatro rodas. Nesta posição, a lâmina de corte não está livre e não pode sair óleo do motor nem combustível (ver figura **B**).

Durante o transporte numa superfície de carga (atrelado, veículo, etc.), trave o aparelho com meios de fixação adequados e de dimensão suficiente, para que não escorregue. Fixe cabos ou cintas nos seguintes pontos do aparelho:

- Roda dianteira, roda traseira

- Partes inferiores do guiador

13. Minimização do desgaste e prevenção de danos

Indicações importantes sobre a manutenção e cuidados do grupo de produtos

Cortador de relva a gasolina (STIHL RM)

A empresa STIHL exclui-se de toda e qualquer responsabilidade por danos materiais e pessoais causados pelo incumprimento das indicações deste manual de instruções, em especial no tocante à segurança, operação e manutenção, ou danos que ocorram em consequência da utilização de peças de acoplamento e peças de substituição não permitidas.

Siga imprescindivelmente as seguintes indicações importantes, a fim de evitar danos ou um desgaste excessivo do seu aparelho STIHL:

1. Peças de desgaste

Algumas peças do aparelho STIHL estão sujeitas a um desgaste normal, mesmo quando utilizadas devidamente e, dependendo do tipo e da duração da utilização, necessitam de ser substituídas oportunamente.

Entre outras, incluem-se as seguintes peças:

- Lâmina
- Cesta de recolha de relva
- Correia trapezoidal (RM 248 T, RM 253 T)

2. Cumprimento das prescrições deste manual de utilização

A utilização, manutenção e armazenagem do aparelho STIHL devem ser realizadas tão cuidadosamente conforme descrito neste manual de utilização. Todos os danos causados pelo incumprimento das instruções de segurança, de funcionamento e de manutenção são da responsabilidade exclusiva do utilizador.

Isto aplica-se especialmente no caso de:

- alterações no produto não autorizadas pela STIHL.
- Utilização de produtos de serviço não autorizados pela STIHL (para informações sobre lubrificantes, gasolina e óleo do motor, consulte as indicações do fabricante).
- Utilização de ferramentas ou de acessórios não autorizados nem adequados para o aparelho.
- utilização do produto não de acordo com as disposições.
- Utilização do aparelho em eventos desportivos ou concursos.
- danos resultantes da utilização contínua do produto com peças defeituosas.

3. Trabalhos de manutenção

Todos os trabalhos mencionados no capítulo "Manutenção" têm de ser realizados regularmente.

Na medida em que estes trabalhos de manutenção não possam ser realizados pelo próprio utilizador, um distribuidor oficial dever-se-á encarregar da realização dos mesmos.

A STIHL recomenda a realização de trabalhos de manutenção e reparações apenas por um distribuidor oficial STIHL.

Os distribuidores oficiais STIHL beneficiam de ações de formação regulares e dispõem de informações técnicas.

Se estes trabalhos não forem realizados, poderão ocorrer danos, cuja responsabilidade caberá ao utilizador.

Entre estes, incluem-se:

- Danos por corrosão e outros danos em consequência de um armazenamento indevido.
- Danos no aparelho causados pela utilização de peças de reposição de má qualidade.
- Danos causados por uma manutenção não atempada ou insuficiente ou danos causados por trabalhos de manutenção ou de reparação que não tenham sido realizados nas oficinas de distribuidores oficiais.

14. Proteção do meio ambiente



As aparas de relva não devem ser postas no lixo, mas utilizadas como compostagem.

As embalagens, o aparelho e seus acessórios são fabricados a partir de materiais recicláveis e deverão ser eliminados como tal.

A eliminação de resíduos de materiais de forma separada e adequada à conservação do meio ambiente promove as possibilidades de reutilização das matérias recicláveis. Por essa razão, depois de terminar o tempo normal de vida útil do aparelho, este deve ser entregue

para reciclagem. Siga as indicações de eliminação no capítulo "Eliminação" (⇒ 4.9).

Dirija-se ao seu centro de reciclagem ou ao seu distribuidor oficial para ficar a saber como os lixos devem ser removidos adequadamente.

15. Peças de reposição comuns

Lâmina de corte RM 248, RM 248 T

6350 702 0103

Lâmina de corte RM 253, RM 253 T

6371 702 0102

Parafuso da lâmina

9008 319 9028

Arruela de aperto

0000 702 6600



Os elementos de fixação da lâmina de corte (por exemplo, parafuso da lâmina) têm de ser substituídos em caso de substituição ou montagem da lâmina. As peças de reposição podem ser obtidas junto do distribuidor oficial STIHL.

16. Declaração de conformidade UE

16.1 Cortador de relva a gasolina (STIHL RM)

STIHL Tirol GmbH
Hans Peter Stihl-Straße 5
6336 Langkampfen
Áustria

declara sob a sua exclusiva responsabilidade que a máquina

Cortador de relva, de condução manual com motor de combustão (STIHL RM)

Marca: STIHL
Tipo: RM 248.0
RM 248.0 T
Identificação de série: 6350

Tipo: RM 253.0
RM 253.0 T
Identificação de série: 6371

está em conformidade com as seguintes diretivas CE:
2011/65/EU, 2000/14/EC, 2014/30/EU, 2006/42/EC

O produto foi desenvolvido em concordância com as seguintes normas:
EN ISO 5395-1, EN ISO 5395-2, EN 14982

O desenvolvimento e o fabrico dos produtos estão sujeitos às versões das normas válidas à data da produção.

Método de avaliação de conformidade aplicado:
Anexo VIII (2000/14/EC)

Nome e endereço da entidade nomeada envolvida:

TÜV Rheinland LGA Products GmbH
Tillystraße 2
D-90431 Nürnberg

Compilação e depósito da documentação técnica:
Sven Zimmermann
STIHL Tirol GmbH

O ano de fabrico e o número de máquina são indicados na placa de identificação do aparelho.

Nível de potência acústica medido:
RM 248.0: 95,2 dB(A)
RM 248.0 T: 95,2 dB(A)
RM 253.0: 97,0 dB(A)
RM 253.0 T: 97,0 dB(A)

Nível de potência acústica garantido:
RM 248.0: 96 dB(A)
RM 248.0 T: 96 dB(A)
RM 253.0: 98 dB(A)
RM 253.0 T: 98 dB(A)

Langkampfen, Áustria,
2020-01-02 (AAAA-MM-DD)

STIHL Tirol GmbH

p. p.

Matthias Fleischer, responsável pela área de Pesquisa e Desenvolvimento

p. p.

Sven Zimmermann, responsável pela área da Qualidade

17. Dados técnicos

RM 248.0 / RM 248.0 T, RM 253.0 / RM 253.0 T:

Motor de combustão, modelo:	Motor de combustão a 4 tempos
Tipo do dispositivo de corte:	Barra porta-lâminas
Dispositivo de segurança:	Paragem do motor
Dispositivo de arranque:	Arranque por cabo
Acionamento das rodas traseiras (RM 248.0 T/ RM 253.0 T)	1 velocidade de marcha-à-frente
Dimensões das rodas dianteiras:	180 mm
Dimensões das rodas traseiras:	200 mm
Altura de corte:	25-75 mm
Volume da cesta de recolha de relva:	55 l

RM 248.0 / RM 248.0 T:

Identificação de série:	6350
Largura de corte:	46 cm
Compr./Larg./Alt.:	155/52/106 cm
Binário de aperto do parafuso da lâmina:	60-65 Nm

RM 248.0:

Tipo de motor:	STIHL EVC 200
Potência nominal à rotação nominal:	2,1-2900 kW-U/min
Cilindrada:	139 ccm

RM 248.0:

Depósito de combustível:	0,9 l
Rotação do dispositivo de corte:	2900 U/min
Rotação de saída do motor:	2900 U/min
Segundo a diretiva 2000/14/EC: Nível de potência acústica garantido L_{WA}	96 dB(A)
Segundo a diretiva 2006/42/EC: Nível de pressão acústica no local de trabalho L_{pA}	83 dB(A)
Incerteza K_{pA}	2 dB(A)
Valor característico de vibração especificado de acordo com a EN 12096: Valor medido a_{hw}	4,00 m/seg ²
Incerteza K_{hw}	2,00 m/seg ²
Medição de acordo com a EN 20643	
Peso:	26 kg

RM 248.0 T:

Tipo de motor:	B&S Series 550 EX OHV RS
Potência nominal à rotação nominal:	2,1-2800 kW-U/min
Cilindrada:	140 ccm
Depósito de combustível:	0,8 l
Rotação do dispositivo de corte:	2800 U/min
Rotação de saída do motor:	2800 U/min

RM 248.0 T:

Segundo a diretiva 2000/14/EC: Nível de potência acústica garantido L_{WA}	96 dB(A)
Segundo a diretiva 2006/42/EC: Nível de pressão acústica no local de trabalho L_{pA}	82 dB(A)
Incerteza K_{pA}	2 dB(A)
Valor característico de vibração especificado de acordo com a EN 12096: Valor medido a_{hw}	4,85 m/seg ²
Incerteza K_{hw}	2,43 m/seg ²
Medição de acordo com a EN 20643	
Peso:	27 kg

RM 253.0 / RM 253.0 T:

Identificação de série:	6371
Largura de corte:	51 cm
Compr./Larg./Alt.:	160/55/106 cm
Binário de aperto do parafuso da lâmina:	60-65 Nm

RM 253.0:

Tipo de motor:	B&S Series 625
Potência nominal à rotação nominal:	2,2-2800 kW-U/min
Cilindrada:	150 ccm
Depósito de combustível:	0,8 l
Rotação do dispositivo de corte:	2800 U/min
Rotação de saída do motor:	2800 U/min

RM 253.0:

Segundo a diretiva 2000/14/EC:

Nível de potência acústica garantido

$L_{WA,d}$ 98 dB(A)

Segundo a diretiva 2006/42/EC:

Nível de pressão acústica no local de trabalho L_{pA}

85 dB(A)

Incerteza K_{pA}

2 dB(A)

Valor característico de vibração especificado de acordo com a EN 12096:

Valor medido a_{hw} 5,00 m/seg²

Incerteza K_{hw} 2,50 m/seg²

Medição de acordo com a EN 20643

Peso: 26 kg

RM 253.0 T:

Tipo de motor:

B&S Series 625

Potência nominal à rotação nominal:

2,2-2800 kW-U/min

Cilindrada:

150 ccm

Depósito de combustível:

0,8 l

Rotação do dispositivo de corte:

2800 U/min

Rotação de saída do motor:

2800 U/min

Segundo a diretiva 2000/14/EC:

Nível de potência acústica garantido

$L_{WA,d}$ 98 dB(A)

RM 253.0 T:

Segundo a diretiva 2006/42/EC:

Nível de pressão acústica no local de trabalho L_{pA}

85 dB(A)

Incerteza K_{pA}

2 dB(A)

Valor característico de vibração especificado de acordo com a EN 12096:

Valor medido a_{hw} 5,00 m/seg²

Incerteza K_{hw} 2,50 m/seg²

Medição de acordo com a EN 20643

Peso: 28 kg

17.1 REACH

REACH designa um regulamento da CE sobre registo, avaliação e licença de químicos.

As informações para o cumprimento do Regulamento da REACH (CE) n.º 1907/2006 estão especificadas em www.stihl.com/reach.

18. Localização de falhas

✘ Se necessário, dirija-se a um distribuidor oficial, a STIHL recomenda os distribuidores oficiais STIHL.

📖 Consulte o Manual de utilização do motor de combustão.

Avaria:

O motor de combustão não arranca

Possível causa:

- Arco de paragem do motor não acionado.
- O depósito não tem combustível; conduta do combustível obstruída.
- O combustível no depósito é de má qualidade, está sujo ou já é velho.
- Filtro de ar sujo.
- O conector da vela de ignição foi retirado da vela de ignição; o cabo de ignição não está bem ligado ao conector.
- A vela de ignição tem fuligem ou está danificada; distância incorreta dos elétrodos.

Solução:

- Pressionar o arco de paragem do motor em direção ao guiador e mantê-lo nessa posição. (⇒ 10.1)
- Reabastecer com combustível, limpar a conduta do combustível. ✘
- Utilizar sempre combustível de marca novo, gasolina sem chumbo, limpar o carburador. ✘
- Limpar o filtro de ar. ✘
- Introduzir o conector da vela de ignição; verificar a ligação entre o cabo de ignição e o conector. &✘
- Limpar ou substituir a vela de ignição; ajustar a distância dos elétrodos. ✘

Avaria:

Dificuldades ao arrancar ou diminuição da potência do motor de combustão.

Possível causa:

- O cárter do cortador de relva está entupido.

- Corte da relva com um nível de corte demasiado baixo ou com a velocidade de avanço demasiado elevada em relação à altura de corte.
- Água no depósito de combustível e no carburador; o carburador está entupido.
- Depósito de combustível sujo.
- Filtro de ar sujo.
- Vela de ignição com fuligem.

Solução:

- Limpar o cárter do cortador de relva (retirar o conetor da vela de ignição!). (⇒ 11.2)
- Ajustar um nível de corte mais elevado ou diminuir a velocidade de avanço. (⇒ 7.7)
- Esvaziar o depósito de combustível, limpar a conduta de combustível e o carburador. ✘
- Limpar o depósito de combustível. ✘
- Limpar o filtro de ar. ✘
- Limpar a vela de ignição. ✘

Avaria:

O motor de combustão fica muito quente.

Possível causa:

- Nível de óleo no motor de combustão demasiado reduzido.
- Alhetas de refrigeração sujas.

Solução:

- Mude o óleo do motor. (⇒ 7.8)
- Limpe as alhetas de refrigeração. (⇒ 11.2)

Avaria:

Fortes vibrações durante o funcionamento.

Possível causa:

- Unidade de corte avariada.

- Fixação do motor de combustão solta.

Solução:

- Verificar e, se necessário, reparar a lâmina de corte, o eixo da lâmina e a fixação da lâmina (parafuso da lâmina e arruela de aperto). ✘
- Apertar a fixação do motor de combustão. ✘

Avaria:

Corte de má qualidade, a relva fica amarela.

Possível causa:

- A lâmina de corte está embotada ou gasta.

Solução:

- Afiar ou substituir a lâmina. (⇒ 11.5), (⇒ 11.5), ✘

19. Plano de manutenção

19.1 Confirmação de entrega

<p>Modelo: _____</p> <p>Número de série:</p> <p><input type="text"/> <input type="text"/> <input type="text"/> <input type="text"/> <input type="text"/> <input type="text"/> <input type="text"/> <input type="text"/> <input type="text"/> <input type="text"/></p> <p>Data: <input type="text"/> <input type="text"/> <input type="text"/> <input type="text"/> <input type="text"/> <input type="text"/> <input type="text"/> <input type="text"/></p> <div style="text-align: center;">  </div> <p>Próximo serviço de assistência</p> <p>Data: <input type="text"/> <input type="text"/> <input type="text"/> <input type="text"/> <input type="text"/> <input type="text"/> <input type="text"/> <input type="text"/></p>
--

19.2 Confirmação de assistência



No caso de trabalhos de manutenção, faculte este manual de utilização ao seu distribuidor oficial STIHL.

A realização dos trabalhos de assistência é confirmada nos campos pré-impressos.



Assistência realizada em



Data da próxima assistência

Kjære kunde,

vi er glade for at du har valgt STIHL. Vi utvikler og produserer våre produkter i topp kvalitet i samsvar med behovene til våre kunder. Dermed skapes produkter med høy pålitelighet selv ved ekstrem belastning.

STIHL står også for topp kvalitet ved servicen. Vår faghandel sikrer kompetent rådgivning og opplæring, samt omfattende teknisk omsorg.

Vi takker for din tiltro og ønsker deg god fornøyelse med ditt STIHL produkt.

Dr. Nikolas Stihl

VIKTIG! LESES FØR BRUK OG OPPBEVARES.

1. Innholdsfortegnelse

Om denne bruksanvisningen	151
Generell informasjon	151
Slik leser du denne bruksanvisningen	152
Maskinbeskrivelse	152
For din egen sikkerhet	152
Generell informasjon	152
Fylle på drivstoff – håndtering av bensin	154
Bekledning og utstyr	154
Transport av maskinen	154
Før arbeidet	154
Under arbeidet	155
Vedlikehold og reparasjoner	157
Lagring ved lengre driftsopphold	158
Kassering	158
Symbolforklaring	158
Produktkomponenter	159
Gjøre maskinen klar for bruk	159
Generell informasjon	159
Montere styret	159
Løsne og feste startsnoren	159
Felle ned styreoverdelen	159
Sette sammen oppsamleren	159
Ta av og feste oppsamleren	160
Sentral klippehøydejustering	160
Drivstoff og motorolje	160
Sikkerhetsutstyr	160
Sikkerhetsanordninger	160
Motorstoppbøyle	160
Informasjon om arbeid	161
Brukerens arbeidsområde	161
Ta maskinen i bruk	161
Starte forbrenningsmotoren	161

Slå av forbrenningsmotoren	161
Fremdriftsbøyle (RM 248 T, RM 253 T)	161
Nivåindikator	161
Tømme oppsamleren	161
Vedlikehold	162
Generell informasjon	162
Rengjøring	162
Forbrenningsmotor	162
Kontrollere klippeknivens slitegrense	162
Vedlikeholde klippeknivene	162
Oppbevaring (vinterlagring)	163
Transport	163
Transport	163
Minimere slitasjen og unngå skader	164
Miljøvern	164
Vanlige reservedeler	164
EU-samsvarserklæring	165
Bensindreven gressklipper (STIHL RM)	165
Tekniske data	165
REACH	167
Feilsøking	167
Serviceplan	168
Bekreftelse av overleveringen	168
Servicebekreftelse	168

2. Om denne bruksanvisningen

2.1 Generell informasjon

Denne bruksanvisningen er en **original bruksanvisning** fra produsenten i henhold til EU-direktiv 2006/42/EC.

STIHL arbeider kontinuerlig med å videreutvikle produktutvalget, og vi må av den grunn forbeholde oss retten til forandringer i produktenes form, teknikk og utstyr.

Det kan derfor ikke fremmes krav på grunnlag av informasjon og bilder i denne brosjyren.

I denne bruksanvisningen er det kanskje beskrevet modeller som ikke er tilgjengelig i alle land.

Denne bruksanvisningen er opphavsrettslig beskyttet. Alle rettigheter er forbeholdt, spesielt retten til mangfoldiggjøring, oversettelse og bearbeiding i elektroniske systemer.

2.2 Slik leser du denne bruksanvisningen

Bilder og tekst beskriver bestemte fremgangsmåter.

Alle symbolene som finnes på maskinen, er forklart i denne bruksanvisningen.

Synsretning:

Synsretning ved bruk av "**venstre**" og "**høyre**" i bruksanvisningen: Brukeren står bak maskinen og ser fremover i kjøretretningen.

Kapittelhenvisning:

En pil henviser til aktuelle kapitler og underkapitler som inneholder nærmere forklaring. Eksempelet under viser en henvisning til et kapittel: (⇒ 4.)

Merking av tekstavsnittene:

De beskrevne instruksene kan være utformet som i eksemplene nedenfor.

Fremgangsmåter som krever handling fra brukerens side:

- Løsne skruen (1) med en skrutrekker, og aktiver hendelen (2) ...

Generelle opplisteringer:

- Bruk av produktet i forbindelse med sportsarrangementer eller andre konkurranser

Tekst med ekstra betydning:

Tekstavsniitt med ekstra betydning er merket med et av symbolene som beskrives nedenfor, slik at disse fremheves spesielt i bruksanvisningen:



Fare!

Fare for uhell og alvorlig personskade. En bestemt handlemåte er nødvendig eller må unngås.



Advarsel!

Fare for personskade. En bestemt handlemåte hindrer mulige eller sannsynlige personskader.



Forsiktig!

Mindre skader eller materielle skader kan hindres ved å følge en bestemt handlemåte.



Merknad

Informasjon som hjelper brukeren med å bruke maskinen på en bedre måte og unngå feil bruk.

Tekst med bildereferanse:

Illustrasjonene som forklarer bruken av maskinen, finnes helt foran i bruksanvisningen.

Kamerasymbolet knytter bilder på illustrasjonssidene sammen med tilhørende tekst i bruksanvisningen.



3. Maskinbeskrivelse



- 1 Styreoverdel
- 2 Startsnor
- 3 Dreiehåndtak
- 4 Styreunderdel
- 5 Bakhjul
- 6 Klippehøydejustering
- 7 Hus
- 8 Forhjul
- 9 Tennpluggstøpsel
- 10 Forbrenningsmotor
- 11 Utkastdeksel
- 12 Oppsamler
- 13 Fremdriftsbøyle
- 14 Motorstoppbøyle

4. For din egen sikkerhet

4.1 Generell informasjon



Sørg for å følge alle sikkerhetsanvisningene når du arbeider med maskinen.



Før maskinen tas i bruk, må bruksanvisningen leses nøye og i sin helhet. Oppbevar bruksanvisningen på et trygt sted for senere bruk.

Les betjenings- og vedlikeholdsinformasjonen i den separate bruksanvisningen for forbrenningsmotoren.

Disse forholdsreglene er svært viktige for din sikkerhet. Oversikten er imidlertid ikke utfyllende. Bruk alltid sunn fornuft og opptre ansvarlig når du bruker maskinen. Husk at det er brukeren som er ansvarlig hvis det oppstår ulykker som involverer andre personer eller andres eiendom.

Som bruker er det viktig at du gjør deg kjent med betjeningselementene på og bruken av maskinen.

Maskinen skal kun brukes av personer som har lest bruksanvisningen og er fortrolige med hvordan maskinen betjenes. Sørg for å få kyndig og praktisk opplæring før du tar i bruk maskinen for første gang. La forhandleren eller en annen fagkyndig gi deg en innføring i hvordan maskinen håndteres på en trygg måte.

Opplæringen skal særlig ha fokus på sikkerhet og viktigheten av å være forsiktig og konsentrert under arbeid med maskinen.

Selv om du betjener maskinen forskriftsmessig, vil det alltid være noe risiko forbundet med bruken.



Livsfare på grunn av kvelning!

Lek med emballasjen medfører kvelningsfare for barn. Sørg for at barn ikke leker med emballasjen.

Maskinen, inkludert alt tilleggsutstyr, må bare lånes eller gis bort til personer som har grunnleggende kunnskap om denne modellen og bruken av den.

Bruksanvisningen er en del av maskinen og skal alltid følge med.

Maskinen skal bare brukes av personer som er opplagte og i god fysisk og psykisk form. Hvis du har helsemessige plager, må du spørre legen om arbeid med maskinen er tilrådelig. Maskinen skal ikke brukes

etter inntak av alkohol, narkotiske stoffer eller medikamenter som fører til nedsatt reaksjonsevne.

Forsikre deg om at brukeren er fysisk, sensorisk og psykisk i stand til å betjene og arbeide med maskinen. Brukere med nedsatt fysisk, sensorisk eller psykisk funksjonsevne skal kun bruke gressklipperen under tilsyn eller etter anvisning fra en ansvarlig person.

Forsikre deg om at brukeren er myndig eller får yrkesopplæring under tilsyn iht. nasjonale bestemmelser.

Maskinen er utviklet for privat bruk.

Obs – fare for ulykker!

Gressklipperen skal bare brukes til gressklipping. Annen bruk er ikke tillatt og kan være farlig eller føre til skader på maskinen.

På grunn av faren for skade på brukeren skal gressklipperen blant annet ikke brukes til følgende oppgaver (ufullstendig opplisting):

- klipping av busker og hekker
- klipping av klatreplanter
- klipping av gress på takbeplantninger og i balkongkasser
- kverning og finkutting av tre- og hekkavfall
- rengjøring av gangveier (oppsamling, blåsing)
- utjevning av bakken
- transport av gressavfall, unntatt i oppsamleren som er beregnet for det

Av sikkerhetsmessige årsaker er enhver endring på maskinen, med unntak av montering av tilbehør som er godkjent av

STIHL, forbudt, og vil føre til at garantien opphører. Kontakt din STIHL forhandler for informasjon om tillatt tilbehør.

Det er strengt forbudt å manipulere maskinen for å øke effekten eller endre turtallet til forbrenningsmotoren eller den elektriske motoren.

Maskinen skal ikke brukes til å transportere gjenstander, dyr eller personer (særlig barn).

Ekstra forsiktighet kreves ved bruk på offentlige anlegg, i parker, på sportsanlegg, gater og i land- og skogbruk.



Obs! Fare for helseskade på grunn av vibrasjoner!

For stor belastning i form av vibrasjoner kan føre til skader på nerver og på blodsirkulasjonen, spesielt for personer med problemer med blodsirkulasjonen. Oppsøk lege hvis det oppstår symptomer som kan ha blitt utløst av vibrasjonsbelastning. Slike symptomer oppstår hovedsakelig i fingrene, hendene eller håndleddene, og kjennetegnes ved (ufullstendig liste):

- følelsesløshet,
- smerter,
- tap av muskelkraft,
- endringer i hudfargen,
- ubehagelig prikking.

Hold godt fast i styret på de tiltenkte stedene med begge hender under arbeidet, men unngå et krampaktig grep.

Planlegg arbeidstidene for å unngå høye belastninger over en lengre periode.

4.2 Fylle på drivstoff – håndtering av bensin

 **Livsfare!**
Bensin er giftig og svært lettantennelig.

Bensin skal bare oppbevares i godkjente beholdere (bensinkanner). Lokket på tanken og bensinkannen skal alltid skrues på og strammes forskriftsmessig. Defekte lokk skal skiftes ut av sikkerhetsmessige årsaker.

Bensin og andre typer drivstoff skal aldri oppbevares eller avhendes i drikkeflasker eller lignende beholdere som det er fare for at noen kan komme til å drikke av ved en feiltagelse.

 Bensin må holdes unna gnister, åpen ild, varmekilder og andre antennelseskilder. Røyking forbudt!

Drivstoffylling må skje utendørs, og det er ikke tillatt å røyke under fylling av drivstoff.

Slå av forbrenningsmotoren og la den avkjøles før du fyller drivstoff.

Fyll på bensin før du starter forbrenningsmotoren. Tanklokket må ikke åpnes, og bensin må ikke etterfylles når forbrenningsmotoren er i gang eller når den er varm.

Ikke overfyll drivstofftanken!

For at drivstoffet skal ha nok plass til å utvide seg må du aldri fylle på drivstofftanken utover den nedre kanten til påfyllingsstussen. Følg tilleggsanvisningene i bruksanvisningen for forbrenningsmotoren.



Hvis bensin renner over, må du ikke starte forbrenningsmotoren før du har rengjort overflaten der det er sølt bensin. Vent til bensinen er fordampet (tørk bort eventuelle bensinrester) før du forsøker å starte motoren.

Tørk alltid opp drivstoffssøl.

Skift klær hvis du har fått bensin på klærne.

Maskinen må ikke oppbevares inne i en bygning når det er bensin på tanken. Bensindamp som oppstår, kan komme i kontakt med åpen ild eller gnister og antennes.

I tilfelle du må tømme tanken, må dette gjøres utendørs.

4.3 Bekledning og utstyr



Bruk alltid solide sko med såler med god gripeevne under arbeidet. Gå aldri barbert eller med sandaler når du arbeider.



Når maskinen vedlikeholdes, rengjøres eller transporteres, skal du også bruke solide hansker, og langt hår må knyttes og holdes vekke (hodetørkle, lue osv.).



Bruk egnede beskyttelsesbriller ved sliping av klippekniven!

Maskinen skal bare brukes av personer med langbukser og klær som sitter nært mot kroppen.

Bruk aldri løse klær som kan sette seg fast i bevegelige deler (betjeningshendler), heller aldri smykker, slips og sjal.



Det genereres støy under arbeidet. Støyen kan skade hørselen.

Bruk hørselsvern.

4.4 Transport av maskinen

Bruk alltid hansker under arbeidet, slik at du unngår å skade deg på skarpe kanter og varme deler.

Ikke transporter maskinen mens forbrenningsmotoren er i gang. Før transport må du slå av forbrenningsmotoren, vente til knivene er stanset og trekke ut tennpluggstøpset.

Maskinen skal kun transporteres med avkjølt forbrenningsmotor og uten drivstoff.

Bruk egnet lasteutstyr (lasterampe, løfteanordninger).

Sikre maskinen og tilhørende deler (f.eks. oppsamler) på lasteflaten med festemidler som er sterke nok og egner seg til oppgaven (stroppe, tau osv.).

Unngå kontakt med klippekniven ved løfting og bæring.

Les spesielt informasjonen i kapitlet "Transport." Der oppgis det hvordan maskinen skal løftes og bindes fast. (⇒ 12.)

Følg regionale forskrifter ved transport av maskinen, spesielt med hensyn til lastsikring og transport av gjenstander på lasteflater.

4.5 Før arbeidet

Sørg for at maskinen bare betjenes av personer som har lest bruksanvisningen.

Før idriftsettelse av maskinen må du teste om drivstoffsystemet er tett, særlig de synlige delene som f.eks. tanken, tanklokket og slangeforbindelsene. Ikke start motoren hvis systemet er utett – **brannfare!**

Maskinen må i så tilfelle repareres av fagfolk før idriftsettelse.

Overhold de lokale forskriftene for når på døgnet hageredskaper med forbrenningsmotor eller elektrisk motor kan brukes.

Se over hele området som skal bearbeides, og fjern steiner, pinner, metalltråder og andre gjenstander som kan slynges opp foran maskinen. Det er lett å overse hindringer (f.eks. trestubber og røtter) i høyt gress.

Før du begynner arbeidet med maskinen, bør du derfor merke alle gjenstander (hindringer) som er skjult i gresset, og som ikke lar seg fjerne.

Skift ut eventuelle slitte eller defekte deler før du bruker maskinen. Informasjon om farer og advarsler som er blitt uleselig på maskinen, må skiftes ut. Du får nye klistremerker og alle andre reservedeler hos din STIHL forhandler.

Sørg for at maskinen er i driftssikker stand før du bruker den. Kontroller før hver bruk:

- at maskinen er i forskriftsmessig montert stand.
- at klippeverktøyet og den komplette klippeenheten (klippekniv, festelementer, klippeaggregat) er i feilfri stand. Det er spesielt viktig å kontrollere knivfestet og knivslitasjen, samt se etter skader (hakk eller riper). (⇒ 11.4)
- at tanklokket er forskriftsmessig skrudd på.

- at tanken, delene som bidrar til drivstofftilførselen, samt tanklokket er i feilfri stand.
- at sikkerhetsanordningene (f.eks. motorstoppbøylen, utkastdekselet, huset, styret, beskyttelsesgitteret) er i feilfri stand og fungerer forskriftsmessig.

- at oppsamleren er fullstendig montert og uskadet. Ikke bruk oppsamleren hvis den er skadet.

- at låseskruen på oljepåfyllingslokket er forskriftsmessig skrudd til.

Sørg for å få utført nødvendige arbeider, enten selv eller hos en forhandler. STIHL anbefaler STIHL forhandleren.

4.6 Under arbeidet

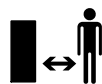

Ikke bruk maskinen når dyr eller personer (spesielt barn) oppholder seg i fareområdet.

Koblings- og sikkerhetsinnretningene som er montert på maskinen, skal ikke fjernes eller omgås. Det er spesielt viktig at motorstoppbøylen ikke festes til styret (f.eks. bindes fast).



Obs – fare for personskader!

Pass på at ikke hender og føtter kan komme i kontakt med roterende deler. Ta aldri i kniven mens den roterer. Ikke stå foran utkaståpningen.

Sikkerhetsavstanden mellom styret og maskinen må alltid overholdes. Styret skal alltid være forskriftsmessig montert, og får ikke endres på. Maskinen må aldri tas i bruk med nedfelt styre.

Ingen gjenstander må festes på styret (f.eks. arbeidsklær).

Arbeid bare i dagslys eller med god kunstig belysning.

Arbeid ikke med maskinen ved regn eller tordenvær, spesielt ikke hvis det er fare for lynnedslag.

Fuktig og glatt underlag gjør at faren for ulykker øker.

Vær forsiktig under arbeidet slik at du ikke glir. Unngå om mulig å bruke maskinen på fuktig underlag.

Eksos:



Livsfare på grunn av forgiftning!

Stans arbeidet umiddelbart hvis du føler deg uvel, har hodesmerter, synsforstyrrelser (f.eks. hvis synsfeltet blir mindre), hørselsproblemer, blir svimmel eller merker at konsentrasjonsevnen er svekket. Disse symptomene kan blant annet skyldes høy eksoskonsentrasjon.



Det dannes giftige eksosgasser straks forbrenningsmotoren er i gang. Disse gassene inneholder giftig

karbonmonoksid, en gass uten farge og lukt, og andre skadestoffer. Du må aldri la forbrenningsmotoren gå i lukkede eller dårlig ventilerte rom.

Starte:

Vær svært forsiktig når du starter maskinen – følg anvisningene i kapitlet "Ta i bruk maskinen" (⇒ 10.). Start i samsvar med disse anvisningene reduserer faren for personskader.

Fare for personskade!

Når startsnoren går raskt tilbake, trekkes hånd og arm raskere mot forbrenningsmotoren enn startsnoren kan slippes. Dette tilbakeslaget kan føre til benbrudd, klemskader og forstuinger.

Pass alltid på ved start at du står med føttene i god avstand fra klippeverktøyet.

Pass på at maskinen ikke velter når du starter den.

Når motoren startes, skal ikke bøylen for fremdrift betjenes.

Ikke start forbrenningsmotoren hvis utkastkanalen ikke er dekt av utkastdekelet eller oppsamleren. Gjenstander kan bli slynget ut og gi alvorlige personskader.

Klipping i skråninger:

Skråninger skal alltid klippes i tverrgående retning, aldri på langs.

Hvis brukeren mister kontroll over maskinen ved klipping på langs, kan vedkommende få den aktive gressklipperen over seg.

Vær spesielt forsiktig når du endrer retning i skråninger.

Sørg for god stabilitet når du arbeider i skråninger, og unngå å arbeide i svært bratte skråninger.

Av sikkerhetsmessige årsaker skal ikke maskinen brukes i skråninger med stigning på mer enn 25° (46,6 %). **Fare for personskader!**

25° skråning tilsvarer en vertikal stigning på 46,6 cm ved 100 cm horisontal lengde.

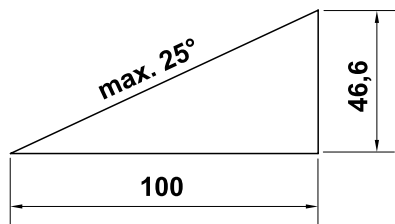

For å sikre tilstrekkelig smøring av forbrenningsmotoren må også anvisningene i forbrenningsmotorens bruksanvisning følges ved arbeid i skråninger.

Bruk:



Fare for personskader!

Hold aldri hender eller føtter under, over eller ved roterende deler.



Du må ikke forsøke å inspisere knivene mens gressklipperen arbeider. Du må aldri åpne utkastdekelet og/eller ta av oppsamleren mens klippeknaven går. Den roterende kniven kan forårsake personskader.

Gå langsomt når du bruker maskinen – ikke løp mens du arbeider med maskinen. Ved høy hastighet under arbeidet øker faren for skade ved at du snubler, sklir osv.

Vær spesielt forsiktig når du snur maskinen eller drar den mot deg.

Det er lett å snuble!

Vær spesielt forsiktig når du bruker maskinen i nærheten av nedoverbakker, kanter i terrenget, grøfter og dammer. Pass spesielt på at du holder tilstrekkelig avstand til slike fareområder.

Vær oppmerksom på objekter som eventuelt er skjult i gressrotsonen (vanningsanlegg, påler, vannventiler, fundamenter, strømledninger osv.). Kjør aldri over slike objekter.



Vær oppmerksom på at klippeverktøyet roterer i noen sekunder etter at motoren er slått av.

Slå av forbrenningsmotoren, vent til arbeidsverktøyet har stanset og trekk ut tennpluggstøpselet:

– Når du setter fra deg maskinen, eller når den skal stå uten tilsyn.

– Før du fyller på drivstoff. La forbrenningsmotoren avkjøles før du fyller drivstoff.

Brannfare!

– Før du fjerner blokkeringer eller tilstoppinger i utkastkanalen.

– Før du løfter eller bærer maskinen.

– Før du transporterer maskinen.

– Før det utføres arbeider på klippeknaven.

– Før du ser over eller rengjør maskinen og før det skal utføres andre arbeider på den (f.eks. nedfelling av styret).

– Hvis du har kommet borti en gjenstand, eller hvis gressklipperen vibrerer mer enn vanlig. I slike tilfeller må du undersøke maskinen og spesielt klippeenheten (kniv, knivaksel og knivfeste) for skader, og få utført eventuelle nødvendige reparasjoner før du tar i bruk maskinen igjen.



Fare for personskade!

Sterke vibrasjoner er vanligvis tegn på feil.

Ikke bruk gressklipperen hvis veivakselen eller klippeknaven er skadet eller bøyd.

Kontakt en fagperson (STIHL anbefaler STIHL forhandleren) for å få utført eventuelle nødvendige reparasjoner du ikke føler deg kvalifisert til å utføre selv.

Slå av forbrenningsmotoren:

– Når du skyver maskinen fra eller til området den skal brukes på.

– Før du skyver maskinen på en flate der det ikke er gress.

- Før du åpner utkastdekselet eller tar av oppsamleren.
- Når maskinen skal vippes for transport.
- Før du stiller inn klippehøyden.

4.7 Vedlikehold og reparasjoner

Gjør følgende før du starter rengjørings-, justerings-, reparasjons- og vedlikeholdsarbeid:

- Parker maskinen på et fast og jevnt underlag.
- Slå av forbrenningsmotoren, og la den kjøle seg ned.
- Trekk ut tennpluggstøpselet.



Obs – fare for personskade!

Sørg for avstand mellom tennpluggstøpselet og tennpluggen. En utilsiktet tenningsgnist kan føre til brann eller elektrisk støt. En utilsiktet kontakt mellom tennpluggen og tennpluggstøpselet kan føre til uønsket start av forbrenningsmotoren.



Klippekniven kan forårsake personskader!

Når du drar i startsnoren, begynner arbeidsverktøyet å dreie. Pass på at du alltid har god avstand til klippekniven, særlig med føtter og ben, når du drar i startsnoren.

La maskinen kjøle seg ned før du utfører arbeider på forbrenningsmotor, eksosrør og lydtemper. Temperaturen kan komme opp i mer enn 80 °C. **Fare for brannskade!**

Unngå å søle med motoroljen eller få den på huden. Direkte hudkontakt kan være skadelig.

STIHL anbefaler at du lar en STIHL forhandler ta seg av å fylle på / skifte motorolje for deg.

Rengjøring:

Hele maskinen må rengjøres grundig etter hver bruk. (⇒ 11.2)

Bruk en trepinne til å løsne gress som har satt seg fast. Rengjør undersiden av gressklipperen med børste og vann.

Før du plasserer maskinen i rengjøringsstilling, skal du tømme drivstofftanken (f.eks. ved å kjøre den tom).

Maskinen skal aldri rengjøres med høytrykksvasker eller under rennende vann (f.eks. med en hageslange). Ikke bruk sterke rengjøringsmidler. Disse kan skade plast- og metaldeler og dermed redusere sikkerheten til din STIHL maskin.

For å unngå brannfare er det viktig at området rundt kjøleluftåpningene holdes fritt for f.eks. gress, strå, mose, løv og fett.

Vedlikeholdsarbeider:

Bare vedlikeholdsarbeider som er beskrevet i denne bruksanvisningen, kan utføres av brukeren. Alle andre arbeider skal utføres av en forhandler. Kontakt **alltid** forhandleren hvis du mangler nødvendig informasjon eller hjelpemidler.

STIHL anbefaler at alt vedlikeholdsarbeid og alle reparasjoner utføres hos en STIHL forhandler.

I tillegg til jevnlig tilbud om opplæring, får STIHL forhandlerne regelmessig tilsendt teknisk informasjon.

Bruk bare verktøy, tilbehør eller tilleggsutstyr som er godkjent for denne maskinen av STIHL, eller som korresponderer i teknisk utførelse. I motsatt fall kan det oppstå uhell som

medfører personskader eller skader på maskinen. Kontakt forhandleren hvis du har spørsmål.

Originalt verktøy, tilbehør og originale reservedeler fra STIHL har egenskaper som gjør dem optimalt egnet for maskinen og kravene som brukeren stiller. Originale STIHL reservedeler kjennes igjen på STIHL reservedelsnummeret, STIHL logoen og eventuelt STIHL reservedelssymbolet. På små deler kan også symbolet stå alene.

Av sikkerhetsmessige årsaker skal komponenter i drivstofftilførselen (drivstoffrør, drivstoffventil, drivstofftank, tanklokk, koblinger osv.) jevnlig undersøkes for skader og lekkasje og ved behov skiftes ut hos en forhandler (STIHL anbefaler at du kontakter STIHL forhandleren).

Sørg for at advarsels- og merknadsklistremerker alltid er rene og lesbare. Bestill nye originale klistremerker hos STIHL forhandleren hvis klistremerker skades eller blir borte. Hvis en komponent skiftes ut med en ny del, må du passe på at samme klistremerker settes på den nye delen.

Bruk tykke arbeidshansker og vær svært forsiktig når du arbeider med klippeenheten.

Sørg for at alle muttere, bolter og skruer, spesielt knivskruen, sitter godt, slik at gressklipperen er i driftsmessig sikker stand.

Kontroller hele maskinen og oppsamleren regelmessig med tanke på slitasje og skader. Dette er spesielt viktig når maskinen ikke skal brukes på en stund (f.eks. når den skal settes bort for

vinteren). Skift ut slitte eller skadde deler, slik at maskinen alltid er i driftssikker stand.

Det er ikke tillatt å endre forbrenningsmotorens grunninnstilling. Unngå å la motoren gå med høyt turtall.

Hvis det ble fjernet deler eller beskyttelsesinnretninger i forbindelse med vedlikeholdsarbeidet, må disse straks settes tilbake på forskriftsmessig vis når arbeidet er utført.

4.8 Lagring ved lengre driftsopphold

La forbrenningsmotoren avkjøles før du parkerer maskinen i et lukket rom.

Oppbevar maskinen og drivstoffkannen i et låsbart rom med god ventilasjon. Obs! Pass på at drivstofftanken i maskinen er tom.

Sørg for at maskinen er utilgjengelig for uvedkommende (f.eks. barn).

Hvis tanken skal tømmes, f.eks. før den settes bort for vinteren, skal dette gjøres utendørs (f.eks. ved å la motoren gå).

Rengjør maskinen grundig når den ikke skal brukes på lengre tid (f.eks. når den skal settes bort for vinteren).

Husk å fjerne tennpluggstøpelet når maskinen ikke skal brukes på en stund.

Sørg for at maskinen er i driftssikker stand når du setter den til lagring.

La maskinen avkjøles helt før du dekker den til.

4.9 Kassering

Avfallsprodukter som spillolje eller drivstoff, brukte smøremidler, filter, batterier og lignende slitedeler kan skade mennesker, dyr og miljø og må derfor kasseres på forskriftsmessig måte.

Kontakt nærmeste resirkuleringsstasjon eller forhandleren hvis du er usikker på hvordan avfallsproduktene skal kasseres. STIHL anbefaler at du kontakter STIHL forhandleren.

Sørg for at maskinen kasseres forskriftsmessig når den ikke lenger skal brukes. Sørg for å gjøre maskinen ubrukelig før kassering. For å unngå ulykker er det særlig viktig at du fjerner tenningskabelen, tømmer tanken og taper ut motoroljen.

Klippekniven kan forårsake personskader!

Selv om gressklipperen ikke lenger er i bruk og skal kasseres, må den ikke stå uten tilsyn, tilgjengelig for uvedkommende. Sørg for å oppbevare maskinen og spesielt klippekniven utilgjengelig for barn.

5. Symbolforklaring



Obs!
Les bruksanvisningen før bruk.

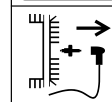
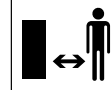

Fare for personskader!

Se til at ingen oppholder seg i fareområdet.

Fare for personskader!

Trekk ut tennpluggkontakten før du utfører arbeid på klippeverktøyet, og før du utfører vedlikeholds- og rengjøringsarbeid.

Fare for personskade!

Hender og føtter må holdes borte fra knivene!

Klippeenheten fortsetter å gå i noen sekunder etter at motoren er slått av (forbrenningsmotor-/knivbrens).

RM 248 T, RM 253 T:



Koble inn fremdriften.



Start forbrenningsmotoren.



Slå av forbrenningsmotoren.

6. Produktkomponenter



Nr.	Betegnelse	Ant.
A	Basisenhet	1
B	Oppsamleroverdel	1
C	Oppsamlerunderdel	1
D	Dreihåndtak	2
E	Flathodet skruer	2
F	Snorføring	1
	Bruksanvisning	1
	Bruksanvisning for forbrenningsmotor	1

7. Gjøre maskinen klar for bruk

7.1 Generell informasjon



Fare for personskade

Les og følg sikkerhetsanvisningene i kapitlet "For din sikkerhet". (⇒ 4.)

- Maskinen skal stå på et horisontalt, jevnt og fast underlag ved utføring av alle de beskrevne arbeidsoppgavene.

7.2 Montere styret



Klemfare!

Hold styreoverdelen (1) i høyeste posisjon med én hånd mens du skrur inn de to dreiehåndtakene (D).

- Stikk den runde flathodede skruen (E) gjennom snorføringen (F).

- Fest snorføringen (F) på vaieren for motorstopp (2).
- **RM 248 T, RM 253 T:**
Fest snorføringen (F) også på vaieren til fremdriften (3).
- Hold styreoverdelen (1) utenfra mot styreunderdelen (4) slik det vises på bildet.
- Stikk den runde flathodede skruen (E) – til venstre med snorføringen (F), til høyre uten – innenfra gjennom boringene, og fest dem med dreiehåndtakene (D).

7.3 Løsne og feste startsnoren

Feste:



- Trekk ut tennpluggstøpselet fra forbrenningsmotoren.
- Trykk motorstoppbøylene (1) mot styret, og hold den der.
- Dra startsnoren (2) langsomt ut, og fest den i startsnorholderen (3).
- Slipp langsomt opp startsnoren (2) og motorstoppbøylene (1).
- Sett inn tennpluggstøpselet.

Løsne:

- Trekk ut tennpluggstøpselet fra forbrenningsmotoren.
- Trykk motorstoppbøylene (1) mot styret, og hold den der.
- Dra startsnoren (2) langsomt ut, og løsne den fra startsnorholderen (3).
- Før startsnoren (2) langsomt tilbake, og slipp motorstoppbøylene (1).
- Sett inn tennpluggstøpselet.

7.4 Felle ned styreoverdelen



Styreoverdelen (1) kan felles ned for å spare plass ved transport og oppbevaring.



Fare for personskade!

Slå av forbrenningsmotoren og trekk ut tennpluggstøpselet før du feller ned styreoverdelen.

Unngå å belaste styreoverdelen (1) med ekstra vekt (f.eks. ved å henge arbeidsklær over den).

Klemfare!

Styreoverdelen (1) kan klappe sammen når de to dreiehåndtakene (3) løsnes. Hold derfor styreoverdelen (1) i høyeste posisjon før du løsner de to dreiehåndtakene (3).

- Løsne startsnoren. (⇒ 7.3)
- Løsne dreiehåndtakene (3) på begge sider (skru ut mot urviseren).
- Fell styreoverdelen (1) langsomt forover.

7.5 Sette sammen oppsamleren



- Sett oppsamleroverdelen (B) på oppsamlerunderdelen (C).
- Kontroller at alt sitter korrekt: Knastene (1) må være nøyaktig over (2) åpningene. Alle knastene (1) og føringsknastene (3) skal sitte på innsiden. Oppsamleroverdelen (B) skal gå rundt hele utsiden av oppsamlerunderdelen (C).

- Begynn fra midten bak og trykk knastene (1) forsiktig fra utsiden inn i åpningene (2) på oppsamlerunderdelen.

7.6 Ta av og feste oppsamleren



Fare for personskade!

Slå av forbrenningsmotoren før du setter på plass eller tar av oppsamleren!

Feste:

- Åpne utkastdekselet (1) og hold det oppe.
- Fest oppsamleren (2) ved å sette holdeknastene (3) inn i festene (4) på baksiden av maskinen. Kontroller at dekselet (5) er riktig lukket.
- Slipp utkastdekselet (1).

Ta av:

- Åpne utkastdekselet (1) og hold det oppe.
- Løft opp oppsamleren (2) og ta den av bakover.
- Lukk utkastdekslet (1) langsomt.

7.7 Sentral klippehøydejustering



Fare for personskade!

Slå av forbrenningsmotoren før du justerer klippehøyden.

Du kan velge mellom 7 forskjellige klippehøyder mellom **25 mm** og **75 mm**.

Klippetrinn 1:
minste klippehøyde

Klippetrinn 7:
største klippehøyde

- Trykk hendelen for klippehøydejustering (1) med én hånd mot bakhjulet (2), og hold den der.
- Sett hendelen for klippehøydejustering (1) i ønsket stilling.
- Slipp langsomt opp hendelen for klippehøydejustering (1), og la den gå i inngrep.

7.8 Drivstoff og motorolje



Fare for personskade!

Les advarslene i kapitlet "For din sikkerhet". (⇒ 4.)



Unngå skader på maskinen!

Fyll på olje før du starter motoren for første gang (se bruksanvisningen for forbrenningsmotoren). STIHL anbefaler at du bruker en egnet påfyllingstrakt når du fyller på motorolje. Påfyllingstrakt inngår ikke ved levering av maskinen.

Motorolje:

Se bruksanvisningen for forbrenningsmotoren for mer informasjon om anbefalt motoroljekvalitet og -mengde.

Sjekk oljenivået regelmessig (se bruksanvisningen for forbrenningsmotoren). Unngå for høyt eller for lavt oljenivå. Fare for motorskade!

Drivstoff:

Anbefaling:
Kvalitetsdrivstoff.
Se bruksanvisningen for forbrenningsmotoren for mer informasjon om anbefalt drivstoffkvalitet (oktan).



– Blyfri bensin

Bruk en trakt ved påfylling av drivstoff (inngår ikke ved levering).

8. Sikkerhetsutstyr

Maskinen har flere anordninger som gjør den sikker å bruke og beskytter mot feil bruk.



Fare for personskade!

Ikke bruk maskinen hvis det konstateres feil på en av sikkerhetsanordningene. Kontakt en forhandler. STIHL anbefaler STIHL forhandleren.

8.1 Sikkerhetsanordninger

Gressklipperen er utstyrt med sikkerhetsanordninger som skal hindre utilsiktet kontakt med klippekniven og klippematerialet/gressavfallet som kastes ut.

Dette innbefatter huset, utkastdekselet, oppsamleren og det forskriftsmessig monterte styret.

8.2 Motorstoppbøyle

Gressklipperen er utstyrt med en motorstoppinnretning.

Når forbrenningsmotoren er i drift, kan den stoppes ved å slippe motorstoppbøylen. Forbrenningsmotoren og kniven stanser i løpet av 3 sekunder.



Fare for personskade!

Hvis det tar lengre tid før kniven stopper, skal maskinen tas ut av drift og leveres inn hos en forhandler.

Måling av utkoblingsforsinkelsen

Når forbrenningsmotoren er startet, roterer kniven, og en hvinende lyd kan høres. Utkoblingsforsinkelsen tilsvarer varigheten på den hvinende lyden etter at forbrenningsmotoren er slått av. Den kan måles med en stoppeklokke.

9. Informasjon om arbeid

Du får en pen og tett gressplen

- ved å klippe med lav kjørehastighet.
- ved å klippe ofte og holde gresset kort.
- ved ikke å klippe gresset for kort ved tørt og varmt vær, siden plenen kan bli svidd av solen og bli stygg.
- ved å klippe med skarp klippekni – husk derfor å slipe klippekni jevnlig (hos forhandler).
- ved regelmessig å endre klipperetning.

9.1 Brukerens arbeidsområde



- Brukeren må av sikkerhetsgrunner alltid oppholde seg i arbeidsområdet bak styret når forbrenningsmotoren startes og mens den kjører. Sikkerhetsavstanden mellom styret og maskinen må alltid overholdes.
- Gressklipperen skal kun brukes av én person om gangen. Se til at ingen oppholder seg i fareområdet. (⇒ 4.)

10. Ta maskinen i bruk

10.1 Starte forbrenningsmotoren



Unngå skader på maskinen!

Ikke start forbrenningsmotoren når maskinen står i høyt gress eller når den er stilt inn på laveste klippehøyde. Maskinen kan da være vanskelig å starte. Fullgassinstillingen gjør at forbrenningsmotoren alltid arbeider med optimalt arbeidsturtall etter start.

- Trykk motorstoppbøylen (1) mot styret, og hold den der.
- Dra startsnoren (2) langsomt ut til du kjenner kompresjonsmotstand. Dra snoren deretter hardt og raskt ut til en armlengde. Før startsnoren (2) langsomt tilbake igjen, slik at den rulles opp. Gjenta prosedyren inntil forbrenningsmotoren starter.

10.2 Slå av forbrenningsmotoren



Slipp opp motorstoppbøylen (1) for å slå av forbrenningsmotoren. Forbrenningsmotoren og klippekni vil stanses etter en kort utkoblingstid.

10.3 Fremdriftsbøyle (RM 248 T, RM 253 T)



Koble inn fremdriften:

- Start forbrenningsmotoren. (⇒ 10.1)

- Trykk fremdriftsbøylen (1) mot styret, og hold den der. Fremdriften kobles inn, og gressklipperen settes i bevegelse forover.

Koble ut fremdriften:

- Slipp fremdriftsbøylen (1). Fremdriften kobles ut, og gressklipperen står stille. Forbrenningsmotoren fortsetter å kjøre.

10.4 Nivåindikator



Luftstrømmen som kniven genererer, hever nivåindikatoren (1). Når oppsamleren er full, stopper luftstrømmen. Ved for lite luftstrøm går nivåindikatoren (1) tilbake til hviletilstand. Dette er tegn på at oppsamleren må tømmes.

Nivåindikatorens funksjon er uten begrensninger kun ved optimal luftstrøm. Ytre faktorer som vått, tett eller høyt gress, lave klippehøyder, forurensning eller lignende kan påvirke luftstrømmen og nivåindikatorens funksjon.

Oppsamleren fylles på

Oppsamleren er fylt

- Tøm oppsamleren når den er full (⇒ 10.5).

10.5 Tømme oppsamleren



Fare for personskade!

Av sikkerhetsmessige hensyn må du slå av motoren før du tar av oppsamleren.

- Ta av oppsamleren. (⇒ 7.6)

- Hold i de to håndtakene (1) og (2) på oppsamleren og tøm ut klippematerialet/gressavfallet.
- Kontroller at dekselet (3) er riktig lukket. Fest oppsamleren. (⇒ 7.6)

11. Vedlikehold

11.1 Generell informasjon



Fare for personskader!

Les sikkerhetsanvisningene i kapitlet "For din sikkerhet" (⇒ 4.).

Foreta årlig vedlikehold hos forhandleren:

Gressklipperen bør kontrolleres årlig hos en forhandler. STIHL anbefaler at du kontakter STIHL forhandleren.

11.2 Rengjøring

Vedlikeholdsintervall:



Alltid etter bruk



Fare for personskade!

Slå av forbrenningsmotoren, og trekk ut tennpluggstøpselet. Tøm drivstofftanken (kjør den tom) før du plasserer maskinen i rengjøringsstilling.

Rengjøringsstilling:

- Velg klippetrinn 1. (⇒ 7.7)
- Løsne styreoverdelen (1) ved å skru ut de to dreiehåndtakene (2).
- Åpne utkastdekslet, og hold det oppe.
- Hold maskinen i rengjøringsstilling til den står stødig i denne stillingen av seg selv.

11.3 Forbrenningsmotor

Vedlikeholdsintervall:

Se bruksanvisningen for forbrenningsmotoren.

Generell informasjon:

Les betjenings- og vedlikeholdsinformasjonen i forbrenningsmotorens bruksanvisning.

For å oppnå lang levetid er det spesielt viktig å passe på at oljenivået aldri er for lavt, og at olje- og luftfilteret skiftes jevnlig.

Anbefalte oljeskiftintervaller og informasjon om motorolje og oljepåfyllingsmengde finner du også i forbrenningsmotorens bruksanvisning.

Kjøleribbene må rengjøres jevnlig for å sikre tilstrekkelig kjøling av forbrenningsmotoren.

11.4 Kontrollere klippeknivens slitegrense



Fare for personskade!

Les og følg sikkerhetsanvisningene i kapitlet "For din sikkerhet". (⇒ 4.)

Vedlikeholdsintervall:

Før hver bruk.



Fare for personskade!

Hvis klippekniven er slitt, kan den brette og forårsake alvorlige personskader. Følg derfor alltid anvisningene for vedlikehold av kniven.

Klippekniver slites forskjellig avhengig av bruksområde og -varighet. Hvis maskinen ofte brukes på underlag med mye sand eller på steder der det er tørt, utsettes klippekniven for større belastning og slites unormalt raskt.

Kontroll:

Rengjør klippekniven (1) før du kontrollerer den.

- Plasser maskinen i rengjøringsstilling. (⇒ 11.2)

Tykkelse på klippekniv:

Tykkelsen på klippekniven (A) må innfri målene på alle steder. De viktigste stedene er markert på illustrasjonen. (Kontroll med skyvelære).

A = 2 mm

Eggenes slitegrense:

Eggene skal aldri slipes ned mer enn avstanden (B). Legg en linjal (2) langs den fremre målekanten (3), og kontroller slitasjen.

B = 5 mm

11.5 Vedlikeholde klippeknivene



Fare for personskader!

Les og følg sikkerhetsanvisningene i kapitlet "For din sikkerhet". (⇒ 4.)

Vi anbefaler at klippekniven slipes hos en forhandler.

Demontere klippekniiven:

Bruk en trekloss (1) (ca. 60 x 60 mm) til å holde imot klippekniiven (2).

- Løsne knivskruen (3), og skru den ut. Fjern knivskruen (3), og ta av skiven (4) og klippekniiven (2).

Slipe klippekniivene:



Fare for personskade!

Bruk alltid vernebriller og hansker under sliping.

- Klippekniven må avkjøles under sliping, f.eks. med vann. Ikke la kniven bli blå, da dette reduserer holdbarheten.
- Slip kniven likt på begge sider for å unngå vibrasjoner grunnet ubalanse.
- Pass på at klippevinkelen er **30°**.
- Overhold slitegrensene under sliping.



Fare for personskade!

Klippekniiven må skiftes ut hvis det er synlige hakk eller riper i kniven, eller hvis slitegrensene (⇒ 11.4) er nådd.

Montere klippekniiven:

Bruk en trekloss (1) til å holde imot klippekniiven (2) ved montering.



Knastene på undersiden av klippekniiven hindrer feilmontering.

- Fest knivskruen (3) med **Loctite 243**.
- Sett klippekniiven (2) på knivhylsen (5) med de oppoverbøyde kantene vendt opp.
- Legg på låseskiven (4), og skru fast knivskruen (3) med **60-65 Nm**.



Fare for personskade!

Overhold det foreskrevne tiltrekingsmomentet for knivskruen.

Skift ut låseskiven (4) hver gang du monterer kniven.

Skift ut knivskruen (3) hver gang du skifter kniv.

11.6 Oppbevaring (vinterlagring)

Husk følgende hvis maskinen skal settes bort i lengre tid (vinter):

- Rengjør alle delene grundig.
- Smør alle bevegelige deler godt med olje eller fett.
- Tøm drivstofftanken og forgasseren (f.eks. ved å kjøre tanken tom).
- Skru ut tennpluggen (se forbrenningsmotorens bruksanvisning), og fyll ca. 3 cm³ motorolje gjennom tennpluggåpningen i forbrenningsmotoren. Drei forbrenningsmotoren noen ganger uten tennplugg (dra i startsnoren).



Brannfare!

Hold tennpluggstøpslet unna hullet for tennpluggen på grunn av brannfaren.

- Skru inn tennpluggen igjen (se forbrenningsmotorens bruksanvisning).
- Skift olje (se forbrenningsmotorens bruksanvisning).
- Oppbevar maskinen i et tørt, lukket rom med lite støv. Sørg for å oppbevare maskinen utilgjengelig for barn.

12. Transport

12.1 Transport



Fare for personskader!

Les kapitlet "For din sikkerhet" grundig før transporten. (⇒ 4.)

Få alltid hjelp av en annen person når maskinen skal bæres. Bruk alltid egnet verneutstyr (vernesko, solide hansker).

Trekk ut tennpluggstøpslet før du løfter eller transporterer maskinen.

Løfte eller bære maskinen:

- Når du skal løfte eller bære maskinen, holder du i holdepunktet (1) og i styreoverdelen (2) hvis styreoverdelen er slått opp, og i de to styreunderdelene (3) hvis styreoverdelen er felt ned (se illustrasjon **A**).

Transportere maskinen:



Fare for personskade!

Maskinen må stå på alle fire hjul når den bindes fast. I denne stillingen ligger ikke klippekniiven åpen, og det kan ikke lekke ut motorolje eller drivstoff (se illustrasjon **B**).

Sikre maskinen med tilstrekkelig dimensjonerte festemidler på lasteflaten (tilhenger, bil osv.) når den skal transporteres, slik at den ikke glir. Fest stropper eller seler på disse stedene på maskinen:

- forhjul, bakhjul
- styreunderdel

13. Minimere slitasjen og unngå skader

Viktige henvisninger vedrørende vedlikehold for produktgruppen

Bensindreven gressklipper (STIHL RM)

STIHL frasier seg ethvert ansvar for materielle skader og personskader som skyldes at bruksanvisningen ikke er fulgt (spesielt med hensyn til sikkerhet, betjening og vedlikehold) eller at det er brukt ikke-godkjente påbyggings- eller reservedeler.

Følg disse henvisningene for å unngå skader eller unormal slitasje på din STIHL maskin:

1. Slitedeler

Enkelte av komponentene på STIHL maskinen utsettes for normal slitasje også når produktet brukes i henhold til bestemmelsene. Disse komponentene må skiftes ut i tide, avhengig av hvordan og hvor mye produktet brukes.

Det innbefatter blant annet:

- Kniv
- Oppsamler
- Kilerem (RM 248 T, RM 253 T)

2. Følg informasjonen i denne bruksanvisningen.

Bruk, vedlikehold og lagring av STIHL maskinen må skje i henhold til informasjonen i denne bruksanvisningen. Brukeren må selv ta ansvaret hvis det oppstår skader fordi sikkerhets-, bruks- og vedlikeholdsfrskriftene ikke er fulgt.

Dette gjelder spesielt for:

- Endringer på produktet som ikke er godkjent av STIHL.

- Bruk av drivstoff som STIHL ikke har godkjent (smøremidler, bensin og motorolje, se informasjon fra produsenten av forbrenningsmotoren).
- Bruk av verktøy eller tilbehør som ikke er tillatt eller egnet for maskinen, eller som har dårlig kvalitet.
- Ikke forskriftsmessig bruk av produktet.
- Bruk ved sportsarrangementer eller andre konkurranser.
- Skader som følge av at produktet er brukt med defekte komponenter.

3. Vedlikeholdsarbeider

Alle arbeider som er nevnt under "Vedlikehold", må utføres regelmessig.

Hvis brukeren ikke kan utføre disse vedlikeholdsarbeidene selv, skal han eller hun ta kontakt med en forhandler.

STIHL anbefaler at alt vedlikeholdsarbeid og alle reparasjoner utføres hos en STIHL forhandler.

I tillegg til jevnlig tilbud om opplæring, får STIHL forhandlerne regelmessig tilsendt teknisk informasjon.

Hvis disse arbeidene forsømmes, kan det oppstå skader som brukeren er ansvarlig for.

Slike skader er blant annet:

- Korrosjonsskader og andre skader som oppstår som følge av uegnet lagringssted.
- Skader på maskinen grunnet bruk av reservedeler med dårlig kvalitet.
- Skader som skyldes at vedlikehold ikke er utført i rett tid eller utilstrekkelig vedlikehold, hhv. skader som skyldes vedlikeholds- eller reparasjonsarbeider som ikke er utført hos forhandlere.

14. Miljøvern



Gressavklippet skal ikke kastes sammen med husholdningsavfall. Det skal komposteres.

Emballasjen, maskinen og tilbehøret er produsert av gjenvinnbare materialer og må kasseres i samsvar med dette.

Atskilt, miljøvennlig kassering av materialrester bidrar til økt gjenbruk av verdistoffer. Maskinen bør derfor leveres til gjenvinning etter at maskinens normale levetid er nådd. Når maskinen skal kasseres, finner du informasjonen om dette i kapitlet "Kassering". (⇒ 4.9)

Kontakt nærmeste resirkuleringsstasjon eller forhandleren for informasjon om hvordan avfallsproduktene skal håndteres.

15. Vanlige reservedeler

Klippekniv RM 248, RM 248 T

6350 702 0103

Klippekniv RM 253, RM 253 T

6371 702 0102

Knivskruer

9008 319 9028

Låseskive

0000 702 6600



Festelementene til kniven (f.eks. knivskruen) må skiftes ut ved utskifting og montering av kniven. Reservedeler føres av STIHL forhandlere.

16. EU-samsvarserklæring

16.1 Bensindreven gressklipper (STIHL RM)

STIHL Tirol GmbH
Hans Peter Stihl-Straße 5
6336 Langkampfen
Østerrike

bekrefter som eneansvarlig, at maskinen

Håndstyrt gressklipper med
forbrenningsmotor (STIHL RM)

Merke: STIHL
Type: RM 248.0
RM 248.0 T
Serieidentifikasjon: 6350

Type: RM 253.0
RM 253.0 T
Serieidentifikasjon: 6371

innfrir følgende EU-direktiver:
2011/65/EU, 2000/14/EC, 2014/30/EU,
2006/42/EC

Maskinen er utviklet og produsert i
overensstemmelse med følgende
standarder:
EN ISO 5395-1, EN ISO 5395-2, EN
14982

I forbindelse med utvikling og produksjon
av maskinene gjelder de til enhver tid
gyldige versjonen av standardene på
produksjonsdatoen.

Metode som er benyttet for å bedømme
overensstemmelsen:
Vedlegg VIII (2000/14/EC)

Navn og adresse til medvirkende oppnevnt
instans:

TÜV Rheinland LGA Products GmbH
Tillystraße 2
D-90431 Nürnberg

Utforming og oppbevaring av teknisk
dokumentasjon:
Sven Zimmermann
STIHL Tirol GmbH

Produksjonsåret og maskinnummeret er
angitt på merkeplaten på maskinen.

Målt lydeffektnivå:
RM 248.0: 95,2 dB(A)
RM 248.0 T: 95,2 dB(A)
RM 253.0: 97,0 dB(A)
RM 253.0 T: 97,0 dB(A)

Garantert lydeffektnivå:
RM 248.0: 96 dB(A)
RM 248.0 T: 96 dB(A)
RM 253.0: 98 dB(A)
RM 253.0 T: 98 dB(A)

Langkampfen,
2020-01-02 (ÅÅÅÅ-MM-DD)

STIHL Tirol GmbH
på vegne av



Matthias Fleischer, leder for forskning og
utvikling
på vegne av



Sven Zimmermann, kvalitetsansvarlig

17. Tekniske data

**RM 248.0 / RM 248.0 T,
RM 253.0 / RM 253.0 T:**

Forbrenningsmotor, 4-takts
modell: forbrenningsmo-
tor

Type
klippeinnretning: Knivbjelke
Sikkerhetsanordning: Motorstopp
Start: Snorstart

Hjuldrift, bakhjul
(RM 248.0 T/
RM 253.0 T) 1 forovergir

Hjuldimensjoner
foran: 180 mm

Hjuldimensjoner bak: 200 mm
Klippehøyde: 25-75 mm

Fyllmengde i
oppsamler: 55 l

RM 248.0 / RM 248.0 T:

Serieidentifikasjon: 6350
Klippebredde: 46 cm
L/B/H: 155/52/106 cm
Tiltrekkingsmoment
for knivskruer: 60-65 Nm

RM 248.0:

Motortype: STIHL EVC 200
Nominell effekt ved
nominelt turtall: 2,1-2900
kW-o/min
Slagvolum: 139 ccm

RM 248.0:

Drivstofftank:	0,9 l
Turtall for klippeinnretningen:	2900 o/min
Motorens utgangsturtall:	2900 o/min
I henhold til direktiv 2000/14/EC:	
Garantert lydeffekt-nivå L_{WAd}	96 dB(A)
I henhold til direktiv 2006/42/EC:	
Lydtrykknivå på arbeidsplassen L_{pA}	83 dB(A)
Usikkerhet K_{pA}	2 dB(A)
Angitt vibrasjonskarakteristikk iht. EN 12096:	
Målt verdi a_{hw}	4,00 m/sek ²
Usikkerhet K_{hw}	2,00 m/sek ²
Måling i henhold til EN 20643	
Vekt:	26 kg

RM 248.0 T:

Motortype:	B&S Series 550 EX OHV RS
Nominell effekt ved nominelt turtall:	2,1-2800 kW-o/min
Slagvolum:	140 ccm
Drivstofftank:	0,8 l
Turtall for klippeinnretningen:	2800 o/min
Motorens utgangsturtall:	2800 o/min
I henhold til direktiv 2000/14/EC:	
Garantert lydeffekt-nivå L_{WAd}	96 dB(A)

RM 248.0 T:

I henhold til direktiv 2006/42/EC:	
Lydtrykknivå på arbeidsplassen L_{pA}	82 dB(A)
Usikkerhet K_{pA}	2 dB(A)
Angitt vibrasjonskarakteristikk iht. EN 12096:	
Målt verdi a_{hw}	4,85 m/sek ²
Usikkerhet K_{hw}	2,43 m/sek ²
Måling i henhold til EN 20643	
Vekt:	27 kg

RM 253.0 / RM 253.0 T:

Serieidentifikasjon:	6371
Klippebredde:	51 cm
L/B/H:	160/55/106 cm
Tiltrekingsmoment for knivskruer:	60-65 Nm

RM 253.0:

Motortype:	B&S Series 625
Nominell effekt ved nominelt turtall:	2,2-2800 kW-o/min
Slagvolum:	150 ccm
Drivstofftank:	0,8 l
Turtall for klippeinnretningen:	2800 o/min
Motorens utgangsturtall:	2800 o/min
I henhold til direktiv 2000/14/EC:	
Garantert lydeffekt-nivå L_{WAd}	98 dB(A)
I henhold til direktiv 2006/42/EC:	
Lydtrykknivå på arbeidsplassen L_{pA}	85 dB(A)
Usikkerhet K_{pA}	2 dB(A)

RM 253.0:

Angitt vibrasjonskarakteristikk iht. EN 12096:	
Målt verdi a_{hw}	5,00 m/sek ²
Usikkerhet K_{hw}	2,50 m/sek ²
Måling i henhold til EN 20643	
Vekt:	26 kg

RM 253.0 T:

Motortype:	B&S Series 625
Nominell effekt ved nominelt turtall:	2,2-2800 kW-o/min
Slagvolum:	150 ccm
Drivstofftank:	0,8 l
Turtall for klippeinnretningen:	2800 o/min
Motorens utgangsturtall:	2800 o/min
I henhold til direktiv 2000/14/EC:	
Garantert lydeffekt-nivå L_{WAd}	98 dB(A)
I henhold til direktiv 2006/42/EC:	
Lydtrykknivå på arbeidsplassen L_{pA}	85 dB(A)
Usikkerhet K_{pA}	2 dB(A)
Angitt vibrasjonskarakteristikk iht. EN 12096:	
Målt verdi a_{hw}	5,00 m/sek ²
Usikkerhet K_{hw}	2,50 m/sek ²
Måling i henhold til EN 20643	
Vekt:	28 kg

17.1 REACH

REACH er navnet på en EU-bestemmelse for registrering, vurdering og godkjenning av kjemikalier.

Informasjon om innfrielse av REACH-bestemmelsen (EU) nr. 1907/2006 finnes på www.stihl.com/reach.

18. Feilsøking

✂ Kontakt eventuelt en forhandler. STIHL anbefaler STIHL forhandleren.

📖 Se bruksanvisningen for forbrenningsmotoren.

Feil/problem:

Forbrenningsmotoren starter ikke

Mulig årsak:

- Motorstoppbøylen er ikke aktivert.
- Drivstofftanken er tom; drivstoffrøret er tilstoppet.
- Dårlig, forurenset eller gammelt drivstoff i tanken.
- Luftfilteret er skittent.
- Tennpluggstøpselet er koblet fra tennpluggen; pluggledningen er dårlig festet på kontakten.
- Tennpluggen er tilsotet eller skadet; feil elektrodeavstand.

Tiltak:

- Trykk motorstoppbøylen mot styret, og hold den der. (⇒ 10.1)
- Fyll på drivstoff / rengjør drivstoffrøret. ✂
- Bruk alltid blyfri bensin av god kvalitet; rengjør forgasseren. ✂
- Rengjør luftfilteret. ✂

- Koble til tennpluggstøpselet; kontroller forbindelsen mellom pluggledningen og støpselet. ✂
- Rengjør eller skift ut tennpluggen; juster elektrodeavstanden. ✂

Feil/problem:

Vanskelig å starte, eller effekten til forbrenningsmotoren avtar.

Mulig årsak:

- Gressklipperhuset er tilstoppet.
- Klipping med for lavt klippetrinn eller med for stor skyvehastighet i forhold til klippehøyde.
- Vann i drivstofftanken og forgasseren; forgasseren er tilstoppet.
- Drivstofftanken er skitten.
- Luftfilteret er skittent.
- Tennpluggen er rustet.

Tiltak:

- Rengjør gressklipperhuset (trekk ut tennpluggstøpselet). (⇒ 11.2)
- Still inn høyere klippetrinn eller reduser skyvehastigheten. (⇒ 7.7)
- Tøm drivstofftanken og rengjør drivstoffrøret og forgasseren. ✂
- Rengjør drivstofftanken. ✂
- Rengjør luftfilteret. ✂
- Rengjør tennpluggen. ✂

Feil/problem:

Forbrenningsmotoren blir svært varm.

Mulig årsak:

- For lavt oljenivå i forbrenningsmotoren.
- Kjøleribbene er skitne.

Tiltak:

- Skift motorolje. (⇒ 7.8)
- Rengjør kjøleribbene. (⇒ 11.2)

Feil/problem:

Sterke vibrasjoner under drift.

Mulig årsak:

- Klippeenheten er defekt.
- Forbrenningsmotoren sitter løst.

Tiltak:

- Kontroller og eventuelt reparerer knivskiven, knivakselen og knivfestet (knivskruer og låseskive). ✂
- Stram skruene for å feste forbrenningsmotoren. ✂

Feil/problem:

Ujevn klipping, gressplenen blir gul

Mulig årsak:

- Klippekniven er sløv eller slitt

Tiltak:

- Slip eller skift ut klippekniven (⇒ 11.5), (⇒ 11.5), ✂

19. Serviceplan

19.1 Bekreftelse av overleveringen

Modell: _____

Serienummer:

--	--	--	--	--	--	--	--	--

Dato: | | | | | | | | | |

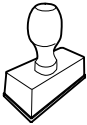

Neste service

Dato: | | | | | | | | | |

19.2 Servicebekreftelse



Gi denne bruksanvisningen til STIHL fagforhandleren når du får utført vedlikeholdsarbeider. Forhandleren bekrefter det utførte arbeidet ved å fylle ut de angitte feltene.

 Service utført

 Dato for neste service

Hej!

Tack för att du valt en produkt från STIHL. Vi utvecklar och tillverkar produkter av mycket hög kvalitet som uppfyller våra kunders behov. Därför är våra produkter mycket säkra även när de belastas mycket.

STIHL ger även en förstklassig service. Hos våra återförsäljare får du kompetent rådgivning och instruktioner samt tekniska råd.

Vi uppskattar ditt förtroende för oss och önskar dig lycka till med din STIHL produkt.

Dr Nikolas Stihl

VIKTIGT! LÄS BRUKSANVISNINGEN INNAN DU ANVÄNDER PRODUKTEN OCH SPARA DEN.

1. Innehållsförteckning

Information om denna bruksanvisning	169
Allmänt	169
Beskrivning av bruksanvisningen	170
Maskinbeskrivning	170
För din säkerhet	170
Allmänt	170
Tankning – hantering av bensin	172
Klädsel och utrustning	172
Transportera maskinen	172
Före arbetet	172
Under arbetet	173
Underhåll och reparationer	174
Förvaring under längre driftsuppehåll	175
Sluthantering	176
Symbolbeskrivning	176
Leveransens omfattning	176
Göra maskinen klar för användning	177
Allmänt	177
Montera styrhandtag	177
Fästa och lossa startlina	177
Fälla ned styrhandtagets överdel	177
Sätta ihop gräsupsamlare	177
Ta bort och fästa gräsupsamlare	177
Central klipphöjdställning	178
Bränsle och motorolja	178
Säkerhetsanordningar	178
Skyddsanordningar	178
Död mans grepp	178
Arbetsanvisningar	178
Användarens arbetsområde	179
Ta maskinen i bruk	179

Starta förbränningsmotorn	179
Stänga av förbränningsmotorn	179
Bygel för drivning (RM 248 T, RM 253 T)	179
Mängdindikator	179
Tömma gräsupsamlare	179
Underhåll	179
Allmänt	179
Göra rent maskinen	180
Förbränningsmotor	180
Kontrollera slitagegräns kniv	180
Underhåll av kniv	180
Förvaring (vinteruppehåll)	181
Transport	181
Transport	181
Minimera slitage och förhindra skador	181
Miljöskydd	182
Vanliga reservdelar	182
EU-konformitetsdeklaration	182
Bensindriven gräsklippare (STIHL RM)	182
Tekniska data	183
REACH	184
Felsökning	184
Serviceschema	185
Överlämningsbekräftelse	185
Servicebekräftelse	185

2. Information om denna bruksanvisning

2.1 Allmänt

Denna bruksanvisning är en **original bruksanvisning** från tillverkaren enligt EG-riktlinjen 2006/42/EC.

STIHL arbetar ständigt med vidareutveckling av sitt produktutbud. Vi förbehåller oss därför rätten till ändringar av design, teknik och utrustning. Inga anspråk grundade på uppgifter och bilder i denna bruksanvisning kan därför ställas.

I denna bruksanvisning beskrivs ev. modeller som inte finns tillgängliga i alla länder.

Denna bruksanvisning är upphovsrättsskyddad. Alla rättigheter förbehållna, särskilt då rätten till kopiering, översättning och bearbetning med elektroniska system.

2.2 Beskrivning av bruksanvisningen

Bilder och text beskriver vissa arbetsmoment.

Samtliga bildsymboler, som finns på maskinen, förklaras i denna bruksanvisning.

Blickriktning:

Blickriktning vid användning "vänster" och "höger" i bruksanvisningen: Användaren står bakom maskinen och ser framåt i färdriktningen.

Kapitelhänvisning:

En pil hänvisar till motsvarande kapitel och underkapitel med ytterligare förklaringar. Följande exempel visar en hänvisning till ett kapitel: (⇒ 4.)

Märkning av textavsnitt:

De beskrivna anvisningarna kan vara markerade som i följande exempel.

Arbetsmoment som kräver att användaren ingriper:

- Lossa skruven (1) med en skruvmejsel, aktivera spaken (2) ...

Allmänna uppräknings:

- Användning av produkten för sport- eller tävlingsändamål

Text med extra betydelse:

Textavsnitt med extra betydelse markeras med en av följande symboler, för att ytterligare framhäva dem i bruksanvisningen.



Fara!

Risk för olycksfall och allvarliga personskador. Ett visst förhållningssätt är nödvändigt eller bör undvikas.



Varning!

Risk för personskador. Ett visst förhållningssätt förhindrar möjliga eller sannolika personskador.



Var försiktig!

Lätta personskador resp. saksador kan förhindras med ett visst förhållningssätt.



Anvisning

Information om hur du bättre använder maskinen och undviker möjlig felhantering.

Text med bildreferens:

Bilder som förklarar hur maskinen används finns alldeles i början av bruksanvisningen.

Kamerasymbolen kopplar samman bilderna på bildsidorna med motsvarande textavsnitt i bruksanvisningen.



3. Maskinbeskrivning



- 1 Styrhandtagets överdel
- 2 Startlina
- 3 Vred
- 4 Styrhandtagets underdel
- 5 Bakhjul
- 6 Klipphöjdställning
- 7 Kåpa
- 8 Framhjul
- 9 Tändstiftkontakt
- 10 Förbränningsmotor
- 11 Utkastlucka
- 12 Gräsuppsamlare
- 13 Bygel drivning
- 14 Död mans grepp

4. För din säkerhet

4.1 Allmänt



Föreskrifterna för undvikande av olycksfall måste ovillkorligen följas under arbetet med maskinen.



Hela bruksanvisningen måste läsas noggrant före den första idrifttagningen. Förvara bruksanvisningen på ett säkert ställe för senare referens.

Beakta skötsel- och underhållsanvisningarna i den separata bruksanvisningen för förbränningsmotorn.

Dessa säkerhetsåtgärder är viktiga för din säkerhet. Anvisningarna kan dock inte täcka alla situationer. Använd maskinen med sunt förnuft och ansvarsfullt. Tänk på att användaren är ansvarig för skador som drabbar andra personer och deras egendom.

Bekanta dig med reglagen och hur maskinen används.

Maskinen får endast användas av personer som har läst bruksanvisningen och som känner till hur maskinen ska hanteras. Användaren måste själv se till att få praktiska instruktioner av en fackkunnig person före den första idrifttagningen. Användaren måste av försäljaren eller en annan fackkunnig person få instruktioner om hur maskinen används på ett säkert sätt.

Instruktionerna som användaren får bör innehålla information om att man måste vara ytterst försiktig och koncentrerad när man använder maskinen.

Det finns alltid kvar en restrisk även om du hanterar maskinen enligt föreskrift.



Risk för kvävning!

Risk för kvävning om barn leker med förpackningsmaterialet. Håll förpackningsmaterialet borta från barn.

Lämna resp. låna endast ut maskinen inklusive alla tillsatsredskap till personer som redan känner till denna modell och hur den ska hanteras. Bruksanvisningen är en del av maskinen och måste alltid skickas med.

Använd endast maskinen om du är utvilad och i god fysisk och psykisk kondition. Om du har problem med hälsan bör du fråga din läkare om du får använda maskinen.

Använd inte maskinen om du har druckit alkohol, tagit droger eller medicin som påverkar reaktionsförmågan.

Se till att användaren inte har nedsatt fysisk, sensorisk eller mental förmåga att använda maskinen. Om användaren har nedsatt fysisk, sensorisk eller mental förmåga får användaren endast använda den under uppsikt eller efter instruktioner av en ansvarig person.

Se till att användaren är myndig eller utbildas i ett yrke under uppsikt enligt nationella regler.

Maskinen är konstruerad för privat bruk.

Varning – risk för olycksfall!

Gräsklipparen är endast avsedd för gräsklippning. Annan användning är inte tillåten och kan vara farlig eller orsaka skador på maskinen.

På grund av risken för att användaren ska skadas får gräsklipparen inte användas till följande arbeten (ofullständig uppräknig):

- För trimning av buskar, häckar och snår
- För klippning av klätterväxter
- För skötsel av gräs på takaltaner och i balkonglådor
- För hackning och finfördelning av träd- och häckmaterial
- För rengöring av gångstigar (suga upp, blåsa bort)
- För utjämning av jordhögar, t.ex. mullvadshögar
- För transport av klippmaterial, utom i den därför avsedda gräsuppsamlaren

Av säkerhetsskäl är varje förändring på maskinen, utom montering av tillbehör som har godkänts av STIHL, otillåten och

medför att garantianspråket går förlorat. Information om godkänt tillbehör får du hos din STIHL servande fackhandel.

Manipulering av maskinen, som förändrar effekten eller varvtalet på förbränningsmotorn resp. elmotorn, är absolut förbjuden.

Föremål, djur eller personer, särskilt barn, får inte transporteras med maskinen.

Var extra försiktig vid användning i offentliga anläggningar, parker, idrottsanläggningar, längs vägar och inom jord- och skogsbruk.



Varning! Hälsorisk pga vibration!

För hög belastning pga vibration kan medföra cirkulationsrubbingar eller

nervskador, särskilt hos människor med hjärtbesvär. Ta kontakt med en läkare om det uppträder symtom som kan ha orsakats av vibrationsbelastning. Sådana symtom, som vanligtvis uppträder i fingrarna, händerna eller handlederna, är t.ex. (ofullständig uppräknig):

- känselbortfall.
- smärtor.
- muskelsvaghet.
- missfärgning av huden.
- obehagliga krypningar.

Håll fast styrhandtaget hårt men avslappnat med båda händerna på avsedda ställen under drift.

Planera arbetstiden så att du undviker hög belastning under en längre tidsperiod.

4.2 Tankning – hantering av bensin



Livsfara!

Bensinen är giftig och mycket eldfarlig.

Förvara bensinen endast i därför avsedda och testade behållare (dunkar). Skruva alltid fast och dra åt bränsledunkens lock ordentligt. Defekta lock måste bytas ut av säkerhetsskäl.

Använd aldrig dricksflaskor eller liknande för att sluthantera eller förvara drivmedel, t.ex. bränsle. Någon, särskilt barn, kan lockas att dricka av innehållet.



Håll bensinen borta från gnistor, öppen eld, tändlågor, värmekällor och andra antändningskällor. Rökning

förbjuden!

Tanka endast utomhus och rök inte vid tankning.

Stäng av förbränningsmotorn och låt den svalna före tankning.

Bensin ska fyllas på innan förbränningsmotorn startas. När förbränningsmotorn går eller när maskinen är varm får tanklocket inte öppnas och ingen bensin fyllas på.

Fyll inte på för mycket i bränsletanken!

Fyll inte på bränsletanken över underkanten på påfyllningsröret, så att bränslet har plats för utvidgning.

Beakta dessutom uppgifterna i förbränningsmotorns bruksanvisning.



Om bensin har flödat över får förbränningsmotorn inte startas innan det bensindränkta området rengjorts. Försök inte starta motorn innan bensinångorna har dunstat bort (torka bort).

Torka alltid upp utspillt bränsle omedelbart.

Om bensin har hamnat på kläderna måste de bytas.

Förvara aldrig maskinen inomhus med bensin i tanken. Bensinångorna kan komma i kontakt med öppen eld eller gnistor och antändas.

Om tanken ska tömmas bör detta ske utomhus.

4.3 Klädsel och utrustning



Använd alltid stadiga skor med räfflad sula under arbetet. Arbeta aldrig barfota eller t.ex. med sandaler.



Bär alltid kraftiga skyddshandskar och sätt upp långt hår (med schallet, mössa osv.) vid underhåll och

rengöringsarbeten samt vid transport av maskinen.



Använd lämpliga skyddsglasögon när kniven slipas.

Maskinen får endast tas i bruk med långbyxor och åtsittande kläder.

Bär aldrig löst sittande kläder som kan fastna i rörliga delar (manöverspak) – inte heller smycken, slips eller schal.



Det uppstår buller under arbetet. Buller kan skada hörseln.

Använd hörselskydd.

4.4 Transportera maskinen

Använd alltid skyddshandskar, för att förhindra personsador pga skarpa kanter eller mycket varma maskindelar.

Transportera inte maskinen med förbränningsmotorn igång. Stäng av förbränningsmotorn, vänta tills kniven har stannat och dra bort tändstiftskontakten före transport.

Transportera maskinen endast när förbränningsmotorn är kall och utan bränsle.

Använd lämpliga lasthjälpmedel (lastramper, lyftanordningar).

Säkra maskinen och medtransporterade maskindelar (t.ex. gräsuppsamlare) på lastytan med lämpliga fästnanordningar av rätt dimension (band, rep osv.).

Undvik kontakt med kniven när du lyfter eller bär maskinen.

Beakta uppgifterna i kapitlet "Transport". Där beskrivs hur maskinen ska lyftas resp. bindas fast. (⇒ 12.)

Beakta regionala lagliga föreskrifter vid transport av maskinen, särskilt när det gäller lastens säkerhet och transport av föremål på lastflak.

4.5 Före arbetet

Se till att endast personer som känner till bruksanvisningen använder maskinen.

Innan maskinen tas i drift ska bränslesystemets täthet kontrolleras, i synnerhet de synliga delarna, exempelvis tanken, tanklocket och slanganslutningarna. Vid otäthet eller

skador får förbränningsmotorn inte startas – **brandrisk!**
Låt servande fackhandel reparera maskinen innan den tas i drift igen.

Beakta kommunala föreskrifter för driftstider för trädgårdsredskap med förbränningsmotor resp. elmotor.

Kontrollera området där maskinen ska användas noggrant och ta bort alla stenar, stockar, ståltrådar, ben och andra främmande föremål som kan kastas upp av maskinen. Hinder (t.ex. stubbar, rötter) kan vara svåra att upptäcka i högt gräs.

Markera därför alla i gräsmattan dolda objekt (hinder), som inte kan tas bort, innan maskinen används.

Alla defekta samt utslitna och skadade delar ska bytas innan maskinen används. Riskhänvisningar och varningsanvisningar på maskinen som blivit oläsliga eller skadade måste bytas ut. Din STIHL servande fackhandel har nya etiketter och alla nödvändiga reservdelar i lager.

Maskinen får endast användas i säkert bruksskick. Kontrollera före varje idrifttagning:

- Att maskinen har monterats enligt föreskrift.
- Att klippverktyget och hela knivenheten (kniv, fästen, klippaggregat) är i felfritt skick. Kontrollera särskilt att fastsättningen är säker, att inte skador (hack eller sprickor) eller slitage förekommer. (⇒ 11.4)
- Att tanklocket är ordentligt fastskruvat.
- Att tanken och bränsleledande delar samt tanklocket är i felfritt skick.

- Att säkerhetsanordningarna (t.ex. död mans grepp, utkastlucka, kåpa, styrhandtag, skyddsgaller) är i felfritt skick och fungerar ordentligt.
- Att gräsuppsamlaren är oskadd och komplett monterad. En skadad gräsuppsamlare får inte användas.
- Att oljeskruven är ordentligt fastskruvad.

Genomför alla nödvändiga arbeten eller kontakta en servande fackhandel. STIHL rekommenderar en STIHL servande fackhandel.

4.6 Under arbetet

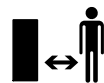

Arbeta aldrig när det finns djur eller personer, särskilt barn, i det farliga området.

De inkopplings- och säkerhetsanordningar som installerats på maskinen får inte tas bort eller kringgås. Särskilt död mans greppet får inte fixeras på styrhandtaget (t.ex. genom att binda fast det).



Varning – risk för personskador!

Håll händer och fötter borta från roterande delar. Ta aldrig på den roterande kniven. Håll dig alltid borta från utkastöppningen.

Säkerhetsavståndet som skapas av styrhandtaget måste alltid följas. Styrhandtaget måste alltid monteras enligt föreskrift och får inte förändras. Maskinen får aldrig tas i bruk med nedfällt styrhandtag.

Fäst aldrig föremål på styrhandtaget (t.ex. arbetskläder).

Arbeta endast i dagsljus eller bra artificiell belysning.

Använd inte maskinen vid regn, åskväder och absolut inte vid risk för blixtnedslag.

På våt mark ökar risken för olycksfall (användaren halkar lättare).
Var särskilt försiktig pga halkrisken.
Undvik om möjligt att använda maskinen på våt mark.

Avgaser:



Livs fara pga förgiftning!

Sluta arbeta omedelbart vid illamående, huvudvärk, synstörningar (t.ex. mindre synfält), hörsel, svindel och koncentrationssvårigheter. Dessa symtom kan bl.a. orsakas av för hög avgaskoncentration.



Maskinen alstrar giftiga gaser, så snart förbränningsmotorn går. Dessa gaser innehåller giftig kolmonoxid, en färg- och luktlös gas, samt andra skadliga ämnen. Förbränningsmotorn får aldrig tas i bruk i slutna eller dåligt ventilerade utrymmen.

Starta:

Starta maskinen försiktigt – följ anvisningarna i kapitlet ”Ta maskinen i bruk” (⇒ 10.). En startning enligt dessa anvisningar minskar risken för personskador.

Risk för personskador!

Om startlinan hoppar tillbaka snabbt dras handen och armen mot förbränningsmotorn snabbare än man kan släppa startlinan. Denna kickback kan orsaka benbrott, klämskador och stukningar.

Se till att fötterna vid startning alltid befinner sig på ett säkert avstånd från klippverktyget.

Maskinen får inte tippas när den startas.

Drivningens bygel får inte aktiveras vid startning.

Starta inte förbränningsmotorn, om utkastkanalen inte är täckt med utkastluckan resp. gräsuppsamlaren.

Arbete i sluttningar:

Arbeta alltid på tvären och inte på längden i en sluttning.

Om användaren förlorar kontrollen vid klippning på längden kan han få den gående maskinen över sig.

Var särskilt försiktig när du ändrar riktning i en sluttning.

Se alltid till att du står stadigt i sluttningar och undvik att använda maskinen i alltför branta sluttningar.

Av säkerhetsskäl får maskinen inte användas i sluttningar med en lutning över 25° (46,6 %). **Risk för personskador!** 25° stigning motsvarar en vertikal lutning på 46,6 cm vid 100 cm horisontal längd.

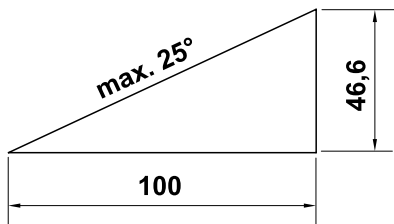

För att förbränningsmotorn ska smörjas tillräckligt vid användning av maskinen i sluttningar ska även uppgifterna i den bifogade bruksanvisningen för förbränningsmotorn beaktas.

Arbetet:



Risk för personskador!

Håll händer och fötter borta från roterande delar.



Försök inte att kontrollera kniven när gräsklipparen är i bruk. Öppna inte utkastluckan och/eller ta inte bort gräsuppsamlaren förrän kniven står stilla. En roterande kniv kan orsaka personskador.

Arbeta bara med gånghastighet – spring inte när du arbetar med maskinen. Om maskinen körs med för hög fart ökar risken för personskador pga snubbling, halkning osv.

Var särskilt försiktig när du vänder maskinen eller drar den mot dig.

Risk för att snubbla!

Var särskilt uppmärksam när maskinen används i närheten av sluttningar, stup, diken och vallar. Se till att hålla ett tillräckligt avstånd till sådana farliga ställen.

Kör alltid runt föremål (vattenspridare, stolpar, vattenventiler, fundament, elektriska ledningar osv.) som finns dolda i gräsmattan. Kör aldrig över sådana föremål.



STOP

Tänk på att klippverktyget fortsätter att gå i några sekunder tills det stannar.

Stäng av förbränningsmotorn, låt arbetsverktyget stanna och dra bort tändstiftskontakten:

- När du lämnar maskinen resp. när maskinen lämnas utan tillsyn.
- Innan du fyller på bränsle. Tanka endast när förbränningsmotorn är kall.

Brandrisk!

- Innan du tar bort blockeringar eller åtgärdar igentäppningar i utkastkanalen.

- Innan du lyfter och bär maskinen.

- Innan du transporterar maskinen.

- Innan arbeten genomförs på kniven.
- Innan maskinen kontrolleras eller rengörs, eller andra arbeten genomförs på den (t.ex. att styrhandtaget faller ned).
- Om du har kört på ett främmande föremål eller om gräsklipparen börjar vibrera kraftigt. Kontrollera i så fall maskinen, särskilt knivenheten (kniv, knivaxel, knivfäste), beträffande skador och genomför nödvändiga reparationer innan du startar och arbetar med maskinen på nytt.



Risk för personskador!

Kraftig vibration är oftast en indikation på en störning. Gräsklipparen får absolut inte tas i bruk med en skadad eller böjd vevaxel, eller med en skadad eller böjd kniv.

Låt fackpersonal utföra nödvändiga reparationer – STIHL rekommenderar en STIHL servande fackhandel – om du saknar den kunskap som krävs.

Stäng av förbränningsmotorn

- när du skjuter maskinen till och från en yta som ska bearbetas
- innan du flyttar maskinen till en yta utan gräs
- innan du öppnar utkastluckan eller tar bort gräsuppsamlaren
- om maskinen måste tippas för transport
- innan du ställer in klipphöjden.

4.7 Underhåll och reparationer

Inför rengörings, inställnings, reparations och underhållsarbeten:

- Ställ maskinen på fast och jämn mark.
- Stäng av förbränningsmotorn och låt den svalna.
- Dra bort tändstiftskontakten.



Varning – risk för personskador!

Håll bort tändstiftskontakten från tändstiftet. En oavsiktlig tändgnista kan leda till brand eller elektriska stötar. En oavsiktlig kontakt mellan tändstiftet och tändstiftskontakten kan leda till att förbränningsmotorn startar av misstag.



Risk för personskador pga kniven!

Arbetsverktyget börjar rotera när du drar i startlinan. Se till att du alltid befinner dig, särskilt med händer och fötter, på ett säkert avstånd från kniven när du drar i startlinan.

Låt alltid maskinen svalna före arbeten vid förbränningsmotorn, avgasgrenröret och ljuddämparen. Temperaturen kan bli 80 °C eller högre. **Risk för brännskador!**

Det kan vara farligt att komma i kontakt med motorolja, dessutom får motorolja inte spillas ut. STIHL rekommenderar att en STIHL servande fackhandel fyller på resp. byter motorolja.

Rengöring:

Hela maskinen måste rengöras noggrant efter arbetet. (⇒ 11.2)

Lossa gräsrester som sitter fast med en träpinne. Rengör gräsklipparens undersida med en borste och vatten.

Töm bränsletanken (t.ex. genom att köra den tom) innan du tippar maskinen i rengöringsposition.

Använd inte högtryckstvätt och rengör inte maskinen under rinnande vatten (t.ex. med en trädgårdsslang).

Använd inte aggressivt rengöringsmedel. De kan skada plast och metall, och kan påverka användningen av din STIHL maskin negativt.

Håll området kring kylöppningarna, kylflänsarna och avgasröret fritt från t.ex. gräs, halm, mossa, löv eller fett, för att förhindra brandrisk.

Underhåll:

Genomför endast underhåll som beskrivs i denna bruksanvisning. Alla andra arbeten ska utföras av en servande fackhandel. Kontakta **alltid** en servande fackhandel om du saknar de rätta kunskaperna eller hjälpmedlen.

STIHL rekommenderar att underhåll och reparationer endast utförs av en STIHL servande fackhandel.

En STIHL servande fackhandel får regelbundna erbjudanden om vidareutbildning och innehar teknisk information.

Använd endast verktyg, tillbehör eller tillsatsredskap, som har godkänts av STIHL för denna maskin eller tekniskt likvärdiga delar. I annat fall föreligger risk för olyckor med personskador eller skador på maskinen som följd. Kontakta en servande fackhandel vid frågor.

Egenskaperna på original STIHL verktyg, tillbehör och reservdelar är optimalt anpassade till maskinen och användarens behov. Original STIHL reservdelar identifieras på STIHL reservdelsnumret, texten STIHL och i vissa fall STIHL reservdelsmarkeringen. På små delar kan beteckningen även stå ensam.

Av säkerhetsskäl ska bränsleledande komponenter (bränsleledning, bränslekran, bränsletank, tanklock, anslutningar osv.) regelbundet kontrolleras beträffande skador och läckage och bytas ut av en fackman vid behov (STIHL rekommenderar en STIHL servande fackhandel).

Se till att varnings- och instruktionsetiketterna alltid är rena och läsbara. Skadade eller förlorade etiketter ska bytas mot nya originalsyltar från din STIHL servande fackhandel. Se till att den nya delen har samma etiketter när en komponent bytes ut mot en ny del.

Arbeten på knivenheten får endast genomföras med tjocka arbetshandskar och kräver yttersta försiktighet.

Kontrollera att alla muttrar, bultar och skruvar, särskilt knivskruven, är hårt åtdragna så att maskinen är i säkert bruksskick.

Kontrollera hela maskinen och gräsuppsamlaren regelbundet beträffande slitage och skador, särskilt innan förvaring (t.ex. före vinteruppehåll). Utslitna eller skadade delar måste bytas ut omedelbart av säkerhetsskäl, så att maskinen alltid är i säkert bruksskick.

Ändra inte förbränningsmotorns grundinställning och övervarva den inte.

Om komponenter eller skyddsanordningar har tagits bort för underhåll måste de sättas tillbaka så snart som möjligt och i enlighet med föreskrifterna.

4.8 Förvaring under längre driftsuppehåll

Låt förbränningsmotorn svalna innan maskinen ställs in i ett slutet utrymme.

Förvara maskinen med tom tank och bränslet i ett låsbart och bra ventilerat utrymme.

Se till att maskinen skyddas mot obehörig användning (t.ex. av barn).

Om tanken ska tömmas, t.ex. vid uppställning för vinteruppehåll, bör bränsletanken endast tömmas utomhus (t.ex. genom att köra den tom).

Rengör maskinen noggrant innan förvaring (t.ex. vinteruppehåll).

Förvara maskinen bara med bortdragen tändstiftskontakt.

Förvara maskinen i säkert bruksskick.

Låt maskinen svalna helt, innan den täcks över.

4.9 Sluthantering

Avfall som gammal olja eller bränsle, använt smörjmedel, filter, batterier och liknande förslitningsdelar kan skada människor, djur och miljö och måste därför sluthanteras på ett fackmannamässigt sätt.

Kontakta en återvinningsstation eller en servande fackhandel för mer information om hur avfallsprodukter ska sluthanteras på ett fackmannamässigt sätt. STIHL rekommenderar en STIHL servande fackhandel.

Se till att den uttjänta maskinen sluthanteras på ett fackmannamässigt sätt. Gör maskinen obrukbar innan sluthantering. Ta bort tändkabeln, töm tanken och tappa av motoroljan, för att förebygga olyckor.

Risk för personskador pga kniven!

Lämna även en uttjänt gräsklippare aldrig utan tillsyn. Se till att maskinen och särskilt kniven förvaras utom räckhåll för barn.

5. Symbolbeskrivning



Varning!

Läs bruksanvisningen före idrifttagning.



Risk för personskador!

Håll tredje person borta från det farliga området.

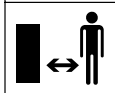

Risk för personskador!

Dra bort tändstiftskontakten före allt arbete på klippverktyg, före underhåll och rengöringsarbeten.

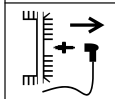

Risk för personskador!

Håll händer och fötter borta från knivarna!



Knivenheten fortsätter att rotera några sekunder efter frånkopplingen (motorbroms/knivbroms).

RM 248 T, RM 253 T:



Koppla in drivningen.



Starta förbränningsmotorn.



Stäng av förbränningsmotorn.

6. Leveransens omfattning



Pos.	Beteckning	Antal
A	Grundmaskin	1
B	Gräsuppsamlarens överdel	1
C	Gräsuppsamlarens underdel	1
D	Vred	2
E	Vagnskruv	2
F	Linstyrning	1
	Bruksanvisning	1
	Bruksanvisning förbränningsmotor	1

7. Göra maskinen klar för användning

7.1 Allmänt



Risk för personskador

Beakta säkerhetsanvisningarna i kapitlet "För din säkerhet" (⇒ 4.).

- Ställ maskinen på ett vågrätt, jämnt och fast underlag vid alla beskrivna arbeten.

7.2 Montera styrhandtag



Risk för klämskador!

Håll längst upp på styrhandtagets överdel (1) med en hand, medan du skruvar in båda vreden (D).

- Sätt in den platta rundskruven (E) genom linstyrningen (F).
- Fäst linstyrningen (F) i motorstoppwiren (2).
- **RM 248 T, RM 253 T:** Fäst även linstyrningen (F) i drivningswiren (3).
- Håll styrhandtagets överdel (1) som bilden visar på utsidan mot styrhandtagets underdelar (4).
- Sätt in den platta rundskruven (E) – till vänster med linstyrning (F), till höger utan – inifrån genom hålen, och skruva fast med vreden (D).

7.3 Fästa och lossa startlina



Fästa:

- Dra bort tändstiftskontakten från förbränningsmotorn.

- Tryck död mans grepp (1) mot styrhandtaget och håll det så.
- Dra ut startlinan (2) långsamt och fäst den i linstyrningen (3).
- Släpp startlinan (2) och död mans greppet (1) långsamt.
- Fäst tändstiftskontakten.

Lossa:

- Dra bort tändstiftskontakten från förbränningsmotorn.
- Tryck död mans grepp (1) mot styrhandtaget och håll det så.
- Dra ut startlinan (2) långsamt och lossa den på linstyrningen (3).
- Släpp tillbaka startlinan (2) långsamt och släpp död mans greppet (1).
- Fäst tändstiftskontakten.

7.4 Fälla ned styrhandtagets överdel



Styrhandtagets överdel (1) kan fällas ned för plats sparande transport och förvaring.



Risk för personskador!

Stäng av förbränningsmotorn och dra bort tändstiftskontakten före nedfällningen.

Styrhandtagets överdel (1) får inte belastas med extra vikt (t.ex. med arbetskläder som hänger på styrhandtagets överdel).

Risk för klämskador!

När båda vreden (3) lossas kan styrhandtagets överdel (1) fällas ned av sig själv. Håll därför längst upp på styrhandtagets överdel (1) innan du lossar båda vreden (3).

- Lossa startlinan. (⇒ 7.3)

- Lossa vredet (3) på båda sidor (skruva loss moturs).
- Fäll fram styrhandtagets överdel (1) långsamt.

7.5 Sätta ihop gräsuppsamlare



- Placera gräsuppsamlarens överdel (B) på gräsuppsamlarens underdel (C).
- Kontrollera placeringen: Klackarna (1) måste sitta exakt över öppningarna (2). Alla klackarna (1) och styrklackarna (3) måste sitta på insidan. Gräsuppsamlarens överdel (B) måste sitta tätt, runt om på gräsuppsamlarens underdel (C).
- Börja baktill i mitten och tryck in klackarna (1) försiktigt utifrån i öppningarna (2) i gräsuppsamlarens underdel.

7.6 Ta bort och fästa gräsuppsamlare



Risk för personskador!

Före fastsättning och borttagning av gräsuppsamlaren måste förbränningsmotorn vara avstängd!

Fästa:

- Öppna utkastluckan (1) och håll den så.
- Fäst gräsuppsamlaren (2) med hållarklackarna (3) i urtagen (4) på maskinens baksida. Se till att luckan (5) är korrekt stängd.
- Släpp utkastluckan (1).

Lossa:

- Öppna utkastluckan (1) och håll den så.
- Lyft gräsuppsamlaren (2) och ta bort den bakåt.
- Stäng utkastluckan (1) långsamt.

7.7 Central klipphöjdställning



Risk för personskador!

Stäng av förbränningsmotorn innan klipphöjden ställs in.

7 olika klipphöjder mellan **25 mm** och **75 mm** kan ställas in.

Klipphöjd 1:
lägsta klipphöjd

Klipphöjd 7:
högsta klipphöjd

- Tryck inställningsspaken (1) mot bakhjulet (2) med en hand och håll den så.
- Ställ inställningsspaken (1) i önskat läge.
- Släpp inställningsspaken (1) långsamt och låt den snäppa in.

7.8 Bränsle och motorolja



Risk för personskador!

Beakta varningsanvisningarna i kapitlet "För din säkerhet". (⇒ 4.)



Undvik skador på maskinen!

Fyll på motorolja före första start (se förbränningsmotorns bruksanvisning). STIHL rekommenderar att en lämplig påfyllningstratt används vid påfyllning av motorolja. Påfyllningstratt ingår inte i leveransen av maskinen.

Motorolja:

Typen av motorolja som ska användas och oljepåfyllningsmängden finns i förbränningsmotorns bruksanvisning. Kontrollera oljenivån regelbundet (se förbränningsmotorns bruksanvisning). Under- och överskrid inte rätt oljenivå.



Bränsle:

Rekommendation:
Färskt bränsle av känt märke. Uppgifter om bränslekaraktär (oktant) finns i förbränningsmotorns bruksanvisning:



– Blyfri bensin

En tratt bör användas vid tankning (ingår inte i leveransen).

8. Säkerhetsanordningar

Maskinen är utrustad med flera säkerhetsanordningar för en säker hantering och till skydd för obehörig användning.



Risk för personskador!

Maskinen får inte tas i bruk om någon av säkerhetsanordningarna är defekt. Kontakta en servande fackhandel – STIHL rekommenderar en STIHL servande fackhandel.

8.1 Skyddsanordningar

Gräsklipparen är utrustad med skyddsanordningar som förhindrar direkt kontakt med kniven och utkastat klippmaterial.

Hit räknas kåpan, utkastluckan, gräsuppsamlaren och det felfritt monterade styrhandtaget.

8.2 Död mans grepp

Gräsklipparen är utrustad med en motorstoppanordning.

Under körning stängs förbränningsmotorn av om användaren släpper gräsklipparens död mans grepp.

Förbränningsmotorn och kniven stannar inom 3 sekunder.



Risk för personskador!

Om knivens efterlöptid är längre än så får maskinen inte längre användas och måste lämnas till en servande fackhandel.

Mäta efterlöptid

När förbränningsmotorn har startats roterar kniven och ett vinande ljud hörs. Efterlöptiden motsvarar tiden som det vinande ljudet hörs efter avstängning av förbränningsmotorn och den kan mätas med ett stoppur.

9. Arbetsanvisningar

En vacker och tät gräsmatta får du

- om du klipper med låg körhastighet
- om du klipper gräsmattan ofta och håller gräset kort

- om du inte klipper gräsmattan för kort i varmt och torrt klimat, eftersom den annars bränns sönder av solen och ser mindre tilltalande ut
- om du använder en vass kniv – slipa därför kniven regelbundet (servande fackhandel)
- om du byter klippriktning regelbundet.

9.1 Användarens arbetsområde



- Av säkerhetsskäl måste användaren uppehålla sig inom arbetsområdet bakom styrhandtaget vid start och när förbränningsmotorn går. Säkerhetsavståndet som skapas av styrhandtaget måste alltid hållas.
- Gräsklipparen får endast hanteras av en ensam person. Andra personer måste hålla sig borta från det farliga området. (⇒ 4.)

10. Ta maskinen i bruk

10.1 Starta förbränningsmotorn



Undvik skador på maskinen!

Starta inte förbränningsmotorn i högt gräs resp. på den lägsta klipphöjden. Den blir då mer svårstartad.

Efter starten arbetar förbränningsmotorn alltid med optimalt arbetsvarvtal tack vare den fasta gasinställningen.

- Tryck död mans grepp (1) mot styrhandtaget och håll det så.

- Dra ut startlinan (2) långsamt till dragpunkten. Dra sedan kraftigt och snabbt ut den en armlängd. Släpp tillbaka startlinan (2) långsamt, så att den kan rullas upp igen. Upprepa stegen tills förbränningsmotorn går igång.

10.2 Stänga av förbränningsmotorn



Släpp död mans greppet (1) för att stänga av förbränningsmotorn. Förbränningsmotorn och kniven stannar efter en kort avstanningstid.

10.3 Bygel för drivning (RM 248 T, RM 253 T)



Koppla in drivningen:

- Starta förbränningsmotorn. (⇒ 10.1)
- Dra drivningens bygel (1) mot styrhandtaget och håll den så. Drivningen kopplas in och gräsklipparen sätts i rörelse framåt.

Koppla från drivningen:

- Släpp drivningens bygel (1). Drivningen kopplas från och gräsklipparen stannar. Förbränningsmotorn fortsätter att gå.

10.4 Mängdindikator



Luftströmmen från kniven lyfter mängdindikatorn (1). När gräsupsamlaren är full stoppas luftströmmen. Om luftströmmen är för liten faller mängdindikatorn (1) tillbaka till viloläget. Detta är en anvisning om att gräsupsamlaren bör tömmas.

Mängdindikatorn fungerar bäst vid optimal luftström. Yttre påverkan som vått, tätt eller högt gräs, låga klipplägen, smuts eller liknande kan påverka luftströmmen och mängdindikatorns funktion negativt.

A Gräsupsamlaren fylls

B Full gräsupsamlare:

- Töm den fulla gräsupsamlaren (⇒ 10.5).

10.5 Tömma gräsupsamlare



Risk för personskador!

Stäng av förbränningsmotorn av säkerhetsskäl innan gräsupsamlaren tas bort.

- Lossa gräsupsamlaren. (⇒ 7.6)
- Håll gräsupsamlaren i handtaget (1) och i greppet (2), och töm ut klippmaterialet.
- Se till att luckan (3) är korrekt stängd. Fäst gräsupsamlaren. (⇒ 7.6)

11. Underhåll

11.1 Allmänt



Risk för personskador!

Beakta säkerhetsanvisningarna i kapitlet "För din säkerhet" (⇒ 4.).

Årligt underhåll genom servande fackhandel:

Gräsklipparen bör kontrolleras av en servande fackhandel en gång om året. STIHL rekommenderar en STIHL servande fackhandel.

11.2 Göra rent maskinen



Underhållsintervall:

Efter varje användning



Risk för personskador!

Stäng av förbränningsmotorn och dra bort tändstiftskontakten. Töm bränsletanken (kör tom) innan du tippar maskinen i rengöringsposition.

Rengöringsposition:

- Välj klipphöjd 1. (⇒ 7.7)
- Lossa styrhandtagets överdel (1) genom att skruva loss båda vreden (2).
- Öppna utkastluckan och håll den så.
- Tippa maskinen i rengöringsposition, tills den står självmant i rengöringspositionen.

11.3 Förbränningsmotor

Underhållsintervall:

Se förbränningsmotorns bruksanvisning.

Allmänna anvisningar:

Beakta skötsel- och underhållsanvisningarna i den bifogade bruksanvisningen för förbränningsmotorn.

Speciellt viktigt för en lång livslängd är att oljenivån alltid är tillräcklig och att motorolje- samt luftfilter bytes ut regelbundet.

De rekommenderade oljebytesintervallerna samt information om motorolja och oljepåfyllningsmängd finns också i förbränningsmotorns bruksanvisning.

För att en tillräcklig kylning av förbränningsmotorn ska garanteras måste kylflänsarna alltid hållas rena.

11.4 Kontrollera slitagegräns kniv



Risk för personskador!

Beakta säkerhetsanvisningarna i kapitlet "För din säkerhet". (⇒ 4.)

Underhållsintervall:

Före varje användning.



Risk för personskador!

En utsliten kniv kan gå av och orsaka allvarliga personskador. Följ därför alltid anvisningarna om underhåll av kniven. Knivarna slits ut olika mycket beroende på var de används och under hur lång tid. Om maskinen används på sandig mark resp. ofta under torra förhållanden utsätts kniven för kraftigare påfrestningar och slits ut mycket snabbare.

Kontroll:

Rengör kniven (1) noggrant före varje kontroll.

- Tippa maskinen i rengöringsposition. (⇒ 11.2)

Knivtjocklek:

Kniven måste ha tjockleken (A) på varje ställe. De viktigaste ställena har markerats på bilden. (Kontrollera med skjutmått).

A = 2 mm

Slitagegräns egg:

Eggen får slipas ned max. med avståndet (B). Placera en linjal (2) på knivens främre kant (3) och kontrollera slitaget.

B = 5 mm

11.5 Underhåll av kniv



Risk för personskador!

Beakta säkerhetsanvisningarna i kapitlet "För din säkerhet". (⇒ 4.) Vi rekommenderar att kniven slipas av en servande fackhandel.

Demontera kniv:

Använd en tråkloss (1) (ca 60 x 60 mm) för att hålla mot kniven (2) vid demontering.

- Lossa och skruva loss knivskruven (3). Ta bort knivskruven (3), brickan (4) och kniven (2).

Slipa kniv:



Risk för personskador!

Använd alltid skyddsglasögon och skyddshandskar vid slipning.

- Kyl kniven under slipningen, t.ex. med vatten. Blåfärgning får inte uppstå, eftersom detta försämrar knivens hållfasthet.
- Slipa kniven jämnt, för att förhindra vibration pga obalans.
- Eggvinkeln på **30°** måste beaktas.
- Beakta slitagegränsen vid slipning.



Risk för personskador!

Kniven måste bytas ut om hack eller sprickor är synliga eller när slitagegränsen (⇒ 11.4) har uppnåtts.

Montera kniv:

Använd en tråkloss (1) för att hålla emot kniven (2) vid montering.



Klackarna på knivens undersida förhindrar felaktig montering.

- Säkra knivskruven (3) med **Loctite 243**.
- Placera kniven (2) med de uppböjda kanterna uppåt på knivbussningen (5).
- Placera låsbrickan (4) och dra åt den med knivskruven (3) med **60 - 65 Nm**.



Risk för personskador!

Det föreskrivna åtdragningsmomentet för knivskruven måste följas. Låsbrickan (4) måste bytas ut vid varje knivmontering. Knivskruven (3) måste bytas ut vid varje knivbyte.

11.6 Förvaring (vinteruppehåll)

Beakta följande punkter vid en längre tids uppställning av maskinen (vinteruppehåll):

- Rengör noggrant alla yttre delar på maskinen.
- Olja resp. fetta in alla rörliga delar.
- Töm bränsletanken och förgasaren (t.ex. genom att köra den tom).
- Skruva loss tändstiftet (se förbränningsmotorns bruksanvisning) och fyll på ca 3 cm³ motorolja i förbränningsmotorn genom tändstiftshålet. Dra runt förbränningsmotorn några varv utan tändstift (dra i startlinan).



Brandrisk!

Håll tändstiftskontakten borta från tändstiftshålet pga antändningsrisken.

- Skruva i tändstiftet igen (se förbränningsmotorns bruksanvisning).
- Byt olja (se förbränningsmotorns bruksanvisning).
- Förvara maskinen i ett torrt, slutet och dammfritt utrymme. Se till att den förvaras utom räckhåll för barn.

12. Transport

12.1 Transport



Risk för personskador!

Beakta kapitlet "För din säkerhet" innan transport. (⇒ 4.) Bär maskinen endast med hjälp av en andra person. Bär alltid lämplig skyddsklädsel (stadiga skor, kraftiga skyddshandskar). Dra bort tändstiftskontakten före lyft resp. transport.

Lyfta eller bära maskinen:

- Lyft resp. bär maskinen alltid i lyftpunkten (1) och i styrhandtagets överdel (2) resp. i styrhandtagets båda underdelar (3) om styrhandtagets överdel är nedfäld (se bild A).

Transportera maskinen:



Risk för personskador!

Bind endast fast maskinen när den står på alla fyra hjulen. I detta läge är inte kniven åtkomlig och ingen motorolja eller bränsle kan rinna ut (se bild B).

Säkra maskinen med lämpliga fästnanordningar av rätt dimension, så att den inte kan välta vid transport på en lastyta (släpvagn, bil osv.). Fäst rep resp. band på följande punkter på maskinen:

- Framhjul, bakhjul
- Styrhandtagets underdelar

13. Minimera slitage och förhindra skador

Viktiga anvisningar för underhåll och skötsel av produktgruppen

Bensindriven gräsklippare (STIHL RM)

STIHL avsäger sig allt ansvar för sak- och personskador som har uppkommit till följd av att anvisningarna i bruksanvisningen ej har beaktats, särskilt vad gäller säkerhet, handhavande och underhåll, eller som har orsakats av att ej godkända påbyggnadsdetaljer eller reservdelar har använts.

Beakta följande viktiga anvisningar för att förhindra skador eller överdrivet slitage på din STIHL maskin:

1. Förslitningsdelar

Många av STIHL maskinens delar är utsatta för normalt slitage även om den används i enlighet med anvisningarna och måste bytas ut i tid beroende på användningens typ och längd.

Hit hör bl.a.:

- Kniv
- Gräsuppsamlare
- Kilrem (RM 248 T, RM 253 T)

2. Följ alltid anvisningarna i denna bruksanvisning

Användning, underhåll och förvaring av STIHL maskinen måste ske omsorgsfullt, på det sätt som beskrivs i denna bruksanvisning. Användaren är själv ansvarig för alla skador som orsakas av att säkerhets-, användnings- och underhållsanvisningarna ej beaktas.

Detta gäller särskilt vid

- förändringar på produkten som inte har godkänts av STIHL.
- användning av drivmedel som inte har godkänts av STIHL (smörjmedel, bensin och motorolja, se förbränningsmotortillverkarens uppgifter)
- användning av verktyg eller tillbehör på maskinen, som inte är godkända, inte är lämpliga eller är kvalitativt mindervärdiga.
- ej avsedd användning av produkten.
- användning av produkten för sport- eller tävlingsändamål.
- följdskador som orsakas av att produkten har använts med defekta komponenter.

3. Underhåll

Alla arbeten som beskrivs i avsnittet "Underhåll" måste genomföras regelbundet.

Om användaren inte kan genomföra detta underhåll själv ska det utföras av en servande fackhandel.

STIHL rekommenderar att underhåll och reparationer endast utförs av en STIHL servande fackhandel.

En STIHL servande fackhandel får regelbundna erbjudanden om vidareutbildning och innehar teknisk information.

Om dessa arbeten inte utförs föreligger risk för skador som användaren är ansvarig för.

Hit räknas bl.a.:

- Korrosions- och andra följdskador orsakade av felaktig förvaring
- Skador på maskinen pga att reservdelar av sämre kvalitet har använts
- Skador pga att underhåll inte genomförts inom rätt tid eller har genomförts på ett felaktigt sätt resp. pga att underhåll och reparation ej har utförts av en servande fackhandel

14. Miljöskydd



Gräsklipp hör inte hemma bland soporna, utan bör komposteras.

Förpackningar, maskin och tillbehör är tillverkade av återvinningsbart material och ska sluthanteras därefter.

Sorterad och miljövänlig sluthantering av materialrester gagnar återanvändningen av återvinningsbart avfall. Därför ska maskinen lämnas till materialinsamlingen efter att dess normala livslängd har uppnåtts. Beakta uppgifterna i kapitlet "Sluthantering" (⇒ 4.9) vid sluthantering.

Kontakta en återvinningsstation eller en servande fackhandel för mer information om hur avfallsprodukter ska sluthanteras på ett fackmannamässigt sätt.

15. Vanliga reservdelar

Kniv RM 248, RM 248 T:

6350 702 0103

Kniv RM 253, RM 253 T:

6371 702 0102

Knivskruv

9008 319 9028

Låsbricka

0000 702 6600



Fästena för kniven (t.ex. knivskruv) måste bytas ut vid knivbyte resp. knivmontering. Reservdelar finns att få hos en STIHL servande fackhandel.

16. EU-konformitetsdeklaration

16.1 Bensindriven gräsklippare (STIHL RM)

STIHL Tirol GmbH
Hans Peter Stihl-Straße 5
6336 Langkampfen
Österrike

förklarar på eget ansvar att maskinen,

gräsklippare, handstyrd med förbränningsmotor (STIHL RM)

Fabrikat:	STIHL
Typ:	RM 248.0 RM 248.0 T
Modellnummer:	6350
Typ:	RM 253.0

Fabrikat: STIHL
RM 253.0 T
Modellnummer: 6371
stämmer överens med följande EG-
riktlinjer:
2011/65/EU, 2000/14/EC, 2014/30/EU,
2006/42/EC

Produkten är utvecklad enligt följande
normer:
EN ISO 5395-1, EN ISO 5395-2, EN
14982

För utveckling och tillverkning av
produkterna gäller normernas version som
var giltig vid respektive produktionsdatum:

Förfarande för konformitetsbedömning:
Bilaga VIII (2000/14/EC)

Deltagandes namn och adress:

TÜV Rheinland LGA Products GmbH
Tillystraße 2
D-90431 Nürnberg

Sammanställning och förvaring av
tekniska dokument:
Sven Zimmermann
STIHL Tirol GmbH

Tillverkningsår och maskinnummer finns
på maskinens typskylt.

Uppmätt ljudnivå:
RM 248.0: 95,2 dB(A)
RM 248.0 T: 95,2 dB(A)
RM 253.0: 97,0 dB(A)
RM 253.0 T: 97,0 dB(A)

Garanterad ljudnivå:
RM 248.0: 96 dB(A)
RM 248.0 T: 96 dB(A)
RM 253.0: 98 dB(A)
RM 253.0 T: 98 dB(A)

Langkampfen,
2020-01-02 (ÅÅÅÅ-MM-DD)

STIHL Tirol GmbH

stf.



Matthias Fleischer, områdeschef inom
forskning och utveckling

stf.



Sven Zimmermann, områdeschef inom
kvalitet

17. Tekniska data

**RM 248.0 / RM 248.0 T,
RM 253.0 / RM 253.0 T:**

Förbränningsmotor, 4-takts
typ: förbränningsmo-
tor

Typ av
klippanordning: knivbalk
Säkerhetsanordning: motorstopp
Startanordning: linstart
Hjuldrevning bakhjul
(RM 248.0 T/
RM 253.0 T) 1 växel framåt

Hjulumt fram: 180 mm

Hjulumt bak: 200 mm

**RM 248.0 / RM 248.0 T,
RM 253.0 / RM 253.0 T:**

Klipphöjd: 25-75 mm

Volym
gräsupsamlare: 55 l

RM 248.0 / RM 248.0 T:

Modellnummer: 6350

Klippbredd: 46 cm

L/B/H: 155/52/106 cm

Åtdragningsmoment
knivskruv: 60-65 Nm

RM 248.0:

Motortyp: STIHL EVC 200

Märkeffekt vid nomi-
nellt varvtal: 2,1-2900
kW-varv/min

Cylindervolym: 139 ccm

Bränsletank: 0,9 l

Varvtal
klippanordning: 2900 varv/min

Utgående
motorvarvtal: 2900 varv/min

Enligt direktiv
2000/14/EC:
Garanterad ljudnivå

L_{WAd} 96 dB(A)

Enligt direktiv
2006/42/EC:
Ljudtrycksnivå på
arbetsplats L_{pA} 83 dB(A)

Tolerans K_{pA} 2 dB(A)

Angivet vibrations-
värde enligt
EN 12096:

Uppmätt värde a_{hw} 4,00 m/s²

Tolerans K_{hw} 2,00 m/s²

Mätning enligt
EN 20643

Vikt: 26 kg

RM 248.0 T:

Motorotyp:	B&S Series 550 EX OHV RS
Märkeffekt vid nominellt varvtal:	2,1-2800 kW-varv/min
Cylindervolym:	140 ccm
Bränsletank:	0,8 l
Varvtal klippanordning:	2800 varv/min
Utgående motorvarvtal:	2800 varv/min
Enligt direktiv 2000/14/EC: Garanterad ljudnivå $L_{WA,d}$	96 dB(A)
Enligt direktiv 2006/42/EC: Ljudtrycksnivå på arbetsplats L_{pA}	82 dB(A)
Tolerans K_{pA}	2 dB(A)
Angivet vibrations- värde enligt EN 12096: Uppmätt värde a_{hw}	4,85 m/s ²
Tolerans K_{hw}	2,43 m/s ²
Mätning enligt EN 20643	
Vikt:	27 kg

RM 253.0 / RM 253.0 T:

Modellnummer:	6371
Klippbredd:	51 cm
L/B/H:	160/55/106 cm
Åtdragningsmoment knivskruv:	60-65 Nm

RM 253.0:

Motorotyp:	B&S Series 625
Märkeffekt vid nominellt varvtal:	2,2-2800 kW-varv/min

RM 253.0:

Cylindervolym:	150 ccm
Bränsletank:	0,8 l
Varvtal klippanordning:	2800 varv/min
Utgående motorvarvtal:	2800 varv/min
Enligt direktiv 2000/14/EC: Garanterad ljudnivå $L_{WA,d}$	98 dB(A)
Enligt direktiv 2006/42/EC: Ljudtrycksnivå på arbetsplats L_{pA}	85 dB(A)
Tolerans K_{pA}	2 dB(A)
Angivet vibrations- värde enligt EN 12096: Uppmätt värde a_{hw}	5,00 m/s ²
Tolerans K_{hw}	2,50 m/s ²
Mätning enligt EN 20643	
Vikt:	26 kg

RM 253.0 T:

Motorotyp:	B&S Series 625
Märkeffekt vid nominellt varvtal:	2,2-2800 kW-varv/min
Cylindervolym:	150 ccm
Bränsletank:	0,8 l
Varvtal klippanordning:	2800 varv/min
Utgående motorvarvtal:	2800 varv/min
Enligt direktiv 2000/14/EC: Garanterad ljudnivå $L_{WA,d}$	98 dB(A)

RM 253.0 T:

Enligt direktiv 2006/42/EC: Ljudtrycksnivå på arbetsplats L_{pA}	85 dB(A)
Tolerans K_{pA}	2 dB(A)
Angivet vibrations- värde enligt EN 12096: Uppmätt värde a_{hw}	5,00 m/s ²
Tolerans K_{hw}	2,50 m/s ²
Mätning enligt EN 20643	
Vikt:	28 kg

17.1 REACH

REACH är en EG-förordning för registrering, bedömning och godkännande av kemikalier.

Information om uppfyllandet av REACH-förordningen (EG) nr 1907/2006 finns på www.stihl.com/reach.

18. Felsökning

✳ kontakta ev. en servande fackhandel, STIHL rekommenderar en STIHL servande fackhandel.

📖 Se förbränningsmotorns bruksanvisning.

Störning:

Förbränningsmotorn startar inte

Möjlig orsak:

- Död mans grepp inte aktiverat.
- Inget bränsle i tanken, bränsleledningen igensatt.

- Dåligt, smutsigt eller gammalt bränsle i tanken.
- Luftfiltret smutsigt.
- Tändstiftskontakten har dragits bort från tändstiftet, tändkabeln sitter dåligt på kontakten.
- Tändstiftet sotigt eller skadat, fel elektrodavstånd.

Åtgärd:

- Tryck död mans greppet mot styrhandtaget och håll det så. (⇒ 10.1)
- Fyll på bränsle, rengör bränsleledningen. ✘
- Använd alltid färskt bränsle av känt märke, blyfri bensin. Rengör förgasaren. ✘
- Rengör luftfiltret. ✘
- Fäst tändstiftskontakten, kontrollera anslutningen mellan tändkabeln och kontakten. ✘
- Rengör eller byt ut tändstiftet, ställ in elektrodavståndet. ✘

Störning:

Svårstartad eller förbränningsmotorns effekt för svag.

Möjlig orsak:

- Gräsklipparkåpan igensatt.
- Klippning med för låg klipp höjd resp. klipp hastigheten är för hög i förhållande till klipp höjden.
- Vatten i bränsletank och förgasare, förgasaren igensatt.
- Bränsletanken smutsigt.
- Luftfiltret smutsigt.
- Tändstiftet sotigt.

Åtgärd:

- Rengör gräsklipparkåpan (dra bort tändstiftskontakten!). (⇒ 11.2)
- Ställ in en högre klipp höjd resp. sänk hastigheten. (⇒ 7.7)
- Töm bränsletanken, rengör bränsleledningen och förgasaren. ✘

- Rengör bränsletanken. ✘
- Rengör luftfiltret. ✘
- Rengör tändstiftet. ✘

Störning:

Förbränningsmotorn blir mycket varm.

Möjlig orsak:

- För låg oljenivå i förbränningsmotorn.
- Kylflänsarna smutsiga.

Åtgärd:

- Byt motorolja. (⇒ 7.8)
- Rengör kylflänsarna. (⇒ 11.2)

Störning:

Kraftig vibration under drift.

Möjlig orsak:

- Knivenheten defekt.
- Förbränningsmotorfästet löst.

Åtgärd:

- Kontrollera kniven, knivaxeln och knivfästet (knivskruv och låsbricka), och reparera vid behov. ✘
- Dra åt förbränningsmotorfästets skruvar. ✘

Störning:

Oren klippning, gräsmattan blir gul.

Möjlig orsak:

- Kniven är slö eller utsliten.

Åtgärd:

- Slipa eller byt ut kniven. (⇒ 11.5), (⇒ 11.5), ✘

19. Serviceschema

19.1 Överlämningsbekräftelse

Modell: _____

Serienummer:

Datum:

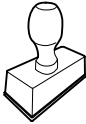

Nästa service

Datum:

19.2 Servicebekräftelse



Överlämna denna bruksanvisning till din STIHL servande fackhandel vid underhåll.

Denna bekräftar i de förtryckta fälten att servicearbetena har genomförts.

Service utförd den

Datum för nästa service

Arvoisa asiakas,

kiitämme sinua STIHLin tuotteen valinnasta! STIHL kehittää ja valmistaa huippuluokan tuotteita pitäen suunnittelun lähtökohtana asiakkaidensa tarpeita. Näin pystymme tarjoamaan asiakkaillemme tuotteita, jotka toimivat luotettavasti myös äärimmäisen vaativissa olosuhteissa.

STIHL tunnetaan myös erinomaisesta asiakaspalvelustaan. Jälleenmyyjämme huolehtivat sekä asiantuntevasta neuvonnasta ja opastuksesta että kattavien teknisten palvelujen tarjoamisesta.

Kiitämme sinua STIHLiä kohtaan osoittamastasi luottamuksesta. Toivomme, että olet tyytyväinen hankkimaasi STIHL-tuotteeseen.

Tri Nikolas Stihl

TÄRKEÄÄ! LUE OPAS ENNEN KÄYTTÖÄ JA SÄILYÄ SE VASTAISTA KÄYTTÖÄ VARTEN.

1. Sisällysluettelo

Tätä käyttöopasta koskevia tietoja	187
Yleistä	187
Käyttöoppaan lukuohjeet	188
Laitekuvaus	188
Turvallisuutesi vuoksi	188
Yleistä	188
Tankkaaminen – bensiinin käsittely	190
Vaatetus ja varusteet	190
Laitteen kuljetus	190
Ennen työskentelyä	190
Työskentelyn aikana	191
Huolto ja korjaukset	193
Pitkäaikaissäilytys	194
Hävittäminen	194
Kuvasymbolien selitykset	194
Toimitussisältö	194
Laitteen valmistelu käyttöä varten	195
Yleistä	195
Työntöaisan asennus	195
Käynnistysnarun kiinnitys ja irrotus	195
Työntöaisan yläosan kääntäminen	195
Ruuhonkeruusäiliön kokoaminen	195
Ruuhonkeruusäiliön poisto ja kiinnitys	196
Leikkuukorkeuden keskussäätö	196
Polttoaine ja moottoriöljy	196
Turvalliset	196
Suojalaitteet	196
Moottorin pysäytysvipu	196
Työskentelyohjeita	197
Käyttäjän työskentelyalue	197
Laitteen käyttöönotto	197
Polttomoottorin käynnistäminen	197

Polttomoottorin sammuttaminen	197
Vedon sanka (RM 248 T, RM 253 T)	197
Täyttömäärän osoitin	197
Ruuhonkeruusäiliön tyhjennys	198
Huolto	198
Yleistä	198
Laitteen puhdistus	198
Polttomoottori	198
Leikkuuterän kulumisrajan tarkistaminen	198
Leikkuuterän huolto	199
Säilytys (talvisäilytys)	199
Kuljetus	199
Kuljetus	199
Kulumisen minimointi ja vaurioiden ehkäisy	200
Ympäristönsuojelu	200
Varaosat	200
EU-	
vaatimustenmukaisuusvakuutus	201
Bensiinikäyttöinen ruuhonleikkuri (STIHL RM)	201
Tekniset tiedot	201
REACH	203
Vianetsintä	203
Huolto-ohjelma	204
Luovutustodistus	204
Huoltotodistus	204

2. Tätä käyttöopasta koskevia tietoja

2.1 Yleistä

Tämä käyttöopas on EY-direktiivin 2006/42/EC mukainen valmistajan alkuperäiskäyttöopas.

STIHL pyrkii jatkuvasti kehittämään tuotevalikoimaansa ja siksi pidätämme oikeuden toimitussisällön muotoa, tekniikkaa ja varustusta koskeviin muutoksiin.

Tämän vuoksi tässä käyttöoppaassa julkaistujen tietojen ja kuvien pohjalta ei voi esittää mitään vaateita.

Näissä käyttöohjeissa on mahdollisesti kuvattu malleja, joita ei ole saatavilla kaikissa maissa.

Tämä käyttöopas on tekijänoikeudellisesti suojattu. Kaikki oikeudet pidätetään, mukaan lukien oikeus monistamiseen, kääntämiseen ja käsittelyyn sähköisissä järjestelmissä.

2.2 Käyttöoppaan lukuohjeet

Laitteen käsittelyvaiheet on selostettu kuvien ja tekstien avulla.

Kaikki laitteeseen kiinnitetyt kuvasymbolit on selitetty tässä käyttöoppaassa.

Katselusuunta:

Katselusuunta, kun käyttöoppaassa lukee "vasen" ja "oikea":

Käyttäjä seisoo koneen takana ja katsoo ajosuuntaan.

Kappaleviite:

Viittaukset lisätietoja sisältäviin kappaleisiin on merkitty nuolella. Alla on esimerkki viittauksesta kappaleeseen: (⇒ 4.)

Tekstikohtien merkintä:

Erilaiset tekstikohdat on erotettu toisistaan merkitsemällä ne erilaisin luettelomerkein seuraavissa esimerkeissä kuvatulla tavalla.

Käsittelyvaiheet, jotka vaativat käyttäjän toimia:

- Avaa ruuvitalalla ruuvi (1) ja kytke vipu (2) ...

Yleiset luettelot:

- tuotteen käyttö urheilutapahtumissa tai kilpailuissa

Varoituksia tai lisäohjeita sisältävät tekstit:

Varoituksia tai lisäohjeita sisältävät tekstit on merkitty seuraavassa kuvatuilla symboleilla, jotta ne erottuvat selkeästi muista ohjeista:



Vaara!

Onnettomuusvaara, josta voi aiheutua vakavia henkilövahinkoja. Laitteen käytössä on ehdottomasti noudatettava tai vältettävä tiettyjä toimenpiteitä.



Varoitus!

Henkilövahinkojen vaara. Laitteen käytössä on noudatettava kyseessä olevan kohdan ohjeita henkilövahinkojen välttämiseksi.



Varo!

Pienten vammojen ja esinevahinkojen vaara, joka voidaan välttää ohjeita noudattamalla.



Ohje

Tietoja laitteen oikeasta käyttötavasta ja virheellisen käytön välttämisestä.

Tekstit, joissa on kuvaviittauksia:

Laitteen käyttöä havainnollistavat kuvat ovat käyttöoppaan alussa.

Kamerasymboli toimii linkkinä kuvasivuilla olevien kuvien ja niitä vastaavien tekstikohtien välillä.



3. Laitekuvaus



- 1 Työntöaisan yläosa
- 2 Käynnistysnarua
- 3 Kääntökahva
- 4 Työntöaisan alaosa
- 5 Takapyörä
- 6 Leikkuukorkeuden säätö
- 7 Runko
- 8 Etupyörä
- 9 Sytytystulpan pistoke
- 10 Polttomoottori
- 11 Poistoluukku
- 12 Ruohonkeruusäiliö
- 13 Vedon sankka
- 14 Moottorin pysäytysvipu

4. Turvallisuutesi vuoksi

4.1 Yleistä



Laitteella työskennellessä on ehdottomasti noudatettava näitä turvamääräyksiä.



Lue käyttöohjeet kokonaisuudessaan läpi huolellisesti ennen ensimmäistä käyttöönottoa. Säilytä ohjeet

hyvässä tallessa myöhempää käyttöä varten.

Noudata käyttö- ja huolto-ohjeita, jotka on annettu erillisissä polttomoottorin käyttöohjeissa.

Nämä varotoimenpiteet ovat välttämättömiä oman turvallisuutesi takia, mutta luettelo ei ole täydellinen. Käytä laitetta järkevasti ja vastuullisesti ja muista, että laitteen käyttäjä on vastuussa sivullisille tai heidän omaisuudelleen aiheutetuista vahingoista.

Perehdy laitteen hallintalaitteisiin ja oikeaan käyttöön.

Laitteen käyttö on sallittu vain henkilöille, jotka ovat perehtyneet käyttöohjeisiin ja laitteen käsittelyyn. Ennen ensimmäistä käyttöönottoa käyttäjän tulee perehtyä laitteen käyttöön asianmukaisesti ja käytännössä. Anna myyjän tai asiantuntijan opastaa käyttämään laitetta turvallisesti.

Opastuksessa käyttäjälle tulee kertoa ennen kaikkea, että laitteella työskennellessä vaaditaan äärimmäistä huolellisuutta ja keskittymistä.

Vaikka tätä laitetta käytetään ohjeenmukaisesti, jäännösriskejä on silti olemassa.



Tukehtumisvaara!

Pakkausmateriaalilla leikkiminen aiheuttaa lapsille tukehtumisvaaran. Pidä pakkausmateriaali ehdottomasti poissa lasten ulottuvilta.

Anna vain sellaisten henkilöiden käyttää tai lainata laitetta ja sen oheislaitteita, jotka osaavat varmasti käyttää kyseistä mallia ja ovat tottuneet sen käsittelyyn. Käyttöohjeet ovat osa laitetta ja ne täytyy aina antaa mukana.

Älä käytä laitetta väsyneenä tai sairaana. Mikäli et ole terve, kysy lääkäriltäsi, voitko käyttää laitetta. Laitteen käyttö on

kiellettyä, jos olet nauttinut alkoholia, reaktiokykyä rajoittavia lääkkeitä tai huumaavia aineita.

Varmista, että käyttäjä on fyysisesti, aistimellisesti ja henkisesti kykenevä käyttämään laitetta ja työskentelemään sillä. Ellei käyttäjä ole fyysisesti, aistimellisesti tai henkisesti täysin kykenevä, hän saa työskennellä ruohonleikkurilla vain vastuuhenkilön valvonnassa tai tämän antamien ohjeiden mukaan.

Varmista, että käyttäjä on täysi-ikäinen tai kansallisten määräysten mukaisessa valvotussa ammattikoulutuksessa.

Laite on tarkoitettu yksityiskäyttöön.

Huomio – onnettomuusvaara!

Ruohonleikkuri on tarkoitettu ainoastaan ruohon leikkaamiseen. Muunlainen käyttö on kielletty ja voi olla vaarallista tai johtaa laitteen vaurioitumiseen.

Käyttäjän loukkaantumisvaaran takia ruohonleikkuria ei saa käyttää seuraaviin töihin (luettelo ei ole täydellinen):

- pensaiden ja pensasaitojen viimeistelyyn
- köynnöskasvien leikkuuseen
- ruohokattojen leikkuuseen
- puiden ja pensaiden leikkuujätteiden silppuamiseen tai hakettamiseen
- kävelyteiden puhdistamiseen (roskien imeminen tai puhaltaminen)
- maanpinnan epätasaisuuksien (esimerkiksi myyräkäytävien) tasoittamiseen
- leikkuujätteen kuljettamiseen (paitsi asiaankuuluvassa ruohonkeruusäiliössä).

Turvallisuussyistä kaikenlainen laitteen muuttaminen on kielletty ja johtaa takuun raukeamiseen. Poikkeuksena tähän on STIHLin hyväksymien lisävarusteiden asianmukainen asennus. Lisätietoja hyväksytyistä lisälaitteista saat STIHL-jälleenmyyjiltä.

Etenkin kaikki laitteen poltto- tai sähkömoottorin tehoon tai kierrosluukuun tehtävät muutokset ovat kiellettyjä.

Laitteella ei saa kuljettaa esineitä, eläimiä tai henkilöitä, ei varsinkaan lapsia.

Käyttö julkisissa paikoissa, puistoissa, urheilukentillä, kadunvarsilla ja maa- ja metsätalousyrityksissä edellyttää erityistä varovaisuutta.



Huomio! Tärinä voi aiheuttaa terveyshaittoja! Liiallinen tärinärasitus voi aiheuttaa verenkierto- tai hermovaurioita,

etenkin verenkiertohäiriöistä kärsiville henkilöille. Käännä lääkärin puoleen, jos saat oireita, joiden syynä saattaa olla tärinä.

Tällaisia oireita, jotka esiintyvät useimmiten sormissa, käsissä tai käden nivelissä, ovat seuraavat (luettelo ei ole täydellinen):

- tunnottomuus
- kivut
- lihasheikkous
- ihon värimuutokset
- epämiellyttävä kutina.

Pidä työskentelyn aikana molemmin käsin kiinni työntöaisan siihen tarkoitetuista kohdista pitävästi mutta liikaa puristamatta.

Suunnittele työskentelyajat siten, ettet altistu voimakkaalle tärinälle pitkää aikaa kerrallaan.

4.2 Tankkaaminen – bensiinin käsittely



Hengenvaara!

Bensiini on myrkyllistä ja erittäin herkästi syttyvää.

Säilytä bensiiniä vain tarkoitukseen sopivissa säiliöissä (kanistereissa). Sulje ja kiristä polttoainesäiliön korkit kunnolla. Vaurioitunut polttoainesäiliön korkki on turvallisuussyistä vaihdettava uuteen.

Älä käytä juomapulloja tai vastaavia poltto- ja voiteluaineiden hävittämiseen tai säilyttämiseen. Sivulliset, erityisesti lapset, voivat vahingossa juoda niistä.



Säilytä ja käytä bensiiniä kaukana kipinöistä, avotulesta, lämpölähteistä ja muista sytytyslähteistä. Älä tupakoi!

Tankkaa vain ulkona äläkä tupakoi tankkauksen aikana.

Pysäytä polttomoottori ja anna sen jäähtyä ennen tankkausta.

Täytä bensiini ennen polttomoottorin käynnistämistä. Polttomoottorin käydessä tai koneen ollessa kuuma polttoainesäiliön kantta ei saa avata eikä bensiiniä lisätä.

Älä täytä polttoainesäiliötä liian täyteen!

Älä koskaan täytä polttoainesäiliötä täyttöputken alareunan yläpuolelle, jotta polttoaineelle jää tilaa laajentua. Noudata lisäksi polttomoottorin käyttöohjeita.



Jos bensiiniä on läikkyneet yli, käynnistä polttomoottori vasta, kun olet pyyhkinyt bensiiniin tahrimat kohdat puhtaaksi. Älä kytke sytytystä, ennen kuin bensiinihöyryt ovat haihtuneet (pyyhi kuivaksi).

Pyyhi läikkyneet polttoaine heti pois.

Jos bensiiniä on joutunut vaatteille, ne tulee vaihtaa.

Älä säilytä laitetta sisätiloissa, jos säiliössä on vielä bensiiniä. Höyrystyvä bensiini voi päästä kosketuksiin avotulen tai kipinöiden kanssa ja syttyä palamaan.

Jos polttoainesäiliö on tyhjennettävä, se on tehtävä ulkona.

4.3 Vaatetus ja varusteet



Käytä aina työn aikana tukevia ja pitäväpohjaisia jalkineita. Älä työskentele paljain jaloin tai sandaalit jalassa.



Käytä tukevia käsineitä ja pidä pitkät hiukset kiinni esimerkiksi hiusverkolla tai päähineellä huolto- ja puhdistustöissä ja laitetta kuljettaessa.



Käytä asianmukaisia suojalaseja leikkuuterää teroitettaessa.



Käytä laitetta ajaessasi vain pitkiä housuja ja ihonmyötäisiä vaatteita.

Älä käytä löysiä asusteita (esimerkiksi koruja, solmioita tai huiveja), jotka voivat tarttua koneen liikkuviin osiin (käyttövipuihin).

Työn yhteydessä esiintyy melua. Melu voi vahingoittaa kuuloa.

Käytä kuulosuojaimia.

4.4 Laitteen kuljetus

Työskentele aina käsineitä käyttäen, jotta laitteen teräväreunaiset ja kuumat osat eivät aiheuta vammoja.

Älä siirrä laitetta polttomoottorin ollessa käynnissä. Pysäytä polttomoottori, anna terien pysähtyä ja vedä sytytystulpan pistoke irti ennen kuljetusta.

Kuljeta laitetta vasta polttomoottorin jäähtyttyä ja ilman polttoainetta.

Käytä sopivia apuvälineitä lastaamiseen (lastausramppeja, nostolaitteita).

Varmista laite ja mukana kuljetettavat laitteen osat

(esimerkiksi ruohonkeruusäiliö) kuljetusalustalle riittävän vahvoilla kiinnitysvälineillä (esimerkiksi hihnoilla ja vaijereilla).

Kun nostat ja kannat ruohonleikkuria, vältä koskettamasta leikkuuterää.

Noudata kappaleessa "Kuljetus" olevia ohjeita. Siellä on kuvattu laitteen nostaminen ja sitominen. (⇒ 12.)

Noudata alueellisia määräyksiä laitetta kuljettaessa, ennen kaikkea niitä, jotka koskevat kuorman turvallisuutta ja esineiden kuljettamista lavoilla.

4.5 Ennen työskentelyä

Varmista, että laitetta käyttävät vain henkilöt, jotka ovat tutustuneet käyttöohjeisiin.

Ennen laitteen käyttöönottoa tarkista polttoainejärjestelmän, etenkin säiliön, säiliön korkin, letkuliitosten ja muiden näkyvien osien tiiviys. Jos havaitset puutteita tiiviudessa tai muita vaurioita, älä käynnistä polttomoottoria – **palovaara!** Anna ammattiliikkeen korjata laite ennen käyttöönottoa.

Noudata polttomoottorilla tai sähkömoottorilla varustettujen puutarhalaitteiden käyttöaikoja koskevia yleisiä järjestyssääntöjä.

Tarkasta koko alue, jolla laitetta käytetään, ja poista kaikki kivet, kepit, rautalangat, luut ja muut esineet, jotka laite voi mahdollisesti singota ympäriinsä. Esteet (esimerkiksi kannot tai juuret) voivat helposti jäädä huomaamatta korkeassa ruohossa.

Merkitse ennen ruohonleikkuuta kaikki nurmialalla olevat ruohon kätkemät esineet (esteeet), joita ei voi poistaa.

Vikaantuneet, kuluneet ja vahingoittuneet osat on vaihdettava ennen laitteen käyttöä. Jos laitteessa olevat varoitustarrat ja turvaohjeet ovat kuluneet epäselviksi tai muuten vahingoittuneet, vaihda niiden tilalle uudet. Uusia tarroja ja muita varaosia on saatavana STIHL-ammattiliikkeestä.

Laitetta saa käyttää vain sen ollessa käyttövarma. Tarkasta seuraavat seikat ennen jokaista käyttökertaa:

- Laite on ohjeenmukaisesti asennettu.
- Leikkuukoneisto ja koko leikkuuyksikkö (leikkuuterät, kiinnitysosat ja leikkuupöydän runko) ovat moitteettomassa kunnossa. Erityisesti varma kiinnitys, vauriot (urat tai säröt) ja kuluneisuus on tarkastettava. (⇒ 11.4)
- Polttoainesäiliön korkki on kierretty ohjeenmukaisesti kiinni.
- Polttoainesäiliö, sen korkki ja polttoainejärjestelmän osat ovat moitteettomassa kunnossa.

- Turvalaitteet (esimerkiksi moottorin pysäytysvipu, poistoluukku, runko, työntöaisa ja suojasäleikkö) ovat moitteettomassa kunnossa ja toimivat ohjeenmukaisesti.
- Ruohonkeruusäiliö on vahingoittumaton ja kunnolla kiinnitetty; vahingoittunutta ruohonkeruusäiliötä ei saa käyttää.
- Öljytulppa on kierretty ohjeenmukaisesti kiinni.

Suorita kaikki tarvittavat työt tai käänny ammattiliikkeen puoleen. STIHL suosittelee STIHLin ammattiliikettä.

4.6 Työskentelyn aikana

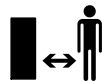

Älä työskentele milloinkaan, kun lähistöllä on muita, etenkin lapsia tai eläimiä.

Laitteeseen asennettuja kytkentä- ja turvalaitteita ei saa poistaa tai ohittaa. Älä etenkään kiinnitä moottorin pysäytysvipua työntöaisaan (esimerkiksi sitomalla).



Huomio – loukkaantumisaava!

Älä vie käsiä tai jalkoja pyörivien osien lähelle! Älä missään

tapauksessa kosketa pyörivää terää. Pysy etäällä poistoaukosta.

Pidä koneeseen aina työntöaisan etäisyyden mukainen turvaväli.

Työntöaisan täytyy olla aina ohjeenmukaisesti asennettuna eikä sitä saa muuttaa. Älä koskaan ota laitetta käyttöön, jos työntöaisa on taitettu.

Älä koskaan kiinnitä mitään työntöaisaan (esimerkiksi työvaatteita).

Työskentele vain päivänvalossa tai hyvässä keinovalaistuksessa.

Älä työskentele laitteella sateessa tai ukkosella, kun vaarana on salamankaato.

Kosteaa alustaa lisää onnettomuusrisiä (käyttäjää ei saa tukevaa asentoa). Työskentele erityisen varovasti, jotta vältät liukastumisen. Mikäli mahdollista, laitetta ei pidä käyttää kostealla alustalla.

Pakokaasut:



Myrkylliset kaasut aiheuttavat hengenvaaran!

Keskeytä työskentely välittömästi, jos sinulla on pahoinvointia, päänsärkyä, näköhäiriöitä (esim. kaventunut näkökenttä), kuulohäiriöitä tai huimausta tai jos keskittymiskykyisi heikkenee. Nämä voivat olla merkkejä siitä, että elimistöön on joutunut pakokaasuja hengityksen mukana.



Laite tuottaa myrkyllisiä pakokaasuja heti polttomoottorin käynnistämisen jälkeen. Nämä kaasut sisältävät haitallisia aineita, erityisesti häkää, joka on väritön ja hajuton myrkyllinen kaasu. Älä käytä polttomoottoria suljetuissa tai huonosti tuuletetuissa tiloissa.

Käynnistys:

Käynnistä laite varovasti, kohdan "Laitteen käyttöönotto" (⇒ 10.) ohjeiden mukaisesti. Laitteen käynnistäminen näiden ohjeiden mukaisesti pienentää loukkaantumisaavaa.

Loukkaantumisaava!

Kun käynnistysnaru palautuu nopeasti, se saattaa vetää käden niin nopeasti polttomoottoria kohti, ettei käynnistysnarusta ehdi päästää irti. Tämä takapotku voi aiheuttaa luunmurtumia, puristumisvammoja ja venähdyksiä.

Pidä käynnistyksen aikana jalkaterät riittävän etäällä leikkuuteristä.

Laitetta ei saa kallistaa moottoria käynnistettäessä.

Vedon sankaa ei saa käyttää käynnistettäessä.

Älä käynnistä polttomoottoria, jos poistoluukku tai ruohonkeruusäiliö ei ole poistokanavan edessä.

Työskentely rinteissä:

Työskentele rinteissä aina poikittain, älä pitkittäin.

Jos käyttäjä menettää laitteen hallinnan leikatessaan pitkittäissuunnassa, leikkaava laite saattaa vieriä hänen päälleen.

Ole erityisen varovainen, kun vaihdat ajosuuntaa rinteessä.

Ota tukeva asento rinteissä ja vältä työskentelyä laitteen kanssa liian jyrkissä rinteissä.

Turvallisuussyistä laitetta ei saa käyttää rinteissä, joiden kaltevuus on yli 25° (46,6 %). **Loukkaantumisvaara!**

Rinteen 25°:n kaltevuus vastaa 46,6 cm:n nousua vaakapinnasta 100 cm:n matkalla.

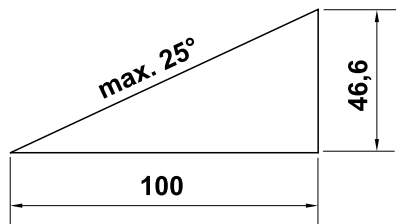

Kun laitetta käytetään rinteissä, polttomoottorin riittävän tehokkaan voitelun varmistamiseksi on noudatettava lisäksi mukana toimitetun polttomoottorin käyttöohjeen neuvoja.

Työskentely:



Loukkaantumisvaara!

Älä työnnä käsiä tai jalkoja pyörivien osien päälle tai alle tai muuten niiden läheisyyteen.



Älä yritä tarkastaa terää ruohonleikkurin ollessa toiminnassa. Älä koskaan avaa poistoluukkuja ja/tai poista ruohonkeruusäiliötä silloin, kun leikkuuterä vielä pyörii. Pyörivä terä voi aiheuttaa vammoja.

Kuljeta laitetta vain kävelyvauhtia, ei missään tapauksessa juosten. Laitteen nopea kuljettaminen lisää loukkaantumisvaaraa esimerkiksi kompastumisen tai liukastumisen takia.

Ole erityisen varovainen, kun käännät laitteen tai vedät sitä itseäsi kohti.

Kompastumisvaara!

Käytä laitetta erityisen varovasti, kun olet rinteiden, notkojen, ojien tai patojen läheisyydessä. Pysy riittävän etäällä tällaisista vaaratekijöistä.

Ruohon kätkemät esineet (esimerkiksi kastelulaitteet, pilarit, vesiventtiilit, perustukset ja sähköjohdot) pitää kiertää. Älä koskaan aja tällaisten esineiden päältä.



STOP

Huomaa, että terät pyörivät vielä muutaman sekunnin moottorin sammuttamisen jälkeen.

Pysäytä polttomoottori, odota, kunnes teräosat ovat pysähtyneet ja vedä syytystulpan pistoke irti

- ennen kuin poistut laitteen luota tai kun se jätetään ilman valvontaa.

- ennen tankkaamista. Lisää polttoainetta vain jäähtyneeseen polttomoottoriin.

Palovaara!

- ennen kuin irrotat jumitukset tai poistat tukokset poistokanavasta.
- ennen kuin nostat tai kannat laitetta.
- ennen kuin kuljetat laitetta.
- ennen kuin työskentelet leikkuuterän parissa.
- ennen kuin tarkastat tai puhdistat laitteen tai teet sille muita toimia (esimerkiksi taitat työntöaisan).
- jos ruohonleikkuri osuu vieraaseen esineeseen tai se tärisee tavallista voimakkaammin. Tarkasta tällaisessa tilanteessa laitteen vauriot, varsinkin leikkuuksiköstä (terä, teräkseli ja terän kiinnitys), ja tee tarvittavat korjaukset, ennen kuin käynnistät laitteen uudelleen ja aloitat työt.



Loukkaantumisvaara!

Voimakas tärinä on yleensä merkki häiriöstä.

Ruohonleikkuria ei saa ottaa käyttöön varsinkaan silloin, jos kampiakseli tai leikkuuterä on vaurioitunut tai vääntynyt. Teetä tarvittavat korjaukset ammattilaisella, jos sinulla ei ole tarvittavia tietoja. STIHL suosittelee STIHLin ammattiliikettä.

Sammuta polttomoottori

- ennen kuin työnnät laitteen muokattavalle alueelle tai muokattavalta alueelta
- ennen kuin työnnät laitteen ruohottomalle alueelle

- ennen kuin avaat poistoluukun tai poistat ruohonkeruusäiliön
- jos laitetta on kallistettava kuljetusta varten
- ennen kuin säädät leikkuukorkeuden.

4.7 Huolto ja korjaukset

Ennen puhdistus-, säätö-, korjaus- ja huoltotoimia:

- Sijoita laite tukevalle ja tasaiselle alustalle.
- Pysäytä polttomoottori ja anna sen jäähtyä.
- Vedä sytytystulpan pistoke irti.



Huomio – loukkaantumisaara!

Pidä sytytystulpan pistoke etäällä sytytystulpastasta, sillä tahaton sytytyskipinä voi aiheuttaa tulipalon tai sähköiskun. Jos sytytystulppa pääsee tahattomasti koskettamaan sytytystulpan pistoketta, polttomoottori saattaa vahingossa käynnistyä.



Leikkuuterä voi aiheuttaa vammoja!

Kun käynnistysnarusta vedetään, teräosat alkavat pyöriä. Pidä vartalosi, varsinkin kädet ja jalat, aina riittävän etäällä leikkuuterästä, kun vedät käynnistysnarusta.

Anna laitteen jäähtyä ennen polttomoottorin, pakosarjan ja äänenvaimentimen töiden aloittamista. Osien lämpötila voi ylittää 80 °C.

Palovamman vaara!

Suora kosketus moottoriöljyyn voi olla vaarallinen. Lisäksi moottoriöljyä ei saa läikyttää.

STIHL suosittelee, että moottoriöljyä lisätään tai vaihdetaan STIHLin ammattiliikkeessä.

Puhdistus:

Puhdista koko laite huolellisesti töiden jälkeen. (⇒ 11.2)

Irrota runkoon tarttuneet ruohojäänteet puutikulla. Puhdista ruohonleikkurin alapuoli harjalla ja vedellä.

Ennen kuin asetat laitteen puhdistusasentoon, tyhjennä polttoainesäiliö (esimerkiksi ajamalla).

Älä koskaan käytä painepesuria äläkä pese laitetta juoksevalla vedellä (esim. kasteluletkulla).

Älä käytä syövyttäviä puhdistusaineita. Tällaiset puhdistusaineet voivat vioittaa muoveja ja metalleja ja heikentää siten STIHL-laitteesi turvallista toimintaa.

Pidä palovaaran välttämiseksi jäähdytysaukkojen, jäähdytsripojen ja pakoputken alue puhtaana esim. ruohosta, heinästä, sammaleesta, lehdistä tai vuotavasta rasvasta.

Huoltotyöt:

Suorita vain sellaisia huoltotoimia, jotka on kuvattu näissä käyttöohjeissa – kaikki muut työt saa suorittaa vain ammattiliike. Jos tarvitset lisätietoja tai apuvälineitä, käänny **aina** ammattiliikkeen puoleen. STIHL suosittelee teettämään huoltotyöt ja korjaukset vain STIHL-ammattiliikkeessä. STIHL-ammattiliikkeissä saat aina ammattitaitoisen ja asiantuntevan palvelun.

Käytä vain laadukkaita työkaluja, tarvikkeita ja oheislaitteita, jotka STIHL on hyväksynyt tälle laitteelle tai teknisesti vastaavia osia. Muuten seurauksena voi

olla laitteen vaurioituminen ja tapaturma. Epävarmoissa tapauksissa käänny ammattiliikkeen puoleen.

Alkuperäiset STIHL-työkalut, -tarvikkeet ja -varaosat soveltuvat ominaisuuksiltaan parhaiten laitteeseen ja käyttäjän vaatimuksiin. Alkuperäiset STIHL-varaosat tunnistaa STIHL-varaosanumerosta, STIHL-logosta ja mahdollisesta STIHL-varaosamerkinästä. Pienikokoisiin osiin voi olla merkitty ainoastaan STIHL-varaosamerkintä.

Polttoainejärjestelmän osat (esimerkiksi polttoaineputki, -hana, polttoainesäiliö, säiliön korkki ja liitännät) on turvallisuussyistä tarkastettava säännöllisesti vaurioiden ja vuotojen varalta ja ammattilaisen on vaihdettava ne tarvittaessa (STIHL suosittelee STIHLin huoltoliikettä).

Pidä varoitus- ja ohjetarrat puhtaina ja luettavina. STIHL-jälleenmyyjä voi vaihtaa voittuneiden tai kadonneiden tarrojen tilalle uudet alkuperäistarrat. Jos laitteeseen vaihdetaan uusia osia, varmista, että uudessa osassa on samanlainen tarra.

Käytä leikkuuysikköä käsitellessäsi aina paksumuokasineitä ja noudata erityistä varovaisuutta.

Varmista, että kaikki mutterit, pultit ja ruuvit, erityisesti teräruuvi, on kiristetty tiukalle, jotta laite on aina turvallinen käyttää.

Tarkasta koko laitteen ja ruohonkeruusäiliön kuluneisuus ja vauriot säännöllisesti, etenkin ennen laitteen pitempiäaikaista varastointia (talvisäilytystä). Vaihda kuluneet tai

vialliset osat turvallisuussyistä välittömästi, jotta laite on aina käyttöturvallinen.

Älä muuta polttomoottorin perussäätöä äläkä käytä sitä ylikerroksilla.

Jos rakenneosia tai turvalaitteita on pitänyt irrottaa huoltotöitä varten, ne on kiinnitettävä välittömästi ja määräysten mukaisesti takaisin paikoilleen.

4.8 Pitkäaikaissäilytys

Anna polttomoottorin jäähtyä, ennen kuin jätät laitteen suljettuun tilaan.

Säilytä laite polttoainesäiliö tyhjennettynä ja polttoaine lukitussa tilassa, jossa on riittävä ilmanvaihto.

Suojaa laite asiattomalta käytöltä (esimerkiksi lapset).

Jos säiliö on tyhjennettävä, esimerkiksi talvisäilytyksen ajaksi, tyhjentäminen tulisi suorittaa ulkona (esimerkiksi käyttämällä moottoria).

Puhdista laite ennen säilytystä huolellisesti (esimerkiksi talvisäilytys).

Varastoi laite aina sytytystulpan pistoke irrotettuna.

Varastoi laite käyttökuntoisena.

Anna laitteen jäähtyä kokonaan, ennen kuin peität sen.

4.9 Hävittäminen

Jäteöljy, polttoaine, käytetyt voiteluaineet, suodattimet, akut ja vastaavat kulutusosat sekä muut ongelmajätteet voivat vahingoittaa ihmisiä, eläimiä ja ympäristöä, ja siksi ne tulee hävittää asianmukaisesti.

Saat tietoa jätteiden asianmukaisesta hävittämisestä kierrätyskeskuksista tai ammattiliikkeestä. STIHL suosittelee STIHL-ammattiliikettä.

Huolehdi siitä, että loppuun palvelut laite hävitetään asianmukaisesti. Varmista ennen laitteen hävittämistä, että se on toimintakelvoton. Poista onnettomuuksien välttämiseksi sytytyskaapeli, tyhjennä polttoainesäiliö ja poista moottoriöljy.

Leikkuuterä voi aiheuttaa vammoja!

Älä koskaan jätä loppuun palveluttakaan ruohonleikkuria lojumaan. Varmista, että laite ja erityisesti leikkuuterä säilytetään poissa lasten ulottuvilta.

5. Kuvasympölien selitykset



Huomio!

Lue käyttöopas ennen käyttöönottoa.



Loukkaantumisvaara!

Pidä sivulliset poissa vaara-alueelta.

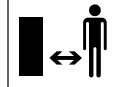

Loukkaantumisvaara!

Vedä sytytystulpan pistoke irti ennen leikkuukoneistoon kohdistuvia töitä ja ennen huolto- ja puhdistustöitä.

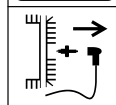

Loukkaantumisvaara!

Pidä kädet ja jalkaterät etäällä teristä!

Leikkuukoneisto pyörii jonkin aikaa edelleen sammuttamisen jälkeen (polttomoottori-/teräjarru).

RM 248 T, RM 253 T:



Kytke veto päälle.



Käynnistä polttomoottori.

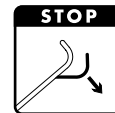

Sammuta polttomoottori.

6. Toimitussisältö



Kohta	Nimike	kpl
A	Peruslaite	1
B	Ruohonkeruusäiliön yläosa	1
C	Ruohonkeruusäiliön alaosa	1
D	Kääntökahva	2
E	Kupukantaruuvi	2
F	Narunohjain	1
	Käyttöopas	1
	Polttomoottorin käyttöohjeet	1

7. Laitteen valmistelu käyttöä varten

7.1 Yleistä



Loukkaantumiswaara

Noudata kappaleen "Turvallisuutesi vuoksi" turvaohjeita (⇒ 4.).

- Aseta laite vaakasuoralle, tasaiselle ja tukevalle alustalle kaikkia kuvattuja töitä varten.

7.2 Työntöaisan asennus



Puristumisvaara!

Pitele työntöaisan yläosaa (1) toisella kädellä yläasennossa, kun kierrät kääntökahvoja (D) kiinni.

- Vie kupukantaruuvi (E) narunohjaimen (F) läpi.
- Kiinnitä narunohjain (F) moottorin pysäytysvaijeriin (2).
- **RM 248 T, RM 253 T:** Kiinnitä narunohjain (F) myös vedon kytkentävaijeriin (3).
- Pitele työntöaisan yläosaa (1) kuvan mukaisesti ulkoa työntöaisan alaosia (4) vasten.
- Paina kupukantaruuvi (E) – vasemmalla narunohjaimen (F) kanssa, oikealla ilman sitä – sisältä reikien läpi ja ruuvaa kiinni kääntökahvoilla (D).

7.3 Käynnistysnarun kiinnitys ja irrotus



Kiinnitys:

- Vedä sytytystulpan pistoke irti polttomoottorista.
- Paina moottorin pysäytysvipua (1) työntöaisaa vasten ja pidä siinä.
- Vedä käynnistysnaru (2) hitaasti ulos ja ripusta narunohjaimen (3).
- Päästä käynnistysnaru (2) ja moottorin pysäytysvipu (1) hitaasti vapaaksi.
- Paina sytytystulpan pistoke kiinni.

Irrotus:

- Vedä sytytystulpan pistoke irti polttomoottorista.
- Paina moottorin pysäytysvipua (1) työntöaisaa vasten ja pidä siinä.
- Vedä käynnistysnaru (2) hitaasti ulos ja irrota narunohjaimesta (3).
- Ohjaa käynnistysnaru (2) hitaasti takaisin ja päästä moottorin pysäytysvipu (1) vapaaksi.
- Paina sytytystulpan pistoke kiinni.

7.4 Työntöaisan yläosan kääntäminen



Työntöaisan yläosa (1) voidaan kääntää tilaa säästävää kuljetusta ja säilytystä varten.



Loukkaantumiswaara!

Sammuta polttomoottori ja vedä sytytystulpan pistoke irti ennen kääntämistä.

Työntöaisan yläosaa (1) ei saa kuormittaa ylimääräisellä painolla (esimerkiksi työntöaisan yläosaan ripustetulla työvaatteella).

Puristumisvaara!

Kääntökahvoja (3) avattaessa työntöaisan yläosa (1) voi taittua itsestään. Vältä se pitelemällä työntöaisan yläosaa (1) yläasennossa, kun kierrät kääntökahvat (3) auki.

- Irrota käynnistysnaru. (⇒ 7.3)
- Avaa kääntökahvat (3) molemmilta puolilta (kiertämällä irti vastapäivään).
- Käännä työntöaisan yläosa (1) hitaasti eteen.

7.5 Ruohonkeruusäiliön kokoaminen



- Aseta ruohonkeruusäiliön yläosa (B) ruohonkeruusäiliön alaosan (C) päälle.
- Tarkasta pitävä kiinnitys: Korvakkeiden (1) täytyy olla tarkasti aukkojen (2) yläpuolella. Kaikkien korvakkeiden (1) ja ohjausnokkien (3) on oltava sisäpuolella. Ruohonkeruusäiliön yläosan (B) täytyy olla ulkopuolelta kokonaan kiinni ruohonkeruusäiliön alaosassa (C).
- Paina korvakkeita (1) takaosan keskeltä alkaen kevyesti ulkoapäin ruohonkeruusäiliön alaosan aukkoihin (2).

7.6 Ruohonkeruusäiliön poisto ja kiinnitys



Loukkaantumisvaara!

Polttomoottori pitää pysäyttää ennen kuin ruohonkeruusäiliö kiinnitetään tai poistetaan!

Kiinnitys:

- Avaa poistoluukku (1) ja pidä sitä auki.
- Kiinnitä ruohonkeruusäiliö (2) kiinnikkeillä (3) laitteen taustapuolella oleviin kannattimiin (4). Varmista, että luukku (5) on kunnolla kiinni.
- Päästä poistoluukku (1) vapaaksi.

Irrutus:

- Avaa poistoluukku (1) ja pidä sitä auki.
- Nosta ruohonkeruusäiliötä (2) ja poista se takakautta.
- Sulje poistoluukku (1) hitaasti.

7.7 Leikkuukorkeuden keskussäätö



Loukkaantumisvaara!

Ennen leikkuukorkeuden säätöä sammuta polttomoottori.

Säädettävissä on 7 eri leikkuukorkeutta välillä **25 mm** ja **75 mm**.

Leikkuukorkeuden asetus 1: matalin leikkuukorkeus

Leikkuukorkeuden asetus 7: korkein leikkuukorkeus

- Paina leikkuukorkeuden säätövipua (1) yhdellä kädellä takapyörään (2) päin ja pidä siinä.

- Aseta leikkuukorkeuden säätövipu (1) haluamaasi asentoon.
- Päästä leikkuukorkeuden säätövipu (1) hitaasti irti ja lukitse se.

7.8 Polttoaine ja moottoriöljy



Loukkaantumisvaara!

Noudata kappaleen "Turvallisuutesi vuoksi" varoituksia. (⇒ 4.)



Laitteaurion vaara!

Täytä moottoriöljy ennen ensimmäistä käynnistyskertaa (katso polttomoottorin käyttöohjeet). STIHL suosittelee käyttämään moottoriöljyn lisäämisessä sopivaa apuvälinettä (esimerkiksi suppiloa). Täytön apuvälinettä ei sisälly laitteen toimitukseen.

Moottoriöljy:

Tiedot käytettävästä moottoriöljystä ja täyttömäärästä saat polttomoottorin käyttöohjeista. Tarkasta öljymäärä säännöllisesti (katso polttomoottorin käyttöohjeet). Öljymäärän ei pidä ylittää eikä alittaa ohjeenmukaista tasoa.



Polttoaine:

Suositus: Käytä hyvälaatuista polttoainetta. Tiedot polttoaineen laadusta (oktaaniluku) sisältyvät polttomoottorin käyttöohjeisiin;

– Lyijytön bensiini

Käytä tankkaamiseen suppiloa (ei sisälly toimitukseen).



8. Turvalaitteet

Käyttäjän turvallisuuden varmistamiseksi ja epäasianmukaisen käytön estämiseksi laite on varustettu useilla turvalaitteilla.



Loukkaantumisvaara!

Laitetta ei saa ottaa käyttöön, jos jokin turvalaite on viallinen. Käännä tarvittaessa ammattiliikkeen puoleen. STIHL suosittelee STIHL-ammattiliikettä.

8.1 Suojalaitteet

Ruohonleikkuri on varustettu suojalaitteilla, jotka estävät tahattoman kosketuksen leikkuuterään ja ulos tulevaan leikkuusilppuun. Näitä ovat runko, poistoluukku, ruohonkeruusäiliö ja ohjeenmukaisesti asennettu työntöaisa.

8.2 Moottorin pysäytysvipu

Ruohonleikkuri on varustettu moottorin pysäyttimellä.

Kun moottorin pysäytysvipu päästetään irti polttomoottorin käydessä, moottori pysähtyy.

Polttomoottori ja terä pysähtyvät kolmen sekunnin kuluessa.



Loukkaantumisvaara!

Jos terän jälkikäyntiaika on pidempi, älä käytä laitetta vaan vie se ammattiliikkeeseen.

Jälkikäyntiajan mittaaminen

Polttomootorin käynnistämisen jälkeen terä pyörii ja kuuluu suhinaa.

Jälkikäyntiaika vastaa suhinan kestoaa polttomootorin pysäyttämisen jälkeen, ja se voidaan mitata ajanottokellolla.

9. Työskentelyohjeita

Kauniin ja tuuhean nurmikon saat noudattamalla seuraavia ohjeita:

- Käytä hidasta ajonopeutta.
- Leikkaa ruoho usein ja pidä nurmikko lyhyenä.
- Älä leikkaa ruohoa liian lyhyeksi kuumalla ja kuivalla ilmalla, koska nurmikko kuivuu ja kulottuu auringon vaikutuksesta.
- Teroituta leikkuuterät säännöllisesti ammattiliikkeessä.
- Vaihtele säännöllisesti leikkuusuuntaa.

9.1 Käyttäjän työskentelyalue



- Käyttäjän pitää turvallisuussyistä seistä koko ajan työskentelyalueella työntöaisan takana, kun polttomoottori käynnistetään ja kun se käy. Pidä koneeseen aina työntöaisan etäisyyden mukainen turvaväli.
- Ruohonleikkuria saa käyttää vain yksi henkilö, ja sivullisten on pysyttävä poissa vaara-alueelta. (⇒ 4.)

10. Laitteen käyttöönnotto

10.1 Polttomootorin käynnistäminen



Laitevaurion vaara!

Älä käynnistä polttomoottoria korkeassa ruohikossa äläkä matalimmalla leikkuukorkeudella. Se vaikeuttaisi käynnistämistä. Polttomoottori käy käynnistyksen jälkeen kiinteän kaasun ansiosta aina optimaalisella käyttökierrosluvulla.

- Paina moottorin pysäytysvipua (1) työntöaisaa vasten ja pidä siinä.
- Vedä käynnistysnaru (2) hitaasti ulos tuntuvaan vastukseen asti. Nykäise sen jälkeen käsivarren pituudelle asti. Ohjaa käynnistysnaru (2) hitaasti takaisin, jotta se ehtii kelautumaan paikalleen. Toista toimenpide, kunnes polttomoottori käynnistyy.

10.2 Polttomootorin sammuttaminen



Sammuta polttomoottori päästämällä irti moottorin pysäytysvivusta (1). Polttomoottori ja leikkuuterä pysähtyvät muutamassa sekunnissa.

10.3 Vedon sanka (RM 248 T, RM 253 T)



Vedon kytkeminen päälle:

- Käynnistä polttomoottori. (⇒ 10.1)
- Vedä vedon sanka (1) työntöaisaa vasten ja pidä siinä. Veto kytkeytyy päälle ja ruohonleikkuri lähtee liikkeelle eteenpäin.

Vedon kytkeminen pois päältä:

- Päästä vedon sanka (1) vapaaksi. Veto kytkeytyy pois päältä ja ruohonleikkuri pysähtyy. Polttomoottori käy edelleen.

10.4 Täyttömäärän osoitin



Terän aiheuttama ilmavirta nostaa täyttömäärän osoitinta (1). Kun ruohonkeruusäiliö on täynnä, ilmavirta pysähtyy. Kun ilmavirta on liian pieni, täyttömäärän osoitin (1) laskeutuu alas lepoasentoon. Tämä osoittaa, että ruohonkeruusäiliö tulisi tyhjentää.

Täyttömäärän osoitin toimii rajoittamattomasti ainoastaan silloin, kun ilmavirta on optimaalinen. Ulkoiset tekijät, kuten märkä, tiheä tai korkea ruoho, matala leikkuukorkeus, liikaantuminen tai vastaavat, voivat rajoittaa ilmavirtaa ja täyttömäärän osoittimen toimintaa.

A Ruohonkeruusäiliö täyttyy

B Ruohonkeruusäiliö täysi

- Tyhjennä täysi ruohonkeruusäiliö (⇒ 10.5).

10.5 Ruohonkeruusäiliön tyhjennys



Loukkaantumisvaara!

Pysäytä polttomoottori turvallisuusyistä ennen ruohonkeruusäiliön poistamista.

- Irrota ruohonkeruusäiliö. (⇒ 7.6)
- Pidä ruohonkeruusäiliötä kahvoista (1) ja (2) ja tyhjennä leikkuujäte.
- Varmista, että luukku (3) on kunnolla kiinni. Kiinnitä ruohonkeruusäiliö. (⇒ 7.6)

11. Huolto

11.1 Yleistä



Loukkaantumisvaara!

Noudata kappaleen "Turvallisuutesi vuoksi" turvaohjeita (⇒ 4.).

Ammattiliikkeen suorittama vuosittainen huolto:

Ammattiliikkeen tulisi tarkastaa ruohonleikkuri vuosittain. STIHL suosittelee STIHL-ammattiliikettä.

11.2 Laitteen puhdistus

Huoltoväli:

Jokaisen käyttökerran jälkeen



Loukkaantumisvaara!

Pysäytä polttomoottori ja vedä sytytystulpan pistoke irti. Ennen kuin asetat laitteen puhdistusasentoon, tyhjennä polttoainesäiliö (ajamalla).

Puhdistusasento:

- Valitse leikkuukorkeus 1. (⇒ 7.7)
- Irrota työntöaisan yläosa (1) kiertämällä kääntökahvoja (2).
- Avaa poistoluukku ja pidä sitä auki.
- Aseta laite puhdistusasentoon niin, että se pysyy siinä itsestään.

11.3 Polttomoottori

Huoltoväli:

Katso polttomoottorin käyttöohjeet.

Yleisiä ohjeita:

Noudata polttomoottorin käyttöohjeissa olevia käyttö- ja huolto-ohjeita.

Pitkän käyttöiän varmistamiseksi on erityisen tärkeää, että moottorissa on aina riittävästi öljyä ja että öljy ja ilmansuodatin vaihdetaan säännöllisesti.

Suosittelut öljynvaihtovälit sekä moottoriöljyä ja öljyn täyttömäärää koskevat tiedot voit katsoa niin ikään polttomoottorin käyttöohjeista.

Jäähdytysrivat täytyy pitää aina puhtaina polttomoottorin riittävän jäähdytyksen takaamiseksi.

11.4 Leikkuuterän kulumisrajan tarkistaminen



Loukkaantumisvaara!

Noudata kappaleen "Turvallisuutesi vuoksi" turvaohjeita. (⇒ 4.)

Huoltoväli:

Ennen jokaista käyttökertaa.



Loukkaantumisvaara!

Kulunut leikkuuterä voi murtua ja aiheuttaa vakavan loukkaantumisen. Terän huoltoa koskevia ohjeita on siksi aina noudatettava. Leikkuuterä kuluu eri lailla sen käyttöpaikan ja -ajan mukaan. Jos laitetta käytetään hiekkapohjalla tai usein kuivissa olosuhteissa, leikkuuterä rasittuu enemmän ja kuluu keskimääräistä nopeammin.

Tarkastus:

Leikkuuterä (1) pitää puhdistaa perusteellisesti ennen jokaista tarkastusta.

- Aseta laite puhdistusasentoon. (⇒ 11.2)

Leikkuuterän paksuus:

Leikkuuterän jokaisessa kohdassa on oltava terän vähimmäispaksuus (A). Tärkeimmät kohdat on merkitty kuvaan. (Tarkastetaan työntömitalla.)

A = 2 mm

Leikkuusärmien kulumisraja:

Teroituksen aikana leikkuusärmiä saa hioa enintään mitan (B) verran. Aseta tarkistusta varten viivain (2) terän etureunalle (3) ja tarkasta kuluneisuus.

B = 5 mm

11.5 Leikkuuterän huolto



Loukkaantumisvaara!

Noudata kappaleen "Turvallisuutesi vuoksi" turvaohjeita. (⇒ 4.) Suosittelemme, että leikkuuterä teroitetaan ammattiliikkeessä.

Leikkuuterän irrotus:

Käytä irrotuksessa apuna puupalikkaa (1) (noin 60 x 60 mm), jolla saat pidettyä leikkuuterästä (2) vastaan.

- Kierrä teräruuvi (3) auki. Poista teräruuvi (3), aluslevy (4) ja leikkuuterä (2).

Leikkuuterän teroitus:



Loukkaantumisvaara!

Teroituksen yhteydessä täytyy käyttää aina suojalaseja ja käsineitä.

- Jäähdytä terää teroituksen aikana esimerkiksi vedellä. Terä ei saa sinistyä, koska silloin sen leikkuukestävyys heikkenee.
- Teroita leikkuuterä tasaisesti, jotta epätasapaino ei aiheuta tärinää.
- Terän kulman pitää olla **30°**.
- Huomioi kulumisrajat teroituksen aikana.



Loukkaantumisvaara!

Leikkuuterä täytyy vaihtaa uuteen, jos siinä näkyy lovia tai halkeamia tai kulumisraja (⇒ 11.4) on saavutettu.

Leikkuuterän asennus:

Käytä asennuksessa apuna puupalikkaa (1), jolla saat pidettyä leikkuuterästä (2) vastaan.



Leikkuuterän alapuolella olevat korvakkeet estävät vääränlaisen asennuksen.

- Lukitse teräruuvi (3) **Loctite 243**:lla.
- Aseta leikkuuterä (2) ylöstaivutetut reunat ylöspäin teräholkin (5) päälle.
- Aseta lukkolevy (4) paikalleen ja kiristä se teräruuvilla (3) **60 - 65 Nm**:n tiukkuuteen.



Loukkaantumisvaara!

Noudata tarkasti teräruuvien ohjeenmukaista kiristystiukkuutta. Lukkolevy (4) pitää uusia aina terän kiinnityksen yhteydessä. Teräruuvi (3) pitää uusia aina terän vaihdon yhteydessä.

11.6 Säilytys (talvisäilytys)

Huolehdi seuraavista kohteista ennen laitteen pidempää varastointia (talvisäilytys):

- Puhdista huolellisesti kaikki laitteen ulkopuoliset osat.
- Öljyä tai rasvaa hyvin kaikki liikkuvat osat.
- Tyhjennä polttoainesäiliö ja kaasutin (esimerkiksi ajamalla tyhjäksi).
- Ruuvaa sytytystulppa irti (katso polttomoottorin käyttöohjeet) ja täytä noin 3 cm³ moottoriöljyä sytytystulpan aukon kautta polttomoottoriin. Pyöräytä polttomoottoria muutamia kertoja ilman sytytystulppaa (vedä käynnistysnarusta).



Palovaara!

Pidä sytytystulpan pistoke syttymisvaaran takia etäällä sytytystulpan reiästä.

- Kierrä sytytystulppa kiinni (katso polttomoottorin käyttöohjeet).
- Suorita öljynvaihto (katso polttomoottorin käyttöohjeet).
- Säilytä laitetta kuivassa, suljetussa ja pölyttömässä tilassa. Varmista, että lapset eivät pääse siihen käsiksi.

12. Kuljetus

12.1 Kuljetus



Loukkaantumisvaara!

Noudata kappaleen "Turvallisuutesi vuoksi" turvaohjeita ennen kuljetusta. (⇒ 4.) Kanna laitetta aina toisen henkilön kanssa. Käytä aina laitetta kantaessasi sopivaa suojavaatetusta (turvajalkineet ja tukevat käsineet). Vedä sytytystulpan pistoke irti ennen nostamista ja kuljetusta.

Laitteen nostaminen tai kantaminen:

- Nosta tai kanno laitetta ainoastaan nostokohdasta (1) ja työntöaisan yläosasta (2) tai työntöaisan yläosan ollessa taitettuna työntöaisan alaosista (3) (katso kuva **A**).

Laitteen kuljetus:



Loukkaantumisvaara!

Sido laite sen seistessä kaikilla neljällä pyörällä. Tässä asennossa leikkuuterä ei pääse pyörimään vapaasti eikä moottoriöljyä tai polttoainetta pääse valumaan (katso kuva **B**).

Varmista sopivilla ja riittävän mittaisilla kiinnitysvälineillä, ettei laite pääse liustamaan alustallaan (esimerkiksi perävaunussa tai autossa). Kiinnitä vaijerit tai hihnat seuraaviin kohtiin laitetta:

- etupyörä, takapyörä
- työntöaisan alaosat

13. Kulumisen minimointi ja vaurioiden ehkäisy

Tärkeitä huolto- ja hoito-ohjeita

Bensiinikäyttöinen ruohonleikkuri (STIHL RM)

STIHL ei vastaa sellaisista esine- ja henkilövahingoista, jotka ovat aiheutuneet käyttöohjekirjassa annettujen ohjeiden (erityisesti turvallisuutta, käyttöä ja huoltoa koskevat ohjeet) laiminlyönnistä tai hyväksymättömien lisä- tai vaihto-osien käytöstä.

Noudata ehdottomasti seuraavia ohjeita STIHL-laitteen vaurioiden ja liiallisen kulumisen välttämiseksi:

1. Kulutusosat

STIHL-laitteen jotkut osat altistuvat luonnolliselle kulumiselle myös ohjeenmukaisessa käytössä, ja ne on vaihdettava ajoissa käyttötavan ja -ajan mukaan.

Näitä osia ovat esimerkiksi

- terät
- ruohonkeruusäiliö
- kiilahihna (RM 248 T, RM 253 T).

2. Tämän käyttöoppaan noudattaminen

STIHL-laitetta tulee käyttää, huoltaa ja säilyttää tarkoin tätä käyttöopasta noudattaen. Käyttäjällä on itse vastuussa

kaikista vaurioista, jotka aiheutuvat turvallisuus-, käyttö- ja huolto-ohjeiden laiminlyönnistä.

Tämä koskee erityisesti seuraavia kohtia:

- tuotteeseen ilman STIHLin hyväksyntää tehdyt muutokset
- poltto- ja voiteluaineiden käyttö, joita STIHL ei ole hyväksynyt (voiteluaine, bensiini ja moottoriöljy, katso polttomoottorin valmistajan ohjeet)
- sellaisten työkalujen ja tarvikkeiden käyttö, jotka eivät ole laitteelle hyväksytyjä tai sopivia taikka jotka ovat laadultaan heikkoja
- tuotteen määräystenvastainen käyttö
- tuotteen käyttö urheilutilaisuuksissa tai kilpailuissa
- tuotteen viallisten rakenneosien jatkettun käytön aiheuttamat seurausvauriot.

3. Huoltotyöt

Kaikki luvussa "Huolto" selostetut työt tulee suorittaa säännöllisesti.

Huoltotyöt, joita käyttäjä ei voi itse suorittaa, tulee jättää ammattiliikkeen tehtäväksi.

STIHL suosittelee teettämään huoltotyöt ja korjaukset vain STIHL-ammattiliikkeessä.

STIHL-ammattiliikkeissä saat aina ammattitaitoisen ja asiantuntevan palvelun.

Näiden töiden laiminlyönti voi aiheuttaa vaurioita, joista käyttäjä on itse vastuussa.

Näitä ovat esimerkiksi

- epäasianmukaisesta säilytyksestä johtuvat korroosio- tai muut seurannaisvauriot

- heikkolaatuisten varaosien käytöstä aiheutuneet laitevauriot
- liian myöhään tai puutteellisesti suoritettua huoltoa johtuvat vauriot tai vauriot, jotka johtuvat huolto- tai korjaustöistä, joita ei ole suoritettu ammattiliikkeiden korjaamoissa.

14. Ympäristönsuojelu



Ruohosilppu ei kuulu jätteen joukkoon, vaan se tulee kompostoida.

Pakkaukset, laite ja lisävarusteet on valmistettu kierrätettävistä materiaaleista ja ne tulee hävittää asiaankuuluvasti.

Materiaalijätteen lajittelu säästää ympäristöä ja edistää kierrätettävien hyötyaineiden uudelleenkäyttöä. Tästä syystä loppuun käytetty laite tulee toimittaa kierrätyskeskukseen. Noudata hävittämisessä erityisesti kappaleen "Hävittäminen" (⇒ 4.9) ohjeita.

Saat tietoa jätteen asianmukaisesta hävittämisestä ammattiliikkeestä tai kierrätyskeskuksista.

15. Varaosat

Leikkuuterä RM 248, RM 248 T

6350 702 0103

Leikkuuterä RM 253, RM 253 T

6371 702 0102

Teräruuvi

9008 319 9028

Lukkolevy

0000 702 6600



Leikkuuterän kiinnitysosat (esimerkiksi teräruuvi) pitää uusia terää vaihdettaessa tai asennettaessa. Varaosia on saatavissa STIHL-ammattiliikkeestä.

16. EU-vaatimustenmukaisuusvakuutus

16.1 Bensiinikäyttöinen ruohonleikkuri (STIHL RM)

STIHL Tirol GmbH
Hans Peter Stihl-Straße 5
6336 Langkampfen
Itävalta

vakuuttaa yksinomaisena vastuullisena, että kone

Polttomootorikäyttöinen käsin ohjattava ruohonleikkuri (STIHL RM)

Tuotemerkki: STIHL
Tyyppi: RM 248.0
RM 248.0 T
Sarjatunnus: 6350

Tyyppi: RM 253.0
RM 253.0 T
Sarjatunnus: 6371

täyttää seuraavien EY-direktiivien vaatimukset:
2011/65/EU, 2000/14/EC, 2014/30/EU, 2006/42/EC

Tuote on kehitetty seuraavien normien mukaisesti:
EN ISO 5395-1, EN ISO 5395-2, EN 14982

Tuotteiden kehittämistä ja valmistamista koskevat valmistuspäivänä voimassa olevat normiversiot.

Vaatimustenmukaisuuden arviointimenetelmä:
Liite VIII (2000/14/EC)

Tarkastuspaikan nimi ja osoite:

TÜV Rheinland LGA Products GmbH
Tillystraße 2
D-90431 Nürnberg

Teknisten asiakirjojen laatiminen ja säilytys:

Sven Zimmermann
STIHL Tirol GmbH

Valmistusvuosi ja sarjanumero on merkitty laitteen tyyppikilpeen.

Mitattu äänentehotaso:
RM 248.0: 95,2 dB(A)
RM 248.0 T: 95,2 dB(A)
RM 253.0: 97,0 dB(A)
RM 253.0 T: 97,0 dB(A)

Taattu äänentehotaso:
RM 248.0: 96 dB(A)
RM 248.0 T: 96 dB(A)
RM 253.0: 98 dB(A)
RM 253.0 T: 98 dB(A)

Langkampfen,
2020-01-02 (VVVV-KK-PP)
STIHL Tirol GmbH

psta

Matthias Fleischer, tutkimus- ja tuotekehitysjohtaja

psta

Sven Zimmermann, laatujohtaja

17. Tekniset tiedot

**RM 248.0 / RM 248.0 T,
RM 253.0 / RM 253.0 T:**

Polttomootorin rakenne:	4-tahtinen polttomoottori
Leikkuukoneiston rakenne:	teräpalkki
Turvalaite:	moottorin pysäytin
Käynnistyslaite:	narukäynnistys
Takapyörien veto (RM 248.0 T/ RM 253.0 T)	1 eteenpäinajo-vaihe
Etupyörien mitat:	180 mm
Takapyörien mitat:	200 mm
Leikkuukorkeus:	25-75 mm

**RM 248.0 / RM 248.0 T,
RM 253.0 / RM 253.0 T:**

Ruohonkeruusäiliön
täyttömäärä: 55 l

RM 248.0 / RM 248.0 T:

Sarjatunnus: 6350
Leikkuuleveys: 46 cm
P/L/K: 155/52/106 cm
Teräruuvien
kiristystiukkuus: 60-65 Nm

RM 248.0:

Moottorityyppi: STIHL EVC 200
Nimellisteho
nimelliskierrosluvulla: 2,1-2900
kW-1/min
Iskutilavuus: 139 ccm
Polttoainesäiliö: 0,9 l
Leikkuukoneiston
kierrosluku: 2900 1/min
Moottorin suurin
kierrosluku: 2900 1/min
Direktiivin
2000/14/EC mukaan:
Taattu äänenteho-
taso L_{WA_d} 96 dB(A)
Direktiivin
2006/42/EC mukaan:
Äänenpainetaso työ-
pisteessä L_{pA} 83 dB(A)
Epävarmuus K_{pA} 2 dB(A)
Ilmoitettu värinäarvo
standardin EN 12096
mukaan:
Mitattu arvo a_{hw} 4,00 m/s²
Epävarmuus K_{hw} 2,00 m/s²
Mittaus standardin
EN 20643 mukaan
Paino: 26 kg

RM 248.0 T:

Moottorityyppi: B&S Series 550
EX OHV RS
Nimellisteho
nimelliskierrosluvulla: 2,1-2800
kW-1/min
Iskutilavuus: 140 ccm
Polttoainesäiliö: 0,8 l
Leikkuukoneiston
kierrosluku: 2800 1/min
Moottorin suurin
kierrosluku: 2800 1/min
Direktiivin
2000/14/EC mukaan:
Taattu äänenteho-
taso L_{WA_d} 96 dB(A)
Direktiivin
2006/42/EC mukaan:
Äänenpainetaso työ-
pisteessä L_{pA} 82 dB(A)
Epävarmuus K_{pA} 2 dB(A)
Ilmoitettu värinäarvo
standardin EN 12096
mukaan:
Mitattu arvo a_{hw} 4,85 m/s²
Epävarmuus K_{hw} 2,43 m/s²
Mittaus standardin
EN 20643 mukaan
Paino: 27 kg

RM 253.0 / RM 253.0 T:

Sarjatunnus: 6371
Leikkuuleveys: 51 cm
P/L/K: 160/55/106 cm
Teräruuvien
kiristystiukkuus: 60-65 Nm
RM 253.0:
Moottorityyppi: B&S Series 625
Nimellisteho
nimelliskierrosluvulla: 2,2-2800
kW-1/min

RM 253.0:

Iskutilavuus: 150 ccm
Polttoainesäiliö: 0,8 l
Leikkuukoneiston
kierrosluku: 2800 1/min
Moottorin suurin
kierrosluku: 2800 1/min
Direktiivin
2000/14/EC mukaan:
Taattu äänenteho-
taso L_{WA_d} 98 dB(A)
Direktiivin
2006/42/EC mukaan:
Äänenpainetaso työ-
pisteessä L_{pA} 85 dB(A)
Epävarmuus K_{pA} 2 dB(A)
Ilmoitettu värinäarvo
standardin EN 12096
mukaan:
Mitattu arvo a_{hw} 5,00 m/s²
Epävarmuus K_{hw} 2,50 m/s²
Mittaus standardin
EN 20643 mukaan
Paino: 26 kg

RM 253.0 T:

Moottorityyppi: B&S Series 625
Nimellisteho
nimelliskierrosluvulla: 2,2-2800
kW-1/min
Iskutilavuus: 150 ccm
Polttoainesäiliö: 0,8 l
Leikkuukoneiston
kierrosluku: 2800 1/min
Moottorin suurin
kierrosluku: 2800 1/min
Direktiivin
2000/14/EC mukaan:
Taattu äänenteho-
taso L_{WA_d} 98 dB(A)

RM 253.0 T:

Direktiivin
2006/42/EC mukaan:

Äänenpainetaso työ-
pisteessä L_{pA} 85 dB(A)

Epävarmuus K_{pA} 2 dB(A)

Ilmoitettu värinäärvö
standardin EN 12096
mukaan:

Mitattu arvo a_{hw} 5,00 m/s²

Epävarmuus K_{hw} 2,50 m/s²

Mittaus standardin
EN 20643 mukaan

Paino: 28 kg

17.1 REACH

REACH on EY-asetus kemikaalien
rekisteröinnistä, arvioinnista ja
hyväksynnästä.

Tietoja REACH-asetuksen (EY)
nro 1907/2006 vaatimusten täyttämistä
on osoitteessa www.stihl.com/reach

18. Vianetsintä

✘ Käännä tarvittaessa ammattiliikkeen
puoleen. STIHL suosittelee STIHL-
liikettä.

📖 Katso polttomoottorin käyttöohjeet.

Häiriö:

Polttomoottori ei käynnisty

Mahdollinen syy:

- Moottorin pysäytysvipua ei ole painettu.
- Ei polttoainetta säiliössä;
polttoaineputki tukossa.
- Säiliössä on huonolaatuista, likaista tai
vanhaa polttoainetta.

- Ilmansuodatin on likainen.
- Sytytystulpan pistoke vedetty irti
sytytystulpasta; sytytysjohdin huonosti
kiinni pistokkeessa.
- Sytytystulppa nokeentunut tai
vaurioitunut; tulpan kärkiväli on
virheellinen.

Korjaus:

- Paina moottorin pysäytysvipua
työntöaisaa vasten ja pidä
siinä. (⇒ 10.1)
- Tankkaa polttoainetta; puhdista
polttoaineputki. ✘
- Käytä aina lyijytöntä matalaoktaanista
benssiiniä; puhdista kaasutin. ✘
- Puhdista ilmansuodatin. ✘
- Kiinnitä sytytystulpan pistoke; tarkasta
sytytysjohtimen ja pistokkeen välinen
liitos. ✘
- Puhdista tai vaihda sytytystulppa;
säädä tulpan kärkiväli. ✘

Häiriö:

Käynnistys on vaikeaa tai polttomoottorin
teho heikkenee.

Mahdollinen syy:

- Ruohonleikkurin runko on tukkeutunut.
- Leikataan liian matalalla
leikkuukorkeudella, tai etenemisnopeus
leikkuukorkeuteen nähden on liian
suuri.
- Polttoainesäiliössä ja kaasuttimessa on
vettä; kaasutin on tukossa.
- Polttoainesäiliö on likainen.
- Ilmansuodatin on likainen.
- Sytytystulppa on nokinen.

Korjaus:

- Puhdista ruohonleikkurin runko (irrota
sytytystulpan pistoke). (⇒ 11.2)
- Säädä leikkuukorkeus korkeammalle
tai alenna työntönopeutta. (⇒ 7.7)
- Tyhjennä polttoainesäiliö; puhdista
polttoaineputki ja kaasutin. ✘

- Puhdista polttoainesäiliö. ✘
- Puhdista ilmansuodatin. ✘
- Puhdista sytytystulppa. ✘

Häiriö:

Polttomoottori kuumenee huomattavasti.

Mahdollinen syy:

- Polttomoottorissa on liian vähän öljyä.
- Jäähdytysrivat ovat likaiset.

Korjaus:

- Vaihda moottoriöljy. (⇒ 7.8)
- Puhdista jäähdytysrivat. (⇒ 11.2)

Häiriö:

Käytön aikana on voimakasta värinää.

Mahdollinen syy:

- Leikkuuksikkö viallinen.
- Polttomoottori ei ole kunnolla kiinni.

Korjaus:

- Tarkasta leikkuuterät, teräkseli ja
terän kiinnitys (teräruuvi ja lukkolevy) ja
korjaa ne tarvittaessa. ✘
- Kiristä polttomoottorin
kiinnitysruuvit. ✘

Häiriö:

Leikkuujälki on epätasainen, ruoho
kellastuu.

Mahdollinen syy:

- Leikkuuterä on tylsä tai kulunut.

Korjaus:

- Teroita tai vaihda leikkuuterä. (⇒ 11.5),
(⇒ 11.5), ✘

19. Huolto-ohjelma

19.1 Luovutustodistus

Malli: _____

Sarjanumero:

--	--	--	--	--	--	--	--	--

Päiväys: | | | | | | | | | |

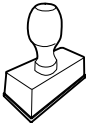

Seuraava huolto

Päiväys: | | | | | | | | | |

19.2 Huoltotodistus



Anna nämä käyttöohjeet huoltotöiden yhteydessä STIHL-ammattiliikkeelle.

Ammattiliikkeessä huoltotöiden suorittaminen merkitään kenttiin.

 Huolto suoritettu

 Seuraavan huollon päivämäärä

Kære kunde

Vi er glade for at du har valgt STIHL. Vi udvikler og producerer vores produkter i topkvalitet efter vores kunders behov. Dermed kan vi fremstille produkter med høj pålidelighed, selv ved ekstrem belastning.

STIHL står også for topkvalitet, når det drejer sig om service. Vores faghandel garanterer en kompetent rådgivning og instruktion samt en omfattende teknisk hjælp.

Vi takker for din tillid og håber, at du får stor glæde af dit STIHL produkt.

Dr. Nikolas Stihl

VIGTIGT! SKAL LÆSES FØR BRUG OG OPBEVARES.

1. Indholdsfortegnelse

Om denne betjeningsvejledning	206	Tag maskinen i brug	215
Generelt	206	Start forbrændingsmotoren	215
Vejledning i læsning af betjeningsvejledningen	206	Stand's forbrændingsmotoren	215
Beskrivelse af maskinen	206	Bøjle til fremdrift (RM 248 T, RM 253 T)	215
Sikkerhed	206	Niveaumåler	215
Generelt	206	Tøm græsopsamlingskurv	216
Optankning – omgang med benzin	208	Vedligeholdelse	216
Beklædning og udstyr	208	Generelt	216
Transport af maskinen	208	Rengør maskinen	216
Før arbejdet påbegyndes	209	Forbrændingsmotor	216
Under arbejdet	209	Kontrollér knivens slidgrænse	216
Vedligeholdelse og reparation	211	Vedligeholdelse af kniven	217
Opbevaring, hvis maskinen ikke skal bruges i længere tid	212	Opbevaring (vinterpause)	217
Bortskaffelse	212	Transport	217
Symbolforklaring	212	Transport	217
Medfølgende dele	213	Sådan minimerer du slid og undgår skader	218
Klargøring af maskinen	213	Miljøbeskyttelse	218
Generelt	213	Standardreserve dele	219
Monter styrehåndtaget	213	EC-overensstemmelseserklæring	219
Hægt startkablet på og af	213	Benzindrevne plæneklippere (STIHL RM)	219
Klap styrehåndtagets øverste del om	213	Tekniske data	220
Saml græsopsamlingskurven	214	REACH	221
Tag græsopsamlingskurven af og sæt den på	214	Fejlsøgning	221
Central klippehøjdeindstilling	214	Serviceplan	222
Benzin og motorolie	214	Leveringsbekræftelse	222
Sikkerhedsanordninger	214	Servicebekræftelse	222
Beskyttelsesudstyr	214		
Motorstopbøjle	215		
Arbejdsanvisninger	215		
Brugerens arbejdsområde	215		

2. Om denne betjeningsvejledning

2.1 Generelt

Denne betjeningsvejledning er producentens **originale betjeningsvejledning** i henhold til EU-direktivet 2006/42/EC.

STIHL arbejder hele tiden på at videreudvikle sit produktudbud. Vi forbeholder os derfor ret til at ændre form, teknik og udstyr.

Der kan af samme årsag ikke gøres krav gældende på basis af anvisningerne eller illustrationerne i dette hæfte.

I denne betjeningsvejledning kan der være beskrevet modeller, som ikke fås i alle lande.

Denne betjeningsvejledning er beskyttet af ophavsretten. Der tages forbehold for alle rettigheder, især retten til mangfoldiggørelse, oversættelse og behandling med elektroniske systemer.

2.2 Vejledning i læsning af betjeningsvejledningen

Billeder og tekst beskriver særlige betjeningstrin.

Alle billedsymboler, som er anbragt på maskinen, forklares i denne betjeningsvejledning.

Synsretning:

Synsretning under anvendelsen "**venstre**" og "**højre**" i betjeningsvejledningen: Brugeren står bag maskinen og ser fremad i køreretningen.

Kapitelhenvisning:

Der henvises med en pil til særlige kapitler og underkapitler med yderligere forklaringer. I det følgende eksempel ses en henvisning til et kapitel: (⇒ 4.)

Markering af tekstafsnit:

De beskrevne anvisninger kan være markeret som vist i de følgende eksempler.

Betjeningstrin, som kræver, at brugeren griber ind:

- Løsn skruen (1) med en skruetrækker, tryk på grebet (2) ...

Generelle oplysninger:

- Anvendelse af produktet ved sportsarrangementer eller i konkurrencer

Tekster med særlig betydning:

Tekstafsnit med særlig betydning er markeret med ét af de symboler, der er beskrevet i det følgende, for at fremhæve dem i betjeningsvejledningen.



Fare!

Risiko for ulykker og alvorlig personskade. Der kræves særlig opmærksomhed.



Advarsel!

Risiko for personskade. Særlig opmærksomhed forhindrer mulige eller sandsynlige kvæstelser.



Forsigtig!

Lette personskader og tingsskader kan forhindres med en bestemt adfærd.



Bemærk

Information, som sikrer bedre udnyttelse af maskinen og forhindrer mulige fejlbetjening.

Tekst med henvisning til billeder:

Billeder, som forklarer, hvordan du bruger maskinen, finder du forrest i betjeningsvejledningen.

Kamerasymbolet anvendes til at forbinde billederne på billedsiderne med det pågældende tekstafsnit i betjeningsvejledningen.



3. Beskrivelse af maskinen



- 1 Styrehåndtagets øverste del
- 2 Startkabel
- 3 Drejegreb
- 4 Styrehåndtagets nederste del
- 5 Baghjul
- 6 Klippehøjdeindstilling
- 7 Kabinet
- 8 Forhjul
- 9 Tændrørshætte
- 10 Forbrændingsmotor
- 11 Udkastningsspjæld
- 12 Græsopsamlingskurv
- 13 Bøjle fremdrift
- 14 Motorstopbøjle

4. Sikkerhed

4.1 Generelt



Forholdsregler til forebyggelse af ulykker skal følges under arbejdet med maskinen.



Hele betjeningsvejledningen skal læses grundigt igennem før den første ibrugtagning.

Opbevar

betjeningsvejledningen til senere brug.

Følg betjenings- og vedligeholdelsesanvisningerne, som du kan finde i den separate betjeningsvejledning til forbrændingsmotoren.

Sikkerhedsforanstaltningerne tjener til din egen sikkerhed, opstillingen er dog ikke udtømmende. Brug kun maskinen på fornuftig og ansvarlig vis, og husk på, at brugeren er ansvarlig for skader på personer eller disses ejendom.

Bliv fortrolig med betjeningsselementerne og brugen af maskinen.

Maskinen må kun anvendes af personer, som har læst betjeningsvejledningen, og som derfor ved, hvorledes maskinen skal betjenes. Hver bruger bør sikre sig faglig korrekt og praktisk instruktion om maskinens brug før ibrugtagningen. Brugeren skal instrueres af sælgeren eller en anden fagmand om, hvordan maskinen anvendes sikkert.

Brugeren skal under instruktionen gøres særligt opmærksom på, at omhu og koncentration er vigtigt under maskinens brug.

Selvom du betjener denne maskine efter forskrifterne, er der altid restriksi.



Livsfare på grund af kvælning!

Børn, der leger med emballagematerialet, risikerer at blive kvalt i det. Emballagemateriale SKAL holdes væk fra børn.

Giv eller udlån kun maskinen samt påbygningsmaskinerne til personer, der er instruerede heri, eller som er fortrolige med betjeningen af den.

Betjeningsvejledningen er en del af maskinen og skal altid følge med.

Maskinen må kun anvendes af personer, der er udhvilede og i god fysisk og psykisk stand. Er du ikke helt rask, bør du spørge din læge, om du må arbejde med maskinen. Undlad at arbejde med maskinen efter indtagelse af alkohol, narkotika eller medicin, der nedsætter reaktionsevnen.

Kontrollér, at brugeren fysisk, sensorisk og mentalt er i stand til at betjene maskinen og arbejde med den. Hvis brugerens fysiske, sensoriske eller mentale evner er nedsatte, må brugeren kun arbejde med plæneklipperen under opsyn eller efter anvisninger fra en ansvarlig person.

Kontrollér, at brugeren er myndig eller er under uddannelse i henhold til de nationale regler og under opsyn.

Maskinen er beregnet til privat brug.

OBS – risiko for ulykker!

Plæneklipperen er kun dimensioneret til græsslåning. Den må ikke anvendes til andre formål, da det kan være farligt eller medføre skader på maskinen.

Plæneklipperen må pga. risiko for personskader ikke anvendes til følgende arbejder (ikke komplet opstilling):

- Trimning af buske, hække eller lignende
- Skæring af slyngplanter,
- Plænepleje på tage og altankasser
- Granulering og findeling af grene og hækkeklip,

- Rensning af fortove (sugning, blæsning),
- Udjævning af jordbunker som f.eks. muldvarpeskud.
- Transport af afskåret græs, undtagen i den dertil indrettede græsopsamlingskurv.

Af hensyn til sikkerheden bortfalder denne garanti ved enhver ændring på maskinen, undtagen ved en faglig korrekt montering af tilbehør, som er godkendt af STIHL. Du kan få mere at vide om godkendt tilbehør hos din STIHL-forhandler.

Det er ikke tilladt at foretage ændringer på maskinen, som ændrer forbrændingsmotorens eller el-motorens effekt eller omdrejningstal.

Der må ikke transporteres ting, dyr eller personer med maskinen.

Vær specielt forsigtigt ved anvendelse i offentlige anlæg, parkanlæg, på sportspladser, ved veje samt i land- og skovbrug.



OBS! Vibrationer udgør en sundhedsfare!

For stor belastning pga. vibrationer kan medføre kredsløbs- eller

nerveskader, især hos mennesker med kredsløbsproblemer. Opsøg straks læge, hvis der opstår symptomer, som kan være udløst af vibrationsbelastninger.

Sådanne symptomer, der primært opstår i fingrene, hænderne eller i håndleddene, er f.eks. (ikke komplet opstilling):

- Følelsesløshed
- Smerter
- Muskelsvaghed
- Misfarvninger af huden
- Ubehagelig kriblen

Hold styrehåndtaget fast, men ikke krampagtigt, med begge hænder på de beregnede stedet på håndtaget under kørslen.

Planlæg arbejdstiderne således, at større belastninger i længere tid undgås.

4.2 Optankning – omgang med benzin



Livsfare!

Benzin er giftig og meget letantændelig.

Opbevar kun benzin i de dertil beregnede og testede beholdere (dunke). Lukkedækslerne på tankbeholdere skal altid skrues ordentligt på og spændes godt til. Defekte dæksler skal udskiftes af hensyn til sikkerheden.

Anvend ikke vandflasker eller lignende til bortskaffelse eller opbevaring af forbrugsstoffer såsom f.eks. benzin. Det kan ske, at personer, især børn, drikker heraf.



Hold benzin væk fra gnister, åben ild, gløder, varme kilder og andre antændelseskilder. Rygning forbudt!

Tank kun op udendørs, og ryg ikke under påfyldningen.

Stop forbrændingsmotoren, og lad den køle af før tankningen.

Benzin skal påfyldes, før forbrændingsmotoren startes. Åbn ikke tankdækslet, og fyld ikke benzin på, mens forbrændingsmotoren kører, eller maskinen er varm.

Undlad at fylde benzintanken for meget!

For at give benzinen plads til at udvide sig må benzintanken aldrig fyldes op over påfyldningsstudsens nederste kant.

Følg desuden anvisningerne i forbrændingsmotorens betjeningsvejledning.

Hvis benzinen er løbet over, må forbrændingsmotoren ikke startes, før den benzinvædede flade er rengjort. Forsøg ikke at starte motoren, før benzindampene er forsvundet (tør spildt benzin af).

Tør spildt benzin op med det samme.

Hvis der er kommet benzin på tøjet, skal dette skiftes.

Opbevar aldrig maskinen indendørs med benzin i tanken. Afgivne benzindampe kan antændes ved kontakt med åben ild eller gnister.

Hvis tanken skal tømmes, skal det ske i det fri.



4.3 Beklædning og udstyr



Bær altid solide sko med skridsikre såler under arbejdet. Gå aldrig barfodet eller iført sandaler.



Bær altid solide handsker, og bind langt hår op (tørklæde, hue etc.) under vedligeholdelses- og rengøringsarbejder samt under transport af maskinen.



Bær handsker og egnede beskyttelsesbriller under knivens slibning!

Maskinen må betjenes, når brugeren bærer lange bukser og tætsiddende tøj.

Bær aldrig løstsiddende tøj, som kan hænge fast i de bevægelige dele (betjeningsgreb) – heller ikke smykker, slips eller halstørklæder.



Der opstår larm under arbejdet. Larm kan skade hørelsen.

Brug høreværn.

4.4 Transport af maskinen

Anvend altid handsker under arbejdet for at undgå at komme til skade på varme maskindele eller de skarpe kanter.

Transporter aldrig maskinen med igangsat forbrændingsmotor. Stands forbrændingsmotoren, lad knivene løbe ud, og træk tændrørshætten af før transporten.

Transporter kun maskinen, når forbrændingsmotoren er kold og uden benzin.

Anvend egnede hjælpemidler til læsning (læsseramper eller løfteanordninger).

Fastgør maskinen og medtransporterede dele (f. eks. græsopsamlingskurv) ved transport på et lad vha. tilstrækkeligt dimensionerede hjælpemidler (seler, reb osv.).

Undgå at berøre kniven, når plæneklipperen løftes og bæres.

Følg især henvisningerne i kapitlet "Transport". Her beskrives, hvordan maskinen skal løftes eller fastsures. (⇒ 12.)

Under en transport af maskinen skal gældende forskrifter overholdes, især hvad angår ladningens sikkerhed samt transport af ting på lastarealet.

4.5 Før arbejdet påbegyndes

Kontrollér, at det kun er personer, som har læst betjeningsvejledningen, der anvender maskinen.

Før maskinen tages i brug, skal det kontrolleres, om benzinsystemet er tæt; kontrollér navnlig de synlige dele som f. eks. tank, tankdæksel, slangeforbindelser. Ved utætheder eller beskadigelse, må forbrændingsmotoren ikke startes – **Brandfare!** Få maskinen repareret af forhandleren, før den tages i brug.

Vær opmærksom på kommunale forskrifter for anvendelsestider for havemaskiner med forbrændingsmotor eller elektrisk motor.

Undersøg hele det arbejdsområde, hvor maskinen skal anvendes, og fjern sten, kæppe, ståltråd, kødben og andre fremmedlegemer, som kan blive slynget væk af maskinen. Forhindringer (f.eks. træstykker, rødder) overses nemt i højt græs.

Marker derfor før arbejdet med maskinen alle objekter, der er skjult i græsplænen (forhindringer), som ikke kan fjernes.

Før maskinen tages i brug, skal defekte, slidte og beskadigede dele udskiftes. Ulæselige eller beskadigede fare- og advarselsanvisninger på maskinen skal udskiftes. Din STIHL-forhandler har ekstra skilte og alle andre reservedele på lager.

Maskinen må kun anvendes i driftssikker tilstand. Kontrollér før hver brug,

- om maskinen er i forskriftsmæssig monteret tilstand,
- om klippeværktøjet og hele klippeenheden (kniv, fastgørelsesdele, klippeanordningskabinettet) er i orden. Kontrollér især, om komponenterne sidder korrekt, om de er beskadigede (hakker eller ridser) eller slidte. (⇒ 11.4)
- om tankdækslet er skruet korrekt på,
- om tanken og benzinførende komponenter samt tankdækslet er i orden,
- om sikkerhedsudstyret (f.eks. motorstopbøjle, udkastningsspjæld, kabinettet, styrehåndtag, beskyttelsesgitter) er i orden og fungerer korrekt,
- om græsopsamlingskurven er ubeskadiget og korrekt monteret; en beskadiget græsopsamlingskurv må ikke anvendes.
- om olielukkeskruen er skruet korrekt på.

Udfør alt nødvendigt arbejde, eller kontakt en forhandler. STIHL anbefaler en STIHL-forhandler.

4.6 Under arbejdet

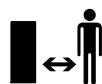

Brug aldrig maskinen, når der er dyr eller personer, især børn, i fareområdet.

De kontakter og sikkerhedsanordninger, som er installeret på maskinen, må ikke fjernes eller kortsluttes. Sørg især for, at motorstopbøjlen aldrig fastgøres på styret (f.eks. ved at binde den fast).



OBS – fare for kvæstelser! Hænder og fødder skal holdes væk fra roterende dele. Rør aldrig den roterende kniv. Stå aldrig i nærheden af udkastningsåbningen.

Den sikkerhedsafstand, som styrehåndtaget giver, skal altid overholdes. Styrehåndtaget skal altid være monteret korrekt og må ikke ændres. Anvend aldrig maskinen, hvis styrehåndtaget er klappet om.

Fastgør aldrig ting til styrehåndtaget (f.eks. arbejdstøj).

Arbejd kun i dagslys eller med god kunstig belysning.

Der må ikke arbejdes med maskinen i regnvejr, tordenvejr, og især ikke når der er risiko for lynnedslag.

Er undergrunden våd, er der større risiko for uheld pga. dårligere fodfæste. Arbejd ekstra forsigtig her, så du ikke skrider ud. Undgå om muligt at anvende maskinen, hvis undergrunden er fugtig.

Udstødningsgasser:



Livsfare – forgiftningsfare!

Stop arbejdet med det samme ved kvalme, hovedpine, synsforstyrrelser (f.eks. mindre synsfelt), høreproblemer, svimmelanfald, svigtende koncentrationsevne. Disse symptomer kan bl.a. være forårsaget af for høje koncentrationer af udstødningsgas.



Maskinen afgiver giftige udstødningsgasser, når forbrændingsmotoren kører. Disse gasser indeholder giftig kullilte, en farve- og lugtfri gas, samt andre

skadelige stoffer. Forbrændingsmotoren må aldrig tages i brug i lukkede eller dårligt udluftede rum.

Start:

Start maskinen forsigtigt iht. anvisningerne i kapitlet "Tag maskinen i brug" (⇒ 10.). Når der startes iht. anvisningerne, mindskes risikoen for kvæstelser.

Risiko for kvæstelser!

Når startkablet kører tilbage hurtigt, kan hånden og armen blive trukket i retning af forbrændingsmotoren hurtigere, end startkablet kan slippes. Dette tilbageslag kan medføre knoglebrud, knusninger og forstuvninger.

Sørg for, at der er rigelig afstand mellem fødder og klippeværktøj, når der startes.

Maskinen må ikke vippes, når den startes.

Fremdriftsbøjlen må ikke trykkes ind, når motoren startes.

Start ikke forbrændingsmotoren, hvis udkastningskanalen ikke er dækket af udkastningsspjældet eller græsopsamlingskurven.

Arbejde på skråninger:

Bearbejd altid skråningerne på tværs og aldrig på langs.

Mister brugeren kontrollen over maskinen ved en græsslåning på langs, kan brugeren blive kørt over af maskinen.

Vær ekstra forsigtig, når køreretningen på skråningen ændres.

Sørg altid for et godt fæste på skråninger, og undgå at arbejde på meget stejle skråninger.

Af sikkerhedsmæssige årsager må maskinen ikke anvendes på skråninger på over 25° (46,6 %). **Risiko for kvæstelser!**

En hældning på 25° svarer til en lodret stigning på 46,6 cm over en vandret længde på 100 cm.

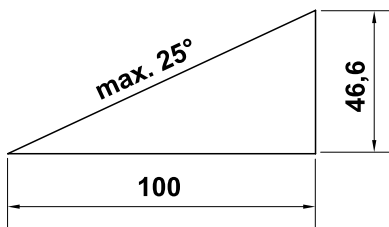

For at sikre tilstrækkelig smøring af forbrændingsmotoren skal anvisningerne i den medfølgende betjeningsvejledning til forbrændingsmotoren også følges, når maskinen anvendes på skråninger.

Anvendelse:



Risiko for kvæstelser!

Hold eller før aldrig hænder og fødder mod, over eller under de roterende dele.



Forsøg ikke at inspicere kniven, mens plæneklipperen kører.

Lad være med at åbne udkastningsspjældet og/eller tage græsopsamlingskurven af, så længe klippekniven drejer rundt. Den roterende kniv kan medføre kvæstelser.

Kør kun med maskinen i gangtempo, og løb aldrig med maskinen under arbejdet. Ved at køre hurtigt øges risikoen for at komme til skade ved at snuble, skride ud osv.

Vær ekstra forsigtig, når du vender maskinen om eller trækker den hen mod dig selv.

Risiko for at snuble!

Anvend maskinen særligt forsigtigt, når du arbejder i nærheden af skråninger, terrænkanter, lossepladser, grøfter, diger og dæmninger. Sørg især for at holde rigelig afstand til sådanne farlige steder.

Kør rundt om ting, der er skjult i græssets vækstlag (vandingssystemer, pæle, vandventiler, fundamenter, elektriske ledninger etc.). Kør aldrig over sådanne objekter.



STOP

Vær opmærksom på klippeværktøjets efterløb, som varer i nogle sekunder.

Sluk for forbrændingsmotoren, lad arbejdsværktøjet standse, og træk tændrørshætten ud,

- før maskinen forlades, eller hvis den står uden opsyn,
- før der fyldes benzin på. Maskinen må kun tankes op, når forbrændingsmotoren er kold.

Brandfare!

- før du fjerner blokeringer i udkastningskanalen,
- før du løfter og bærer maskinen,
- før du transporterer maskinen,
- før der udføres arbejde på kniven,
- før maskinen kontrolleres, rengøres, eller der udføres andet arbejde på den (f.eks. styrehåndtaget klappes om),
- hvis plæneklipperen har ramt et fremmedlegeme, eller hvis plæneklipperen ryster usædvanlig voldsomt. Kontrollér i givet fald maskinen, især skæremodulet (kniv, knivaksel, knivfastgørelse) for beskadigelser, og få maskinen repareret, før den genstartes, og der arbejdes med den.



Risiko for kvæstelse!

Kraftige vibrationer indikerer som regel en fejl.

Plæneklipperen må absolut ikke bruges med en beskadiget eller bøjet krumtapaksel eller med en beskadiget eller bøjet kniv.

Har du ikke nok viden herom, skal maskinen repareres af en forhandler – STIHL anbefaler en STIHL-forhandler.

Stands forbrændingsmotoren,

- når maskinen skubbes til eller fra den græsplæne, der skal bearbejdes,
- før maskinen skubbes til et areal uden græs,
- før udkastningsspjældet åbnes, eller græsopsamlingskurven tages af,
- hvis maskinen skal vippes til en transport,
- før klippehøjden indstilles.

4.7 Vedligeholdelse og reparation

Før rengørings-, indstillings-, reparations- og vedligeholdelsesarbejde:

- Placer maskinen på et plant og fast underlag.
- Stop forbrændingsmotoren, og lad den køle af.
- Træk tændrørshætten ud.



OBS – fare for kvæstelser!

Hold tændrørshætten på afstand af tændrøret, da en utilsigtet tændgnist kan medføre brand eller give elektriske stød.

Utilsigtet kontakt mellem tændrøret og tændrørshætten kan føre til, at forbrændingsmotoren starter utilsigtet.



Risiko for kvæstelser på kniven!

Arbejdsværktøjet udsættes for en drejning, når der trækkes i startkablet. Sørg altid for tilstrækkelig afstand til kniven, især for hænder og fødder, når der trækkes i startkablet.

Maskinen skal især køle af, før der arbejdes omkring forbrændingsmotoren, udstødningsmanifolden og lyddæmperen. Temperaturerne kan komme op på 80° C og mere. **Risiko for forbrændinger!**

Direkte kontakt med motorolie kan være farlig; motorolie må heller ikke spildes. STIHL anbefaler, at påfyldning og udskiftning af motorolie udføres af en STIHL-forhandler.

Rengøring:

Efter arbejdet skal hele maskinen gøres grundigt ren. (⇒ 11.2)

Eventuelle græsrester løsnes først med en pind. Maskinens underside renses med børste og vand.

Før maskinen stilles i rengøringspositionen, skal benzintanken tømmes (f.eks. køres tom).

Anvend aldrig en højtryksrenser, og rengør ikke maskinen under rindende vand (f. eks. med en haveslange). Brug ikke aggressive rengøringsmidler. Disse kan beskadige kunststof- og metaldelene og gøre brugen af din STIHL-maskine mindre sikker.

For at undgå brandfare skal området omkring køleluftåbningerne, køleribberne og udstødningsrøret holdes fri for f.eks. græs, strå, mos, blade og udtrængende fedt.

Vedligeholdelsesarbejder:

Det er kun tilladt at udføre de vedligeholdelsesarbejder, der er anført i denne betjeningsvejledning; alt andet arbejde skal udføres af en forhandler. Hvis du ikke har tilstrækkelig viden herom eller mangler de nødvendige hjælpemidler, bedes du **altid** henvende dig til en forhandler.

STIHL anbefaler, at alle vedligeholdelsesarbejder og reparationer udelukkende udføres af en STIHL-forhandler.

STIHL-forhandlerne tilbydes jævnligt kurser og får stillet teknisk materiale til rådighed.

Anvend kun værktøj, tilbehør eller påbygningsmaskiner, som er godkendt af STIHL til maskinen eller teknisk lignende produkter. I modsat fald er der risiko for ulykker med personskader eller skader på maskinen til følge. Kontakt en forhandler, hvis du har spørgsmål.

Originalt værktøj og tilbehør samt originale reservedele fra STIHL er tilpasset optimalt til maskinen og brugerens behov.

Originale STIHL-reservedele kendes på STIHL-reservedelsnummeret, på graveringen STIHL samt på STIHL-reservedelssymbolet. Symbolet kan også stå alene på mindre dele.

Af sikkerhedsgrunde skal brændstofførende komponenter (benzinslange, benzinhane, benzintank, tankdæksel, tilslutninger osv.) jævnligt kontrolleres for skader og utætheder, og udskiftes efter behov af en fagmand (STIHL anbefaler en STIHL-forhandler).

Sørg for, at advarsels- og henvisningsskilte er rene og læselige. Beskadigede eller bortkomne skilte skal udskiftes med nye originale skilte fra din

STIHL-forhandler. Udskiftes en komponent med en ny, skal det sikres at den nye del forsynes med det samme skilt som den gamle.

Arbejder på skæremodulet må kun udføres med tykke arbejdshandsker og med stor omhu.

Sørg for, at alle møtrikker, bolte og skruer, især knivbolten, er fast tilspændte, så det er sikkert at bruge maskinen.

Kontrollér hele maskinen og græsopsamlingskurven for slid og beskadigelser regelmæssigt, især før den skal opbevares (f.eks. før vinterpausen). Slidte og beskadigede dele skal udskiftes med det samme af hensyn til sikkerheden, så maskinen altid er i driftssikker tilstand.

Forbrændingsmotorens grundindstilling må aldrig ændres, og kør den ikke med et for højt omdrejningstal.

Hvis der i forbindelse med vedligeholdelsesarbejdet har været fjernet komponenter eller beskyttelsesanordninger, skal disse omgående anbringes korrekt.

4.8 Opbevaring, hvis maskinen ikke skal bruges i længere tid

Lad forbrændingsmotoren køle af, før maskinen stilles i et lukket rum.

Opbevar maskinen med tom tank og brændstofdunken i et lukket og godt udluftet rum.

Kontrollér, om maskinen er beskyttet mod utilsigtet brug (f. eks. fra børn).

Skal tanken tømmes, f.eks. klargøring til vinteren, bør dette ske udendørs (kør tanken tom).

Maskinen skal gøres grundigt ren før pauser (f.eks. vinterpause).

Maskinen må kun opbevares med aftrukket tændrørshætte.

Opbevar maskinen i en driftssikker tilstand.

Lad maskinen køle helt af, før den dækkes til.

4.9 Bortskaffelse

Affaldsprodukter, såsom gammel olie eller benzin, brugt smøremiddel, filtre, batterier og lignende sliddele kan være til skade for mennesker, dyr og miljøet og skal derfor bortskaffes korrekt.

Kontakt genbrugsstationen eller forhandleren for at få oplyst, hvordan affaldsprodukterne bortskaffes korrekt. STIHL anbefaler en STIHL-forhandler.

Sørg for korrekt bortskaffelse af den brugte maskine. Sørg for, at maskinen ikke kan anvendes længere før bortskaffelsen. For at forebygge ulykker skal tændkablet tages af, benzintanken tømmes, og motorolien aftappes.

Risiko for kvæstelser på kniven.

Lad aldrig en brugt plæneklipper være uden opsyn. Sørg for, at maskinen og især kniven opbevares utilgængeligt for børn.

5. Symbolforklaring



OBS!

Læs betjeningsvejledningen grundigt inden ibrugtagning.



Risiko for kvæstelser!

Der må ikke være uvedkommende i fareområdet.

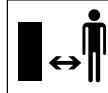

Risiko for kvæstelser!

Træk tændrørshætten af før arbejder på klippeværktøjet og før vedligeholdelses- og rengøringsarbejder.

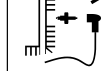

Risiko for kvæstelser!

Hold hænder og fødder væk fra knivene!



Klippeanordningen arbejder videre i nogle sekunder efter frakoblingen (forbrændingsmotor-/knivbremse).

RM 248 T, RM 253 T:



Start fremdriften.



Start forbrændingsmotoren.



Stands forbrændingsmotoren.

6. Medfølgende dele



Pos.	Betegnelse	Stk.
A	Basismaskine	1
B	Græsopsamlingskurvens øverste del	1
C	Græsopsamlingskurvens nederste del	1
D	Drejegreb	2
E	Fladrundbolt	2
F	Kabelføring	1
	Betjeningsvejledning	1
	Betjeningsvejledning til forbrændingsmotor	1

7. Klargøring af maskinen

7.1 Generelt



Risiko for kvæstelser!

Følg sikkerhedsanvisningerne i kapitlet "Sikkerhed" (⇒ 4.).

- Stil maskinen på et vandret, plant og fast underlag i forbindelse med alt det beskrevne arbejde.

7.2 Monter styrehåndtaget



Risiko for klemning!

Hold om styrehåndtagets øverste del (1) med den ene hånd, mens drejegrebene drejes til (D).

- Stik en fladrundbolt (E) gennem kabelføringen (F).
- Hægt kabelføringen (F) på motorstopets (2) kabeltræk.
- **RM 248 T, RM 253 T:** Hægt også kabelføringen (F) på fremdriftens (3) kabeltræk.
- Hold styrehåndtagets øverste del (1) mod styrehåndtagets nederste dele (4) som vist.
- Stik fladrundboltene (E) – til venstre med kabelføring (F), til højre uden – indfra og ud gennem borerne, og spænd dem til med drejegrebene (D).

7.3 Hægt startkablet på og af



Påhægtning:

- Træk tændrørshætten af forbrændingsmotoren.
- Tryk motorstopbøjlen (1) hen mod styrehåndtaget, og hold den.
- Træk langsomt startkablet (2) ud, og hægt det i kabeltrækholderen (3).
- Slip langsomt startkablet (2) og motorstopbøjlen (1).
- Sæt tændrørshætten på.

Afhægtning:

- Træk tændrørshætten af forbrændingsmotoren.

- Tryk motorstopbøjlen (1) hen mod styrehåndtaget, og hold den.
- Træk langsomt startkablet (2) ud, og hægt det af kabeltrækholderen (3).
- Før langsomt startkablet (2) tilbage, og slip motorstopbøjlen (1).
- Sæt tændrørshætten på.

7.4 Klap styrehåndtagets øverste del om



Styrehåndtagets øverste del (1) kan klappes om for at spare plads ved transport og opbevaring.



Risiko for kvæstelser!

Stands forbrændingsmotoren, før styrehåndtaget klappes om, og træk tændrørshætten af. Styrehåndtagets øverste del (1) må ikke belastes med ekstra vægt (f.eks. med arbejdstøj, der er hængt på styrehåndtagets øverste del).

Risiko for klemning!

Når begge drejegreb (3) løsnes, kan styrehåndtagets øverste del (1) klappe sammen. Hold om styrehåndtagets øverste del (1) det højeste sted, mens drejegrebene (3) løsnes.

- Hægt startkablet af. (⇒ 7.3)
- Løsn drejegrebene (3) på begge sider (drejes af mod uret).
- Klap styrehåndtagets øverste del (1) langsomt fremad.

7.5 Saml græsopsamlingskurven



- Sæt græsopsamlingskurvens øverste del (B) på græsopsamlingskurvens nederste del (C).
- Kontrollér, om den sidder korrekt: Laskerne (1) skal sidde nøjagtigt over åbningerne (2). Alle lasker (1) og føringsflige (3) skal sidde indvendigt. Græsopsamlingskurvens øverste del (B) skal omslutte græsopsamlingskurvens nederste del (C) udefra.
- Lasker (1), gående ud fra det bageste midtpunkt, trykkes ind i åbningerne (2) i græsopsamlingskurvens nederste del med et let tryk udefra.

7.6 Tag græsopsamlingskurven af og sæt den på



Risiko for kvæstelser!

Når græsopsamlingskurven hægtes på eller tages af, skal forbrændingsmotoren være standset!

Påhægtning:

- Åbn og hold udkastningsspjældet (1).
- Hægt græsopsamlingskurven (2) i holderne (4) på maskinens bagside ved hjælp af låsehagerne (3). Kontrollér, at spjældet (5) er lukket korrekt.
- Slip udkastningsspjældet (1).

Afhægtning:

- Åbn og hold udkastningsspjældet (1).

- Løft græsopsamlingskurven (2) bagud, og tag den af.
- Luk langsomt udkastningsspjældet (1).

7.7 Central klippehøjdeindstilling



Risiko for kvæstelser!

Forbrændingsmotoren skal standses, før klippehøjden skal justeres.

Der kan indstilles 7 forskellige klippehøjder mellem **25 mm** og **75 mm**.

Skæretrin 1:
Laveste klippehøjde

Skæretrin 7:
Højeste klippehøjde

- Tryk klippehøjdeindstillingsarmen (1) med en hånd mod baghjulet (2), og hold den.
- Placer klippehøjdeindstillingsarmen (1) i den ønskede position.
- Slip klippehøjdeindstillingsarmen (1) langsomt, og lad den gå i hak.

7.8 Benzin og motorolie



Risiko for kvæstelse!

Overhold advarselene i kapitlet "Sikkerhed". (⇒ 4.)



Undgå at beskadige maskinen!

Før første start fyldes motorolie på (se betjeningsvejledningen til forbrændingsmotoren). STIHL anbefaler en egnet påfyldningshjælp (f.eks. en tragt) til påfyldningen af motorolien. Der følger ingen påfyldningshjælp med ved maskinens levering.

Motorolie:

Motorolietypen og oliemængden er beskrevet i forbrændingsmotorens betjeningsvejledning. Kontrollér olieniveauet regelmæssigt (se betjeningsvejledningen til forbrændingsmotoren). For lav og for høj oliestand bør undgås.

Benzin:

Anbefaling:
Frisk mærkevarebenzin.
Oplysninger om den nøjagtige benzinkvalitet (oktantal) findes i forbrændingsmotorens betjeningsvejledning;

– Blyfri benzin

Benyt en tragt til påfyldningen af benzinen (medfølger ikke).

8. Sikkerhedsanordninger

Maskinen er udstyret med flere sikkerhedsanordninger for sikker betjening og beskyttelse mod ukorrekt brug.



Risiko for kvæstelse!

Hvis der konstateres en defekt i en af sikkerhedsanordningerne, må maskinen ikke bruges. Kontakt en forhandler, STIHL anbefaler en STIHL-forhandler.

8.1 Beskyttelsesudstyr

Plæneklipperen er udstyret med beskyttelsesudstyr, som forhindrer utilsigtet kontakt med kniven og med det afklippede græs. Hertil hører kabinettet,

udkastningsspjældet, græsopsamlingskurven og det korrekt monterede styrehåndtag.

8.2 Motorstopbøjle

Plæneklipperen er udstyret med en motorstopanordning.

Hvis motorstopbøjlen slippes, mens maskinen kører, stopper forbrændingsmotoren.

Forbrændingsmotoren og kniven standser inden for 3 sekunder.



Risiko for kvæstelse!

Hvis knivens efterløb varer længere, må maskinen ikke længere anvendes, men skal indleveres hos forhandleren.

Mål efterløbet

Når forbrændingsmotoren er startet, roterer kniven, og der høres en susen. Efterløbet svarer til varigheden af denne susen, efter at forbrændingsmotoren er slukket; varigheden kan måles med et stopur.

9. Arbejdsanvisninger

En flot og tæt græsplæne opnås ved,

- at græsplænen klippes med langsom hastighed.
- at græsplænen klippes hyppigt og holdes kort.
- at plænen ikke slås for kort i et varmt og tørt klima, da plænen ellers svides af solen og kommer til at se kedelig ud.
- at der bruges skarpe knive – slib derfor kniven regelmæssigt (forhandler).

- at klipperetningen ændres regelmæssigt.

9.1 Brugerens arbejdsområde



- Brugeren skal af sikkerhedsmæssige grunde altid opholde sig i arbejdsområdet bag styrehåndtaget, når forbrændingsmotoren startes, og når den er tændt. Den sikkerhedsafstand, som styrehåndtaget giver, skal altid overholdes.
- Plæneklipperen må udelukkende betjenes af én person, og alle andre tilstedeværende personer skal holde sig på forsvarlig afstand. (⇒ 4.)

10. Tag maskinen i brug

10.1 Start forbrændingsmotoren



Undgå at beskadige maskinen!

Tænd aldrig forbrændingsmotoren i højt græs eller i den laveste klippehøjde. Det er ikke nemt at starte i dette tilfælde. Efter starten arbejder forbrændingsmotoren altid med den optimale arbejds hastighed som følge af en fast hastighedsindstilling.

- Tryk motorstopbøjlen (1) hen mod styrehåndtaget, og hold den.

- Startkablet (2) trækkes langsomt ud til kompressionsmodstanden. Træk derefter hurtigt kraftigt igennem til en armlængde. Startkablet (2) føres igen langsomt tilbage, så det igen kan rulles op. Gentag efter behov, indtil forbrændingsmotoren er i gang.

10.2 Stands forbrændingsmotoren



Slip motorstopbøjlen (1) for at standse forbrændingsmotoren. Forbrændingsmotoren og kniven standser efter en kort udløbstid.

10.3 Bøjle til fremdrift (RM 248 T, RM 253 T)



Start fremdriften:

- Start forbrændingsmotoren. (⇒ 10.1)
- Træk bøjlen til fremdriften (1) mod styrehåndtaget, og hold den der. Fremdriften kobles til, og plæneklipperen sætter sig i gang fremente.

Sluk fremdriften:

- Slip bøjlen til fremdriften (1). Fremdriften kobles fra, og plæneklipperen stopper. Forbrændingsmotoren kører videre.

10.4 Niveaumåler



Den luftstrøm, der opstår, når kniven kører, får niveaumåleren (1) til at stige. Når græsopsamlingskurven er fuld, ophører luftstrømmen. Hvis luftstrømmen er for svag, falder

niveaumåleren (1) tilbage til hviletilstand. Dette indikerer, at græsopsamlingskurven skal tømmes.

Niveaumålerens fulde funktion opnås kun ved en optimal luftstrøm. Ydre forhold som vådt, tæt eller højt græs, lave klippeniveauer, tilsmudsning og lignende kan påvirke luftstrømmen og niveaumålerens funktion.

A Græsopsamlingskurven fyldes

B Græsopsamlingskurven er fyldt:

- Tøm den fyldte græsopsamlingskurv (⇒ 10.5).

10.5 Tøm græsopsamlingskurv



Risiko for kvæstelser!

Før græsopsamlingskurven tages af, skal forbrændingsmotoren være standset af hensyn til sikkerheden.

- Hægt græsopsamlingskurven af. (⇒ 7.6)
- Hold græsopsamlingskurven på grebet (1) og på håndtaget (2), og tøm kurven.
- Kontrollér, at spjældet (3) er lukket korrekt. Sæt græsopsamlingskurven på. (⇒ 7.6)

11. Vedligeholdelse

11.1 Generelt



Risiko for kvæstelser!

Følg sikkerhedsanvisningerne i kapitlet "Sikkerhed" (⇒ 4.).

Årlig vedligeholdelse udført af forhandleren:

Plæneklipperen bør kontrolleres af forhandleren en gang om året. STIHL anbefaler en STIHL-forhandler.

11.2 Rengør maskinen



Vedligeholdelsesinterval:

Efter hver brug



Risiko for kvæstelser!

Stands forbrændingsmotoren, og træk tændrørshætten ud. Benzintanken skal tømmes (køres tom), før maskinen stilles i rengøringspositionen.

Rengøringsposition:

- Vælg skæretrin 1. (⇒ 7.7)
- Løsn styrehåndtagets øverste del (1) ved at dreje de to drejegreb (2).
- Åbn og hold udkastningsspjældet.
- Stil maskinen op i rengøringspositionen, indtil den selv kan stå.

11.3 Forbrændingsmotor

Vedligeholdelsesinterval:

Se betjeningsvejledningen til forbrændingsmotoren.

Generelle anvisninger:

Følg betjenings- og vedligeholdelsesanvisningerne, som du kan finde i den vedlagte betjeningsvejledning til forbrændingsmotoren.

For at sikre lang levetid er det vigtigt, at der altid er tilstrækkelig høj oliestand, samt at olie- og luftfilteret udskiftes regelmæssigt.

I betjeningsvejledningen til forbrændingsmotoren findes oplysninger om de anbefalede olieskift-intervaller samt informationer om motorolien og påfyldningsmængden.

Køleribberne skal altid holdes rene for at sikre tilstrækkelig køling af forbrændingsmotoren.

11.4 Kontrollér knivens slidgrænse



Risiko for kvæstelser!

Følg sikkerhedsanvisningerne i kapitlet "Sikkerhed". (⇒ 4.)

Vedligeholdelsesinterval:

Før hver brug.



Risiko for kvæstelser!

En slidt kniv kan knække og forårsage alvorlige kvæstelser. Følg derfor altid anvisningerne om knivens vedligeholdelse. Knivens slitage afhænger af anvendelsesstedet og anvendelsestiden. Anvendes maskinen på en sandet bund eller ofte under tørre betingelser, slides kniven meget og meget hurtigt.

Kontrol:

Kniven (1) skal renses grundigt før hver kontrol.

- Stil maskinen i rengøringspositionen. (⇒ 11.2)

Knivtykkelse:

Kniven skal have en tykkelse på (A) i alle punkter på kniven. De vigtigste punkter er markeret på billedet. (Kontrollér med en skydelære).

A = 2 mm

Slidgrænse for skærene:

Skærene må maksimalt slibes (B) ned under en slibning. Læg en lineal (2) mod den forreste knivkant (3), og kontrollér sliddet.

B = 5 mm

11.5 Vedligeholdelse af kniven



Risiko for kvæstelser!

Følg sikkerhedsanvisningerne i kapitlet "Sikkerhed". (⇒ 4.)
Det anbefales, at kniven efterslibes af en forhandler.

Demonter kniven:

Brug en træklods (1) (ca. 60 x 60 mm) som modhold for kniven (2) under demonteringen.

- Løsn og skru knivbolten (3) ud. Skru knivbolten (3), skiven (4) ud, og tag kniven (2) af.

Slib kniven:



Risiko for kvæstelser!

Brug altid beskyttelsesbriller og handsker under slibningen.

- Afkøl kniven under slibningen, f.eks. med vand. Den må ikke blive blå, da skæreevnen i så fald forringes.
- Slib kniven ensartet for at undgå vibrationer pga. ubalance.
- Skærevinklen på **30°** skal overholdes.

- Overhold slidgrænserne under slibningen.



Risiko for kvæstelser!

Kniven skal udskiftes, hvis der er hakker eller ridser i den, eller hvis slidgrænsen (⇒ 11.4) er nået.

Monter kniven:

Brug en træklods (1) som modhold for kniven (2) under monteringen.



Laskerne på undersiden af kniven forhindrer forkert montering.

- Påfør knivbolten (3) **Loctite 243**.
- Sæt kniven (2) med de ombukkede kanter opad på knivbøsningen (5).
- Sæt låseskiven (4) på, og fastspænd den med knivbolten (3) med **60 - 65 Nm**.



Risiko for kvæstelser!

Det foreskrevne tilspændingsmoment for knivbolten skal overholdes nøje.
Udskift låseskiven (4), hver gang kniven monteres.
Udskift knivbolten (3), hver gang kniven udskiftes.

11.6 Opbevaring (vinterpause)

Ved længere driftspauser (vinterpause) skal følgende punkter udføres:

- Rens alle ydre dele omhyggeligt.
- Smør samtlige bevægelige dele godt ind i olie/fedt.
- Tøm benzintanken og karburatoren (f.eks. ved at køre dem tomme).

- Skru tændrøret af (se forbrændingsmotorens betjeningsvejledning), og hæld ca. 3 cm³ motorolie i forbrændingsmotoren gennem tændrørsåbningen. Tørn forbrændingsmotoren nogle gange uden tændrør (træk i startkablet).



Brandfare!

Tændrørshætten skal holdes væk fra tændrørsåbningen på grund af antændelsesfare.

- Skru tændrøret i igen (se også betjeningsvejledningen til forbrændingsmotoren).
- Udfør en olieskift regelmæssigt (se betjeningsvejledningen til forbrændingsmotoren).
- Maskinen skal opbevares i et tørt, lukket og støvfrit rum. Sørg for, at maskinen opbevares utilgængeligt for børn.

12. Transport

12.1 Transport



Risiko for kvæstelser!

Overhold kapitlet "Sikkerhed" før transporten. (⇒ 4.)
Maskinen skal løftes af to personer. Brug altid egnede personlige værnemidler (sikkerhedssko, solide handsker).
Træk tændrørshætten af, før maskinen løftes eller transporteres.

Løft eller bær maskinen:

- Løft og bær kun maskinen på holdepunktet (1) og på styrehåndtagets øverste del (2), eller hvis dette er klappet ned på styrehåndtagets nederste dele (3) (se billedet **A**).

Transporter maskinen:



Risiko for kvæstelser!

Maskinen må kun surres fast, når den står på alle fire hjul. Kniven ligger ikke frit i denne position, og der kan ikke sive motorolie eller benzin ud (se billedet **B**).

Fastgør maskinen under transporten på en flade (anhænger, bil osv.) med egnede og tilstrækkeligt dimensionerede hjælpemidler, så den ikke kan glide. Fastgør tove og seler på følgende steder på maskinen:

- Forhjul, baghjul
- Styrehåndtagets nederste dele

13. Sådan minimerer du slid og undgår skader

Vigtige anvisninger til vedligeholdelse af produktgruppen

Benzindrevne plæneklippere (STIHL RM)

Firmaet STIHL påtager sig intet ansvar for ting- og personskader, som opstår som følge af manglende overholdelse af henvisningerne i betjeningsvejledningen, især hvad angår sikkerhed, betjening og vedligeholdelse, eller ved anvendelse af ikke godkendte påbygningskomponenter eller reservedele.

For at undgå skader og unødigt slid på din STIHL-maskine skal du altid følge nedenstående vigtige anvisninger:

1. Sliddele

Nogle dele af STIHL-maskinen udsættes også selv ved korrekt brug for normal slidage og skal alt efter arten og varigheden af brugen udskiftes rettidigt.

Hertil hører bl.a.:

- Kniv
- Græsopsamlingskurv
- Kilerem (RM 248 T, RM 253 T)

2. Overholdelse af anvisningerne i denne betjeningsvejledning

Brug, vedligeholdelse og opbevaring af STIHL-maskinen skal ske med største omhu som beskrevet i denne betjeningsvejledning. Brugeren hæfter selv for alle skader, der måtte opstå som følge af manglende overholdelse af sikkerheds-, betjenings- og vedligeholdelsesanvisningerne.

Dette gælder især for:

- Ændringer af produktet, som ikke er godkendt af STIHL.
- Anvendelse af forbrugsstoffer, som ikke er godkendt af STIHL (smøremidler, benzin og motorolie, se henvisninger fra producenten af forbrændingsmotoren).
- Anvendelse af værktøj eller tilbehør, som ikke er godkendt eller egnet til maskinen eller ikke er af tilstrækkelig kvalitet.
- Brug af produktet til andet end det af producenten foreskrevne formål.
- Anvendelse af produktet ved sportsarrangementer eller i konkurrencer.
- Følgeskader som følge af fortsat brug af produktet med defekte komponenter.

3. Vedligeholdelsesarbejder

Alle former for arbejder, der er beskrevet i afsnittet "Vedligeholdelse", skal foretages regelmæssigt.

Hvis disse vedligeholdelsesarbejder ikke kan udføres af brugeren selv, skal de udføres af en forhandler.

STIHL anbefaler, at alle vedligeholdelsesarbejder og reparationer udelukkende udføres hos en STIHL-forhandler.

STIHL-forhandlerne tilbydes jævnligt kurser og får stillet teknisk materiale til rådighed.

Såfremt disse arbejder ikke bliver udført, kan der opstå skader, som brugeren selv hæfter for.

Herunder hører bl.a.:

- Korrosionsskader eller følgeskader på grund af uhensigtsmæssig opbevaring.
- Skader på maskinen på grund af anvendelse af andre reservedele af mindre god kvalitet.
- Skader pga. ikke udført eller utilstrækkelig vedligeholdelse, eller skader pga. vedligeholdelses- eller reparationsarbejder, som ikke udføres på forhandlerens værksted.

14. Miljøbeskyttelse



Det afskårne græs må ikke smides i skraldespanden, men bør derimod komposteres.

Emballage, maskine og tilbehør er fremstillet af materialer, der kan genbruges, og som skal bortskaffes i overensstemmelse hermed.

Miljørigtig bortskaffelse, hvor materialerester sorteres, fremmer muligheden for at genanvende brugbare materialer. Derfor skal maskinen afleveres på en genbrugsstation, når den er opslidt. Følg anvisningerne i kapitlet "Bortskaffelse" (⇒ 4.9) i forbindelse med bortskaffelse.

Kontakt genbrugsstationen eller forhandleren for at få at vide, hvordan affaldsprodukterne kan bortskaffes korrekt.

15. Standardreserve dele

Kniv RM 248, RM 248 T

6350 702 0103

Kniv RM 253, RM 253 T

6371 702 0102

Knivbolt

9008 319 9028

Låseskive

0000 702 6600

 Knivens fastgørelseselementer (f.eks. knivbolten) skal udskiftes, når kniven udskiftes eller monteres. Reserve dele fås hos en STIHL-forhandler.

16. EC-overensstemmelseserklæring

16.1 Benzindrevne plæneklippere (STIHL RM)

STIHL Tirol GmbH
Hans Peter Stihl-Straße 5
6336 Langkampfen
Østrig

erklærer, at vi har det fulde ansvar for, at maskinen

Plæneklipper, håndbetjent med forbrændingsmotor (STIHL RM)

Fabrikat:	STIHL
Type:	RM 248.0 RM 248.0 T
Serienummer:	6350
Type:	RM 253.0 RM 253.0 T
Serienummer:	6371

er i overensstemmelse med følgende EU-direktiver:
2011/65/EU, 2000/14/EC, 2014/30/EU, 2006/42/EC

Produktet er udviklet i overensstemmelse med følgende standarder:
EN ISO 5395-1, EN ISO 5395-2, EN 14982

For udvikling og fremstilling af produkterne er de gyldige udgaver af standarderne på produktionstidspunktet gældende.

Anvendt procedure for overensstemmelsesvurdering:
Tillæg VIII (2000/14/EC)

Navn og adresse på pågældende myndighed:

TÜV Rheinland LGA Products GmbH
Tillystraße 2
D-90431 Nürnberg, Tyskland

Sammensætning og opbevaring af teknisk dokumentation:
Sven Zimmermann
STIHL Tirol GmbH

Konstruktionsåret og maskinnummeret står på maskinens mærkeplade.

Målt lydeffektniveau:
RM 248.0: 95,2 dB(A)
RM 248.0 T: 95,2 dB(A)
RM 253.0: 97,0 dB(A)
RM 253.0 T: 97,0 dB(A)

Garanteret lydeffektniveau:
RM 248.0: 96 dB(A)
RM 248.0 T: 96 dB(A)
RM 253.0: 98 dB(A)
RM 253.0 T: 98 dB(A)

Langkampfen,
2020-01-02 (ÅÅÅÅ-MM-DD)
STIHL Tirol GmbH
e.b.



Matthias Fleischer, Sektionsleder for forskning og udvikling

e.b.



Sven Zimmermann, Sektionsleder for kvalitet

17. Tekniske data

RM 248.0 / RM 248.0 T, RM 253.0 / RM 253.0 T:

Forbrændingsmotor, type:	4-takts forbrændingsmotor
Skæreanordningstype:	Knivbjælke
Sikkerhedsanordning:	Motorstop
Startanordning:	Snorestart
Hjuldrev baghjul (RM 248.0 T / RM 253.0 T)	Et gear fremad
Hjuldimensioner foran:	180 mm
Hjuldimensioner bagtil:	200 mm
Klippehøjde:	25-75 mm
Fyldemængde græsopsamlingskurv:	55 l

RM 248.0 / RM 248.0 T:

Serienummer:	6350
Klippebredde:	46 cm
L/B/H:	155/52/106 cm
Tilspændingsmoment, knivbolt:	60-65 Nm

RM 248.0:

Motortype:	STIHL EVC 200
Nom. effekt ved mærkehastighed:	2,1-2900 kW-o/min
Slagvolumen:	139 ccm
Benzintank:	0,9 l
Klippeanordningens omdrejningstal:	2900 o/min
Motoromdrejningstal:	2900 o/min
I henhold til direktiv 2000/14/EC:	
Garanteret lydeffektniveau L_{WA}	96 dB(A)
I henhold til direktiv 2006/42/EC:	
Støjniveau på arbejdspladsen L_{pA}	83 dB(A)
Usikkerhed K_{pA}	2 dB(A)
Anført vibrationskarakteristik iht. EN 12096:	
Målt værdi a_{hw}	4,00 m/sec ²
Usikkerhed K_{hw}	2,00 m/sec ²
Måling iht. EN 20643	
Vægt:	26 kg

RM 248.0 T:

Motortype:	B&S Series 550 EX OHV RS
Nom. effekt ved mærkehastighed:	2,1-2800 kW-o/min
Slagvolumen:	140 ccm
Benzintank:	0,8 l

RM 248.0 T:

Klippeanordningens omdrejningstal:	2800 o/min
Motoromdrejningstal:	2800 o/min
I henhold til direktiv 2000/14/EC:	
Garanteret lydeffektniveau L_{WA}	96 dB(A)
I henhold til direktiv 2006/42/EC:	
Støjniveau på arbejdspladsen L_{pA}	82 dB(A)
Usikkerhed K_{pA}	2 dB(A)
Anført vibrationskarakteristik iht. EN 12096:	
Målt værdi a_{hw}	4,85 m/sec ²
Usikkerhed K_{hw}	2,43 m/sec ²
Måling iht. EN 20643	
Vægt:	27 kg

RM 253.0 / RM 253.0 T:

Serienummer:	6371
Klippebredde:	51 cm
L/B/H:	160/55/106 cm
Tilspændingsmoment, knivbolt:	60-65 Nm

RM 253.0:

Motortype:	B&S Series 625
Nom. effekt ved mærkehastighed:	2,2-2800 kW-o/min
Slagvolumen:	150 ccm
Benzintank:	0,8 l
Klippeanordningens omdrejningstal:	2800 o/min
Motoromdrejningstal:	2800 o/min

RM 253.0:

I henhold til direktiv
2000/14/EC:
Garanteret lydeffekt-
niveau L_{WA_d} 98 dB(A)

I henhold til direktiv
2006/42/EC:
Støjniveau på
arbejdspladsen L_{pA} 85 dB(A)
Usikkerhed K_{pA} 2 dB(A)

Anført vibrationska-
rakteristik iht.
EN 12096:
Målt værdi a_{hw} 5,00 m/sec²
Usikkerhed K_{hw} 2,50 m/sec²
Måling iht. EN 20643
Vægt: 26 kg

RM 253.0 T:

Motortype: B&S Series 625
Nom. effekt ved
mærkehastighed: 2,2-2800
kW-o/min
Slagvolumen: 150 ccm
Benzintank: 0,8 l

Klippeanordningens
omdrejningstal: 2800 o/min
Motoromdrejningstal: 2800 o/min

I henhold til direktiv
2000/14/EC:
Garanteret lydeffekt-
niveau L_{WA_d} 98 dB(A)

I henhold til direktiv
2006/42/EC:
Støjniveau på
arbejdspladsen L_{pA} 85 dB(A)
Usikkerhed K_{pA} 2 dB(A)

Anført vibrationska-
rakteristik iht.
EN 12096:
Målt værdi a_{hw} 5,00 m/sec²

RM 253.0 T:

Usikkerhed K_{hw} 2,50 m/sec²
Måling iht. EN 20643
Vægt: 28 kg

17.1 REACH

REACH er en EU-forordning om registrering, vurdering og godkendelse af kemikalier.

Oplysninger om opfyldelse af REACH-forordningen (EF) nr. 1907/2006 er angivet på www.stihl.com/reach.

18. Fejlsøgning

✘ Kontakt evt. en forhandler, STIHL anbefaler en STIHL-forhandler.

📖 Se betjeningsvejledningen til forbrændingsmotoren.

Fejl:

Forbrændingsmotoren starter ikke

Mulig årsag:

- Motorstopbøjlen er ikke trykket ind.
- Benzintanken er tom; benzinslangen er tilstoppet.
- Dårlig, forurenede eller gammel benzin i tanken.
- Luftfilteret er snavset.
- Tændrørshætten er trukket af tændrøret; tændrørskablet er fastgjort dårligt på tændrørshætten.
- Tændrøret er tilsodet eller beskadiget; forkert elektrodeafstand.

Afhjælpning:

- Tryk motorstopbøjlen i retning af styrehåndtaget, og hold. (⇒ 10.1)
- Fyld benzin på; rens benzinslangen. ✘

- Anvend altid frisk, blyfri kvalitetsbenzin; rens karburatoren. ✘
- Rens luftfilteret. ✘
- Sæt tændrørshætten på; afprøv forbindelsen mellem tændrørskablet og -hætten. ✘
- Rens eller udskift tændrøret; indstil gnistgabet. ✘

Fejl:

Startbesvær eller forbrændingsmotorens ydelse falder.

Mulig årsag:

- Plæneklipperhuset er tilstoppet.
- Græsslåning med for lavt skæretrin eller fremføringshastigheden er for høj i forhold til klippehøjden.
- Der er vand i benzintanken og karburatoren, karburatoren er tilstoppet.
- Der er snavs i benzintanken.
- Luftfilteret er snavset.
- Tændrøret er tilsodet.

Afhjælpning:

- Rengør plæneklipperhus (træk tændrørshætten af!). (⇒ 11.2)
- Indstil et højere skæretrin, eller reducer skubbehastigheden. (⇒ 7.7)
- Tøm benzintanken, rens benzinslangen og karburatoren. ✘
- Rengør benzintanken. ✘
- Rens luftfilteret. ✘
- Rens tændrøret. ✘

Fejl:

Forbrændingsmotoren bliver meget varm.

Mulig årsag:

- For lav oliestand i forbrændingsmotoren.
- Køleribberne er snavsede.

Afhjælpning:

- Skift motorolien. (⇒ 7.8)

- Rens køleribberne. (⇒ 11.2)

Fejl:

Kraftige vibrationer under driften.

Mulig årsag:

- Klippeværktøj defekt.
- Forbrændingsmotoren sidder løs.

Afhjælpning:

- Kontrollér og reparer evt. kniven, knivakslen og knivfastgørelsen (knivbolt og låseskive). ✘
- Spænd forbrændingsmotorens monteringsbolte. ✘

Fejl:

Ujævnt snit, plænen bliver gul

Mulig årsag:

- Kniven er sløv eller slidt

Afhjælpning:

- Slib eller udskift kniven (⇒ 11.5), (⇒ 11.5), ✘

19. Serviceplan

19.1 Leveringsbekræftelse

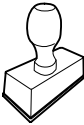
Model:	_____
Serienummer:	
	<input type="text"/> <input type="text"/> <input type="text"/> <input type="text"/> <input type="text"/> <input type="text"/> <input type="text"/> <input type="text"/> <input type="text"/>
Dato:	<input type="text"/> <input type="text"/> <input type="text"/> <input type="text"/> <input type="text"/> <input type="text"/>
	
Næste service	
Dato:	<input type="text"/> <input type="text"/> <input type="text"/> <input type="text"/> <input type="text"/> <input type="text"/>

19.2 Servicebekræftelse



Giv denne betjeningsvejledning til din STIHL-forhandler i forbindelse med vedligeholdelsesarbejde. Han bekræfter udførelsen af de enkelte servicepunkter i de fortrykte felter.

Service udført den

Dato for næste serviceeftersyn

Milá zákazníčka, milý zákazník,

teší nás, že ste sa rozhodli pre výrobok spoločnosti STIHL. Naše výrobky vyvíjame a vyrábame v špičkovej kvalite podľa požiadaviek našich zákazníkov. Tým vznikajú výrobky s vysokou spoľahlivosťou aj pri extrémnom namáhaní.

Spoločnosť STIHL je tiež zárukou kvalitného servisu. Naše špecializované predajne zabezpečujú kompetentné poradenstvo a zaškolenie, ako aj rozsiahlu technickú podporu.

Ďakujeme vám za vašu dôveru a želáme vám veľa radosti s výrobkom spoločnosti STIHL.

Dr. Nikolas Stihl

**DÔLEŽITÉ! PRED POUŽITÍM
PREČÍTAJTE A USCHOVAJTE.**

1. Obsah

O tomto návode na obsluhu	224	Páka pre zastavenie motora	233
Všeobecne	224	Pokyny pre prácu	234
Vysvetlivky na čítanie návodu na obsluhu	224	Pracovný priestor obsluhy	234
Popis stroja	224	Uvedenie stroja do prevádzky	234
Pre vašu bezpečnosť	225	Štartovanie spaľovacieho motora	234
Všeobecne	225	Vypnutie spaľovacieho motora	234
Dopĺňanie paliva – zaobchádzanie s benzínom	226	Páka pohonu kolies (RM 248 T, RM 253 T)	234
Odev a výbava	226	Indikátor naplnenia	234
Preprava stroja	226	Vyprázdnenie zberného koša na trávu	235
Pred začiatkom práce	227	Údržba	235
Počas práce	227	Všeobecne	235
Údržba a opravy	229	Čistenie stroja	235
Uskladnenie pri dlhších prevádzkových prestávkach	230	Spaľovací motor	235
Likvidácia	231	Kontrola hranice opotrebovania žacieho noža	235
Popis symbolov	231	Údržba žacieho noža	236
Rozsah dodávky	231	Uskladnenie stroja (zimná prestávka)	236
Príprava stroja na prevádzku	231	Preprava stroja	237
Všeobecne	231	Transportovanie stroja	237
Montáž vodiaceho držadla	231	Opatrenia na minimalizovanie opotrebovania a na zabránenie vzniku škôd	237
Zavesenie a vyvesenie štartovacieho lanka	232	Ochrana životného prostredia	238
Sklopenie horného dielu vodiaceho držadla	232	Bežné náhradné diely	238
Zmontovanie zberného koša na trávu	232	Prehlásenie o zhode výrobcom - EÚ	238
Zvesenie a zavesenie zberného koša na trávu	232	Benzínová kosačka na trávu (STIHL RM)	238
Centrálne nastavenie výšky kosenia	233	Technické údaje	239
Palivo a motorový olej	233	REACH	240
Bezpečnostné zariadenia	233	Hľadanie porúch	240
Bezpečnostné zariadenia	233	Servisný plán	241
		Potvrdenie o prevzatí	241
		Potvrdenie o vykonaní servisných prác	241

2. O tomto návode na obsluhu

2.1 Všeobecne

Tento návod na obsluhu je **originálny návod na obsluhu** od výrobcu v zmysle smernice EÚ 2006/42/EC.

Firma STIHL neustále pracuje na ďalšom vývoji a rozširovaní ponuky svojich výrobkov, preto si vyhradzuje právo na zmeny obsahu dodávok, ktoré sa môžu týkať formy, technického vybavenia či príslušenstva.

Z tohto dôvodu nemožno na základe údajov a obrázkov uvedených v tomto katalógu vzniesť žiadne právne nároky.

V tomto návode na obsluhu sú príp. popísané modely, ktoré nie sú vo vašej krajine dostupné.

Tento návod na obsluhu je chránený autorskými právami. Všetky práva zostávajú vyhradené, a to najmä právo na rozmnožovanie, preklady a úpravy prostredníctvom elektronických systémov.

2.2 Vysvetlivky na čítanie návodu na obsluhu

Obrázky a texty popisujú určité manipulačné kroky.

V návode na obsluhu sú vysvetlené tiež všetky obrázkové symboly umiestnené na stroji.

Smer pohľadu:

Definícia smeru pohľadu v tomto návode na obsluhu pri označení smeru „**vľavo**“ a „**vpravo**“:

Obsluha stroja stojí za strojom a pozerá sa dopredu v smere jazdy.

Odkaz na kapitolu:

Šípka ukazuje na príslušné kapitoly a podkapitoly, v ktorých môžete nájsť ďalšie vysvetlenie. V nasledujúcom príklade je uvedený odkaz na kapitolu: (⇒ 4.)

Označenie jednotlivých textových sekvencií:

Popísané pokyny môžu byť označené ako niektorý z nasledujúcich príkladov.

Manipulačné kroky, ktoré vyžadujú určitý úkon obsluhy:

- Skrutku (1) uvoľnite skrutkovačom, stlačte páku (2) ...

Všeobecný súpis úkonov:

- použitie stroja na športové alebo súťažné akcie

Texty so zvláštnym významom:

Pre zdôraznenie zvláštného významu sú tieto textové úseky v návode na obsluhu označené jedným z nasledujúcich symbolov.



Nebezpečenstvo!

Nebezpečenstvo nehody a ťažkého úrazu osôb. Na tomto mieste sa musia dodržiavať určité predpísané pokyny alebo sa niečo zakazuje.



Varovanie!

Nebezpečenstvo úrazu osôb. Dodržovaním predpísaných pokynov môžete zabrániť možným úrazom.



Pozor!

Dodržiavaním predpísaných pokynov môžete zabrániť nebezpečenstvu vzniku ľahkých úrazov resp. materiálnych škôd.



Upozornenie

Informácia, dôležitá pre lepšie využitie funkcií stroja a pre zabránenie možným chybám obsluhy.

Texty vzťahujúce sa na obrázok:

Obrázky, ktoré vysvetľujú obsluhu stroja, sú uvedené v návode na obsluhu úplne na začiatku.

Symbol fotoaparátu slúži na prepojenie určitého obrázka v obrázkovej časti s príslušným textom v návode na obsluhu.



3. Popis stroja



- 1 Horný diel vodiaceho držadla
- 2 Štartovacie lanko
- 3 Krídlová matica
- 4 Spodný diel vodiaceho držadla
- 5 Zadné koleso
- 6 Prestavenie výšky kosenia
- 7 Žacia skriňa
- 8 Predné koleso
- 9 Koncovka zapaľovacej sviečky
- 10 Spaľovací motor
- 11 Vyhadzovacia klapka
- 12 Zberný kôš na trávu
- 13 Páka pohonu kolies
- 14 Páka pre zastavenie motora

4. Pre vašu bezpečnosť

4.1 Všeobecne



Pri práci so strojom je bezpodmienečne nutné dodržiavať nasledujúce bezpečnostné predpisy.



Pred prvým uvedením stroja do prevádzky je potrebné si pozorne prečítať celý návod na obsluhu. Návod na obsluhu si starostlivo uložte, aby ste ho mohli použiť neskôr.

Dodržiavajte pokyny na obsluhu a údržbu, ktoré sú uvedené v samostatnom návode na obsluhu spaľovacieho motora.

Z hľadiska vašej bezpečnosti je nevyhnutné dodržiavať tieto bezpečnostné opatrenia, ktorých zoznam však nie je úplný. Používajte stroj vždy rozumne a zodpovedne a pamätajte na to, že obsluha stroja zodpovedá za úrazy spôsobené ďalším osobám alebo za poškodenie ich majetku.

Zoznámte sa s ovládacími prvkami a používaním stroja.

Stroj smú obsluhovať len osoby oboznámené s návodom na obsluhu stroja a s jeho ovládaním. Pred prvým uvedením do prevádzky musí používateľ absolvovať odborné a praktické zaškolenie. Predávajúci, prípadne iná odborné vyškolená osoba, musí používateľovi vysvetliť bezpečné používanie stroja.

Pri tomto školení treba používateľa upozorniť najmä na to, že pri práci so strojom je potrebná maximálna starostlivosť a koncentrácia.

Aj keď tento stroj obsluhujete podľa predpisov, stále zostávajú zostatkové riziká.



Ohrozenie života udusením!

Hrozí riziko udusenia detí hrajúcich sa s obalovým materiálom. Obalový materiál vždy uchovávajte mimo dosahu detí.

Stroj vrátane všetkých prídavných zariadení sa môže zveriť alebo zapožičať len osobám, ktoré boli s týmto modelom a jeho používaním dôkladne oboznámené. Návod na obsluhu je súčasťou stroja a vždy sa musí poskytovať so strojom.

Používajte stroj len oddychnutý a v dobrom telesnom ako i duševnom stave. Ak máte zdravotné problémy, mali by ste sa informovať u svojho lekára, či vám odporúča prácu so strojom. So strojom sa nesmie pracovať po požití alkoholu, drog alebo liekov, ktoré ovplyvňujú reakčnú schopnosť.

Zabezpečte, aby bol používateľ telesne, zmyslovo aj duševne schopný obsluhovať prístroj a pracovať s ním. Ak je používateľ schopný vykonávať tieto činnosti s telesným, zmyslovým alebo duševným obmedzením, môže používateľ pracovať so strojom iba pod dozorom alebo podľa pokynov zodpovednej osoby.

Dbajte na to, aby bol používateľ plnoletý alebo je odborne vzdelávaný pod dohľadom v súlade s národnými predpismi.

Stroj je určený len na súkromné použitie.

Pozor – nebezpečenstvo úrazu!

Kosačka na trávnu je určená iba na kosenie trávnikov. Iné použitie nie je dovolené a môže byť nebezpečné, alebo môže zapríčiniť poškodenie stroja.

Pre zabránenie fyzického úrazu používateľa sa kosačka nesmie používať napr. na nasledujúce práce (zoznam príkladov nie je úplný):

- úpravu korún krovia, živých plotov a kríkov,
- kosenie popínavých rastlín,
- údržbu trávnikov na strechách a na balkónoch,
- drvenie vetvičiek zo stromov či odrezkov konárov kríkov,
- čistenie chodníkov (vysávanie, vyfukovanie),
- vyrovnávanie nerovností pôdy ako napr. krtincov,
- prepravu pokosenej hmoty, s výnimkou na to určeného zberného koša na trávnu.

Z bezpečnostných dôvodov je zakázaná akákoľvek úprava stroja okrem odbornej montáže príslušenstva schváleného spoločnosťou STIHL a má za následok stratu nárokov vyplývajúcich zo záruky. Informácie o schválenom príslušenstve vám poskytne špecializovaný predajca výrobkov STIHL.

Zakázané sú najmä akékoľvek zmeny na stroji s cieľom zvýšiť výkon alebo otáčky spaľovacieho motora, resp. elektromotora.

Stroj nie je dovolené použiť na prepravu predmetov, zvierat alebo osôb, zvlášť detí.

Pri používaní na verejných priestranstvách, v parkoch a športoviskách, na uliciach a v poľnohospodárskom a lesnom hospodárstve sa musí pracovať s mimoriadnou opatrnosťou.



Pozor! Zdraviu škdlivé vibrácie! Nadmerné zaťaženie vibráciami môže mať za

následok ohrozenie krvného obehu alebo nervovej sústavy, zvlášť u osôb s problematickým krvným obehom. Ak sa objavia príznaky, ktoré by mohli byť vyvolané následkom vibrácií, obráťte sa na lekára.

Tieto symptómy, ktoré sa vyskytujú prevažne v prstoch, rukách alebo v zápästí, sú napríklad (zoznam príkladov nie je úplný):

- necitlivosť,
- bolesti,
- svalová slabosť,
- zmeny zafarbenia pokožky,
- nepríjemné mravčenie.

Vodiace držadlo počas prevádzky držte pevne, ale nie kŕčovito, obidvomi rukami na určených miestach.

Pracovné časy plánujte tak, aby ste sa vyhli vyšším zaťaženiam z dôvodu dlhšieho intervalu.

4.2 Dopĺňanie paliva – zaobchádzanie s benzínom



Výstraha!

Benzín je jedovatý a vysoko zápalný.

Benzín uskladňujte len v nádobách (kanistroch), ktoré sú na to určené a schválené. Uzávěry palivových nádrží je potrebné vždy riadne naskrutkovať a dotiahnuť. Poškodené uzávěry je z bezpečnostných dôvodov potrebné vymeniť.

Na likvidáciu alebo uskladňovanie prevádzkových hmôt, ako napr. paliva, nikdy nepoužívajte fľaše na nápoje a pod. Mohlo by sa stať, že sa z toho niekto omylom napije, zvlášť deti.



Benzín skladujte mimo priestorov, kde sa vyskytujú zdroje iskrenia, otvorený oheň, vyhrievacie telesá a iné zápalné zdroje. Fajčenie zakázané!

Palivo dopĺňajte len vonku a pri tom nefajčite.

Pred dopĺňaním paliva vypnite spaľovací motor a nechajte ho vychladnúť.

Benzín doplňte pred naštartovaním spaľovacieho motora. Keď beží spaľovací motor alebo keď je stroj horúci, neatvárajte uzáver palivovej nádrže ani nedopĺňajte benzín.

Neprepĺňajte palivovú nádrž!

Palivovú nádrž nepĺňte až nad dolný okraj plniaceho hrdla, inak nebude mať palivo pri zvýšení teploty dostatok miesta pre zväčšenie objemu.

Dodržiavajte pokyny uvedené v návode na obsluhu spaľovacieho motora.



Ak došlo k pretečeniu benzínu, spaľovací motor možno naštartovať až po vyčistení plôch poliately benzínom. Kým sa zvyšky benzínu neodparia (dosucha neutrú), vyhnite sa akejkoľvek manipulácii so systémom zapalovania.

Rozliate palivo je potrebné vždy utrieť dosucha.

Benzínom poliately odev je potrebné vymeniť.

Stroj s benzínom v nádrži nikdy neskladujte v budove. Benzínové výpary môžu prísť do styku s otvoreným ohňom alebo iskrami a môžu sa vznietiť.

Ak je potrebné vyprázdniť nádrž, musí sa to vykonať vonku.

4.3 Odev a výbava



Pri práci používajte vždy pevnú obuv s drsnou podrážkou. Nikdy nepracujte bosí alebo napr. v sandáloch.



Počas údržbárskych a čistiacich prác, ako aj pri doprave stroja je navyše potrebné vždy používať pevné rukavice a zviazať a zaistiť dlhé vlasy (pomocou šatky, čiapky a pod.).



Pri ostrení žacieho noža sa musia nosiť vhodné ochranné okuliare.

Stroj smie uviesť do prevádzky len osoba s dlhými nohavicami a tesne priliehajúcim odevom.

Nenoste voľné šaty, tieto by sa mohli zachytiť o pohybujúce sa diely stroja (ovládacie páky) – to isté platí pre šperky, kravaty a šály.



Počas práce dochádza k hluku. Hluk môže poškodiť sluch.

Používajte chrániče sluchu.

4.4 Preprava stroja

Na zabránenie nebezpečenstva poranenia na ostrých hranách a popálenia na horúcich častiach stroja používajte vždy pracovné rukavice.

Stroj nemožno prepravovať s bežiacim spaľovacím motorom. Pred prepravou vypnite spaľovací motor, počkajte, kým sa nôž úplne zastaví, a vytiahnite koncovku zapalovacej sviečky.

Stroj prepravujte len s vychladnutým spaľovacím motorom a prázdnu palivovou nádržou.

Na nakladanie používajte vhodné nakladacie zariadenia (nakladacie rampy, zdvíhacie zariadenia).

Stroj a príslušenstvo prepravované so strojom (napr. zberný kôš na trávu) vždy riadne zaistíte na ložnej ploche použitím dostatočne dimenzovaných viazacích prostriedkov (laná, upevňovacie popruhy a pod.).

Pri nadvíhovaní a nosení stroja dajte pozor, aby ste sa nedostali do kontaktu so žacím nožom.

Dodržujte pokyny uvedené v kapitole „Preprava stroja“. V kapitole je opísané, ako sa má prístroj nadvihnúť, resp. upevniť. (⇒ 12.)

Pri preprave stroja dodržujte platné regionálne zákonné predpisy, predovšetkým predpisy o bezpečnosti a zabezpečení nákladu počas transportu a spôsobe prepravy predmetov na ložnej ploche.

4.5 Pred začiatkom práce

Je potrebné zabezpečiť, aby so strojom pracovali len osoby, ktoré sú oboznámené s návodom na použitie.

Pred uvedením stroja do prevádzky skontrolujte tesnosť palivového systému, predovšetkým jeho viditeľných častí (napríklad palivovú nádrž, uzáver palivovej nádrže, hadicové spojky). V prípade zistenej priepustnosti alebo poškodenia neštartujte spaľovací motor – **hrozí nebezpečenstvo požiaru!** Stroj nechajte pred uvedením do prevádzky opraviť u špecializovaného predajcu.

V súvislosti s prevádzkovou dobou záhradnej techniky so spaľovacím motorom, resp. elektromotorom dodržiavajte platné miestne predpisy.

Pozemok, na ktorom sa má so strojom pracovať, predtým dôkladne prekontrolujte a odstráňte všetky veľké kamene, konáre, drôty, kosti a všetky ostatné cudzie predmety, ktoré by mohli byť rotujúcim nožom stroja odmrštené. Prekážky (ako napr. pne, korene) môžete vo vysokej tráve ľahko prehliadnuť.

Označte preto pred prácou so strojom všetky cudzie objekty (prekážky) ukryté na ploche trávnik, ktoré sa nedajú odstrániť.

Pred použitím stroja je potrebné vymeniť všetky chybné, ako aj opotrebované a poškodené diely. Nečitateľné alebo poškodené výstražné a bezpečnostné symboly na stroji sa musia obnoviť. Náhradné nálepky, ako aj všetky ostatné náhradné diely vám poskytnie špecializovaný predajca výrobkov STIHL.

Stroj je možné používať iba v bezpečnom prevádzkovom stave. Pred každým uvedením stroja do prevádzky je potrebné skontrolovať:

- či je stroj zmontovaný podľa predpisov,
- či sa rezný nástroj a celá rezná jednotka (žací nôž, upevňovacie diely, skriňa žacieho mechanizmu) nachádzajú v bezchybnom stave, dbajte najmä na bezpečné upevnenie, poškodenia (zárezy alebo trhliny) a opotrebovanie, (⇒ 11.4)
- či je uzáver palivovej nádrže správne zaskrutkovaný,
- či je nádrž a diely vedenia paliva, ako aj uzáver palivovej nádrže, v bezchybnom stave,

- či sú bezpečnostné zariadenia (napr. páka pre zastavenie motora, vyhadzovacia klapka, žacia skriňa, vodiace držadlo, ochranná mriežka) v bezchybnom stave a fungujú podľa predpisov,
- či je zberný kôš na trávu nepoškodený a úplne namontovaný, poškodený zberný kôš na trávu sa nesmie používať,
- či je upevňovacia skrutka oleja správne zaskrutkovaná.

V prípade potreby vykonajte všetky požadované práce, resp. vyhľadajte špecializovaného predajcu. Spoločnosť STIHL odporúča špecializovaného predajcu výrobkov STIHL.

4.6 Počas práce

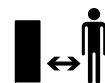

Nikdy nepracujte so strojom, ak sa v blízkosti nachádzajú zvieratá alebo osoby, zvlášť deti.

Prepínacie a bezpečnostné zariadenia, ktoré sú nainštalované na stroji, sa nesmú odstrániť ani inak vyradiť z činnosti. Najmä páku na zastavenie motora nesmiete nikdy pripevniť k vodiacemu držadlu (napr. priviazaním).



Pozor – nebezpečenstvo poranenia!

Nohy alebo ruky nikdy nekladajte do priestoru

rotujúcich rezných nožov. Nedotýkajte sa rotujúceho rezného noža. Zdržujte sa vždy v dostatočnej vzdialenosti od vyhadzovacieho otvoru.

Vždy dodržujte bezpečný odstup, ktorý je daný vodiacim držadlom stroja. Vodiace držadlo musí byť vždy riadne

namontované a nesmie sa meniť. Stroj so sklopeným vodiacim držadlom nepoužívajte.

Na vodiace držadlo nikdy nevesajte žiadne predmety (napr. pracovný odev).

Pracujte len za denného svetla alebo pri dobrom umelom osvetlení.

Nepracujte počas dažďa, búrky a zvlášť vtedy, keď hrozí nebezpečenstvo zásahu bleskom.

Na mokrom podklade sa zvyšuje riziko úrazu v dôsledku zhoršených adhézných podmienok pre stabilný postoj obsluhy. Je potrebné pracovať zvlášť opatrne, aby sa zabránilo pošmyknutiu. Ak je to možné, nepoužívajte stroj na mokrom podklade.

Výfukové plyny:



Nebezpečenstvo ohrozenia života otrávením!

Pri nevoľnosti, bolestiach hlavy, poruche zraku (napr. pri zmenšení zorného poľa), poruche sluchu, závrate alebo znížení schopnosti koncentrácie prestaňte okamžite pracovať. Tieto príznaky môžu byť okrem iného spôsobené nadmernou koncentráciou výfukových plynov.



Keď sa spaľovací motor uvedie do prevádzky, stroj produkuje jedovaté výfukové plyny.

Výfukové plyny obsahujú jedovatý oxid uhoľnatý, bezfarebný plyn bez zápachu, ako aj iné škodlivé látky. Spaľovací motor nikdy neuvádzajte do prevádzky v uzavretých alebo slabo vetraných priestoroch.

Naštartovanie:

Pri štartovaní stroja postupujte opatrne – postupujte podľa pokynov v kapitole "Uvedenie stroja do prevádzky" (⇒ 10.). Štartovanie podľa týchto pokynov znižuje nebezpečenstvo úrazu.

Nebezpečenstvo úrazu!

Pri rýchlom odskočení štartovacieho lanka budú ruka a rameno pritiažené k spaľovaciemu motoru skôr, než stihnete štartovacie lanko pustiť. Týmto spätným rázom môže dôjsť k zlomeninám, pomliaždeninám a vytknutiam.

Pri spúšťaní vždy dbajte na dostatočnú vzdialenosť nôh od rezného nástroja.

Pri štartovaní motora sa stroj nesmie nakláňať.

Pri štartovaní sa nesmie stlačiť páka pohonu kolies.

Ak vyhadzovací kanál nie je zakrytý vyhadzovacou klapkou, resp. zberným košom na trávu, nepokúšajte sa štartovať spaľovací motor.

Práce na svahu:

Upravujte svahy vždy v priečnom smere, nikdy nie pozdĺžne.

Ak používateľ pri pozdĺžnom kosení stratí kontrolu, mohol by sa naňho navyše prevrátiť kosiaci stroj.

Zvlášť opatrne pracujte pri zmene smeru jazdy na svahu.

Dbajte vždy na dobré postavenie na svahu a vyvarujte sa práci so strojom na príliš strmých svahoch.

Z bezpečnostných dôvodov sa stroj nesmie používať na svahoch so stúpaním nad 25° (46,6 %). **Nebezpečenstvo úrazu!**

Sklon svahu 25° zodpovedá vertikálnemu prevýšeniu o hodnotu 46,6 cm pri 100 cm horizontálnej vzdialenosti.

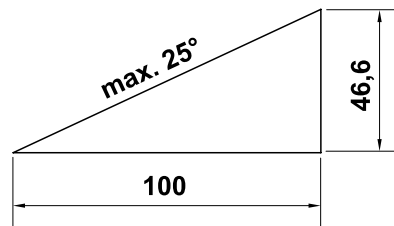

Ak chcete zaistiť dostatočné mazanie spaľovacieho motora, dodržiavajte pri používaní stroja na svahoch dodatočné pokyny uvedené v priloženom návode na obsluhu spaľovacieho motora.

Práca:



Nebezpečenstvo úrazu!

Ruky alebo nohy nikdy nedávajte nad, pod alebo na rotujúce časti.



V žiadnom prípade sa nepokúšajte kontrolovať rezný nôž, pokiaľ je kosačka v prevádzke. Nikdy neatvárajte vyhadzovaciu klapku a/alebo nezvesujete zberný kôš na trávu, ak sa ešte točí žací nôž. Otáčajúci sa rezný nôž môže spôsobiť úraz.

Stroj vedte len krokom – pri práci so strojom nikdy nebežte. Pri rýchlom vedení stroja sa môže používateľ ľahko potknúť alebo pošmyknúť, čím sa zvyšuje nebezpečenstvo úrazu.

Zvlášť opatrne postupujte pri otáčaní alebo priťahovaní stroja k sebe.

Nebezpečenstvo potknutia!

Ak pracujete v blízkosti svahov, zrázov, priekop alebo násypov, pri používaní stroja postupujte s mimoriadnou

opatrnosťou. Dbajte predovšetkým na dostatočnú vzdialenosť od týchto nebezpečných miest.

Všetky objekty (drenážne potrubia na postrekovanie trávnik, kolíky, vodné ventily, základy, elektrické vedenia a pod.) zapustené medzi koreňky pokoseného trávnik sa musia obchádzať. Nikdy nejazdite cez takéto predmety.



STOP

Pamätajte na to, že po vypnutí motora trvá ešte niekoľko sekúnd, než sa rezný nástroj prestane otáčať.

Vypnite spaľovací motor, umožnite úplné zastavenie pracovného náradia a snímte koncovku zapalovacej sviečky:

- keď sa vzdialíte od stroja, resp. ak stroj zostane bez dozoru,
- pred doplnením paliva. Palivo dopĺňajte až potom, keď spaľovací motor vychladne.

Nebezpečenstvo požiaru!

- pred uvoľňovaním zablokovaného mechanizmu alebo čistením upchatého vyhadzovacieho kanála,
- pred nadvihnutím a prenášaním stroja,
- pred prepravovaním stroja,
- pred vykonávaním prác na žacom noži,
- pred kontrolou alebo čistením stroja, prípadne pred ostatnými prácami na stroji (napr. sklopenie vodiaceho držadla),

- ak kosačka na trávu narazí do cudzieho telesa alebo začne nadmerne vibrovať. V takýchto prípadoch skontrolujte stroj, predovšetkým reznú jednotku (nôž, hriadeľ noža, upevnenie noža), či nie je poškodená. Skôr, ako opätovne naštartujete stroj a začnete s ním pracovať, vykonajte potrebné opravy.



Nebezpečenstvo poranenia!

Silné vibrácie sú zvyčajne prejavom nejakej poruchy. Kosačka na trávu sa nesmie uviesť do prevádzky najmä s poškodeným alebo deformovaným kľukovým hriadeľom alebo s poškodeným, resp. deformovaným žacím nožom. V prípade nedostatku odborných vedomostí sa obráťte na odborníka, ktorý vykoná potrebné opravy (spoločnosť STIHL odporúča špecializovaného predajcu výrobkov STIHL).

Vypnite spaľovací motor:

- keď stroj presúvate smerom k zatrávnenej ploche alebo od zatrávnenej plochy, ktorú budete kosiť,
- pred presunutím stroja na nezatrávnenu plochu,
- pred tým, než otvoríte vyhadzovaciu klapku alebo zvesíte zberný kôš na trávu,
- keď sa musí stroj pri preprave naklopiť,
- pred nastavením výšky kosenia.

4.7 Údržba a opravy

Pred začiatkom čistiacich-, prestavovacích-, opravárskych- a údržbárskych prác:

- stroj postavte na pevný rovný podklad,

- vypnite spaľovací motor a nechajte ho vychladnúť,
- stiahnite koncovku zapalovacej sviečky.



Pozor – nebezpečenstvo úrazu!

Koncovku zapalovacej sviečky udržiavajte ďalej od zapalovacej sviečky; náhodná zapalovacia iskra môže spôsobiť požiar alebo zásah elektrickým prúdom. Náhodný kontakt zapalovacej sviečky s koncovkou zapalovacej sviečky môže spôsobiť nechcené spustenie zapalovacieho motora.



Nebezpečenstvo úrazu žacím nožom!

Potiahnutím štartovacieho lanka sa pracovné náradie uvedie do otáčavého pohybu. Keď potiahnete štartovacie lanko, vždy dodržujte dostatočnú vzdialenosť od žacieho noža, predovšetkým od rúk a chodidiel.

Pred prácami v priestore spaľovacieho motora, výfukového potrubia a tlmiča výfuku nechajte stroj vychladnúť. Motor môže dosiahnuť teplotu až 80 °C a vyššiu.

Nebezpečenstvo úrazu popálením!

Priamy kontakt s motorovým olejom môže byť nebezpečný, okrem toho sa motorový olej nesmie rozlíať. Spoločnosť STIHL odporúča, aby sa plnenie, resp. výmena motorového oleja prenechala pracovníkom špecializovaného predajcu výrobkov značky STIHL.

Čistenie:

Po každom pracovnom použití sa musí celý stroj dôkladne vyčistiť. (⇒ 11.2)

Usadené zvyšky trávy uvoľníte kúskom dreva. Spodné plochy kosačky vyčistíte kefou a vodou.

Pred umiestnením stroja do polohy na čistenie vyprázdňte palivovú nádrž (napr. chodom motora naprázdno).

Pre čistenie stroja nikdy nepoužívajte vysokotlakové čistiace zariadenia alebo prúd vody (napr. ostriekanie záhradnou hadicou).

Nepoužívajte žiadne agresívne čistiace prostriedky. Tieto čistiace prostriedky by mohli poškodiť plastové a kovové diely, a tým negatívne ovplyvniť bezpečnú prevádzku vášho stroja od spoločnosti STIHL.

Aby sa zabránilo nebezpečenstvu vzniku požiaru, udržiajte priestor v oblasti chladiacich otvorov, rebier a oblasti výfuku bez zvyškov napr. trávy, slamy, machu, lístia alebo vytečeného maziva.

Údržbárske práce:

Je možné vykonávať len tie údržbárske práce, ktoré sú popísané v návode na použitie, všetky ďalšie práce je potrebné nechať vykonať špecializovaným predajcom.

Ak nemáte potrebné odborné vedomosti a pomôcky, obráťte sa **vždy** na odborného predajcu.

Spoločnosť STIHL odporúča nechať vykonávať všetky údržbárske práce a opravy len u špecializovaného predajcu STIHL.

Odborní predajcovia STIHL budú pravidelne ponúkať školenia a poskytovať technické informácie.

Používajte len náradie, príslušenstvo alebo prídavné zariadenia, ktoré sú pre tento stroj schválené firmou STIHL alebo sú technicky rovnocenné, ináč môže

vzniknúť nebezpečenstvo poranenia osôb alebo poškodenia stroja. V prípade otázok sa obráťte na špecializovaného predajcu.

Vlastnosti originálneho náradia, príslušenstva a náhradných dielov STIHL sú optimálne zladené so strojom a so všetkými požiadavkami užívateľa. Originálne náhradné diely STIHL môžete poznať podľa objednávacieho čísla náhradných dielov STIHL, podľa nápisu STIHL a prípadne podľa značky, označujúcej náhradné diely STIHL. Na malých dieloch môže byť toto označenie aj samostatne.

Z bezpečnostných dôvodov pravidelne kontrolujte tesnosť všetkých dielov palivového systému (palivového potrubia, palivového ventilu, palivovej nádrže, uzáveru nádrže, prípojok atď.) a v prípade potreby vymeňte (spoločnosť STIHL odporúča špecializovaného predajcu výrobkov značky STIHL).

Samolepiace informačné a výstražné symboly na stroji udržiajte vždy čisté a čitateľné. Poškodené alebo stratené nálepky vymeňte za nové originálne. Tieto nálepky Vám vymení Váš špecializovaný predajca STIHL. Pri výmene určitého dielu za nový dbajte na to, aby bol tento nový diel opatrený tou istou nálepkou.

Práce na reznej časti stroja vykonávajte len v hrubých pracovných rukaviciach a s najväčšou opatrnosťou.

Kontrolujte pevné dotiahnutie všetkých matíc, čapov a skrutiek, predovšetkým skrutky noža, aby bola zaistená bezpečná prevádzka stroja.

Pravidelne kontrolujte opotrebovanie a poškodenie celého stroja a zberného koša na trávu, predovšetkým pred uskladnením stroja na dlhšiu dobu (ako napr. pred zimnou prestávkou). Opotrebované alebo

poškodené diely stroja z bezpečnostných dôvodov včas vymeňte. Tým zaistíte, aby bol stroj vždy v bezpečnom prevádzkyschopnom stave.

Nikdy nemeňte základné nastavenie spaľovacieho motora a nepretáčajte ho.

Pokiaľ musel byť na účely údržby stroja demontovaný niektorý diel alebo niektoré ochranné zariadenie, musia sa tieto diely neodkladne a podľa predpisu namontovať späť.

4.8 Uskladnenie pri dlhších prevádzkových prestávkach

Pred tým, než stroj odložíte do uzavretej miestnosti, nechajte vychladnúť spaľovací motor.

Stroj s vyprázdnenou palivovou nádržou a zásobné palivo uskladňujte v uzavierateľnom a dobre odvetranom priestore.

Ubezpečte sa, že stroj je chránený pred nedovoleným použitím (napr. deťmi).

Pokiaľ sa musí vyprázdniť nádrž (napr. za účelom uskladnenia stroja pred zimnou prestávkou), je potrebné vyprázdnenie vykonať vonku (napr. chodom motora naprázdno až do úplného spotrebovania paliva v nádrži).

Stroj pred uskladnením (napr. na zimnú prestávku) dôkladne očistite.

Stroj uskladniť len so stiahnutou koncovkou zapaľovacej sviečky.

Stroj skladujte v riadnom prevádzkovom stave.

Pred tým, než stroj prikryjete, nechajte ho úplne vychladnúť.

4.9 Likvidácia

Odpady, ako starý olej alebo palivo, mazivá, filtre, batérie a podobné spotrebné diely môžu byť škodlivé pre ľudí, zvieratá a životné prostredie a musia byť preto odborne zlikvidované.

Potrebné informácie o odbornej likvidácii odpadových materiálov môžete získať v miestnom recyklačnom stredisku alebo u špecializovaného predajcu. Spoločnosť STIHL odporúča špecializovaného predajcu výrobkov STIHL.

Zabezpečte, aby bol použitý a nepotrebný stroj odovzdaný do špecializovanej zberne na ekologickú likvidáciu odpadu. Stroj pred likvidáciou zneškodnite tak, aby bol nepoužiteľný. Aby sa zabránilo úrazu, odstráňte kábel zapalovania, vyprázdnite palivovú nádrž a vypustite motorový olej.

Nebezpečenstvo úrazu žacím nožom!
Nenechávajte bez dozoru ani kosačku na trávu, ktorá je vyradená z prevádzky. Zaistite, aby bol stroj a najmä žací nôž uskladnený mimo dosahu detí.

5. Popis symbolov



Pozor!

Pred uvedením stroja do prevádzky si dôkladne prečítajte návod na obsluhu.



Nebezpečenstvo úrazu!

Riziko úrazu osôb, zdržujúcich sa v pracovnej oblasti.

Nebezpečenstvo úrazu!

Pred prácami na reznom nástroji, ako aj údržbárskymi a čistiacimi prácami snímte koncovku zapalovacej sviečky.

Nebezpečenstvo úrazu!

Dodržiavajte bezpečnú vzdialenosť rúk a nôh od nožov!

Po vypnutí motora trvá ešte niekoľko sekúnd, kým sa rezný nástroj úplne zastaví (brzda spaľovacieho motora/nožová brzda).

RM 248 T, RM 253 T:



Zapnite pohon kolies.



Naštartujte spaľovací motor.



Vypnite spaľovací motor.

6. Rozsah dodávky



Ozn.	Názov	ks
A	Základný stroj	1
B	Horný diel zberného koša	1
C	Spodný diel zberného koša	1
D	Krídlová matica	2
E	Skrutka s plochou zaoblenou hlavou	2
F	Vedenie lanka	1
	Návod na obsluhu	1
	Návod na obsluhu spaľovacieho motora	1

7. Príprava stroja na prevádzku

7.1 Všeobecne



Nebezpečenstvo úrazu

Dodržujte bezpečnostné pokyny, uvedené v kapitole „Pre vašu bezpečnosť“ (⇒ 4.).

- Pre vykonanie všetkých opísaných prác sa musí stroj postaviť na vodorovnú, hladkú a pevnú plochu.

7.2 Montáž vodiaceho držadla



Nebezpečenstvo úrazu privretím!

Pri zaskrutkovaní oboch krídlových matíc (D) držte jednou rukou horný diel vodiaceho držadla (1) na najvyššom mieste.

- Cez vedenie lanka (F) zasuňte skrutku s plochou zaoblenou hlavou (E).
- Vedenie lanka (F) zaveste na lankové tiahlo pre zastavenie motora (2).
- **RM 248 T, RM 253 T:**
Vedenie lanka (F) zaveste aj na lankové tiahlo pre pohon kolies (3).
- Horný diel vodiaceho držadla (1) umiestnite na spodné diely vodiaceho držadla (4), ako je uvedené na obrázku.
- Skrutku s plochou zaoblenou hlavou (E) – vľavo s vedením lanka (F), vpravo bez vedenia lanka – vložte zvnútra do otvorov a pevne dotiahnite prostredníctvom krídlových matíc (D).

7.3 Zavesenie a vyvesenie štartovacieho lanka



Zavesenie:

- Koncovku zapaľovacej sviečky snímte zo spaľovacieho motora.
- Páku na zastavenie motora (1) pritlačte k držadlu a podržte.
- Pomaly vytiahnite štartovacie lanko (2) a zaveste ho do držiaka lanka (3).
- Štartovacie lanko (2) a páku na zastavenie motora (1) pomaly uvoľnite.
- Nasuňte koncovku zapaľovacej sviečky.

Zvesenie:

- Koncovku zapaľovacej sviečky snímte zo spaľovacieho motora.
- Páku na zastavenie motora (1) pritlačte k držadlu a podržte.
- Pomaly vytiahnite štartovacie lanko (2) a vyveste ho z držiaka lanka (3).

- Štartovacie lanko (2) pomaly zasuňte späť a uvoľnite páku na zastavenie motora (1).
- Nasuňte koncovku zapaľovacej sviečky.

7.4 Sklopenie horného dielu vodiaceho držadla



Na účely priestorovo úspornej prepravy a uskladnenia stroja možno sklopiť horný diel vodiaceho držadla (1).



Nebezpečenstvo úrazu!

Pred sklopením vypnite spaľovací motor a snímte koncovku zapaľovacej sviečky. Horný diel vodiaceho držadla (1) sa nesmie zaťažovať dodatočnou váhou (napr. prevesením pracovného odevu cez horný diel vodiaceho držadla).

Nebezpečenstvo úrazu privretím!

Uvoľnením oboch krídlových matíc (3) sa môže horný diel vodiaceho držadla (1) samovoľne sklopiť. Pred uvoľnením oboch krídlových matíc (3) preto pevne chyťte horný diel vodiaceho držadla (1) na najvyššom mieste.

- Vyveste štartovacie lanko. (⇒ 7.3)
- Uvoľnite krídlové matice (3) na obidvoch stranách (vyskrutkujte proti smeru pohybu hodinových ručičiek).
- Horný diel vodiaceho držadla (1) pomaly preklopte smerom dopredu.

7.5 Zmontovanie zberného koša na trávu



- Horný diel zberného koša (B) nasadíte na spodný diel zberného koša (C).
- Skontrolujte správne uloženie: Lamely (1) musia presne zapadať do otvorov (2). Všetky lamely (1) a vodiace výstupky (3) musia byť na vnútornej strane. Horný diel zberného koša (B) musí zvonku dookola uzatvárať spodný diel zberného koša (C).
- Začínajúc od zadnej strednej časti zatláčajte lamely (1) ľahkým tlakom zvonku do otvorov (2) spodného dielu zberného koša.

7.6 Zvesenie a zavesenie zberného koša na trávu



Nebezpečenstvo úrazu!

Pred zavesením a zvesením zberného koša na trávu sa musí vždy vypnúť spaľovací motor!

Zavesenie:

- Vyhadzovaciu klapku (1) otvorte a podržte.
- Upevňovacie výstupky (3) zberného koša na trávu (2) zaveste do uloženia (4) na zadnej strane stroja. Ubezpečte sa, že klapka (5) je správne uzavretá.
- Uvoľnite vyhadzovaciu klapku (1).

Zvesenie:

- Vyhadzovaciu klapku (1) otvorte a podržte.

- Nadvihnite zberný kôš na trávu (2) a vyberte ho smerom dozadu.
- Pomaly uzavrite vyhadzovaciu klapku (1).

7.7 Centrálné nastavenie výšky kosenia



Nebezpečenstvo úrazu!

Pred nastavovaním výšky kosenia vypnite spaľovací motor.

Nastaviť sa dá 7 rôznych výšok kosenia v rozsahu **25 mm až 75 mm**.

Stupeň kosenia 1:
najnižšia výška kosenia

Stupeň kosenia 7:
najvyššia výška kosenia

- Páku pre nastavenie výšky kosenia (1) pritlačte jednou rukou k zadnému kolesu (2) a podržte.
- Páku pre nastavenie výšky kosenia (1) nastavte do požadovanej polohy.
- Páku pre nastavenie výšky kosenia (1) pomaly uvoľnite a zaistite.

7.8 Palivo a motorový olej



Nebezpečenstvo poranenia!

Dodržiavajte bezpečnostné pokyny uvedené v kapitole „Pre vašu bezpečnosť“. (⇒ 4.)



Zabráňte poškodeniu stroja!

Pred prvým naštartovaním naplňte motorový olej (prečítajte si návod na obsluhu spaľovacieho motora). Spoločnosť STIHL odporúča na plnenie motorového oleja použiť vhodnú pomôcku (napr. lievik). Pomôcka na plnenie nie je súčasťou dodávky stroja.

Motorový olej:

Informácie o predpísanom druhu motorového oleja a kapacite oleja získate v návode na obsluhu spaľovacieho motora.

Pravidelne kontrolujte stav naplnenia (prečítajte si návod na obsluhu spaľovacieho motora).

Dbajte na to, aby výška hladiny oleja nebola príliš vysoká ani príliš nízka.

Palivo:

Odporúčanie:

Čerstvé značkové palivá.

Údaje o kvalite paliva (oktánové číslo) získate v návode na obsluhu spaľovacieho motora.

– Bezolovnatý benzín

Na plnenie paliva by sa mal použiť lievik (nie je súčasťou dodávky).



8. Bezpečnostné zariadenia

Stroj je na zaistenie bezpečnej obsluhy a ochrany pred neoprávneným použitím vybavený mnohými bezpečnostnými zariadeniami.



Nebezpečenstvo úrazu!

Ak sa na niektorom bezpečnostnom zariadení zistí porucha, stroj sa nesmie uviesť do prevádzky. V takomto prípade sa obráťte na špecializovaného predajcu. Spoločnosť STIHL odporúča špecializovaného predajcu výrobkov STIHL.

8.1 Bezpečnostné zariadenia

Kosačka na trávu je vybavená bezpečnostnými zariadeniami, ktoré bránia neúmyselnému kontaktu žacieho noža s vyhadzovanou pokosenou hmotou. Tieto zariadenia zahŕňajú žaciu skriňu, vyhadzovaciu klapku, zberný kôš na trávu a správne namontované vodiace držadlo.

8.2 Páka pre zastavenie motora

Kosačka na trávu je vybavená zariadením na zastavenie motora.

Počas prevádzky sa po uvoľnení páky na zastavenie motora vypne spaľovací motor.

Spaľovací motor a nôž sa zastavia do 3 sekúnd.



Nebezpečenstvo poranenia!

Ak je čas dobehu noža dlhší, prestaňte stroj používať a odnesite ho k predajcovi.

Meranie času dobehu

Po naštartovaní spaľovacieho motora sa nôž začne otáčať a možno počuť aerodynamický hluk. Čas dobehu zodpovedá času trvania aerodynamického hluku po vypnutí spaľovacieho motora. Možno ho odmerať pomocou stopiek.

9. Pokyny pre prácu

Pekný a hustý trávnik môžete dosiahnuť,

- keď budete pri kosení používať nižšiu rýchlosť jazdy,
- keď sa trávnik kosí často a udržuje sa v krátkom stave,
- keď sa trávnik nekosi v teplem a suchom počasí príliš nakoľko, aby vplyvom slnečného žiarenia nevysychal a aby sa nespálil,
- keď sa pracuje s ostrým žacím nožom, preto sa musia žacie nože nechať pravidelne nabrušiť (v špecializovanej predajni),
- keď sa smer kosenia pravidelne mení.

9.1 Pracovný priestor obsluhy



- Pri spúšťaní spaľovacieho motora aj po jeho spustení sa musí obsluhujúci personál z bezpečnostných dôvodov zdržiavať iba vo vymedzenej pracovnej oblasti za vodiacim držadlom. Vždy dodržujte bezpečný odstup, ktorý je daný vodiacim držadlom stroja.
- Kosačku na trávnu smie obsluhovať výlučne jedna osoba. Dbajte na to, aby sa v nebezpečnej oblasti v okolí stroja nezdržiavali žiadne iné osoby. (⇒ 4.)

10. Uvedenie stroja do prevádzky

10.1 Štartovanie spaľovacieho motora



i Zabráňte poškodeniu stroja!
Spaľovací motor nezapínajte vo vysokej tráve, resp. pri najnižšej výške kosenia. Sťažilo by sa tým štartovanie.
Spaľovací motor má vďaka nastaveniu konštantného plynu hneď po naštartovaní vždy optimálne pracovné otáčky.

- Páku na zastavenie motora (1) pritlačte k držadlu a podržte.
- Štartovacie lanko (2) pomaly vyťahujte, až kým nepocítite odpor spôsobený kompresiou motora. Následne lanko silno a rýchlo potiahnite až na dĺžku natiahnutej ruky. Štartovacie lanko (2) znova pomaly zasuňte späť, aby sa mohlo opäť navinúť.
Opakujte postup, kým spaľovací motor nenabehne.

10.2 Vypnutie spaľovacieho motora



Ak chcete vypnúť spaľovací motor, uvoľnite páku pre zastavenie motora (1). Spaľovací motor a žací nôž sa po krátkej dobe dobehu úplne zastavia.

10.3 Páka pohonu kolies (RM 248 T, RM 253 T)



Zapnutie pohonu kolies:

- Naštartujte spaľovací motor. (⇒ 10.1)
- Páku pohonu kolies (1) pritiahnite k držadlu a podržte.
Pohon kolies sa zapne a kosačka na trávnu sa uvedie do pohybu vpred.

Vypnutie pohonu kolies:

- Uvoľnite páku pohonu kolies (1). Pohon kolies sa vypne a kosačka na trávnu sa zastaví. Spaľovací motor ostane zapnutý.

10.4 Indikátor naplnenia



Prúd vzduchu generovaný nožom nadvíhuje indikátor naplnenia (1). Keď je naplnený zberný koš na trávnu, zastaví sa prúd vzduchu. Ak je prúd vzduchu príliš malý, vráti sa indikátor naplnenia (1) do pokojového stavu. To je upozornenie na vyprázdnenie zberného koša na trávnu.

Neobmedzená funkcia indikátora naplnenia je daná iba pri optimálnom prúde vzduchu. Vonkajšie vplyvy, ako mokrá, hustá alebo vysoká trávna, nízke výšky kosenia, znečistenie a podobne môžu obmedziť prúd vzduchu a funkciu indikátora naplnenia.

A Zberný koš na trávnu sa plní

B Zberný koš na trávnu je naplnený

- Vyprázdňte plný zberný koš na trávnu (⇒ 10.5).

10.5 Vyprázdnenie zberného koša na trávu



Nebezpečenstvo úrazu!

Pred zvesením zberného koša na trávu sa musí z bezpečnostných dôvodov vždy vypnúť spaľovací motor.

- Zveste zberný kôš na trávu. (⇒ 7.6)
- Zberný kôš na trávu uchopte za držadlo (1) a rukoväť (2) a vyprázdňte pokosenú hmotu.
- Ubezpečte sa, že klapka (3) je správne uzavretá. Zaveste zberný kôš na trávu. (⇒ 7.6)

11. Údržba

11.1 Všeobecne



Nebezpečenstvo úrazu!

Dodržiujte bezpečnostné pokyny, uvedené v kapitole „Pre vašu bezpečnosť“ (⇒ 4.).

Ročná údržba u špecializovaného predajcu:

Kosačku na trávu nechajte raz za rok skontrolovať u špecializovaného predajcu. Spoločnosť STIHL odporúča špecializovaného predajcu výrobcov STIHL.

11.2 Čistenie stroja



Interval údržby:

po každom použití.



Nebezpečenstvo úrazu!

Vypnite spaľovací motor a snímte koncovku zapaľovacej sviečky. Pred umiestnením stroja do polohy na čistenie vyprázdnite palivovú nádrž (chodom naprázdno).

Poloha na čistenie:

- Nastavte stupeň kosenia 1. (⇒ 7.7)
- Uvoľnite horný diel vodiaceho držadla (1) vyskrutkovaním obidvoch krídlových matíc (2).
- Vyhadzovaciu klapku otvorte a podržte.
- Umiestnite stroj do polohy na čistenie tak, aby stál samostatne.

11.3 Spaľovací motor

Interval údržby:

Prečítajte si návod na obsluhu spaľovacieho motora.

Všeobecné pokyny:

Dodržiavajte pokyny na obsluhu a údržbu uvedené v priloženom návode na obsluhu spaľovacieho motora.

S cieľom zaistiť dlhú životnosť stroja je zvlášť dôležitá dostatočná hladina oleja a takisto pravidelná výmena olejového a vzduchového filtra.

Informácie o predpísaných intervaloch výmeny oleja, ako aj o motorovom oleji a kapacite oleja získate tiež v návode na obsluhu spaľovacieho motora.

Chladiace rebrá musia byť vždy čisté s cieľom zaistiť dostatočné chladenie spaľovacieho motora.

11.4 Kontrola hranice opotrebovania žacieho noža



Nebezpečenstvo úrazu!

Dodržiavajte bezpečnostné pokyny, uvedené v kapitole „Pre vašu bezpečnosť“ (⇒ 4.).

Interval údržby:

Pred každým použitím.



Nebezpečenstvo úrazu!

Opotrebovaný žací nôž sa môže zlomiť a spôsobiť tak ťažké úrazy. Preto je dôležité vždy dodržiavať pokyny na údržbu žacieho noža. V závislosti od miesta použitia a intenzity namáhania sa môže opotrebovanie žacích nožov značne líšiť. V prípade, že sa stroj často používa na pieskových pôdach, resp. pri suchom počasí, dochádza k vyššiemu namáhaniu a tým tiež k nadmernému opotrebovaniu žacieho noža.

Postup kontroly:

Žací nôž sa musí pred každou kontrolou (1) dôkladne očistiť.

- Umiestnite stroj do polohy na čistenie. (⇒ 11.2)

Hrúbka žacieho noža:

Hrúbka žacieho noža musí v každom mieste noža vykazovať hodnotu (A). Najdôležitejšie miesta sú označené na obrázku. (Kontrola pomocou posuvného meradla.)

A = 2 mm

Hranica opotrebovania rezných hrán:

Rezné hrany sa môžu zbrúsiť maximálne o vzdialenosť (B). Mieru opotrebovania noža skontrolujte pomocou pravítka (2) priloženého na prednú hranu noža (3).

B = 5 mm

11.5 Údržba žacieho noža



Nebezpečenstvo úrazu!

Dodržujte bezpečnostné pokyny, uvedené v kapitole „Pre vašu bezpečnosť“. (⇒ 4.)
Ostrenie žacieho noža odporúčame nechať vykonať u špecializovaného predajcu.

Demontáž žacieho noža:

Na pridržanie žacieho noža (2) pri demontáži použite kúsok dreva (1) (cca 60 x 60 mm).

- Uvoľnite skrutku noža (3) a vyskrutkujte. Vyberte skrutku noža (3), kotúč (4) a žací nôž (2).

Brúsenie žacieho noža:



Nebezpečenstvo úrazu!

Pri brúsení používajte vždy ochranné okuliare a rukavice.

- Žací nôž sa musí pri brúsení chladiť, napr. vodou. Nesmie dôjsť k modrému zafarbeniu noža, znamenalo by to zníženie trvanlivosti ostria.
- Žací nôž sa musí brúsiť rovnomerne, aby sa zabránilo vibráciám v dôsledku nevyváženia.
- Pri brúsení sa musí dodržať uhol reznej hrany **30°**.
- Pri brúsení dodržiavajte hranice opotrebovania.



Nebezpečenstvo úrazu!

Ak sú na žacom noži viditeľné zárezy alebo praskliny alebo ak dosiahol hranicu opotrebovania (⇒ 11.4), musí sa vymeniť.

Montáž žacieho noža:

Na pridržanie žacieho noža (2) pri montáži použite drevenú kocku (1).



Lamely na spodnej strane žacieho noža zaručia správnosť montáže.

- Skrutku noža (3) zaistíte prostriedkom **Loctite 243**.
- Žací nôž (2) nasadíte na puzdro noža (5) zahnutými hranami nahor.
- Položte poistnú podložku (4) a pevne ju utiahnite pomocou skrutky noža (3) uťahovacím momentom **60 – 65 Nm**.



Nebezpečenstvo úrazu!

Musíte dodržať predpísaný uťahovací moment skrutky noža. Poistná podložka (4) sa musí pri každej montáži noža vymeniť za novú.
Skrutka noža (3) sa musí obnoviť pri každej výmene noža.

11.6 Uskladnenie stroja (zimná prestávka)

Pri uskladnení stroja na dlhší čas (zimná prestávka) dodržte nasledujúci postup:

- Dôkladne očistite všetky vonkajšie diely stroja.
- Všetky pohyblivé diely dobre naolejujte, príp. namažte tukom.
- Vyprázdňte palivovú nádrž a karburátor (napr. chodom naprázdno).

- Vyskrutkujte zapaľovaciu sviečku (prečítajte si návod na obsluhu spaľovacieho motora) a otvorom pre zapaľovaciu sviečku nalejte do spaľovacieho motora asi 3 cm³ motorového oleja. Spaľovací motor niekoľkokrát pretočte bez zapaľovacej sviečky (potiahnite štartovacie lanko).



Nebezpečenstvo požiaru!

Koncovku zapaľovacej sviečky uchovávajte mimo dosahu otvoru zapaľovacej sviečky (nebezpečenstvo požiaru).

- Znova naskrutkujte zapaľovaciu sviečku (prečítajte si návod na obsluhu spaľovacieho motora).
- Vykonajte výmenu oleja (prečítajte si návod na obsluhu spaľovacieho motora).
- Stroj uskladnite v suchej, uzavretej a bezprašnej miestnosti. Zabezpečte, aby bol stroj uskladnený mimo dosahu detí.

12. Preprava stroja

12.1 Transportovanie stroja



Nebezpečenstvo úrazu!

Pred transportovaním stroja dbajte na bezpečnostné pokyny uvedené v kapitole „Pre vašu bezpečnosť“.
(⇒ 4.)

Pri prenášaní stroja si zabezpečte pomoc druhej osoby. Noste pritom vždy vhodné bezpečnostné pracovné oblečenie (pracovná obuv, pevné rukavice).

Pred zdvihnutím, resp. transportovaním stroja vyťahnite koncovku zapalovacej sviečky.

Zdvíhanie alebo prenášanie stroja:

- Pri dvíhaní alebo prenášaní uchopte stroj výlučne v mieste na držanie (1) a za horný diel vodiaceho držadla (2), resp. ak je sklopená horná časť vodiaceho držadla, za oba spodné diely vodiaceho držadla (3) (pozrite si obrázok **A**).

Preprava stroja:



Nebezpečenstvo úrazu!

Stroj upevňujte len vtedy, keď stojí na všetkých štyroch kolesách. V tejto polohe neleží žací nôž voľne a nemôže vytekať motorový olej ani palivo (pozrite si obrázok **B**).

Pri preprave na ložnej ploche (prívesu, automobilu a pod.) zaistíte stroj proti posunutiu použitím vhodných a dostatočne dimenzovaných viazacích

prostriedkov. Upínacie popruhy, resp. laná upevníte na nasledujúcich miestach na stroji:

- predné koleso a zadné koleso,
- spodné diely vodiaceho držadla.

13. Opatrenia na minimalizovanie opotrebovania a na zabránenie vzniku škôd

Dôležité pokyny na údržbu a ošetrovanie skupiny výrobkov

Benzínová kosačka na trávu (STIHL RM)

Firma STIHL v žiadnom prípade neručí za škody na zdraví alebo materiálne škody, ktoré boli spôsobené nedodržovaním bezpečnostných pokynov, predovšetkým pokynov týkajúcich sa bezpečnosti, obsluhy a údržby a použitím neschváleného príslušenstva alebo neschválených náhradných dielov.

Ak chcete predísť poškodeniu alebo nadmernému opotrebovaniu stroja STIHL, bezpodmienečne dodržiavajte nasledujúce dôležité pokyny:

1. Bežné spotrebné náhradné diely

Niektoré diely strojov STIHL podliehajú bežnému prevádzkovému opotrebovaniu i pri predpísanom používaní, a preto sa tieto diely musia v závislosti od spôsobu a doby použitia vždy včas vymeniť.

Medzi tieto diely patrí napr.:

- nôž,
- zberný kôš na trávu,
- klinový remeň (RM 248 T, RM 253 T).

2. Dodržovanie pokynov uvedených v tomto návode na obsluhu

Používanie, údržba a uskladnenie stroja STIHL musí prebiehať tak dôkladne, ako je popísané v tomto návode na obsluhu. Za všetky škody, ku ktorým došlo následkom nedodržania bezpečnostných pokynov a pokynov pre obsluhu a údržbu, zodpovedá sám užívateľ.

To platí predovšetkým pre:

- úpravy výrobku, ktoré neboli schválené spoločnosťou STIHL,
- používanie prevádzkových hmôt (mazivo, benzín pre spaľovací motor a motorový olej, pozrite si údaje výrobcu spaľovacieho motora), ktoré neschválila spoločnosť STIHL,
- používanie náradia a príslušenstva, ktoré nie je pre stroj schválené, vhodné alebo je kvalitatívne nevyhovujúce,
- používanie výrobku v rozpore s predpísaným určením,
- používanie výrobku na športové alebo súťažné akcie,
- následné škody, ktoré vznikli ďalším používaním výrobku s chybnými súčiastkami.

3. Údržbárske práce

Všetky práce uvedené v odstavci „Údržba“ sa musia vykonávať pravidelne, podľa predpísaných intervalov.

Pokiaľ tieto údržbárske práce nemôže vykonať sám užívateľ, musí tým poveriť špecializovaného predajcu.

Spoločnosť STIHL odporúča nechať vykonávať všetky údržbárske práce a opravy len u špecializovaného predajcu STIHL.

Odborní predajcovia STIHL budú pravidelne ponúkať školenia a poskytovať technické informácie.

Zanedbaním týchto prác môžu vzniknúť škody, za ktoré zodpovedá sám užívateľ.

K tomu patria okrem iného:

- korózia a iné škody, spôsobené následkom neodborného uskladnenia,
- škody na stroji spôsobené použitím nekvalitných náhradných dielov,
- škody v dôsledku neskoro alebo nedostatočne vykonanej údržby, resp. v dôsledku údržbárskych prác alebo opráv, ktoré nevykonal servis špecializovaného predajcu.

14. Ochrana životného prostredia



Pokosená tráva nepatrí na skládku smetí, ale je najvhodnejším materiálom na kompostovanie.

Obalové materiály, stroj a príslušenstvo sú vyrobené z recyklovateľných materiálov, tieto sa musia likvidovať podľa platných predpisov.

Triedený ekologický zber a likvidácia odpadových materiálov je základným predpokladom pre efektívnu recykláciu cenných surovín. Z tohto dôvodu sa musí stroj po ukončení bežnej technickej životnosti ako neupotrebitelný odovzdať do zberu triedeného materiálu. Pri likvidácii stroja dodržujte pokyny, uvedené v kapitole „Likvidácia použitých materiálov“ (⇒ 4.9).

Pre získanie potrebných informácií o odbornej likvidácii odpadových materiálov sa obráťte na miestny recyklačný podnik alebo na špecializovaného predajcu.

15. Bežné náhradné diely

Žací nôž RM 248, RM 248 T

6350 702 0103

Žací nôž RM 253, RM 253 T

6371 702 0102

Skrutka noža

9008 319 9028

Poistná podložka

0000 702 6600



Upevňovacie prvky žacieho noža (napr. skrutka noža) sa musia pri výmene noža, resp. pri montáži noža tiež vymeniť. Náhradné diely sú k dispozícii u špecializovaného predajcu výrobkov STIHL.

16. Prehlásenie o zhode výrobcom - EÚ

16.1 Benzínová kosačka na trávu (STIHL RM)

STIHL Tirol GmbH
Hans-Peter-Stihl-Straße 5
6336 Langkampfen
Rakúsko

týmto zodpovedne prehlasuje, že stroj

Kosačka na trávu so spaľovacím motorom (STIHL RM) a ručným ovládaním

Výrobná značka: STIHL
Typ: RM 248.0
RM 248.0 T
Sériové identifikačné číslo: 6350

Typ: RM 253.0
RM 253.0 T
Sériové identifikačné číslo: 6371

spĺňa požiadavky týchto smerníc EÚ: 2011/65/EU, 2000/14/EC, 2014/30/EU, 2006/42/EC

Vývoj a konštrukcia tohto výrobku prebiehala v súlade s týmito normami: EN ISO 5395-1, EN ISO 5395-2, EN 14982

Pri vývoji a výrobe produktov platia vždy verzie noriem platné k dátumu výroby.

Použitá metodika hodnotenia zhodnosti výroby:
Dodatok VIII (2000/14/EC)

Názov a adresa sídla účastníkov konania:

TÜV Rheinland LGA Products GmbH
Tillystraße 2
D-90431 Nürnberg

Zostavenie a uloženie technickej dokumentácie:
Sven Zimmermann
STIHL Tirol GmbH

Rok výroby a číslo stroja sú uvedené na výkonovom štítku stroja.

Nameraná hladina akustického výkonu:
RM 248.0: 95,2 dB(A)
RM 248.0 T: 95,2 dB(A)
RM 253.0: 97,0 dB(A)
RM 253.0 T: 97,0 dB(A)

Hladina akustického výkonu:

RM 248.0: 96 dB(A)

RM 248.0 T: 96 dB(A)

RM 253.0: 98 dB(A)

RM 253.0 T: 98 dB(A)

Langkampfen,

2020-01-02 (RRRR-MM-DD)

STIHL Tirol GmbH

i. V.



Matthias Fleischer, vedúci odboru
výskumu a vývoja produktov

i. V.



Sven Zimmermann, vedúci odboru kvality

17. Technické údaje

**RM 248.0 / RM 248.0 T,
RM 253.0 / RM 253.0 T:**

Spaľovací motor, typ: 4-taktný
spaľovací motor

Druh rezného
mechanizmu: rotačný nôž

**RM 248.0 / RM 248.0 T,
RM 253.0 / RM 253.0 T:**

Bezpečnostné
zariadenie: Zastavenie
motora

Štartovanie: Štartovacie
lanko

Pohon zadných
kolies (RM 248.0 T/
RM 253.0 T) 1-stupňový chod
dopredu

Rozmery kolies
vpredu: 180 mm

Rozmery kolies
vzadu: 200 mm

Výška kosenia: 25-75 mm

Objem zberného
koša na trávu: 55 l

RM 248.0 / RM 248.0 T:

Sériové identifikačné
číslo: 6350

Šírka záberu pri
kosení: 46 cm

D/Š/V: 155/52/106 cm

Uťahovací moment
skrutky noža: 60-65 Nm

RM 248.0:

Typ motora: STIHL EVC 200

Menovitý výkon pri
menovitých
otáčkach: 2,1-
2900 kW-ot/min

Zdvihový objem: 139 ccm

Palivová nádrž: 0,9 l

Otáčky rezného
mechanizmu: 2900 ot/min

Výstupné otáčky
motora: 2900 ot/min

RM 248.0:

Podľa smernice
2000/14/EC:
Zaručená hladina
akustického výkonu
 L_{WAd} 96 dB(A)

Podľa smernice
2006/42/EC:
Hladina akustického
tlaku na pracovisku
 L_{pA} 83 dB(A)
Tolerancia K_{pA} 2 dB(A)

Uvedená
charakteristická
hodnota vibrácií
podľa EN 12096:
Nameraná hodnota
 a_{hw} 4,00 m/s^2
2,00 m/s^2

Tolerancia K_{hw}
Meranie podľa
EN 20643
Hmotnosť: 26 kg

RM 248.0 T:

Typ motora: B&S Series 550
EX OHV RS

Menovitý výkon pri
menovitých
otáčkach: 2,1-
2800 kW-ot/min

Zdvihový objem: 140 ccm

Palivová nádrž: 0,8 l

Otáčky rezného
mechanizmu: 2800 ot/min

Výstupné otáčky
motora: 2800 ot/min

Podľa smernice
2000/14/EC:
Zaručená hladina
akustického výkonu
 L_{WAd} 96 dB(A)

RM 248.0 T:

Podľa smernice
2006/42/EC:
Hladina akustického
tlaku na pracovisku

L_{pA} 82 dB(A)
Tolerancia K_{pA} 2 dB(A)

Uvedená
charakteristická
hodnota vibrácií
podľa EN 12096:
Nameraná hodnota

a_{hw} 4,85 m/s²
Tolerancia K_{hw} 2,43 m/s²

Meranie podľa
EN 20643

Hmotnosť: 27 kg

RM 253.0 / RM 253.0 T:

Sériové identifikačné
číslo: 6371

Šírka záberu pri
kosení: 51 cm

D/Š/V: 160/55/106 cm

Uťahovací moment
skrutky noža: 60-65 Nm

RM 253.0:

Typ motora: B&S Series 625

Menovitý výkon pri
menovitých
otáčkach: 2,2-
2800 kW-ot/min

Zdvihový objem: 150 ccm

Palivová nádrž: 0,8 l

Otáčky rezného
mechanizmu: 2800 ot/min

Výstupné otáčky
motora: 2800 ot/min

RM 253.0:

Podľa smernice
2006/14/EC:
Zaručená hladina
akustického výkonu

L_{WAd} 98 dB(A)

Podľa smernice
2006/42/EC:
Hladina akustického
tlaku na pracovisku

L_{pA} 85 dB(A)
Tolerancia K_{pA} 2 dB(A)

Uvedená
charakteristická
hodnota vibrácií
podľa EN 12096:
Nameraná hodnota

a_{hw} 5,00 m/s²
Tolerancia K_{hw} 2,50 m/s²

Meranie podľa
EN 20643

Hmotnosť: 26 kg

RM 253.0 T:

Typ motora: B&S Series 625

Menovitý výkon pri
menovitých
otáčkach: 2,2-
2800 kW-ot/min

Zdvihový objem: 150 ccm

Palivová nádrž: 0,8 l

Otáčky rezného
mechanizmu: 2800 ot/min

Výstupné otáčky
motora: 2800 ot/min

Podľa smernice
2006/14/EC:
Zaručená hladina
akustického výkonu

L_{WAd} 98 dB(A)

RM 253.0 T:

Podľa smernice
2006/42/EC:
Hladina akustického
tlaku na pracovisku

L_{pA} 85 dB(A)
Tolerancia K_{pA} 2 dB(A)

Uvedená
charakteristická
hodnota vibrácií
podľa EN 12096:
Nameraná hodnota

a_{hw} 5,00 m/s²
Tolerancia K_{hw} 2,50 m/s²

Meranie podľa
EN 20643

Hmotnosť: 28 kg

17.1 REACH

REACH označuje nariadenie EÚ na registráciu, zhodnocovanie a schvaľovanie chemikálií.

Informácie o spĺňaní nariadení REACH (EÚ) č. 1907/2006 sú uvedené na stránke www.stihl.com/reach.

18. Hľadanie porúch

✖ prípadne vyhľadajte špecializovaného predajcu. Spoločnosť STIHL odporúča špecializovaného predajcu výrobkov STIHL.

📖 Prečítajte si návod na obsluhu spaľovacieho motora.

Porucha:

Spaľovací motor sa nenašartuje.

Možná príčina:

- Nie je stlačená páka pre zastavenie motora.
- V nádrži nie je palivo; upchaté palivové potrubie.
- Nevhodné, znečistené alebo staré palivo v nádrži.
- Znečistený vzduchový filter.
- Koncovka zapalovacej sviečky nie je nasunutá na zapalovaciu sviečku, kábel zapalovania je na koncovke nesprávne upevnený.
- Zapalovacia sviečka je zanesená alebo poškodená, nesprávna vzdialenosť elektród.

Odstránenie:

- Páku pre zastavenie motora pritlačte k držadlu a podržte. (⇒ 10.1)
- Doplníte palivo, vyčistíte palivové potrubie. ✘
- Používajte vždy čerstvé značkové palivo, bezolovnatý benzín, vyčistíte karburátor. ✘
- Vyčistíte vzduchový filter. ✘
- Nasuňte koncovku zapalovacej sviečky, skontrolujte správny kontakt kábla zapalovania a koncovky. ✘
- Vyčistíte alebo vymeňte zapalovaciu sviečku, nastavte vzdialenosť elektród. ✘

Porucha:

Sťažnené štartovanie alebo pokles výkonu spaľovacieho motora.

Pravdepodobná príčina:

- Upchatá skriňa kosačky.
- Kosenie s príliš nízkou úrovňou kosenia, resp. rýchlosť pojazdu je príliš vysoká vzhľadom na danú výšku kosenia.

- Voda v palivovej nádrži a v karburátore, upchatý karburátor.
- Znečistená palivová nádrž.
- Znečistený vzduchový filter.
- Zanesená zapalovacia sviečka.

Odstránenie:

- Vyčistíte skriňu kosačky. (Pri čistení snímte koncovku zapalovacej sviečky!) (⇒ 11.2)
- Nastavte vyššiu úroveň kosenia, resp. znížte rýchlosť pojazdu. (⇒ 7.7)
- Vyprázdňte palivovú nádrž, vyčistíte palivové potrubie a karburátor. ✘
- Vyčistíte palivovú nádrž. ✘
- Vyčistíte vzduchový filter. ✘
- Vyčistíte zapalovaciu sviečku. ✘

Porucha:

Spaľovací motor sa veľmi zahrieva.

Pravdepodobná príčina:

- Príliš málo oleja v spaľovacom motore.
- Znečistené chladiace rebrá.

Odstránenie:

- Vymeňte motorový olej. (⇒ 7.8)
- Vyčistíte chladiace rebrá. (⇒ 11.2)

Porucha:

Silné vibrácie počas prevádzky.

Pravdepodobná príčina:

- Chybná rezná jednotka.
- Uvoľnené upevnenie spaľovacieho motora.

Odstránenie:

- Skontrolujte žací nôž, hriadeľ noža a upevnenie noža (skrutku noža a poistnú podložku) a v prípade potreby opravte. ✘
- Dotiahnite skrutky upevnenia spaľovacieho motora. ✘

Porucha:

Nerovný rez, trávnik žltne.

Pravdepodobná príčina:

- Tupý alebo opotrebovaný žací nôž

Odstránenie:

- Nabrúste alebo vymeňte nôž (⇒ 11.5), (⇒ 11.5), ✘

19. Servisný plán

19.1 Potvrdenie o prevzatí

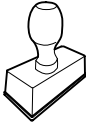
Model:	_____
Sériové číslo:	<input type="text"/> <input type="text"/> <input type="text"/> <input type="text"/> <input type="text"/> <input type="text"/> <input type="text"/> <input type="text"/>
Dátum:	<input type="text"/> <input type="text"/> <input type="text"/> <input type="text"/> <input type="text"/> <input type="text"/>
	
Ďalší servis	
Dátum:	<input type="text"/> <input type="text"/> <input type="text"/> <input type="text"/> <input type="text"/> <input type="text"/>

19.2 Potvrdenie o vykonaní servisných prác



Tento návod na obsluhu dajte špecializovanému predajcovi výrobkov STIHL pri vykonávaní údržbárskych prác. Do predtlačných polí poskytnite potvrdenie o vykonaní servisných prác.

 Servis vykonaný dňa

 Dátum nasledujúceho servisu

Vážená zákaznice, vážený zákazníku,

těší nás, že jste se rozhodli pro firmu STIHL. Vytvíjíme a vyrábíme naše výrobky ve špičkové kvalitě odpovídající potřebám našich zákazníků. Tím vznikají výrobky s vysokým stupněm spolehlivosti i při extrémním namáhání.

STIHL je zárukou špičkové kvality také v servisních službách. Náš odborný prodej zajišťuje kompetentní poradenství a instruktáž jakož i obsáhlý technický suport.

Děkujeme Vám za Vaši důvěru a přejeme mnoho spokojenosti s Vaším výrobkem STIHL.

Dr. Nikolas Stihl

DŮLEŽITÉ! PŘED POUŽITÍM SI NÁVOD PŘEČÍST A ULOŽIT PRO DALŠÍ POTŘEBU.

1. Obsah

O tomto návodu k použití	244
Všeobecné informace	244
Návod ke čtení tohoto návodu k použití	244
Popis stroje	244
Pro vaši bezpečnost	245
Všeobecně	245
Tankování – manipulace s benzínem	246
Oděv a příslušenství	246
Transportování stroje	246
Před zahájením práce	247
Během práce	247
Údržba a opravy	249
Uskladnění při delších provozních přestávkách	250
Likvidace použitých materiálů	250
Popis symbolů	251
Rozsah dodávky	251
Příprava stroje k provozu	251
Všeobecně	251
Montáž vodicího držadla	251
Zavěšení a vyvlečení startovacího lanka	252
Sklopení horního dílu vodicího držadla	252
Smontování sběrného koše na trávu	252
Sejmutí a zavěšení sběrného koše na trávu	252
Centrální seřízení výšky sečení	252
Palivo a motorový olej	253
Bezpečnostní zařízení	253
Ochranná zařízení	253
Páka pro zastavení motoru	253
Pokyny pro práci	253
Pracovní oblast obsluhy	254
Uvedení stroje do provozu	254
Nastartování spalovacího motoru	254
Vypnutí spalovacího motoru	254
Páka vlastního pojezdu (RM 248 T, RM 253 T)	254
Indikátor naplnění	254
Vyprázdnění sběrného koše na trávu	254
Údržba	254
Všeobecně	254
Čištění stroje	255
Spalovací motor	255
Kontrola přípustných hranic opotřebení žacího nože	255
Údržba žacího nože	255
Uložení stroje (zimní přestávka)	256
Přeprava stroje	256
Transportování stroje	256
Opatření pro minimalizování opotřebení a zabránění vzniku škod	257
Ochrana životního prostředí	257
Běžné náhradní díly	257
Prohlášení o shodnosti výroby EU	258
Benzinová sekačka na trávu (STIHL RM)	258
Servisní organizace	258
Adresa ředitelství společnosti STIHL	258
Adresy prodejních organizací STIHL	259
Adresy importérů produktů STIHL	259
Technické údaje	259
REACH	260
Hledání závad	260
Servisní plán	261

Potvrzení předání	261
Potvrzení servisu	261

2. O tomto návodu k použití

2.1 Všeobecné informace

Tento návod k použití platí jako **originální návod k použití** výrobce ve smyslu směrnice ES 2006/42/EC.

Společnost STIHL neustále pracuje na dalším technickém vývoji a rozšiřování sortimentu svých výrobků, proto si vyhraujeme právo na změny obsahu dodávek týkající se vzhledu, konstrukce a vybavení.

Z údajů a vyobrazení uvedených v tomto katalogu nemohou být z tohoto důvodu vyvozeny žádné právní nároky.

V tomto návodu k použití jsou případně popsány modely, které nejsou dostupné v každé zemi.

Tento návod k použití je chráněn autorskými právy. Všechna práva jsou vyhrazena, zvláště právo na rozmnožování, překlady a zpracování elektronickými systémy.

2.2 Návod ke čtení tohoto návodu k použití

Obrázky a texty popisují určité manipulační kroky.

V návodu k použití jsou vysvětleny také veškeré obrázkové symboly umístěné na stroji.

Směr pohledu:

Směr pohledu při označení směru „**vlevo**“ a „**vpravo**“ je v tomto návodu k použití definován takto:

Obsluha stojí za strojem a dívá se dopředu ve směru jízdy.

Odkaz na příslušnou kapitolu:

Šipka ukazuje na související kapitoly a podkapitoly, ve kterých lze najít další vysvětlení. V následujícím příkladu je uveden odkaz na příslušnou kapitolu: (⇒ 4.)

Označení jednotlivých textových bloků:

Popsané pokyny mohou být označeny podle následujících příkladů.

Manipulační kroky vyžadující přímý zákrok obsluhy:

- Pomocí šroubováku uvolněte šroub (1), stiskněte páku (2)...

Všeobecný výčet:

- Použití stroje při sportovních nebo soutěžních akcích

Texty se zvláštním významem:

Textové bloky se zvláštním významem jsou za účelem zdůraznění zvláštního významu označeny v návodu k použití jedním z následujících symbolů.



Nebezpečí!

Nebezpečí nehody a těžkých úrazů osob. Zde je nutno dodržovat určitá pravidla nebo se něco zakazuje.



Varování!

Nebezpečí úrazu osob. Dodržováním předepsaných pravidel lze možným nebo pravděpodobným úrazům zabránit.



Pozor!

Dodržováním předepsaných pravidel lze zabránit lehkým úrazům, resp. vzniku materiálních škod.



Upozornění

Informace pro lepší využití funkcí stroje a pro zabránění případné nesprávné obsluhy.

Texty k obrázku:

Obrázky, které vysvětlují použití stroje, se nacházejí na začátku návodu k použití.

Symbol fotoaparátu slouží k propojení určitého obrázku v obrázkové části s odpovídajícím textem v návodu k použití.



3. Popis stroje



- 1 Horní díl vodicího držadla
- 2 Startovací lanko
- 3 Křídlová matice
- 4 Spodní díl vodicího držadla
- 5 Zadní kolo
- 6 Seřízení výšky sečení
- 7 Skříň
- 8 Přední kolo
- 9 Nástrčka zapalovací svíčky
- 10 Spalovací motor
- 11 Vyhazovací klapka
- 12 Sběrný koš na trávu
- 13 Páka vlastního pojezdu
- 14 Páka pro zastavení motoru

4. Pro vaši bezpečnost

4.1 Všeobecně



Při práci se strojem bezpodmínečně dodržujte tyto bezpečnostní předpisy.



Před prvním uvedením stroje do provozu si pozorně přečtete celý návod k použití. Návod k použití pečlivě uložte pro pozdější potřebu.

Dodržujte pokyny pro obsluhu a údržbu, které jsou uvedeny ve zvláštním návodu k použití spalovacího motoru.

Tato bezpečnostní opatření je nutno bezpodmínečně dodržovat v zájmu vaší vlastní bezpečnosti, avšak jejich výčet není konečný. Používejte stroj vždy s rozumem a s vědomím zodpovědnosti a pamatujte na to, že uživatel zodpovídá za úrazy dalších osob nebo poškození jejich majetku.

Důkladně se seznamte s ovládacími prvky a použitím stroje.

Stroj smí používat pouze osoby, které si přečetly návod k použití a jsou obeznámeny s ovládáním stroje. Před prvním uvedením stroje do provozu musí uživatel absolvovat odborné a praktické zaškolení. Uživatelé musí být ze strany prodejce nebo jiné odborné způsobilé osoby vysvětleno, jak se musí stroj obsluhovat.

Při tomto zaškolení musí být uživateli zvláště zdůrazněno, že je pro práci se strojem nezbytná nejvyšší opatrnost a koncentrace.

Zbytková rizika nebude nikdy možno zcela vyloučit ani tehdy, jestliže tento stroj budete obsluhovat předepsaným způsobem.



Riziko smrti udušením!

Děti by se mohly při hře s obalovým materiálem udusit. Bezpodmínečně tedy zabraňte dětem v přístupu k obalovému materiálu.

Stroj včetně všech nástaveb svěřujte, resp. půjčujte pouze osobám, které jsou s tímto modelem a jeho obsluhou důkladně seznámeny. Návod k použití je součástí stroje a musí být vždy předán společně s ním.

Stroj používejte pouze tehdy, pokud jste odpočinutí a v dobré tělesné i duševní kondici. V případě, že jste zdravotně handicapováni, měli byste se dotázat svého lékaře, zda smíte se strojem pracovat. Se strojem se nesmí pracovat po požití alkoholu, drog nebo léků, které ovlivňují reakční schopnost.

Zajistěte, že je uživatel fyzicky, smyslově a mentálně schopný se strojem pracovat a obsluhovat jej. Pokud je uživatel fyzicky, smyslově nebo mentálně omezen, může s ním pracovat pouze pod dohledem nebo podle pokynů odpovědné osoby.

Zajistěte, aby byl uživatel plnoletý nebo byl v souladu s vnitrostátními předpisy vyškolen pod dohledem v práci.

Stroj je koncipován pro soukromé použití.

Pozor – nebezpečí úrazu!

Sekačka na trávu je určena pouze pro sekání trávy. Jiné použití není dovoleno a může být nebezpečné nebo vést k poškození stroje.

Pro zabránění nebezpečí úrazu uživatele se sekačka na trávu nesmí používat pro následující práce (výčet příkladů není úplný):

- stříhání křoví, živých plotů a houští,
- sekání popínavých rostlin,
- údržba trávníků na střechách a v balkónových květinových truhlících,
- drcení a rozměňování odřezků větví stromů a keřů,
- čištění chodníků (vysávání, vyfukování),
- vyrovnávání nerovností půdy, jako např. krtinců,
- transportování posečené hmoty, vyjma ve sběrném koši na trávu, který je k tomu určen.

Z bezpečnostních důvodů je zakázáno, s výjimkou odborné montáže příslušenství schváleného firmou STIHL, provádět na stroji jakékoli změny. Takové jednání má kromě toho za následek zrušení všech nároků vyplývajících ze záruky. Informace o schváleném příslušenství obdržíte u Vašeho odborného prodejce STIHL.

Zejména je zakázána jakákoliv manipulace se strojem, která by změnila výkon nebo otáčky spalovacího motoru nebo elektromotoru.

Se strojem není dovoleno transportovat žádné předměty, zvířata nebo osoby, obzvláště děti.

Při použití stroje na veřejných zelených plochách, v parcích, na sportovištích, veřejných komunikacích a v zemědělském či lesním hospodářství se musí pracovat s nejvyšší opatrností.



Pozor! Zdraví škodlivé

vibrace! Nadměrné zatížení

vibracemi může mít za následek ohrožení krevního oběhu nebo nervové soustavy, obzvláště u osob s problematickým krevním oběhem.

Pokud se objeví symptomy, které by mohly být vyvolány následkem vibrací, obraťte se na lékaře.

K těmto příznakům, vyskytujícím se převážně v prstech, rukou nebo v zápěstí, patří např. (výčet příkladů je neúplný):

- necitlivost,
- bolesti,
- svalová slabost,
- změny zabarvení pokožky,
- nepříjemné brnění.

Během provozu držte vodící držadlo pevně, nikoli však křečovitě oběma rukama v místech, která jsou k tomu určena.

Dobu práce plánujte vždy tak, abyste se vyhnuli vysokému zatížení po delší časové období.

4.2 Tankování – manipulace s benzínem



Nebezpečí ohrožení života!

Benzín je jedovatý a vysoce zápalný.

Benzín uchovávejte jen v nádobách (kanystrech) k tomu určených a schválených. Uzavírací víčka palivových nádrží se vždy musí řádně našroubovat a pevně dotáhnout. Poškozené uzávěry nádrže je nutno z bezpečnostních důvodů vždy vyměnit.

Nikdy nepoužívejte nápojové láhve nebo podobné nádoby pro účely likvidace nebo skladování provozních hmot jako např. motorového paliva. Mohlo by to svádět osoby, zejména děti, k napití z takových láhví či nádob.



Benzín nenechávejte v blízkosti zdrojů jiskření, otevřeného ohně, stálých plamenů, tepelných zdrojů a jiných

zápalných zdrojů. Kouření zakázáno!

Tankujte jen venku a během tankování nekuřte.

Před tankováním vypněte spalovací motor a počkejte, až vychladne.

Benzín naplňte ještě před nastartováním spalovacího motoru. Během chodu spalovacího motoru nebo je-li stroj horký, se nesmí otevírat uzávěr nádrže ani doplňovat benzín.

Nádrž s palivem nepřepĺnujte!

Nikdy nepĺnĚte palivovou nádrž nad spodní okraj plicního hrdla, aby mělo palivo dostatek místa pro zvětšení objemu.

Následně dodržujte pokyny uvedené v návodu k použití spalovacího motoru.

V případě, že došlo k přetečení benzínu, nastartujte spalovací motor teprve po vyčištění benzínem znečištěné plochy. Vyhněte se jakékoli manipulaci se systémem zapalování, dokud se benzínové páry úplně nevypaří (vytřete do sucha).

Rozlité palivo se vždy musí vytřít do sucha.

Pokud byl benzínem potřísněn oděv, musí se vyměnit.



Stroj s benzínem v nádrži nikdy neuschovávejte v budově. Vznikající benzínové páry mohou přijít do styku s otevřeným ohněm nebo jiskrami a mohou se vznítit.

Pokud je nutno vyprázdnit nádrž, musí se to provést venku.

4.3 Oděv a příslušenství



Při práci vždy používejte pevnou obuv s drsnou podrážkou. Nikdy nepracujte bosí ani například v sandálech.



Při údržbových a čistících pracích, jakož i při transportu stroje navíc používejte pevné rukavice a dlouhé vlasy si sepněte a zabezpečte je (šátkem na hlavu, čepicí atd.).



Při ostření žacího nože se musí nosit vhodně ochranné brýle.

Stroj se smí provozovat jen v dlouhých kalhotách a těsně přiléhajícím oblečení.

Nikdy nenoste volné šaty, které by se mohly zachytit o pohybující se díly stroje (ovládací páky) – také žádné šperky, kravaty a šály.



Během práce dochází k hluku. Hluk může poškodit sluch.

Používejte chrániče sluchu.

4.4 Transportování stroje

Pro zabránění nebezpečí poranění na ostrých hranách a popálení na horkých dílech stroje pracujte jen v pracovních rukavicích.

Stroj nikdy netransportujte při běžícím spalovacím motoru. Před transportováním spalovací motor vypněte, řezný nůž nechejte doběhnout a stáhněte nástrčku zapalovací svíčky.

Stroj transportujte jen s ochlazeným spalovacím motorem a bez paliva.

Při nakládání používejte vhodné nakládací pomůcky (nakládací plošiny, zdvihací zařízení).

Stroj se společně s transportovaným příslušenstvím (např. sběrným košem na trávu) zajistěte na ložné ploše použitím dostatečně dimenzovaných vázacích prostředků (upínací popruhy, lana atd.).

Při zvedání a přenášení stroje zabraňte kontaktu se žacím nožem.

Dodržujte pokyny uvedené v kapitole „Transportování stroje“. Zde je popsáno, jak se musí stroj zvedat, resp. pevně upevňovat. (⇒ 12.)

Při transportu stroje dodržujte platné regionální zákonné předpisy, zejména předpisy o bezpečnosti a zajištění nákladu během transportu a způsobu dopravy předmětů na ložné ploše.

4.5 Před zahájením práce

Je nutno zajistit, aby se strojem pracovaly pouze osoby, které znají návod k použití.

Před uvedením stroje do provozu zkontrolujte, zda palivová soustava dobře těsní; prohlédněte zejména volně přístupné díly, jako např. palivovou nádrž, uzávěr nádrže a hadicové spoje. Pokud odhalíte netěsnost nebo závadu, spalovací motor nestartujte – **nebezpečí požáru!**

Než uvedete stroj do provozu, zajistěte jeho odbornou opravu u prodejce.

Dodržujte platné komunální předpisy pro provozní dobu zahradní techniky se spalovacím motorem nebo elektromotorem.

Pozemek, na kterém se má se strojem pracovat, důkladně překontrolujte a předem odstraňte všechny kameny, klacky, dráty, kosti či jiná cizí tělesa, která by mohla být strojem odmrštěna. Překážky (jako např. pařezy, kořeny) lze ve vysoké trávě snadno přehlédnout.

Označte si proto před zahájením práce se strojem všechny cizí objekty skryté v zatravněné ploše (překážky), které není možné odstranit.

Před použitím stroje se musí vyměnit všechny vadné, opotřebené a poškozené součásti. Neprodleně vyměňte nečitelné či poškozené výstražné a bezpečnostní symboly na stroji. Specializovaný prodejce strojů STIHL má k dispozici náhradní samolepky s upozorněním i všechny další náhradní díly.

Stroj se smí používat pouze v provozně bezpečném stavu. Před každým spuštěním stroje zkontrolujte,

- zda je stroj v předepsaném smontovaném stavu,
- zda nejsou žací nástroj a celá žací jednotka (žací nůž, upevňovací prvky, kryt žacího nástroje) poškozené; zvláštní pozornost je třeba věnovat bezpečnému upevnění, poškození (zářezy nebo praskliny) a opotřebení, (⇒ 11.4)
- zda je patřičně zašroubován uzávěr palivové nádrže,
- zda nejsou nádrž a součásti palivového vedení včetně uzávěru nádrže poškozené,

- zda jsou ochranná zařízení (např. páka pro zastavení motoru, vyhazovací klapka, kryt, vodicí držadlo, ochranná mřížka) v bezchybném stavu a řádně fungují,
- zda není sběrný koš na trávu poškozen a zda je namontován kompletně; poškozený sběrný koš na trávu se nesmí používat,
- zda je patřičně zašroubován uzávěr otvoru pro doplňování oleje.

V případě potřeby proveďte potřebné úkony, příp. vyhledejte odborného prodejce. Společnost STIHL doporučuje odborného prodejce STIHL.

4.6 Během práce



Se strojem nikdy nepracujte, pokud se v nebezpečné oblasti zdržují zvířata nebo osoby, zvláště děti.

Na stroji nainstalované bezpečnostní spínače a bezpečnostní zařízení nesmějí být odstraněny ani přemostěny. Nikdy nefixujte zejména páku pro zastavení motoru na držadle pro ruční vedení stroje (např. přivázáním).



Pozor – nebezpečí úrazu!

Dbejte na to, abyste nohy nebo ruce nikdy nevstrčili do prostoru rotujících řezných nožů.

Nedotýkejte se rotujícího řezného nože. Zdržujte se vždy v dostatečné vzdálenosti od vyhazovacího otvoru.

Vždy dodržujte bezpečný odstup, který je daný vodicím držadlem stroje. Vodicí držadlo musí být vždy správně namontováno a nesmí se měnit. Stroj nikdy nespouštějte do provozu se sklopeným vodicím držadlem.

Na vodící držadlo nikdy nezavěšujte žádné předměty (např. pracovní oděv).

Pracujte jen za denního světla nebo při dobrém umělém osvětlení.

Nepracujte se strojem při dešti, bouřce a zejména ne při nebezpečí úderu blesku.

Na vlhkém podkladu se kvůli snížené stabilitě postoje obsluhy zvyšuje riziko úrazu.

Pracujte obzvláště opatrně, abyste zabránili uklouznutí. Je-li to možné, vyhněte se používání stroje na vlhkém podkladu.

Výfukové plyny:



Nebezpečí života otrávením!

Při nevolnosti, bolesti hlavy, poruše vidění (např. při zmenšení zorného pole), poruše sluchu, závratí, snížení schopnosti koncentrace okamžitě přestaňte pracovat. Tyto příznaky mohou být mimo jiné způsobeny nadměrnou koncentrací výfukových plynů.



Při chodu spalovacího motoru vznikají jedovaté výfukové plyny. Tyto plyny obsahují jedovatý oxid uhelnatý, který je bez barvy a bez zápachu, a jiné škodlivé látky. Spalovací motor se nikdy nesmí uvádět do provozu v uzavřených nebo v neodvětraných místnostech.

Startování:

Při startování stroje postupujte opatrně, podle návodu v kapitole „Uvedení stroje do provozu“ (⇒ 10.). Spouštění podle těchto pokynů snižuje riziko úrazu.

Nebezpečí úrazu!

Pokud startovací lanko rychle zaskočí zpět, jsou ruka a paže taženy ke spalovacímu motoru rychleji, než je možné

startovací lanko pustit. Tímto zpětným rázem může dojít ke zlomeninám, skřípnutí a podvrtnutí.

Při startování dbejte na dostatečnou vzdálenost nohou od řezného nástroje.

Při startování se stroj nesmí naklápět.

Při startování nesmí být stlačena páka vlastního pojezdu.

Nestartujte spalovací motor, pokud není vyhazovací kanál zakrytý vyhazovací klapkou, resp. sběrným košem na trávu.

Práce na svazích:

Ve svazích pracujte vždy v příčném směru, nikdy ne v podélném směru. Pokud ztratí uživatel při sečení v podélném směru kontrolu, mohl by jej sekající stroj převálcovat.

Buďte obzvláště opatrní při změně směru jízdy na svahu.

Při práci ve svazích dbejte vždy na dobrý postoj a vyhněte se práci se strojem v nadměrně strmých svazích.

Z bezpečnostních důvodů nepoužívejte stroj na svazích s větším stoupáním než 25° (46,6 %). **Nebezpečí úrazu!** 25° sklon svahu odpovídá vertikálnímu stoupání o 46,6 cm na 100 cm horizontální délky.

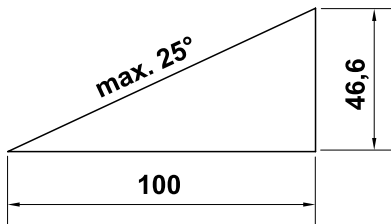

Při použití stroje na svazích dodržujte pro zajištění dostatečného mazání spalovacího motoru ještě navíc pokyny, uvedené v příloženém návodu k použití spalovacího motoru.

Pracovní nasazení:



Nebezpečí úrazu!

Nohama nebo rukama nikdy nezasahujte nad, pod nebo do prostoru rotujících dílů.



Nikdy se nepokoušejte kontrolovat řezný nůž, pokud je sekačka na trávu v provozu.

Neotevírejte vyhazovací klapku a/nebo nesundávejte sběrný koš na trávu, dokud se ještě otáčí žací nůž. Otáčející se řezný nůž může způsobit úraz.

Stroj vedte jen krokem – při práci se strojem nikdy neutíkejte. Při rychlém vedení stroje můžete zakopnout o překážky nebo uklouznout atd., čímž se zvyšuje nebezpečí úrazu.

Buďte obzvláště opatrní při otáčení nebo při přitahování stroje k sobě.

Nebezpečí zakopnutí!

Pracujete-li v blízkosti svahů, okrajů terénu, příkopů a náspů, používejte stroj s obzvláštní opatrností. Dbejte zejména na dostatečnou vzdálenost od podobných nebezpečných míst.

Všechny skryté předměty (zavlažovače trávníku, kolíky, vodní ventily, základy, elektrické kabely apod.) zapuštěné do travního drnu se musí objíždět. Nikdy nejezděte přes tyto předměty.



Pamatujte na to, že po vypnutí motoru trvá několik sekund, než se přestanou řezné nástroje otáčet.

Vypněte spalovací motor, vyčkejte, až se pracovní nářadí úplně zastaví a odpojte nástrčku zapalovací svíčky,

- vzdálíte-li se od stroje, resp. zůstane-li stroj bez dozoru,
- před doplněním paliva; palivo doplňujte, jen pokud je spalovací motor zcela vychladlý,

Nebezpečí požáru!

- před zahájením uvolňování zablokovaných dílů nebo čištění ucpaného vyhazovacího kanálu,
- před zvedáním a přenášením stroje,
- před převozem stroje,
- než budete provádět práce na žacím noži,
- před zahájením kontroly, čištění stroje nebo před prováděním jakýchkoli prací na stroji (např. sklopení vodicího držadla),
- pokud došlo ke střetu s cizím tělesem nebo v případě, že sekačka na trávu začne abnormálně silně vibrovat. V takových případech zkontrolujte, zda stroj není poškozen, zejména řezná jednotka (nůž, nožový hřídel, upevnění nože), a proveďte nezbytné opravy dříve, než stroj znovu spustíte a zahájíte s ním práci.



Nebezpečí poranění!

Nadměrné vibrace zpravidla poukazují na nějakou závadu. Sekačka na trávu nesmí být uvedena do provozu zejména s poškozeným nebo deformovaným klikovým hřídelem nebo s poškozeným, resp. deformovaným žacím nožem. Pokud nemáte potřebné znalosti, nechte provést nutné opravy odborníkem – společnost STIHL doporučuje odborného prodejce STIHL.

Vypněte spalovací motor,

- pokud stroj přesouváte z pracovní plochy trávníku k další pracovní ploše trávníku,
- před přesunutím stroje na plochu bez travního porostu,
- předtím, než otevřete vyhazovací klapku nebo sejmete sběrný koš na trávu,
- když se stroj musí za účelem transportu naklopit,
- předtím, než budete seřizovat výšku sečení.

4.7 Údržba a opravy

Před zahájením čištění, nastavení, oprav a údržbářských prací:

- Stroj postavte na rovnou a pevnou zemi,
- vypněte spalovací motor a nechte jej vychladnout,
- stáhněte nástrčku zapalovací svíčky.



Pozor – nebezpečí úrazu!

Nástrčku zapalovací svíčky umístěte v dostatečné vzdálenosti od zapalovací svíčky, jelikož neúmyslný vznik zapalovací jiskry může mít za následek požár nebo zasažení elektrickým proudem. Neúmyslný kontakt zapalovací svíčky s nástrčkou zapalovací svíčky může mít za následek nežádoucí naskočení spalovacího motoru.



Nebezpečí úrazu žacím nožem!

Zatažením za startovací lanko začne pracovní nářadí otáčivý pohyb. Dbejte přitom vždy na dostatečný odstup od žacího nože, především od rukou a nohou, pokud taháte za startovací lanko.

Stroj nechte vychladnout zejména před zahájením prací v oblasti spalovacího motoru, sběrného výfukového potrubí a tlumiče výfuku. Motor může mít teplotu až 80 °C a vyšší. **Nebezpečí úrazu popálením!**

Přímý styk s motorovým olejem může být nebezpečný, kromě toho se nesmí motorový olej rozlít.

Společnost STIHL doporučuje svěřit doplňování motorového oleje, resp. výměnu motorového oleje odbornému prodejci STIHL.

Čištění:

Po ukončení práce se musí celý stroj pečlivě vyčistit. (⇒ 11.2)

Usazené zbytky trávy odstraňte dřevěným kolíkem. Spodní plochy sekačky čistěte kartáčem a vodou.

Před umístěním stroje do čistící polohy vyprázdněte palivovou nádrž (např. jízdou naprázdno).

Pro čištění stroje nikdy nepoužívejte vysokotlaké čisticí zařízení nebo proud vody (např. ostříkáním pomocí zahradní hadice).

Nepoužívejte agresivní čisticí prostředky. Tyto čisticí prostředky mohou poškodit plastové a kovové díly, a tím negativně ovlivnit bezpečný provoz Vašeho stroje STIHL.

Pro zabránění nebezpečí požáru udržujte oblast otvorů pro chladicí vzduch, chladicích žeber a kolem výfuku vždy v čistém stavu bez zbytků např. trávy, slámy, mechu, listů nebo vytečeného tuku.

Údržbářské práce:

Smí se provádět pouze údržbářské práce, které jsou popsány v tomto Návodu k použití, další práce nechejte provést u odborného prodejce.

Potřebujete-li odborné informace nebo nemáte-li k dispozici potřebné nářadí, Váš odborný prodejce Vám **vždy** rád pomůže. STIHL doporučuje nechat provést všechny údržbářské práce a opravy výlučně prostřednictvím odborného prodejce STIHL.

Odborní prodejci STIHL jsou pravidelně školeni a disponují všemi potřebnými technickými informacemi.

Používejte jen nářadí, příslušenství a nástavby, které byly pro tento stroj schváleny firmou STIHL, nebo technicky identické díly, jinak může dojít k nehodám s újmou na zdraví osob nebo poškozením stroje. V případě dotazů se obraťte na odborného prodejce.

Vlastnosti originálního nářadí, příslušenství a náhradních dílů STIHL jsou optimálně sladěny se strojem a se všemi požadavky uživatele. Originální náhradní díly STIHL lze poznat podle čísla náhradních dílů STIHL, podle nápisu

STIHL a případně podle značky označující náhradní díly STIHL. Na malých dílech může být toto označení také samostatně.

Z bezpečnostních důvodů pravidelně kontrolujte všechny díly palivového systému (palivové potrubí, palivový kohout, palivovou nádrž, uzávěr nádrže, přípojky atd.) z hlediska poškození a netěsností a v případě potřeby je nechte vyměnit odborníkem (společnost STIHL doporučuje odborného prodejce STIHL).

Samolepicí informační a výstražné piktogramy na stroji udržujte vždy čisté a nepoškozené. Poškozené nebo ztracené samolepicí štítky se musí vyměnit za nové originální štítky od Vašeho odborného prodejce STIHL. Při výměně určitého dílu za nový dbejte na to, aby byl tento nový díl opatřen stejnou nálepkou.

Na řezném ústrojí pracujte jen v pevných pracovních rukavicích a při práci postupujte s nejvyšší opatrností.

Kontrolujte pevné dotažení všech matic, čepů a šroubů, zejména šroubu nože tak, aby se stroj nacházel vždy v bezpečném provozním stavu.

Pravidelně kontrolujte celý stroj a sběrný koš na trávu, zejména před uskladněním (např. před zimní přestávkou), z hlediska opotřebení a poškození. Opotřebené nebo poškozené součásti stroje se musí z bezpečnostních důvodů ihned vyměnit, aby se stroj vždy nacházel v bezpečném provozním stavu.

Nikdy neměňte základní nastavení spalovacího motoru a nepřetočte jej ve vysokých otáčkách.

Pokud musely být při údržbářských pracích demontovány některé součásti nebo ochranná zařízení, je nutno tyto součásti neprodleně a podle předpisu namontovat zpět na původní místo.

4.8 Uskladnění při delších provozních přestávkách

Než stroj uložíte v uzavřené místnosti, nechte vychladnout spalovací motor.

Stroj s vyprázdněnou palivovou nádrží a zásobní palivo uskladňujte v uzavíratelném a dobře odvětraném prostoru.

Vždy se ujistěte, že je stroj zajištěn proti neoprávněnému použití (např. před dětmi).

Pokud je nutno vyprázdnit nádrž, např. při odstavení stroje před zimní přestávkou, musí se toto vyprázdňování palivové nádrže provádět pouze venku (např. chodem motoru naprázdno).

Před uskladněním (např. zimní přestávka) stroj důkladně vyčistěte.

Stroj skladujte jen se stáhnutou nástrčkou zapalovací svíčky.

Stroj uskladněte v řádném provozním stavu.

Předtím, než stroj zakryjete, jej nechte úplně vychladnout.

4.9 Likvidace použitých materiálů

Odpadní materiály jako použité oleje nebo palivo, použité mazací prostředky, filtry, akumulátory a podobné spotřební náhradní díly mohou způsobovat zranění lidí a zvířat nebo poškození životního prostředí, a proto musí být zlikvidovány odborným způsobem.

Chcete-li zjistit informace o odborné likvidaci odpadních materiálů, obraťte se na místní recyklační podnik nebo na odborného prodejce. Společnost STIHL doporučuje odborného prodejce STIHL.

Zajistěte, aby byl použitý a nepotřebný stroj odevzdán do specializované sběrně pro ekologickou likvidaci odpadu. Stroj před likvidací zneškodněte tak, aby byl nepoužitelný. S cílem předcházet úrazům, zejména odstraňte kabel zapalování, vyprázdněte palivovou nádrž a vypusťte motorový olej.

Nebezpečí úrazu žacím nožem!

Nikdy nenechávejte bez dozoru ani sekačku na trávu, která je vyřazena z provozu. Zajistěte bezpečné uskladnění stroje a zejména žacího nože mimo dosah dětí.

5. Popis symbolů



Pozor!

Před uvedením stroje do provozu si přečtěte návod k použití.



Nebezpečí úrazu!

Riziko úrazu osob zdržujících se v pracovní zóně.

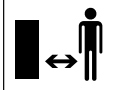

Nebezpečí úrazu!

Před zahájením všech prací na řezném nástroji, údržbářských a čistících prací vždy vytáhněte nástrčku zapalovací svíčky.

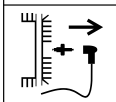

Nebezpečí úrazu!

Ruce i nohy držte vždy v bezpečné vzdálenosti od nožů!



Po vypnutí motoru trvá ještě několik vteřin, než se řezné ústrojí úplně zastaví (brzda spalovacího motoru / nožová brzda).

RM 248 T, RM 253 T:



Zapnutí vlastního pojezdu.



Nastartování spalovacího motoru.



Vypnutí spalovacího motoru.

6. Rozsah dodávky



Poz.	Název	ks
A	Základní stroj	1
B	Horní díl sběrného koše	1
C	Spodní díl sběrného koše	1
D	Křídlová matice	2
E	Šroub s plochou kulovou hlavou	2
F	Vedení lanka	1
	Návod k použití	1
	Návod k použití spalovacího motoru	1

7. Příprava stroje k provozu

7.1 Všeobecně



Nebezpečí úrazu

Dodržujte bezpečnostní pokyny, uvedené v kapitole „Pro vaši bezpečnost“ (⇒ 4.).

- Při všech popsanych pracích musí být stroj postaven na vodorovné, rovné a pevné ploše.

7.2 Montáž vodicího držadla



Nebezpečí přiskřípnutí!

Během zašroubování obou křídlových matic (D) přidržíte horní díl vodicího držadla (1) rukou na nejvyšším místě.

- Šroub s plochou kulovou hlavou (E) prostrčte vedením lanka (F).
- Vedení lanka (F) zavěste na tažné lanko pro zastavení motoru (2).
- **RM 248 T, RM 253 T:** Vedení lanka (F) zavěste také na tažné lanko pro vlastní pojezd (3).
- Horní díl vodicího držadla (1) přidrže podle obrázku zvenčí u spodního dílu vodicího držadla (4).
- Šroub s plochou kulovou hlavou (E) – vlevo s vedením lanka (F), vpravo bez vedení lanka – prostrčte zevnitř ven otvory a pevně dotáhněte pomocí křídlových matic (D).

7.3 Zavěšení a vyvlečení startovacího lanka



Zavěšení:

- Stáhněte nástrčku zapalovací svíčky ze spalovacího motoru.
- Páku pro zastavení motoru (1) přitlačte k vodícímu držadlu a podržte ji.
- Startovací lanko (2) pomalu vytáhněte a zavěste do držáku lanka (3).
- Pomalu uvolněte startovací lanko (2) a páku pro zastavení motoru (1).
- Nasadte nástrčku zapalovací svíčky.

Vyvlečení:

- Stáhněte nástrčku zapalovací svíčky ze spalovacího motoru.
- Páku pro zastavení motoru (1) přitlačte k vodícímu držadlu a podržte ji.
- Pomalu vytáhněte startovací lanko (2) a vyvlečte z vedení lanka (3).
- Startovací lanko (2) pomalu zaveďte zpět a uvolněte páku pro zastavení motoru (1).
- Nasadte nástrčku zapalovací svíčky.

7.4 Sklopení horního dílu vodícího držadla



K prostorově úsporné přepravě a uskladnění lze horní díl vodícího držadla (1) sklopit.



Nebezpečí úrazu!

Před sklopením vypněte spalovací motor a vytáhněte nástrčku zapalovací svíčky.

Horní díl vodícího držadla (1) se nesmí zatěžovat přídatnou hmotností (např. zavěšením pracovního oděvu přes horní díl vodícího držadla).

Nebezpečí přiskřípnutí!

Uvolněním obou křídlových matic (3) se může horní díl vodícího držadla (1) samovolně sklopit. Proto je zapotřebí horní díl vodícího držadla (1) pevně držet na nejvyšším místě před uvolněním obou křídlových matic (3).

- Vyvěste startovací lanko. (⇒ 7.3)
- Na obou stranách uvolněte křídlovou matici (3) (vyšroubujte proti směru pohybu hodinových ručiček).
- Horní díl vodícího držadla (1) pomalu překlopte směrem dopředu.

7.5 Smontování sběrného koše na trávu



- Horní díl sběrného koše (B) nasadte na spodní díl sběrného koše (C).
- Zkontrolujte správné uložení: Západky (1) musí být umístěny přesně nad otvory (2). Všechny západky (1) a vodící výstupky (3) musí být umístěny uvnitř. Horní díl sběrného koše (B) musí zvenčí obepínat spodní díl sběrného koše (C).
- Západky (1) horní části koše lehce zatlačte zvenčí do otvorů (2) ve spodním díle sběrného koše.

7.6 Sejmutí a zavěšení sběrného koše na trávu



Nebezpečí úrazu!

Před zavěšením a sejmutím sběrného koše na trávu musí být spalovací motor vypnut!

Zavěšení:

- Vyhazovací klapku (1) otevřete a podržte.
- Upevňovací západky (3) sběrného koše na trávu (2) zavěste do příslušných uložení (4) na zadní straně stroje. Zajistěte, aby byla klapka (5) správně uzavřena.
- Uvolněte vyhazovací klapku (1).

Vyvěšení:

- Vyhazovací klapku (1) otevřete a podržte.
- Sběrný koš na trávu (2) nadzvedněte a sejměte směrem dozadu.
- Vyhazovací klapku (1) pomalu zavřete.

7.7 Centrální seřízení výšky sečení



Nebezpečí úrazu!

Před seřizováním výšky sečení vypněte spalovací motor.

Lze nastavit 7 různých výšek sečení v rozsahu mezi **25 mm** a **75 mm**.

Stupeň výšky sečení 1:
nejnižší výška sečení

Stupeň výšky sečení 7:
nejvyšší výška sečení

- Páku pro seřízení výšky sečení (1) stlačte jednou rukou k zadnímu kolu (2) a podržte.
- Přesuňte páku pro seřízení výšky sečení (1) do požadované polohy.
- Páku pro seřízení výšky sečení (1) pomalu uvolněte a zaaretuje.

7.8 Palivo a motorový olej



Nebezpečí úrazu!

Dodržujte varovná upozornění uvedená v kapitole „Pro vaši bezpečnost“. (⇒ 4.)



Zabraňte poškození stroje!

Před prvním nastartováním doplňte motorový olej (viz návod k použití spalovacího motoru). Pro doplňování motorového oleje doporučuje společnost STIHL použít vhodnou pomůcku pro plnění (např. trychtýř). Pomůcka pro plnění není součástí dodávky stroje.

Motorový olej:

Předepsanou kvalitu motorového oleje a plnicí množství oleje najdete v návodu k použití spalovacího motoru.

Pravidelně kontrolujte stav naplnění (viz návod k použití spalovacího motoru). Dbejte na to, aby hladina oleje nebyla příliš vysoká ani příliš nízká.

Palivo:

Doporučení:

Používejte pouze čerstvá značková paliva.

Pokyny pro kontrolu kvality paliva (oktanové číslo) naleznete v návodu k použití spalovacího motoru.



– Bezolovnatý benzín

Pro doplňování paliva byste měli používat trychtýř (není součástí dodávky).

8. Bezpečnostní zařízení

Stroj je za účelem bezpečné obsluhy a pro ochranu před neobdobným používáním vybaven několika bezpečnostními zařízeními.



Nebezpečí úrazu!

Pokud se u některého z bezpečnostních zařízení zjistí závada, nesmí se stroj uvést do provozu. V tomto případě se obraťte na odborného prodejce. STIHL doporučuje odborného prodejce STIHL.

8.1 Ochranná zařízení

Sekačka na trávu je vybavena ochrannými zařízeními, jež zabraňují neúmyslnému kontaktu s žacími nožem a vyhazovanou posečenou hmotou.

K nim patří skříň, vyhazovací klapka, sběrný koš na trávu a řádně namontované vodící držadlo.

8.2 Páka pro zastavení motoru

Sekačka na trávu je vybavena zařízením pro zastavení motoru.

Pokud dojde během provozu k uvolnění páky pro zastavení motoru, spalovací motor se zastaví. Spalovací motor a řezný nůž se během 3 sekund zastaví.



Nebezpečí poranění!

Pokud je doba doběhu řezného nože delší, stroj nepoužívejte a zanechte ho k odbornému prodejci.

Měření doby doběhu

Po spuštění spalovacího motoru se řezný nůž otáčí a je slyšet hluk vytvářený proudem vzduchu. Doba doběhu odpovídá době trvání hluku, který produkuje proud vzduchu po vypnutí spalovacího motoru. Je možné ji změřit stopkami.

9. Pokyny pro práci

Pěkného a hustého trávníku lze dosáhnout tehdy,

- pokud budete sekat pomalou rychlostí.
- pokud budete sekat trávu často a udržovat trávník krátký.
- pokud nebudete sekat trávu za horkého a suchého počasí příliš nakrátko, slunce totiž může vypálit na trávníku nevzhledné plochy.
- pokud budete pracovat s ostrými žacími noži – žací nože proto pravidelně bruste (u odborného prodejce).
- pokud budete pravidelně měnit směr sečení.

9.1 Pracovní oblast obsluhy



- Při spuštění spalovacího motoru i po jeho spuštění se musí obsluha z bezpečnostních důvodů zdržovat jen ve vymezené pracovní oblasti za vodicím držadlem. Vždy dodržujte bezpečný odstup, který je daný vodicím držadlem stroje.
- Sekačku na trávu může obsluhovat pouze jedna osoba, ostatní osoby se musí zdržovat mimo nebezpečný prostor. (⇒ 4.)

10. Uvedení stroje do provozu

10.1 Nastartování spalovacího motoru



i Zabraňte poškození stroje!
Spalovací motor nespustíte ve vysoké trávě, resp. s nastavenou nejvyšší výškou sečení. Sekačka by se pak startovala obtížněji. Po spuštění pracuje spalovací motor z důvodu nastavení stálého plynu vždy při optimálních pracovních otáčkách.

- Páku pro zastavení motoru (1) přitlačte k vodicímu držadlu a podržte ji.
- Startovací lanko (2) pomalu vytáhněte, dokud neucítíte odpor motoru. Poté silně a rychle zatáhněte až do délky natažené ruky. Startovací lanko (2) povolte opět pomalu zpět, aby se opět navinulo zpět. Postup opakujte tak dlouho, dokud spalovací motor nenastartuje.

10.2 Vypnutí spalovacího motoru



K vypnutí spalovacího motoru uvolněte páku pro zastavení motoru (1). Spalovací motor a žací nůž se po krátké době doběhu úplně zastaví.

10.3 Páka vlastního pojezdu (RM 248 T, RM 253 T)



Zapnutí vlastního pojezdu:

- Spusťte spalovací motor. (⇒ 10.1)
- Páku vlastního pojezdu (1) zatáhněte k vodicímu držadlu a držte. Vlastní pojezd se zapne a sekačka na trávu se rozjede dopředu.

Vypnutí vlastního pojezdu:

- Uvolněte páku vlastního pojezdu (1). Vlastní pojezd se vypne a sekačka na trávu se zastaví. Spalovací motor běží dále.

10.4 Indikátor naplnění



Proud vzduchu, který vzniká rotací řezného nože, zvedá indikátor naplnění (1). Po naplnění sběrného koše na trávu se proud vzduchu zastaví. Pokud je proud vzduchu příliš malý, vrátí se indikátor naplnění (1) zpět do klidového stavu. To je pokyn, že je nutné vyprázdnit sběrný koš.

Neomezená funkce indikátoru naplnění je zajištěna pouze při optimálním proudu vzduchu. Proud vzduchu a funkci indikátoru naplnění mohou negativně ovlivňovat vnější vlivy, jako je mokrá, hustá nebo vysoká tráva, nízké stupně výšky sečení, znečištění a podobně.

A Sběrný koš na trávu se plní

B Sběrný koš na trávu je naplněn

- Vyprázdněte naplněný sběrný koš na trávu (⇒ 10.5).

10.5 Vyprázdnění sběrného koše na trávu



Nebezpečí úrazu!

Před sejmutím sběrného koše na trávu je nutné z bezpečnostních důvodů vypnout spalovací motor.

- Vyvěste sběrný koš na trávu. (⇒ 7.6)
- Sběrný koš na trávu držte za držadlo (1) a rukojeť (2) a vyprázdněte posečenou hmotu.
- Zajistěte, aby byla klapka (3) správně uzavřena. Zavěste sběrný koš na trávu. (⇒ 7.6)

11. Údržba

11.1 Všeobecně



Nebezpečí úrazu!

Dodržujte bezpečnostní pokyny, uvedené v kapitole „Pro vaši bezpečnost“ (⇒ 4.).

Roční údržba u odborného prodejce:

Sekačku na trávu byste měli nechat jednou za rok zkontrolovat u odborného prodejce. Společnost STIHL doporučuje odborného prodejce STIHL.

11.2 Čištění stroje

Interval údržby:

Po každém použití



Nebezpečí úrazu!

Vypněte spalovací motor a vytáhněte nástrčku zapalovací svíčky.

Před umístěním stroje do čisticí polohy vyprázdněte palivovou nádrž (chod do úplného spotřebování paliva).

Čistící poloha:

- Zvolte stupeň výšky sečení 1. (⇒ 7.7)
- Horní díl vodícího držadla (1) uvolněte vyšroubováním obou křídlových matic (2).
- Vyhozovací klapku otevřete a podržte.
- Stroj umístěte do čisticí polohy tak, aby stál v této poloze sám.

11.3 Spalovací motor

Interval údržby:

Viz návod k použití spalovacího motoru.

Všeobecné pokyny:

Dodržujte všechny pokyny pro obsluhu a údržbu, uvedené v příloženém návodu k použití spalovacího motoru.

Pro zajištění dlouhé životnosti stroje je zvlášť důležitý předepsaný stav oleje, jakož i pravidelná výměna oleje a vzduchového filtru.

Doporučené intervaly výměny motorového oleje a informace ohledně motorového oleje a plnicího množství oleje najdete v návodu k použití spalovacího motoru.

Pro zaručení dostatečného chlazení spalovacího motoru udržujte chladicí žebra přívodu vzduchu vždy v čistém stavu.

11.4 Kontrola přípustných hranic opotřebení žacího nože



Nebezpečí úrazu!

Dodržujte bezpečnostní pokyny, uvedené v kapitole „Pro Vaši bezpečnost“. (⇒ 4.)

Interval údržby:

Před každým použitím.



Nebezpečí úrazu!

Opotřeбенý žací nůž se může zlomit a způsobit těžká zranění. Z toho důvodu je důležité vždy dodržovat pokyny pro údržbu žacího nože.

Intenzita opotřebovávání žacích nožů závisí na místě a době použití. V případě, že se stroj používá na písčité půdě, příp. často při suchém počasí, dochází k vyššímu namáhání žacího nože a k jeho nadměrně rychlému opotřebování.

Kontrolní postup:

Před každou kontrolou se musí žací nůž (1) řádně vyčistit.

- Stroj umístěte do čisticí polohy. (⇒ 11.2)

Tloušťka žacího nože:

Tloušťka žacího nože musí v každém místě nože vykazovat hodnotu (A). Nejdůležitější místa jsou označena na obrázku. (Kontrola pomocí posuvného měřítka).

A = 2 mm

Přípustná hranice opotřebení ostří nožů:

Ostří nožů se může zbrousit maximálně o vzdálenost (B). Míru opotřebení nože zkontrolujte pomocí pravítka (2) přiložením k přední hraně nože (3).

B = 5 mm

11.5 Údržba žacího nože



Nebezpečí úrazu!

Dodržujte bezpečnostní pokyny uvedené v kapitole „Pro Vaši bezpečnost“. (⇒ 4.)

Ostření žacího nože doporučujeme nechat provést u specializovaného prodejce.

Demontáž žacího nože:

K demontáži použijte dřevěný špalek (1) (cca 60 x 60 mm) za účelem přidržení žacího nože (2).

- Povolte šroub nože (3) a vyšroubujte jej. Sejměte šroub nože (3), kotouč (4) a žací nůž (2).

Ostření žacího nože:



Nebezpečí úrazu!

Při broušení nožů používejte vždy ochranné brýle a noste rukavice.

- Žací nůž se musí při ostření chladit, např. vodou. Nesmí se objevit modré zabarvení materiálu, jinak se sníží tvrdost ostří.
- Žací nůž ostřete rovnoměrně za účelem zabránění vibracím z důvodu nevyvážení.
- Při ostření se musí dodržet úhel řezné hrany 30°.

- Při ostření dbejte na přípustné hranice opotřebení.



Nebezpečí úrazu!

Žací nůž se musí vyměnit za nový, pokud jsou viditelné vruby nebo praskliny, nebo pokud byla dosažena hranice opotřebení (⇒ 11.4).

Montáž žacího nože:

K montáži použijte dřevěný špalek (1) za účelem přidržení žacího nože (2).



Západky na spodní straně žacího nože zabraňují nesprávné montáži.

- Šroub nože (3) namažte přípravkem **Loctite 243**.
- Žací nůž (2) nasadte se zahnutými hranami směrem nahoru na pouzdro nože (5).
- Nasadte pojistnou podložku (4) a utáhněte pomocí šroubu nože (3) utahovacím momentem **60 - 65 Nm**.



Nebezpečí úrazu!

Musí být dodržen předepsaný utahovací moment šroubu nože. Pojistná podložka (4) musí být vyměněna při každé montáži řezného nože.

Šroub nože (3) musí být při každé výměně řezného nože vyměněn za nový.

11.6 Uložení stroje (zimní přestávka)

Při uskladnění stroje na delší dobu (zimní přestávka) dodržujte následující postup:

- Pečlivě vyčistěte všechny vnější díly stroje.
- Všechny pohyblivé díly dobře naolejujte, popř. namažte tukem.

- Vyprázdněte palivovou nádrž a karburátor (např. chodem motoru až do úplného spotřebování paliva).
- Vyšroubujte zapalovací svíčku (viz návod k použití spalovacího motoru) a otvorem pro zapalovací svíčku nalijte do spalovacího motoru cca 3 cm³ motorového oleje. Spalovací motor několikrát protočte bez zašroubované zapalovací svíčky (zatáhněte za startovací lanko).



Nebezpečí požáru!

Nástrčku zapalovací svíčky držte mimo otvor zapalovací svíčky kvůli nebezpečí vznícení.

- Zapalovací svíčku zašroubujte zpět (viz návod k použití spalovacího motoru).
- Proveďte výměnu oleje (viz návod k použití spalovacího motoru).
- Stroj uskladněte v suchém, uzavřeném a bezprašném prostoru. Uskladnění stroje zajistěte tak, aby byl mimo dosah dětí.

12. Přeprava stroje

12.1 Transportování stroje



Nebezpečí úrazu!

Před transportem dodržujte pokyny uvedené v kapitole „Pro Vaši bezpečnost“. (⇒ 4.)

Stroj přenášejte pouze za pomoci druhé osoby. Používejte přitom vždy vhodné bezpečnostní pracovní oblečení (pracovní obuv, pevné rukavice).

Před zvednutím, resp. transportem vytáhněte nástrčku zapalovací svíčky.

Zvedání nebo přenášení stroje:

- Stroj zvedejte, resp. noste výlučně v místě určeném pro držení (1) a za horní díl vodícího držadla (2), resp. při sklopené části horního dílu vodícího držadla za oba spodní díly vodícího držadla (3) (viz obrázek ).

Transportování stroje:



Nebezpečí úrazu!

Stroj pevně upevněte pouze tehdy, pokud stojí na všech čtyřech kolech. V této poloze neleží žací nůž volně a nemůže vytéci motorový olej nebo palivo (viz obrázek ).

Při transportu na ložné ploše (přívěs, auto atd.) zajistěte stroj proti sklouznutí použitím vhodných a dostatečně dimenzovaných upevňovacích prostředků. Lana, resp. popruhy upevněte k následujícím místům na stroji:

- přední kolo, zadní kolo

- spodní díly vodícího držadla

13. Opatření pro minimalizování opotřebení a zabránění vzniku škod

Důležité pokyny pro údržbu a ošetřování skupiny výrobků

Benzinová sekačka na trávu (STIHL RM)

Firma STIHL v žádném případě neručí za zranění nebo materiální škody, které byly způsobeny nedodržováním pokynů v návodu na obsluhu, zejména pokynů týkajících se bezpečnosti, obsluhy a údržby, nebo použitím neschválených nástaveb nebo neschválených náhradních dílů.

Abyste zabránili poškození nebo nadměrnému opotřebení Vašeho stroje STIHL, vždy dodržujte následující důležité pokyny:

1. Běžné spotřební náhradní díly

Některé díly strojů STIHL podléhají běžnému provoznímu opotřebení i při předepsaném použití. Tyto díly se proto musí v závislosti na způsobu a době použití vždy včas vyměnit.

Mezi tyto součásti patří mj. také:

- řezný nůž,
- sběrný koš na trávu,
- klínový řemen (RM 248 T, RM 253 T).

2. Dodržování pokynů uvedených v tomto návodu k použití

Při používání, údržbě a uskladnění stroje STIHL postupujte tak pečlivě, jak to popisuje tento návod k použití. Za všechny

škody, ke kterým došlo nedodržováním bezpečnostních pokynů a pokynů pro obsluhu a údržbu, odpovídá uživatel.

To platí zejména pro:

- úpravy stroje, které neschválila firma STIHL,
- použití provozních hmot (mazací prostředky, benzín a motorový olej, viz údaje výrobce spalovacího motoru), které nebyly schváleny společností STIHL,
- použití výrobcem neschváleného, nevhodného nebo kvalitativně nevyhovujícího nářadí a příslušenství,
- použití výrobku v rozporu s předepsaným určením,
- použití stroje při sportovních nebo soutěžních akcích,
- následné škody vzniklé dalším používáním stroje s vadnými součástmi.

3. Údržbářské práce

Všechny práce uvedené v kapitole „Údržba“ provádějte pravidelně v předepsaných intervalech.

Pokud tyto údržbářské práce nemůže provést sám uživatel, musí pověřit odborného prodejce.

STIHL doporučuje nechat provést všechny údržbářské práce a opravy výlučně prostřednictvím odborného prodejce STIHL.

Odborní prodejci STIHL jsou pravidelně školeni a disponují všemi potřebnými technickými informacemi.

Zanedbáním těchto prací mohou vzniknout škody, za které odpovídá uživatel.

K tomu patří kromě jiného:

- koroze a jiné škody způsobené následkem neodborného uskladnění,
- poškození stroje způsobené použitím nekvalitních náhradních dílů,
- škody v důsledku pozdě nebo nedostatečně provedené údržby, resp. v důsledku údržbářských prací nebo oprav, které nebyly provedeny v servisní dílně odborného prodejce.

14. Ochrana životního prostředí



Posečená tráva nepatří do odpadu, je nevhodnějším materiálem na kompostování.

Obalové materiály, stroj a příslušenství jsou vyrobeny z recyklovatelných materiálů, tyto je nutno likvidovat podle příslušných předpisů.

Tříděný ekologický sběr a likvidace odpadových materiálů umožňuje efektivní recyklaci materiálů. Z toho důvodů je nutno použitý stroj po ukončení své technické životnosti odevzdat do tříděného sběru druhotných surovin. Při likvidaci stroje dodržujte pokyny, uvedené v kapitole „Likvidace použitých materiálů“ (⇒ 4.9).

Pro získání potřebných informací o odborné likvidaci odpadních materiálů se obraťte na Váš místní recyklační podnik nebo na Vašeho odborného prodejce.

15. Běžné náhradní díly

Žací nůž RM 248, RM 248 T

6350 702 0103

Žací nůž RM 253, RM 253 T

6371 702 0102

Šroub nože

9008 319 9028

Pojistná podložka

0000 702 6600



Upevňovací díly žacího nože (např. šroub nože) se musí při výměně nože, resp. při montáži nože vyměnit za nové. Náhradní díly jsou k dostání u odborného prodejce STIHL.

16. Prohlášení o shodnosti výroby EU

16.1 Benzinová sekačka na trávu (STIHL RM)

STIHL Tirol GmbH
Hans Peter Stihl-Straße 5
6336 Langkampfen
Rakousko

tímto na svojí výhradní zodpovědnost prohlašuje, že stroj

Sekačka na trávu se spalovacím motorem s ručním ovládním (STIHL RM)

Výrobní značka:	STIHL
Typ:	RM 248.0 RM 248.0 T
Sériové identifikační číslo:	6350
Typ:	RM 253.0 RM 253.0 T
Sériové identifikační číslo:	6371

je v souladu s následujícími směrnici ES:
2011/65/EU, 2000/14/EC, 2014/30/EU, 2006/42/EC

Výrobek byl vyvinut v souladu s následujícími normami:
EN ISO 5395-1, EN ISO 5395-2, EN 14982

Pro vývoj a výrobu těchto výrobků platí ty verze norem, které jsou platné k datu výroby.

Použitá metoda hodnocení shodnosti výroby:
Dodatek VIII (2000/14/EC)

Název a adresa sídla zúčastněných subjektů:

TÜV Rheinland LGA Products GmbH
Tillystraße 2
D-90431 Nürnberg

Sestavení a uchování technické dokumentace:

Sven Zimmermann
STIHL Tirol GmbH

Rok výroby a sériové číslo stroje jsou uvedeny na typovém štítku stroje.

Naměřená hladina akustického výkonu:
RM 248.0: 95,2 dB(A)
RM 248.0 T: 95,2 dB(A)
RM 253.0: 97,0 dB(A)
RM 253.0 T: 97,0 dB(A)

Garantovaná hladina akustického výkonu:
RM 248.0: 96 dB(A)
RM 248.0 T: 96 dB(A)
RM 253.0: 98 dB(A)
RM 253.0 T: 98 dB(A)

Langkampfen,
2020-01-02 (RRRR-MM-DD)

STIHL Tirol GmbH

v zastoupení

Matthias Fleischer, vedoucí odboru výzkumu a vývoje

v zastoupení

Sven Zimmermann, vedoucí odboru kvality

16.2 Servisní organizace

Záruční a pozáruční servis vám poskytne váš prodejce. Informace o dalších prodejních a servisních místech vám sdělí v zastoupení firmy A. STIHL pro ČR: Andreas STIHL, spol. s r. o. Chrlická 753 664 42 Modřice

16.3 Adresa ředitelství společnosti STIHL

ANDREAS STIHL AG & Co. KG
Postfach 1771
D-71301 Waiblingen

16.4 Adresy prodejních organizací STIHL

NĚMECKO

STIHL Vertriebszentrale AG & Co. KG
Robert-Bosch-Straße 13
64807 Dieburg
Telefon: +49 6071 3055358

RAKOUSKO

STIHL Ges.m.b.H.
Fachmarktstraße 7
2334 Vösendorf
Telefon: +43 1 86596370

ŠVÝCARSKO

STIHL Vertriebs AG
Isenrietstraße 4
8617 Mönchaltorf
Telefon: +41 44 9493030

ČESKÁ REPUBLIKA

Andreas STIHL, spol. s r.o.
Chrlická 753
664 42 Modřice

16.5 Adresy importérů produktů STIHL

BOSNA A HERCEGOVINA

UNIKOMERC d. o. o.
Bišće polje bb
88000 Mostar
Telefon: +387 36 352560
Fax: +387 36 350536

CHORVATSKO

UNIKOMERC - UVOZ d.o.o.
Sjedište:
Amruševa 10, 10000 Zagreb
Prodaja:
Ulica Kneza Ljudevita Posavskog 56,

10410 Velika Gorica
Telefon: +385 1 6370010
Fax: +385 1 6221569

TURECKO

SADAL TARIM MAKİNALARI DIŞ
TİCARET A.Ş.
Alsancak Sokak, No:10 I-6 Özel Parsel
34956 Tuzla, İstanbul
Telefon: +90 216 394 00 40
Fax: +90 216 394 00 44

17. Technické údaje

RM 248.0 / RM 248.0 T, RM 253.0 / RM 253.0 T:

Spalovací motor, druh konstrukce:	4dobý spalovací motor
Druh řezného ústrojí:	rotační nůž
Bezpečnostní zařízení:	zastavení motoru
Startovací ústrojí:	startovací lanko
Pohon zadních kol (RM 248.0 T / RM 253.0 T)	1stupňový dopředu
Rozměry kol vpředu:	180 mm
Rozměry kol vzadu:	200 mm
Výška sečení:	25-75 mm
Objem sběrného koše na trávu:	55 l

RM 248.0 / RM 248.0 T:

Sériové identifikační číslo:	6350
Šířka záběru při sečení:	46 cm
D/Š/V:	155/52/106 cm
Utahovací moment šroubu nože:	60-65 Nm

RM 248.0:

Typ motoru:	STIHL EVC 200
Jmenovitý výkon při jmenovitých otáčkách:	2,1- 2900 kW-ot./min
Zdvihový objem:	139 ccm
Palivová nádrž:	0,9 l
Otáčky řezného ústrojí:	2900 ot./min
Výstupní otáčky motoru:	2900 ot./min
Podle směrnice 2000/14/EC: Zaručená hladina akustického výkonu L_{WAd}	96 dB(A)
Podle směrnice 2006/42/EC: Hladina akustického tlaku na pracovišti L_{pA}	83 dB(A)
Nejistota K_{pA}	2 dB(A)
Uvedená charakteristická hodnota vibrací dle EN 12096: Naměřená hodnota a_{hw}	4,00 m/s ² 2,00 m/s ²
Nejistota K_{hw} Měření podle normy EN 20643	
Hmotnost:	26 kg

RM 248.0 T:

Typ motoru:	B&S Series 550 EX OHV RS
Jmenovitý výkon při jmenovitých otáčkách:	2,1- 2800 kW-ot./min
Zdvihový objem:	140 ccm
Palivová nádrž:	0,8 l

RM 248.0 T:

Otáčky řezného ústrojí:	2800 ot./min
Výstupní otáčky motoru:	2800 ot./min
Podle směrnice 2000/14/EC: Zaručená hladina akustického výkonu L_{WA}	96 dB(A)
Podle směrnice 2006/42/EC: Hladina akustického tlaku na pracovišti L_{pA}	82 dB(A)
Nejistota K_{pA}	2 dB(A)
Uvedená charakteristická hodnota vibrací dle EN 12096: Naměřená hodnota a_{hw}	4,85 m/s ²
Nejistota K_{hw} Měření podle normy EN 20643	2,43 m/s ²
Hmotnost:	27 kg

RM 253.0 / RM 253.0 T:

Sériové identifikační číslo:	6371
Šířka záběru při sečení:	51 cm
D/Š/V:	160/55/106 cm
Utahovací moment šroubu nože:	60-65 Nm

RM 253.0:

Typ motoru:	B&S Series 625
Jmenovitý výkon při jmenovitých otáčkách:	2,2- 2800 kW-ot./min

RM 253.0:

Zdvihový objem:	150 ccm
Palivová nádrž:	0,8 l
Otáčky řezného ústrojí:	2800 ot./min
Výstupní otáčky motoru:	2800 ot./min
Podle směrnice 2000/14/EC: Zaručená hladina akustického výkonu L_{WA}	98 dB(A)
Podle směrnice 2006/42/EC: Hladina akustického tlaku na pracovišti L_{pA}	85 dB(A)
Nejistota K_{pA}	2 dB(A)
Uvedená charakteristická hodnota vibrací dle EN 12096: Naměřená hodnota a_{hw}	5,00 m/s ² 2,50 m/s ²
Nejistota K_{hw} Měření podle normy EN 20643	
Hmotnost:	26 kg

RM 253.0 T:

Typ motoru:	B&S Series 625
Jmenovitý výkon při jmenovitých otáčkách:	2,2- 2800 kW-ot./min
Zdvihový objem:	150 ccm
Palivová nádrž:	0,8 l
Otáčky řezného ústrojí:	2800 ot./min
Výstupní otáčky motoru:	2800 ot./min

RM 253.0 T:

Podle směrnice 2000/14/EC: Zaručená hladina akustického výkonu L_{WA}	98 dB(A)
Podle směrnice 2006/42/EC: Hladina akustického tlaku na pracovišti L_{pA}	85 dB(A)
Nejistota K_{pA}	2 dB(A)
Uvedená charakteristická hodnota vibrací dle EN 12096: Naměřená hodnota a_{hw}	5,00 m/s ²
Nejistota K_{hw} Měření podle normy EN 20643	2,50 m/s ²
Hmotnost:	28 kg

17.1 REACH

REACH je označení pro příslušné nařízení ES k registraci, hodnocení a schvalování chemikálií.

Informace o splnění podmínek nařízení REACH (ES) č. 1907/2006 jsou uvedeny na stránkách www.stihl.com/reach.

18. Hledání závad

✖ Případně se obraťte na odborného prodejce, STIHL doporučuje odborného prodejce STIHL.

📖 viz návod k použití spalovacího motoru.

Závada:

Spalovací motor nechce nastartovat.

Možná příčina:

- Není stlačena páka pro zastavení motoru.
- V nádrži není palivo, palivové potrubí je ucpané.
- Špatné, znečištěné nebo staré palivo v nádrži.
- Znečištěný vzduchový filtr.
- Nástrčka zapalovací svíčky je stažena ze zapalovací svíčky, špatné upevnění kabelu v nástrčce.
- Zakarbonovaná nebo poškozená zapalovací svíčka, nesprávná vzdálenost elektrod.

Jak odstranit problém:

- Páku pro zastavení motoru přitlačte k vodicímu držadlu a podržte ji. (⇒ 10.1)
- Doplněte palivo, vyčistěte palivové potrubí. ✖
- Používejte vždy čerstvé značkové palivo, bezolovnatý benzín, vyčistěte karburátor. ✖
- Vyčistěte vzduchový filtr. ✖
- Nasadte nástrčku zapalovací svíčky, zkontrolujte správné připojení kabelu zapalování k nástrčce. ✖
- Vyčistěte nebo vyměňte zapalovací svíčku, nastavte vzdálenost elektrod. ✖

Závada:

Obtížné spuštění nebo pokles výkonu spalovacího motoru.

Možná příčina:

- Ucpaná žací skříň sekačky.
- Sečení s příliš nízkou výškou sečení, resp. s příliš vysokou rychlostí pojezdu při sečení v poměru k výšce sečení.

- V palivové nádrži a v karburátoru je voda; je ucpaný karburátor.
- Znečištěná palivová nádrž.
- Znečištěný vzduchový filtr.
- Zanesená zapalovací svíčka.

Jak odstranit problém:

- Vyčistěte žací skříň sekačky (před čištěním vytáhněte nástrčku zapalovací svíčky!). (⇒ 11.2)
- Nastavte vyšší stupeň výšky sečení, resp. snižte rychlost pojezdu. (⇒ 7.7)
- Vyprázdněte palivovou nádrž, vyčistěte palivové potrubí a karburátor. ✖
- Vyčistěte palivovou nádrž. ✖
- Vyčistěte vzduchový filtr. ✖
- Vyčistěte zapalovací svíčku. ✖

Závada:

Vysoká teplota spalovacího motoru.

Možná příčina:

- Příliš málo oleje ve spalovacím motoru.
- Zanesená chladicí žebra.

Odstranění:

- Vyměňte motorový olej. (⇒ 7.8)
- Vyčistěte chladicí žebra. (⇒ 11.2)

Závada:

Silné vibrace během provozu.

Možná příčina:

- Uvalně řezné ústrojí.
- Uvolněné upevnění spalovacího motoru.

Odstranění:

- Zkontrolujte žací nůž, nožový hřidel a upevnění nože (šroub nože a pojistnou podložku), příp. je opravte. ✖
- Dotáhněte šrouby upevnění spalovacího motoru. ✖

Závada:

Nerovný povrch posečeného trávníku, trávník žlutne.

Možná příčina:

- Otupený nebo opotřebovaný žací nůž

Jak odstranit problém:

- Žací nůž naostřete nebo vyměňte (⇒ 11.5), (⇒ 11.5), ✖

19. Servisní plán

19.1 Potvrzení předání

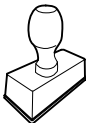
Model: _____
Sériové číslo: <input type="text"/> <input type="text"/> <input type="text"/> <input type="text"/> <input type="text"/> <input type="text"/> <input type="text"/> <input type="text"/>
Datum: <input type="text"/> <input type="text"/> <input type="text"/>

Další servis
Datum: <input type="text"/> <input type="text"/> <input type="text"/>

19.2 Potvrzení servisu

Při provádění údržbářských prací odevzdejte tento návod k použití Vašemu odbornému prodejci STIHL. Ten pak do předtištěných polí potvrdí provedení servisních prací.



 Servis proveden dne

 Datum dalšího servisu

Αγαπητέ πελάτη,

Σας ευχαριστούμε που επιλέξατε την STIHL για την αγορά σας. Στόχος μας είναι να σχεδιάζουμε και να κατασκευάζουμε προϊόντα κορυφαίας ποιότητας που ανταποκρίνονται στις ανάγκες των πελατών μας. Έτσι δημιουργούμε προϊόντα με υψηλή αξιοπιστία, ακόμα και κάτω από ακραίες συνθήκες χρήσης.

Παράλληλα, η STIHL παρέχει επίσης σέρβις κορυφαίας ποιότητας. Οι πιστοποιημένοι αντιπρόσωποί μας μπορούν να σας προσφέρουν έγκυρες συμβουλές, εκπαίδευση και πλήρη τεχνική υποστήριξη.

Σας ευχαριστούμε για την εμπιστοσύνη σας και σας ευχόμαστε πολλά χρόνια ευχάριστης εργασίας με το προϊόν STIHL σας.



Δρ. Nikolas Stihl

ΠΡΟΣΟΧΗ! ΔΙΑΒΑΣΤΕ ΤΟ ΕΓΧΕΙΡΙΔΙΟ ΑΥΤΟ ΠΡΙΝ ΤΗ ΧΡΗΣΗ ΚΑΙ ΦΥΛΑΞΤΕ ΤΟ.

1. Περιεχόμενα

Σχετικά με αυτές τις οδηγίες χρήσης	264
Γενικά	264
Υποδείξεις σχετικά με την ανάγνωση των οδηγιών χρήσης	264
Περιγραφή εργαλείου	264
Για τη δική σας ασφάλεια	265
Γενικά	265
Ανεφοδιασμός - χειρισμός καυσίμων	266
Ενδυμασία και εξοπλισμός	267
Μεταφορά του εργαλείου	267
Πριν την εργασία	267
Κατά τις εργασίες	268
Συντήρηση και επισκευές	270
Αποθήκευση σε μεγαλύτερα διαστήματα παύσης της λειτουργίας	271
Απόρριψη	271
Περιγραφή συμβόλων	272
Περιεχόμενα συσκευασίας	272
Προετοιμασία του εργαλείου για χρήση	272
Γενικά	272
Τοποθέτηση τιμονιού	272
Τοποθέτηση και αφαίρεση σχοινού μίζας	273
Αναδίπλωση επάνω τμήματος τιμονιού	273
Συναρμολόγηση χορτοσυλλέκτη	273
Αφαίρεση και τοποθέτηση χορτοσυλλέκτη	273
Κεντρική ρύθμιση ύψους κοπής	274
Καύσιμο και λιπαντικό κινητήρα	274
Συστήματα ασφαλείας	274
Προστατευτικές διατάξεις	274
Μπάρα διακοπής του κινητήρα	274
Υποδείξεις για την εργασία	275
Περιοχή εργασίας του χειριστή	275
Θέση του εργαλείου σε λειτουργία	275
Εκκίνηση κινητήρα εσωτερικής καύσης	275
Θέση του κινητήρα εσωτερικής καύσης εκτός λειτουργίας	275
Μπάρα μετάδοσης κίνησης (RM 248 T, RM 253 T)	275
Ένδειξη στάθμης πλήρωσης	276
Εκκένωση του χορτοσυλλέκτη	276
Συντήρηση	276
Γενικά	276
Καθαρισμός μηχανήματος	276
Κινητήρας εσωτερικής καύσης	276
Έλεγχος ορίου φθοράς του μαχαιριού κοπής	277
Συντήρηση του μαχαιριού κοπής	277
Φύλαξη (χειμερινή παύση εργασιών)	278
Μεταφορά	278
Μεταφορά	278
Ελαχιστοποίηση φθορών και αποφυγή βλαβών	278
Προστασία περιβάλλοντος	279
Συνηθισμένα ανταλλακτικά	279
Πιστοποιητικό συμβατότητας ΕΕ	280
Βενζινοκίνητο χλοοκοπτικό (STIHL RM)	280
Τεχνικά στοιχεία	280
REACH	282
Εντοπισμός βλαβών	282
Πρόγραμμα συντήρησης	283
Βεβαίωση παράδοσης	283
Βεβαίωση συντήρησης	283

2. Σχετικά με αυτές τις οδηγίες χρήσης

2.1 Γενικά

Αυτές οι οδηγίες χρήσης αποτελούν **γνήσιες οδηγίες λειτουργίας** του κατασκευαστή, όπως αυτές ορίζονται σύμφωνα με την Οδηγία της ΕΕ 2006/42/EC.

Η STIHL εργάζεται συνεχώς για τη βελτίωση και εξέλιξη της σειράς των προϊόντων της, συνεπώς διατηρεί το δικαίωμα αλλαγών των προϊόντων όσον αφορά τη μορφή, την τεχνική και τον εξοπλισμό τους.

Για το λόγο αυτό, οι αναφορές και οι εικόνες που περιέχονται στο παρόν φυλλάδιο δεν είναι δεσμευτικές.

Στις παρούσες οδηγίες χρήσης περιγράφονται και ενδεχόμενα μοντέλα τα οποία δεν είναι διαθέσιμα σε όλες τις χώρες.

Οι παρούσες οδηγίες χρήσης καλύπτονται από τις διατάξεις περί προστασίας πνευματικών δικαιωμάτων. Με την επιφύλαξη παντός δικαιώματος και ειδικότερα του δικαιώματος της αναπαραγωγής, της μετάφρασης και της επεξεργασίας με ηλεκτρονικά συστήματα.

2.2 Υποδείξεις σχετικά με την ανάγνωση των οδηγιών χρήσης

Οι εικόνες και τα κείμενα περιγράφουν συγκεκριμένα βήματα χειρισμού.

Όλα τα σύμβολα εικόνων που είναι τοποθετημένα στο εργαλείο επεξηγούνται στις παρούσες οδηγίες χρήσης.

Κατεύθυνση βλέμματος:

Κατεύθυνση βλέμματος όταν αναφέρεται «**δεξιά**» και «**αριστερά**» στις οδηγίες χρήσης:

Ο χρήστης βρίσκεται πίσω από το εργαλείο και κοιτά εμπρός, προς την κατεύθυνση κίνησης.

Παραπομπή κεφαλαίων:

Η παραπομπή στα αντίστοιχα κεφάλαια και υποκεφάλαια για περαιτέρω επεξηγήσεις γίνεται με ένα βέλος. Στο παράδειγμα που ακολουθεί παρουσιάζεται μία παραπομπή σε ένα κεφάλαιο: (⇒ 4.)

Χαρακτηρισμός των αποσπασμάτων των κειμένων:

Οι υποδείξεις που περιγράφονται ενδέχεται να επισημαίνονται με τον τρόπο που παρουσιάζεται στα παρακάτω παραδείγματα.

Βήματα χειρισμού που απαιτούν την επέμβαση του χρήστη:

- Λύστε τη βίδα (1) με ένα κατσαβίδι, πιέστε το μοχλό (2) ...

Γενικές περιγραφές:

- Χρήση του προϊόντος σε αθλητικές δραστηριότητες ή διαγωνισμούς

Κείμενο με πρόσθετη σημασία:

Τα αποσπάσματα με πρόσθετη σημασία επισημαίνονται με τα εξής σύμβολα για να τονιστούν ιδιαίτερα σε αυτές τις οδηγίες χρήσης.



Κίνδυνος!

Κίνδυνος ατυχήματος και σοβαρών τραυματισμών ατόμων. Απαιτείται ή πρέπει να αποφευχθεί μία συγκεκριμένη συμπεριφορά.



Προειδοποίηση!

Κίνδυνος τραυματισμών ατόμων. Μία συγκεκριμένη συμπεριφορά αποτρέπει πιθανούς ή ενδεχόμενους τραυματισμούς.



Προσοχή!

Οι ελαφριοί τραυματισμοί ή αντίστοιχα οι υλικές ζημιές μπορούν να αποτραπούν με μία συγκεκριμένη συμπεριφορά.



Υπόδειξη

Πληροφορίες για την καλύτερη χρήση του εργαλείου και για την αποφυγή πιθανών λανθασμένων χειρισμών.

Κείμενα σε συσχέτισμό με εικόνα:

Όλες τις απεικονίσεις που επεξηγούν τη χρήση του εργαλείου θα τις βρείτε στην αρχή αυτών των οδηγιών χρήσης.

Το σύμβολο κάμερας χρησιμεύει στο συσχέτισμό των εικόνων στις σελίδες εικόνων με το αντίστοιχο τμήμα κειμένου των οδηγιών χρήσης.



3. Περιγραφή εργαλείου



- 1 Επάνω τμήμα του τιμονιού
- 2 Σχοινί μίζας
- 3 Περιστρεφόμενη χειρολαβή
- 4 Κάτω τμήμα τιμονιού
- 5 Πίσω τροχός

- 6 Ρύθμιση ύψους κοπής
- 7 Περιβλήμα
- 8 Εμπρός τροχός
- 9 Κάλυμμα μπουζί
- 10 Κινητήρας εσωτερικής καύσης
- 11 Στόμιο εξαγωγής
- 12 Χορτοσυλλέκτης
- 13 Μπάρα μετάδοσης κίνησης
- 14 Μπάρα διακοπής του κινητήρα

4. Για τη δική σας ασφάλεια

4.1 Γενικά



Κατά τις εργασίες με το εργαλείο θα πρέπει να τηρηθούν οπωσδήποτε οι παρόντες κανονισμοί πρόληψης ατυχημάτων.



Πριν από την πρώτη θέση σε λειτουργία θα πρέπει να διαβάσετε προσεκτικά όλες τις οδηγίες χρήσης. Φυλάξτε τις οδηγίες χρήσης προσεκτικά για μελλοντική χρήση.

Δώστε προσοχή στις υποδείξεις λειτουργίας και συντήρησης που αναφέρονται στις ξεχωριστές οδηγίες χρήσης του κινητήρα εσωτερικής καύσης.

Αυτά τα προληπτικά μέτρα είναι απαραίτητα για τη δική σας ασφάλεια. Χρησιμοποιείτε το εργαλείο με σύνεση και υπευθυνότητα και έχετε πάντοτε υπ' όψιν σας ότι ο χρήστης του εργαλείου ευθύνεται για τυχόν ατυχήματα ή πρόκληση ζημιών σε ξένη ιδιοκτησία.

Εξοικειωθείτε με τα χειριστήρια και τη χρήση του εργαλείου.

Το εργαλείο επιτρέπεται να χρησιμοποιηθεί μόνο από άτομα που έχουν διαβάσει τις οδηγίες χρήσης και εξοικειωθεί με τη χρήση του εργαλείου. Πριν από την πρώτη θέση σε λειτουργία θα πρέπει ο χρήστης να επιδιώκει να λαμβάνει πρακτικές και σωστές υποδείξεις και συμβουλές χρήσης. Ο πωλητής ή ο ειδικός τεχνίτης θα πρέπει να εξηγήσει στο χρήστη τον ασφαλή χειρισμό του εργαλείου.

Μ' αυτήν την υπόδειξη ο χρήστης θα κατανοήσει ότι απαιτείται ιδιαίτερη προσοχή και συγκέντρωση στην εργασία με το εργαλείο.

Ακόμη και όταν χειρίζεστε αυτό το εργαλείο σύμφωνα με τον προβλεπόμενο τρόπο, πάντα εξακολουθούν να υπάρχουν κάποιοι κίνδυνοι.



Κίνδυνος ασφυξίας!

Κίνδυνος ασφυξίας για τα παιδιά όταν παίζουν με τα υλικά συσκευασίας. Κρατάτε τα υλικά συσκευασίας πάντα μακριά από παιδιά.

Παραχωρήστε ή δανείστε το εργαλείο μαζί με όλα τα εξαρτήματα, μόνο σε άτομα που έχουν ενημερωθεί ή γνωρίζουν το συγκεκριμένο μοντέλο και έχουν εξοικειωθεί απόλυτα με τη χρήση του. Οι οδηγίες χρήσης αποτελούν μέρος του εργαλείου και θα πρέπει να παραδίδονται πάντα μαζί μ' αυτό.

Χρησιμοποιείτε το εργαλείο μόνο όταν είστε ξεκούραστοι και βρίσκεστε σε άριστη φυσική και πνευματική κατάσταση. Εάν αντιμετωπίζετε περιορισμούς λόγω υγείας θα πρέπει να ρωτήσετε τον γιατρό σας εάν μπορείτε να εργαστείτε με το εργαλείο. Δεν επιτρέπεται να εργάζεστε με το εργαλείο

μετά τη λήψη αλκοόλ, ναρκωτικών ουσιών ή φαρμάκων που μειώνουν την ικανότητα αντίδρασης.

Βεβαιωθείτε ότι ο χρήστης έχει τις σωματικές, πνευματικές και αισθητηριακές ικανότητες να χειριστεί το εργαλείο και να εργαστεί με αυτό. Εάν ο χρήστης έχει περιορισμένες σωματικές, πνευματικές ή αισθητηριακές ικανότητες, τότε επιτρέπεται να εργαστεί με το χλοοκοπτικό μηχανήμα μόνο υπό την επίβλεψη ενός αρμόδιου ατόμου.

Βεβαιωθείτε ότι ο χρήστης είναι ενήλικας ή ότι ο χρήστης εκπαιδεύεται επαγγελματικά υπό επίβλεψη, σύμφωνα με τους εθνικούς κανονισμούς.

Το εργαλείο είναι σχεδιασμένο για ιδιωτική χρήση.

Προσοχή – Κίνδυνος ατυχήματος!

Το χλοοκοπτικό προορίζεται μόνο για την κοπή του χόρτου. Δεν επιτρέπεται άλλη χρήση του εργαλείου, η οποία μπορεί να αποβεί επικίνδυνη ή να οδηγήσει σε φθορές του εργαλείου.

Λόγω του αυξημένου κινδύνου πρόκλησης σωματικών βλαβών στο χειριστή, το χλοοκοπτικό μηχανήμα δεν επιτρέπεται να χρησιμοποιηθεί για τις παρακάτω εργασίες (αποσπασματική αναφορά):

- για την κοπή θάμνων και θαμνοφρακτών,
- για την κοπή χόρτου κοντά σε κράσπεδα,
- για τη φροντίδα του χλοοτάπητα επάνω σε στέγες και σε ζαρντινιέρες,
- για τον τεμαχισμό κλαδιών δέντρων και θαμνοφρακτών.
- για τον καθαρισμό πεζοδρομίων (αναρρόφηση, λειτουργία φυσητήρα).

- για το στρώσιμο των ανωμαλιών του εδάφους, π.χ. σε φωλιές τυφλοπόντικα.
- για τη μεταφορά του υλικού κοπής εκτός φυσικά από τον προβλεπόμενο για αυτή τη χρήση χορτοσυλλέκτη.

Για λόγους ασφαλείας απαγορεύεται οποιαδήποτε μετατροπή στο εργαλείο, εκτός από την τοποθέτηση του πρόσθετου εξοπλισμού που έχει εγκριθεί από την STIHL. Κάτι τέτοιο εξάλλου οδηγεί σε ακύρωση της εγγύησης. Πληροφορίες για τον εγκεκριμένο πρόσθετο εξοπλισμό μπορείτε να λάβετε από τον εμπορικό αντιπρόσωπο της STIHL.

Ειδικότερα απαγορεύεται οποιαδήποτε επέμβαση στο εργαλείο, η οποία επηρεάζει την ισχύ ή τις στροφές του κινητήρα εσωτερικής καύσης ή του ηλεκτροκινητήρα.

Με το εργαλείο δεν επιτρέπεται να μεταφερθούν αντικείμενα, ζώα ή άτομα, ειδικότερα παιδιά.

Στη χρήση σε δημόσιους χώρους, σε πάρκα, σε χώρους άθλησης, σε δρόμους, σε αγροτικές και γεωργικές επιχειρήσεις απαιτείται ιδιαίτερη προσοχή.



Προσοχή! Κίνδυνος για την υγεία λόγω κραδασμών!

Η υπερβολική καταπόνηση από κραδασμούς μπορεί να προκαλέσει διαταραχές στο κυκλοφορικό ή νευρικό σύστημα, ειδικά στα άτομα με προβλήματα στο κυκλοφορικό σύστημα. Απευθυνθείτε σε έναν γιατρό, εάν παρουσιαστούν ορισμένα συμπτώματα από τους κραδασμούς. Τέτοια συμπτώματα, που εμφανίζονται κυρίως στα δάκτυλα, τα χέρια και τους καρπούς των χεριών, είναι για παράδειγμα (αποσπασματική αναφορά):

- αναισθησία,

- πόνοι,
- μυϊκή ατονία,
- αποχρώσεις στην επιδερμίδα,
- μούδιασμα.

Κατά τη διάρκεια της λειτουργίας, κρατήστε το τιμόνι σταθερά, αλλά όχι πολύ σφιχτά, και με τα δύο χέρια από τα προβλεπόμενα σημεία.

Προγραμματίστε τους χρόνους εργασίας με τέτοιο τρόπο ώστε να αποφεύγετε μεγάλες καταπονήσεις για μεγάλα χρονικά διαστήματα.

4.2 Ανεφοδιασμός - χειρισμός καυσίμων



Κίνδυνος θάνατος!

Η βενζίνη είναι ένα τοξικό και εξαιρετικά εύφλεκτο υλικό.

Φυλάσσετε τη βενζίνη πάντοτε μέσα σε ελεγμένα δοχεία (κάνιστρα) που προβλέπονται για το σκοπό αυτό. Οι τάπες των δοχείων καυσίμου θα πρέπει να βιδώνονται και να σφίγγονται γερά με τον ενδεικνυόμενο τρόπο. Για λόγους ασφαλείας θα πρέπει να αντικατασταθούν οι τάπες εάν έχουν υποστεί ζημιά.

Μη χρησιμοποιείτε ποτέ φιάλες ποτών ή άλλα παρόμοια δοχεία για την απόρριψη ή τη φύλαξη των καυσίμων. Υπάρχει κίνδυνος να μπερδευτεί κάποιος και να πει μέσα από αυτά, ιδιαίτερα τα παιδιά.



Κρατήστε τη βενζίνη μακριά από σπίθες, ανοικτή φλόγα, φλόγες διαρκείας, πηγές θερμότητας και άλλες πηγές ανάφλεξης. Μην καπνίζετε!

Γεμίζετε με καύσιμα το ρεζερβουάρ μόνο όταν βρίσκεστε σε εξωτερικό χώρο και μην καπνίζετε κατά τη διαδικασία ανεφοδιασμού του καυσίμου.

Πριν από τον ανεφοδιασμό καυσίμου σβήστε τον κινητήρα εσωτερικής καύσης και αφήστε τον να κρυώσει.

Η πλήρωση του καυσίμου θα πρέπει να γίνεται πριν τη θέση του κινητήρα εσωτερικής καύσης σε λειτουργία. Όσο ο κινητήρας εσωτερικής καύσης βρίσκεται σε λειτουργία ή όσο το εργαλείο είναι ακόμα θερμό δεν επιτρέπεται να ανοιχθεί η τάπα του ρεζερβουάρ ή να πληρωθεί αυτό με βενζίνη.

Μην γεμίζετε υπερβολικά το ρεζερβουάρ καυσίμου!

Για να εξασφαλίσετε τον απαιτούμενο χώρο για τη διαστολή του καυσίμου, μη γεμίζετε το ρεζερβουάρ καυσίμου επάνω από την κάτω ακμή του στομίου πλήρωσης. Επιπρόσθετα, ακολουθήστε τις υποδείξεις που αναφέρονται στις οδηγίες χρήσης του κινητήρα εσωτερικής καύσης.

Σε περίπτωση που χυθεί βενζίνη, θέστε τον κινητήρα εσωτερικής καύσης σε λειτουργία, μόνον αφού πρώτα καθαρίσετε καλά όλες τις επιφάνειες που λερώθηκαν από τη βενζίνη. Αποφύγετε κάθε προσπάθεια ανάφλεξης μέχρι να εξατμιστούν οι αναθυμιάσεις του καυσίμου (σκουπίστε το χυμένο καύσιμο).

Τα καύσιμα που έχουν χυθεί θα πρέπει να σκουπίζονται αμέσως.

Εάν έχει πέσει βενζίνη στα ρούχα, θα πρέπει να τα αλλάξετε.

Μη φυλάσσετε ποτέ το εργαλείο μέσα σε ένα κτίριο εάν το ρεζερβουάρ περιέχει βενζίνη. Μπορεί να προκληθεί ανάφλεξη



των αναθυμιάσεων της βενζίνης εάν αυτές έρθουν σε επαφή με ανοικτή φλόγα ή σπινθήρα.

Τυχόν άδειασμα του ρεζερβουάρ πρέπει να γίνεται σε υπαίθριο χώρο.

4.3 Ενδυμασία και εξοπλισμός



Κατά την εργασία θα πρέπει να φοράτε πάντοτε κλειστά ανθεκτικά υποδήματα με αντιολισθητική σόλα. Μην εργάζεστε ποτέ εάν δεν φοράτε υποδήματα ή π.χ. όταν φοράτε πέδιλα.



Κατά την εκτέλεση εργασιών συντήρησης και καθαρισμού καθώς και κατά τη μεταφορά του εργαλείου, φοράτε πάντα ανθεκτικά γάντια, ενώ τα μακριά μαλλιά πρέπει να δένονται και να καλύπτονται (με μαντίλι, καπέλο κ.λπ.).



Φοράτε πάντα κατάλληλα προστατευτικά γυαλιά όταν τροχίζετε το μαχαίρι κοπής.

Για τη χρήση του εργαλείου ο χειριστής πρέπει να φορά μακρύ παντελόνι και εφαρμοστά ρούχα.

Μην φοράτε ποτέ φαρδιά ρούχα, τα οποία μπορεί να πιαστούν στα κινητά μέρη του εργαλείου (μοχλοί χειρισμού). Επίσης, μην φοράτε κοσμήματα, γραβάτες και κασκόλ.



Κατά την εργασία δημιουργείται θόρυβος. Ο θόρυβος μπορεί να βλάψει την ακοή.

Να φοράτε μέσα προστασίας ακοής.

4.4 Μεταφορά του εργαλείου

Εργάζεστε μόνο με γάντια προκειμένου να αποφύγετε τους τραυματισμούς από τα αιχμηρά ή θερμά μέρη του εργαλείου.

Μη μεταφέρετε το εργαλείο με τον κινητήρα εσωτερικής καύσης σε λειτουργία. Πριν από τη μεταφορά σβήστε τον κινητήρα εσωτερικής καύσης, αφήστε τα μαχαίρια να ακινητοποιηθούν και αποσυνδέστε το κάλυμμα του μπουζί.

Μεταφέρετε το εργαλείο μόνον με κρύο κινητήρα εσωτερικής καύσης και χωρίς καύσιμο.

Χρησιμοποιήστε κατάλληλα βοηθήματα φόρτωσης (ράμπες φόρτωσης, διατάξεις ανύψωσης).

Ασφαλίστε το εργαλείο και τα πρόσθετα εξαρτήματα που μεταφέρετε μαζί μ' αυτό (π.χ. χορτοσυλλέκτη) επάνω στην επιφάνεια φόρτωσης με υλικά στερέωσης κατάλληλων διαστάσεων (ιμάντες, σχοινιά κ.λπ.).

Κατά την ανύψωση και τη μεταφορά αποφύγετε την επαφή με το μαχαίρι κοπής.

Προσέξτε ιδιαίτερα τις υποδείξεις στο κεφάλαιο «Μεταφορά». Σ' αυτό περιγράφεται ο τρόπος ανύψωσης ή πρόσδεσης του εργαλείου. (⇒ 12.)

Τηρείτε τους τοπικούς κανονισμούς που ορίζονται από τη νομοθεσία για τη μεταφορά του εργαλείου και ειδικότερα αυτούς που αφορούν την ασφάλεια φορτίου και τη μεταφορά αντικειμένων επάνω σε επιφάνειες φόρτωσης.

4.5 Πριν την εργασία

Θα πρέπει να εξασφαλιστεί ότι μ' αυτό το εργαλείο θα εργαστούν μόνον άτομα που γνωρίζουν τις οδηγίες χρήσης.

Πριν από την έναρξη λειτουργίας του εργαλείου ελέγξτε τη στεγανότητα του συστήματος καυσίμου, και ειδικά των ορατών εξαρτημάτων όπως π. χ. ρεζερβουάρ, τάπα ρεζερβουάρ, συνδέσεις εύκαμπτων σωλήνων. Εάν υπάρχουν διαρροές ή ζημιές μην θέτετε τον κινητήρα εσωτερικής καύσης σε λειτουργία – **Κίνδυνος πυρκαγιάς!**

Αναθέστε την επισκευή του εργαλείου στον εμπορικό αντιπρόσωπο πριν το θέσετε σε λειτουργία.

Δώστε προσοχή στους τοπικούς κανονισμούς που αφορούν τους χρόνους λειτουργίας και χρήσης μηχανοκίνητων εργαλείων κήπου με κινητήρα εσωτερικής καύσης ή ηλεκτροκίνητηρα.

Ελέγξτε προσεκτικά την περιοχή όπου θα χρησιμοποιήσετε το εργαλείο και απομακρύνετε πέτρες, κλαδιά, σύρματα, κόκαλα και άλλα ξένα αντικείμενα που μπορεί να εκσφενδονιστούν από το εργαλείο. Τα εμπόδια (π.χ. κομμένοι κορμοί δέντρων, ρίζες) δεν γίνονται εύκολα αντιληπτά στο ψηλό χόρτο.

Για το λόγο αυτό, μαρκάρετε πριν από την εργασία με το εργαλείο όλα τα ξένα σώματα (εμπόδια) τα οποία είναι ενσωματωμένα στο χλοοτάπητα και δεν μπορούν να απομακρυνθούν.

Πριν από τη χρήση του εργαλείου θα πρέπει να αντικατασταθούν τα φθαρμένα ή ελαττωματικά εξαρτήματα. Οι δυσανάγνωστες ή οι φθαρμένες πινακίδες υποδείξεων και προειδοποιήσεων στο εργαλείο θα πρέπει να αντικαθίστανται

άμεσα. Ο αντιπρόσωπος της STIHL διαθέτει εφεδρικές αυτοκόλλητες πινακίδες και όλα τα υπόλοιπα ανταλλακτικά.

Το εργαλείο επιτρέπεται να χρησιμοποιείται μόνο όταν βρίσκεται σε κατάσταση ασφαλούς λειτουργίας. Πριν από κάθε έναρξη λειτουργίας βεβαιωθείτε ότι:

- το εργαλείο έχει συναρμολογηθεί σύμφωνα με τον προβλεπόμενο τρόπο.
- το κοπτικό εργαλείο και ολόκληρο το σύστημα κοπής (μαχαίρι κοπής, εξαρτήματα στερέωσης, περίβλημα συστήματος κοπής) βρίσκονται σε άριστη κατάσταση. Ειδικότερα, θα πρέπει να ελέγχετε τη σταθερή εφαρμογή καθώς και την ύπαρξη ζημιών (ρωγμές ή αλακώσεις) και φθοράς. (⇒ 11.4)
- η τάπα του ρεζερβουάρ έχει βιδωθεί σωστά.
- το ρεζερβουάρ και τα εξαρτήματα τροφοδότησης καυσίμου καθώς και η τάπα του ρεζερβουάρ βρίσκονται σε άριστη κατάσταση.
- οι διατάξεις ασφαλείας (π. χ. μπάρα διακοπής του κινητήρα, στόμιο εξαγωγής, περίβλημα, τιμόνι, σχάρα προστασίας) βρίσκονται σε άριστη κατάσταση και λειτουργούν σωστά.
- ο χορτοσυλλέκτης δεν φέρει ζημιές και έχει συναρμολογηθεί κανονικά. Δεν επιτρέπεται να χρησιμοποιηθεί ένας ελαττωματικός χορτοσυλλέκτης.
- η τάπα λαδιού έχει βιδωθεί σωστά.

Εάν χρειαστεί, πραγματοποιήστε όλες τις απαιτούμενες εργασίες ή αναζητήστε έναν εμπορικό αντιπρόσωπο. Η STIHL προτείνει τον εμπορικό αντιπρόσωπο STIHL.

4.6 Κατά τις εργασίες

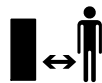

Μην εργάζεστε ποτέ όταν βρίσκονται στην επικίνδυνη περιοχή ζώα ή άλλα άτομα, και ειδικά παιδιά.

Δεν επιτρέπεται να αφαιρεθούν ή να παρακαμφθούν τα χειριστήρια και οι διατάξεις ασφαλείας που έχουν τοποθετηθεί στο εργαλείο. Ειδικότερα δεν πρέπει ποτέ να σταθεροποιείτε την μπάρα διακοπής του κινητήρα επάνω στην μπάρα του τιμονιού (π. χ. δένοντάς την).



Προσοχή – Κίνδυνος τραυματισμών!

Μην πλησιάζετε ποτέ τα χέρια και τα πόδια σας κοντά ή κάτω

από τα περιστρεφόμενα μέρη. Μην έρχεστε ποτέ σε επαφή με το περιστρεφόμενο μαχαίρι. Κρατάτε πάντοτε απόσταση από το άνοιγμα εξαγωγής.

Θα πρέπει να διατηρείτε την οριζόμενη απόσταση ασφαλείας από το τιμόνι. Το τιμόνι θα πρέπει να είναι πάντα σωστά τοποθετημένο και δεν πρέπει να έχει τροποποιηθεί. Μην θέτετε ποτέ σε λειτουργία το εργαλείο όταν το τιμόνι είναι αναδιπλωμένο.

Μη στερεώνετε ποτέ αντικείμενα στο τιμόνι (π. χ. ρουχισμό εργασίας).

Εργάζεστε πάντοτε με το φως της ημέρας ή σε συνθήκες καλού τεχνητού φωτισμού.

Μην εργάζεστε με το εργαλείο σε βροχή, καταιγίδα και ειδικότερα όταν υπάρχει κίνδυνος κεραυνοπληξίας.

Σε υγρό έδαφος υπάρχει αυξημένος κίνδυνος τραυματισμών λόγω περιορισμένης σταθερότητας.

Θα πρέπει να εργάζεστε με ιδιαίτερη

προσοχή για να μη γλιστρήσετε. Εάν είναι δυνατό, θα πρέπει να αποφεύγεται η χρήση του εργαλείου σε υγρό έδαφος.

Καυσαέρια:



Κίνδυνος δηλητηριάσεων!

Εάν νοιώθετε αδιαθεσία, έχετε πονοκέφαλο, πρόβλημα όρασης (π.χ. περιορισμένο οπτικό πεδίο), προβλήματα ακοής, ναυτία, μειωμένη συγκέντρωση, διακόψτε αμέσως την εργασία. Αυτά τα συμπτώματα μπορεί να οφείλονται μεταξύ άλλων από την υψηλή συγκέντρωση καυσαερίων.



Το εργαλείο παράγει επικίνδυνα καυσαέρια όταν ο κινητήρας εσωτερικής λειτουργίας τεθεί σε λειτουργία. Αυτά τα αέρια

περιέχουν μονοξείδιο του άνθρακα, ένα άοσμο και άχρωμο αέριο, καθώς και άλλες βλαβερές ουσίες. Ο κινητήρας εσωτερικής καύσης δεν πρέπει ποτέ να τίθεται σε λειτουργία σε κλειστούς χώρους ή σε χώρους που δεν αερίζονται καλά.

Εκκίνηση:

Θέτετε το εργαλείο σε λειτουργία πάντοτε με ιδιαίτερη προσοχή – ακολουθήστε τις υποδείξεις του κεφαλαίου «Θέση του εργαλείου σε λειτουργία» (⇒ 10.). Η εκκίνηση σύμφωνα με αυτές τις οδηγίες περιορίζει τον κίνδυνο τραυματισμών.

Κίνδυνος τραυματισμών!

Εάν το σχοινί μίζας τυλιχθεί πολύ γρήγορα, τότε το χέρι τραβιέται προς τον κινητήρα εσωτερικής καύσης με μεγαλύτερη ταχύτητα από ότι η ταχύτητα απελευθέρωσης του σχοινού μίζας. Από αυτήν την επαναφορά μπορεί να προκληθούν κατάγματα, μώλωπες και διαστρέμματα.

Κατά την εκκίνηση θα πρέπει να φροντίζετε πάντοτε για επαρκή απόσταση των ποδιών σας από το κοπτικό εργαλείο.

Δεν επιτρέπεται η ανατροπή του εργαλείου κατά την εκκίνηση.

Κατά την εκκίνηση δεν επιτρέπεται να πατηθεί η μπάρα μετάδοσης της κίνησης.

Μην θέτετε τον κινητήρα εσωτερικής καύσης σε λειτουργία εάν ο αγωγός εξαγωγής δεν είναι καλυμμένος από το στόμιο εξαγωγής ή το χορτοσυλλέκτη.

Εργασίες σε πλαγιές:

Εργάζεστε πάντα κάθετα προς τις πλαγιές και ποτέ κατά μήκος αυτών.

Εάν ο χειριστής χάσει τον έλεγχο όταν κόβει το χόρτο κατά μήκος της πλαγιάς, μπορεί να παρασυρθεί από το εργαλείο.

Να είστε ιδιαίτερα προσεκτικοί όταν αλλάζετε πορεία σε πλαγιές και εδάφη με κλίση.

Φροντίζετε πάντα για την καλή ευστάθεια σε πλαγιές και αποφεύγετε την εργασία με το εργαλείο σε απότομες πλαγιές.

Για λόγους ασφαλείας, το εργαλείο δεν πρέπει να χρησιμοποιείται σε πλαγιές με κλίση μεγαλύτερη από 25° (46,6 %).

Κίνδυνος τραυματισμών!

Η κλίση πλαγιάς κατά 25° αντιστοιχεί σε κάθετη υψομετρική διαφορά 46,6 cm σε οριζόντια επιφάνεια μήκους 100 cm.

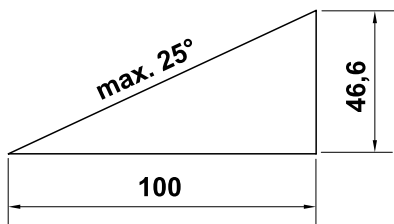

Για να εξασφαλιστεί επαρκής λίπανση του κινητήρα εσωτερικής καύσης, θα πρέπει κατά τη χρήση του εργαλείου σε πλαγιές να τηρούνται επιπλέον οι υποδείξεις που αναφέρονται στις συνοδευτικές οδηγίες χρήσης του κινητήρα εσωτερικής καύσης.

Εργασία:

Κίνδυνος τραυματισμών!

! Μην πλησιάζετε ποτέ τα χέρια ή τα πόδια σας επάνω ή κάτω από περιστρεφόμενα μέρη και μην τα αγγίζετε.



Μην προσπαθείτε να επιθεωρήσετε το μαχαίρι ενώ το εργαλείο βρίσκεται σε λειτουργία. Μην ανοίγετε ποτέ το στόμιο εξαγωγής χόρτου ή/και μην αφαιρείτε το χορτοσυλλέκτη όσο το μαχαίρι κοπής βρίσκεται σε λειτουργία. Το περιστρεφόμενο μαχαίρι μπορεί να προκαλέσει τραυματισμούς.

Να οδηγείτε πάντα το εργαλείο με ταχύτητα βάδην, σε καμία περίπτωση δεν πρέπει να τρέχετε όταν εργάζεστε. Οδηγώντας γρήγορα το εργαλείο αυξάνεται ο κίνδυνος τραυματισμών π.χ. από γλίστρημα κλπ.

Να είστε ιδιαίτερα προσεκτικοί όταν κάνετε ελιγμούς με το εργαλείο ή όταν το τραβάτε προς το μέρος σας.

Υπάρχει μεγάλος κίνδυνος να σκοντάψετε!

Χρησιμοποιείτε το εργαλείο με ιδιαίτερη προσοχή, όταν εργάζεστε κοντά σε πλαγιές, στις άκρες του οικοπέδου, σε τάφρους και δεξαμενές. Ειδικότερα, θα πρέπει να τηρείτε επαρκή απόσταση από αυτά τα επικίνδυνα σημεία.

Τα αντικείμενα που ενδεχομένως είναι ενσωματωμένα στο χλοοτάπητα (συστήματα ποτίσματος, πάσσαλοι,

βαλβίδες νερού, βάσεις θεμελίωσης, ηλεκτρικά καλώδια κ.λπ.) πρέπει να παρακάμπτονται. Μην περνάτε ποτέ πάνω από τέτοια αντικείμενα.



Δώστε προσοχή στην περιστροφή του κοπτικού εργαλείου, θα χρειαστούν μερικά δευτερόλεπτα για την πλήρη ακινητοποίησή του.

Σβήστε τον κινητήρα εσωτερικής καύσης, αφήστε το εργαλείο να ακινητοποιηθεί και αποσυνδέστε το κάλυμμα του μπουζί,

- προτού απομακρυνθείτε από το εργαλείο ή όταν αυτό δεν επιτηρείται,
- πριν από κάθε ανεφοδιασμό με καύσιμο. Ανεφοδιάζετε με καύσιμο μόνο σε κρύο κινητήρα εσωτερικής καύσης.
Κίνδυνος πυρκαγιάς!
- προτού προβείτε στην απομάκρυνση αντικειμένων που έχουν φρακάρει στον αγωγό εξαγωγής,
- προτού ανασηκώσετε και μετακινήσετε το εργαλείο,
- προτού μεταφέρετε το εργαλείο,
- προτού εκτελέσετε εργασίες στο μαχαίρι κοπής,
- προτού ελέγξετε ή καθαρίσετε το εργαλείο ή προτού το καθαρίσετε ή προτού εκτελέσετε άλλες εργασίες σ' αυτό (π. χ. αναδίπλωση του τιμονιού).
- εάν έχετε χτυπήσει ένα ξένο σώμα ή εάν το χλοοκοπτικό μηχάνημα αρχίσει να δονείται ασυνήθιστα. Σε αυτές τις περιπτώσεις ελέγξτε το εργαλείο και ειδικότερα το σύστημα κοπής (μαχαίρι, άξονας μαχαίριου, στερέωση

μαχαριού) για τυχόν ζημιές και πραγματοποιήστε τις απαιτούμενες επισκευές προτού θέσετε πάλι το εργαλείο σε λειτουργία και το χρησιμοποιήσετε.

Κίνδυνος τραυματισμών!

Οι έντονοι κραδασμοί συνήθως αποτελούν ένδειξη βλάβης. Το χλοοκοπτικό μηχανήμα δεν επιτρέπεται να τεθεί σε λειτουργία εάν ο στροφαλοφόρος άξονας του μαχαριού έχει στραβώσει ή έχει υποστεί φθορές ή εάν το μαχαίρι κοπής έχει στραβώσει. Εάν δεν έχετε τις απαιτούμενες γνώσεις, θα πρέπει να απευθύνεστε πάντα σε έναν εμπορικό αντιπρόσωπο για τις απαιτούμενες επισκευές – η STIHL προτείνει τον εμπορικό αντιπρόσωπο STIHL.

Θέστε τον κινητήρα εσωτερικής καύσης εκτός λειτουργίας,

- όταν μετακινείτε το εργαλείο από και προς την επιφάνεια που θα επεξεργαστείτε,
- πριν μετακινήσετε το εργαλείο σε μία επιφάνεια που δεν έχει χόρτο,
- πριν ανοίξετε το στόμιο εξαγωγής ή αφαιρέσετε το χορτοσυλλέκτη,
- όταν πρέπει να γυρίσετε το εργαλείο για τη μεταφορά,
- πριν ρυθμίσετε το ύψος κοπής.

4.7 Συντήρηση και επισκευές

Πριν από την έναρξη των εργασιών καθαρισμού, ρύθμισης και συντήρησης:

- Τοποθετήστε το εργαλείο σε σταθερό, επίπεδο έδαφος,

- σβήστε τον κινητήρα εσωτερικής καύσης και αφήστε τον να κρυώσει,
- αφαιρέστε το κάλυμμα μπουζί.



Προσοχή – Κίνδυνος τραυματισμών!

Απομακρύνετε το κάλυμμα μπουζί από το μπουζί, καθώς ένας ακούσιος σπινθήρας ενδέχεται να οδηγήσει σε πυρκαγιές ή ηλεκτροπληξία.

Η ακούσια επαφή του μπουζί με το κάλυμμα μπουζί μπορεί να οδηγήσει σε αθέλητη εκκίνηση του κινητήρα εσωτερικής καύσης.

Κίνδυνος τραυματισμού από το μαχαίρι κοπής!

Τραβώντας το σχοινί μίζας το εργαλείο εκτελεί μία περιστροφική κίνηση. Φροντίζετε πάντα για επαρκή απόσταση από το μαχαίρι κοπής, ιδιαίτερα από τα χέρια και τα πόδια, όταν τραβάτε το σχοινί μίζας.

Αφήστε το εργαλείο να κρυώσει, κυρίως πριν ξεκινήσετε τις εργασίες στον κινητήρα εσωτερικής καύσης, την πολλαπλή εξαγωγής και το σιγαστήρα εξάτμισης. Ενδέχεται να παρουσιαστούν θερμοκρασίες 80° C ή μεγαλύτερες.

Κίνδυνος εγκαυμάτων!

Η απευθείας επαφή με το λιπαντικό κινητήρα μπορεί να είναι επικίνδυνη. Εξάλλου δεν επιτρέπεται να χυθεί το λιπαντικό κινητήρα.

Η STIHL προτείνει να αναθέσετε την πλήρωση του λιπαντικού κινητήρα ή την αλλαγή λιπαντικού κινητήρα στον εμπορικό αντιπρόσωπο της STIHL.

Καθαρισμός:

Μετά τις εργασίες θα πρέπει ολόκληρο το εργαλείο να καθαριστεί σχολαστικά. (⇒ 11.2)

Με μια ξύλινη βέργα, αφαιρέστε τα συσσωρευμένα υπολείμματα χόρτου. Καθαρίστε το κάτω μέρος του χλοοκοπτικού μηχανήματος με βούρτσα και νερό.

Πριν φέρετε το εργαλείο στη θέση καθαρισμού, αδειάστε το ρεζερβουάρ καυσίμου (π.χ. θέστε σε λειτουργία μέχρι να τελειώσει το καύσιμο).

Μη χρησιμοποιείτε ποτέ μηχανήμα καθαρισμού υψηλής πίεσης και μην καθαρίζετε το εργαλείο κάτω από τρεχούμενο νερό (π. χ. με ένα λάστιχο ποτίσματος).

Μην χρησιμοποιείτε σκληρά καθαριστικά μέσα. Αυτά μπορούν να προκαλέσουν φθορές στα πλαστικά και τα μέταλλα, κάτι που περιορίζει την ασφαλή λειτουργία του εργαλείου STIHL.

Για να αποφύγετε τον κίνδυνο πυρκαγιάς, κρατήστε την περιοχή των εισαγωγών του αέρα ψύξης, τα πτερύγια ψύξης και την περιοχή της εξάτμισης καθαρή π. χ. από χόρτα, άχυρα, βρύα, φύλλα ή γράσο.

Εργασίες συντήρησης:

Επιτρέπεται να εκτελεστούν μόνον οι εργασίες συντήρησης που περιγράφονται στις οδηγίες χρήσης, όλες οι άλλες εργασίες θα πρέπει να ανατεθούν στον εμπορικό αντιπρόσωπο.

Εάν δεν έχετε τις απαιτούμενες γνώσεις και τα βοηθήματα, να απευθύνεστε **πάντα** σε έναν εμπορικό αντιπρόσωπο.

Η STIHL προτείνει, οι εργασίες συντήρησης και οι επισκευές να πραγματοποιούνται μόνο από έναν εμπορικό αντιπρόσωπο STIHL.

Οι εμπορικοί αντιπρόσωποι STIHL παρακολουθούν τακτικά εκπαιδευτικά σεμινάρια και έχουν στη διάθεσή τους τις απαραίτητες τεχνικές πληροφορίες.

Χρησιμοποιήστε μόνο εργαλεία, πρόσθετο εξοπλισμό και προσαρμοζόμενα μηχανήματα που έχουν εγκριθεί από την STIHL για αυτό το εργαλείο ή αλλά τεχνικά ίδια εξαρτήματα, διαφορετικά υπάρχει κίνδυνος να προκληθούν ατυχήματα με σωματικές βλάβες και ζημιές στο εργαλείο. Εάν έχετε απορίες θα πρέπει να απευθυνθείτε σε έναν εμπορικό αντιπρόσωπο.

Τα γνήσια εργαλεία, ο πρόσθετος εξοπλισμός και τα ανταλλακτικά STIHL είναι ειδικά σχεδιασμένα για το εργαλείο και έχουν προσαρμοστεί στις ανάγκες και τις απαιτήσεις του χρήστη. Τα γνήσια ανταλλακτικά STIHL θα τα αναγνωρίσετε από τον κωδικό ανταλλακτικού STIHL, την επιγραφή STIHL και ενδεχομένως από το αναγνωριστικό σήμα ανταλλακτικών STIHL. Στα μικρά εξαρτήματα ενδέχεται να υπάρχει μόνο το σήμα.

Για λόγους ασφαλείας, τα εξαρτήματα ροής καυσίμου (σωληνώσεις καυσίμου, βάνα καυσίμου, ρεζερβουάρ, τάπα ρεζερβουάρ, οι συνδέσεις κλπ.) θα πρέπει να ελέγχονται τακτικά από έναν εμπορικό αντιπρόσωπο για τυχόν φθορές ή διαρροές και να αντικαθιστώνται εάν κάτι τέτοιο κρίνεται αναγκαίο από έναν ειδικευμένο τεχνικό (η STIHL προτείνει τον εμπορικό αντιπρόσωπο STIHL).

Διατηρείτε τα αυτοκόλλητα υποδείξεων και προειδοποιήσεων πάντοτε καθαρά και ευανάγνωστα. Τα φθαρμένα ή χαμένα αυτοκόλλητα θα πρέπει να αντικαθιστώνται με νέα γνήσια αυτοκόλλητα από τον εμπορικό αντιπρόσωπο STIHL. Σε περίπτωση που ένα εξάρτημα αντικατασταθεί από ένα νέο ανταλλακτικό, φροντίστε να τοποθετήσετε σ' αυτό τα ίδια αυτοκόλλητα.

Οι εργασίες στο σύστημα κοπής θα πρέπει να γίνονται με ιδιαίτερη προσοχή και μόνο με τη χρήση χοντρών γαντιών εργασίας.

Διατηρείτε πάντοτε καλά σφιγμένα όλα τα παξιμάδια, τους πείρους και τις βίδες, και ειδικότερα τη βίδα μαχαριού, ώστε το εργαλείο να βρίσκεται πάντα σε ασφαλή κατάσταση λειτουργίας.

Ελέγχετε τακτικά ολόκληρο το εργαλείο και το χορτοσυλλέκτη, ειδικότερα πριν από την αποθήκευση (π.χ. πριν από τη χειμερινή παύση εργασιών) για τυχόν φθορές και ζημιές. Για λόγους ασφαλείας θα πρέπει να αντικαταστήσετε αμέσως τα φθαρμένα τμήματα ή τα τμήματα που έχουν υποστεί ζημιά, ώστε το εργαλείο να βρίσκεται σε μία ασφαλή κατάσταση λειτουργίας.

Μην αλλάζετε ποτέ τις βασικές ρυθμίσεις του κινητήρα εσωτερικής καύσης και μην τον λειτουργείτε με υπερβολικές στροφές.

Τα κατασκευαστικά μέρη και τα προστατευτικά συστήματα που αφαιρούνται πριν από τις εργασίες συντήρησης πρέπει αμέσως μετά την ολοκλήρωση των εργασιών να επανατοποθετηθούν στη σωστή θέση τους.

4.8 Αποθήκευση σε μεγαλύτερα διαστήματα παύσης της λειτουργίας

Αφήστε τον κινητήρα εσωτερικής καύσης να κρυώσει πριν αποθηκεύσετε το εργαλείο σε έναν κλειστό χώρο.

Φυλάσσετε το εργαλείο με άδειο ρεζερβουάρ, και τα καύσιμα σε έναν ασφαλισμένο και καλά αεριζόμενο χώρο.

Βεβαιωθείτε ότι το εργαλείο προστατεύεται από μη εξουσιοδοτημένη χρήση (π.χ. από παιδιά).

Σε περίπτωση που πρέπει να εκκενωθεί το ρεζερβουάρ καυσίμου, π.χ. για την ακινητοποίηση πριν από τη χειμερινή παύση, θα πρέπει η εκκένωση να γίνει σε έναν εξωτερικό χώρο (αδειάστε το ρεζερβουάρ π.χ. λειτουργώντας τον κινητήρα).

Καθαρίστε σχολαστικά το εργαλείο πριν από την αποθήκευση (π.χ. χειμερινή παύση).

Αποθηκεύετε το εργαλείο μόνο με αποσυνδεδεμένο κάλυμμα μπουζί.

Το εργαλείο θα πρέπει να φυλάσσεται μόνον σε ασφαλή για τη λειτουργία του κατάσταση.

Αφήστε το εργαλείο να κρυώσει τελείως, πριν το σκεπάσετε.

4.9 Απόρριψη

Τα προϊόντα απόρριψης όπως παλιά λάδια ή καύσιμα, χρησιμοποιημένα λιπαντικά, φίλτρα, μπαταρίες και άλλα παρόμοια αναλώσιμα υλικά μπορεί να βλάψουν τον άνθρωπο, τα ζώα και το περιβάλλον και γι' αυτόν το λόγο θα πρέπει να απορρίπτονται με τον προβλεπόμενο τρόπο.

Απευθυνθείτε σε ένα κέντρο ανακύκλωσης ή στον εμπορικό αντιπρόσωπο για να μάθετε πώς γίνεται η σωστή απόρριψη αυτών των προϊόντων. Η STIHL προτείνει τον εμπορικό αντιπρόσωπο STIHL.

Βεβαιωθείτε ότι θα παραδώσετε το αχρηστευμένο εργαλείο για απόρριψη σε ένα σημείο συλλογής απορριμμάτων. Αχρηστέψτε το εργαλείο πριν την απόρριψη. Για να αποτρέψετε τα ατυχήματα, αφαιρέστε το καλώδιο του μπουζί, αδειάστε το ρεζερβουάρ καυσίμου και αφαιρέστε το λιπαντικό κινητήρα.

Κίνδυνος τραυματισμού από το μαχαίρι κοπής!

Μην αφήνετε χωρίς επιτήρηση το χλοοκοπτικό, ακόμα και όταν είναι αχρηστευμένο. Βεβαιωθείτε ότι το εργαλείο και ιδιαίτερα το μαχαίρι κοπής φυλάσσονται μακριά από παιδιά.

5. Περιγραφή συμβόλων



Προσοχή!

Πριν από την πρώτη θέση σε λειτουργία διαβάστε προσεκτικά τις οδηγίες χρήσης.



Κίνδυνος τραυματισμών!

Κρατήστε τα άτομα μακριά από την επικίνδυνη περιοχή.

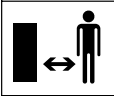

Κίνδυνος τραυματισμών!

Αποσυνδέστε το κάλυμμα του μπουζί πριν από την εκτέλεση εργασιών στο κοπτικό εργαλείο και την εκτέλεση εργασιών συντήρησης και καθαρισμού.

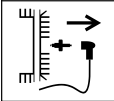

Κίνδυνος τραυματισμών!

Κρατάτε τα χέρια και τα πόδια σας μακριά από τα μαχαίρια!

Το σύστημα κοπής συνεχίζει να περιστρέφεται μερικά δευτερόλεπτα μετά την απενεργοποίηση (φρένο του κινητήρα εσωτερικής καύσης/φρένο μαχαριού).

RM 248 T, RM 253 T:



Ενεργοποιήστε την μετάδοση κίνησης.



Θέση του κινητήρα εσωτερικής καύσης σε λειτουργία.



Θέση του κινητήρα εσωτερικής καύσης εκτός λειτουργίας.

6. Περιεχόμενα συσκευασίας



Αρ.	Περιγραφή	Τεμ.
A	Βασικό μηχανήμα	1
B	Επάνω μέρος χορτοσυλλέκτη	1
C	Κάτω μέρος χορτοσυλλέκτη	1
D	Περιστρεφόμενη χειρολαβή	2
E	Βίδα με επίπεδη στρογγυλή κεφαλή	2
F	Οδηγός καλωδίου	1
	Οδηγίες χρήσης	1

Αρ.	Περιγραφή	Τεμ.
	Οδηγίες χρήσης του κινητήρα εσωτερικής καύσης	1

7. Προετοιμασία του εργαλείου για χρήση

7.1 Γενικά



Κίνδυνος τραυματισμών

Προσέξτε ιδιαίτερα τις υποδείξεις ασφαλείας στο κεφάλαιο «Για τη δική σας ασφάλεια». (⇒ 4.)

- Για την εκτέλεση όλων των εργασιών που περιγράφονται τοποθετήστε το εργαλείο σε ένα οριζόντιο, επίπεδο και σταθερό υπόστρωμα.

7.2 Τοποθέτηση τιμονιού



Κίνδυνος σύνθλιψης!

Όταν βιδώνετε τις δύο περιστρεφόμενες χειρολαβές (D) κρατάτε το επάνω τμήμα του τιμονιού (1) στο ψηλότερο σημείο με το ένα χέρι.

- Περάστε τη βίδα με την επίπεδη στρογγυλή κεφαλή (E) μέσα από τον οδηγό του καλωδίου (F).
- Κρεμάστε τον οδηγό του καλωδίου (F) στην ντίζα του διακόπτη ασφαλείας κινητήρα (2).
- **RM 248 T, RM 253 T:** Κρεμάστε τον οδηγό του καλωδίου (F) και στην ντίζα της μετάδοσης κίνησης (3).

- Περάστε το επάνω τμήμα του τιμονιού (1) εξωτερικά στα δύο κάτω τμήματα τιμονιού (4).
- Περάστε τη βίδα με τη στρογγυλή επίπεδη κεφαλή (E) – αριστερά με οδηγό καλωδίου (F), δεξιά χωρίς – από μέσα προς τα έξω στις οπές και βιδώστε τις μαζί με τις περιστρεφόμενες χειρολαβές (D).

7.3 Τοποθέτηση και αφαίρεση σχοινιού μίζας



Κρέμασμα:

- Αφαιρέστε το κάλυμμα μπουζί από τον κινητήρα εσωτερικής καύσης.
- Πιέστε προς το τιμόνι και κρατήστε πιεσμένη την μπάρα διακοπής του κινητήρα (1).
- Τραβήξτε αργά προς τα έξω το σχοινί της μίζας (2) και περάστε το στη βάση της ντίζας (3).
- Αφήστε το σχοινί μίζας (2) και την μπάρα διακοπής του κινητήρα (1) αργά.
- Τοποθετήστε το κάλυμμα του μπουζί.

Ξεκρέμασμα:

- Αφαιρέστε το κάλυμμα μπουζί από τον κινητήρα εσωτερικής καύσης.
- Πιέστε προς το τιμόνι και κρατήστε πιεσμένη την μπάρα διακοπής του κινητήρα (1).
- Τραβήξτε αργά προς τα έξω το σχοινί της μίζας (2) και ξεκρεμάστε το από τον οδηγό της ντίζας (3)
- Τυλίξτε αργά το σχοινί μίζας (2) και αφήστε την μπάρα διακοπής του κινητήρα (1).
- Τοποθετήστε το κάλυμμα του μπουζί.

7.4 Αναδίπλωση επάνω τμήματος τιμονιού



Για να μειώσετε τον απαιτούμενο χώρο κατά τη μεταφορά και αποθήκευση μπορείτε να αναδιπλώσετε το επάνω τμήμα του τιμονιού (1).



Κίνδυνος τραυματισμών!

Σβήστε τον κινητήρα εσωτερικής καύσης και αποσυνδέστε το κάλυμμα του μπουζί πριν την αναδίπλωση του τιμονιού. Στο επάνω τμήμα του τιμονιού (1) δεν επιτρέπεται να ασκείται επιπλέον βάρος (π.χ. κρεμώντας τα ρούχα εργασίας επάνω σ' αυτό).

Κίνδυνος σύνθλιψης!

Λύνοντας τις δύο περιστρεφόμενες χειρολαβές (3) μπορείτε να αναδιπλώσετε ξεχωριστά το επάνω τμήμα του τιμονιού (1). Για το σκοπό αυτό κρατήστε το επάνω τμήμα του τιμονιού (1) στο ψηλότερο σημείο πριν λύσετε τις δύο περιστρεφόμενες χειρολαβές (3).

- Ξεκρεμάστε το σχοινί της μίζας. (⇒ 7.3)
- Λύστε την περιστρεφόμενη χειρολαβή (3) και στις δύο πλευρές (ξεβιδώστε αριστερόστροφα).
- Αναδιπλώστε αργά και προς τα εμπρός το επάνω τμήμα του τιμονιού (1).

7.5 Συναρμολόγηση χορτοσυλλέκτη



- Τοποθετήστε το επάνω μέρος χορτοσυλλέκτη (B) στο κάτω μέρος χορτοσυλλέκτη (C).

- Ελέγξτε τη σωστή θέση: Οι γλώσσες (1) πρέπει να βρίσκονται ακριβώς πάνω από τα ανοίγματα (2). Όλες οι γλώσσες (1) και τα ρύγχη οδήγησης (3) πρέπει να βρίσκονται εσωτερικά. Το επάνω μέρος χορτοσυλλέκτη (B) πρέπει να περιβάλλει εξωτερικά το κάτω μέρος χορτοσυλλέκτη (C).
- Ξεκινώντας από την μεσαία πίσω, πιέστε τις γλώσσες (1) ελαφριά από έξω προς τα ανοίγματα (2) του κάτω μέρος του χορτοσυλλέκτη.

7.6 Αφαίρεση και τοποθέτηση χορτοσυλλέκτη



Κίνδυνος τραυματισμών!

Πριν την τοποθέτηση και την αφαίρεση του χορτοσυλλέκτη θα πρέπει να θέσετε εκτός λειτουργίας τον κινητήρα εσωτερικής καύσης!

Τοποθέτηση:

- Ανοίξτε και κρατήστε ανοικτό το στόμιο εξαγωγής (1).
- Περάστε το χορτοσυλλέκτη (2) με τα ρύγχη συγκράτησης (3) στις υποδοχές (4) στην πίσω πλευρά του μηχανήματος. Βεβαιωθείτε ότι το στόμιο (5) έχει κλείσει σωστά.
- Αφήστε το στόμιο εξαγωγής (1).

Αφαίρεση:

- Ανοίξτε και κρατήστε ανοικτό το στόμιο εξαγωγής (1).
- Ανασηκώστε το χορτοσυλλέκτη (2) και αφαιρέστε τον προς τα πίσω.
- Κλείστε αργά το στόμιο εξαγωγής (1).

7.7 Κεντρική ρύθμιση ύψους κοπής



Κίνδυνος τραυματισμών!

Σβήστε τον κινητήρα εσωτερικής καύσης πριν ρυθμίσετε το ύψος κοπής.

Μπορούν να ρυθμιστούν 7 διαφορετικά ύψη κοπής μεταξύ **25 mm** και **75 mm**.

Σκάλα κοπής 1:
χαμηλότερο ύψος κοπής

Σκάλα κοπής 7:
μεγαλύτερο ύψος κοπής

- Πιέστε το μοχλό ρύθμισης του ύψους κοπής (1) με το ένα χέρι προς τον πίσω τροχό (2) και κρατήστε τον σ' αυτή τη θέση.
- Φέρτε το μοχλό ρύθμισης του ύψους κοπής (1) στην επιθυμητή θέση.
- Απελευθερώστε αργά το μοχλό ρύθμισης του ύψους κοπής (1) και ασφαλίστε τον.

7.8 Καύσιμο και λιπαντικό κινητήρα



Κίνδυνος τραυματισμών!

Προσέξτε ιδιαίτερα τις προειδοποιήσεις στο «Για τη δική σας ασφάλεια». (⇒ 4.)

Αποφύγετε τις ζημιές στο εργαλείο!

Γεμίστε το λιπαντικό κινητήρα πριν από την πρώτη θέση σε λειτουργία (βλέπε οδηγίες χρήσης κινητήρα εσωτερικής καύσης). Η STIHL συνιστά για την πλήρωση του λιπαντικού κινητήρα να χρησιμοποιείται ένα κατάλληλο βοήθημα (π.χ. χοάνη). Το βοήθημα πλήρωσης δεν περιλαμβάνεται στο πλαίσιο παράδοσης.

Λιπαντικό κινητήρα:

Μπορείτε να πληροφορηθείτε τις ποσότητες πλήρωσης λαδιού και τους κατάλληλους τύπους λιπαντικού κινητήρα από τις οδηγίες χρήσης του κινητήρα εσωτερικής καύσης. Ελέγχετε τακτικά τη στάθμη πλήρωσης του λιπαντικού (βλέπε οδηγίες χρήσης κινητήρα εσωτερικής καύσης). Αποφεύγετε την ελλιπή και υπερβολική πλήρωση λιπαντικού πέραν της ενδεικνυόμενης στάθμης.

Καύσιμο:

Πρόταση:
Καλής ποιότητας, επώνυμα καύσιμα.

Για πληροφορίες σχετικά με την ποιότητα του καυσίμου (αριθμός οκτανίων), ανατρέξτε στις οδηγίες χρήσης του κινητήρα εσωτερικής καύσης.

– Αμόλυβδη βενζίνη

Για τον ανεφοδιασμό θα πρέπει να χρησιμοποιήσετε μία χοάνη (δεν περιλαμβάνεται στο πλαίσιο παράδοσης).



8. Συστήματα ασφαλείας

Το εργαλείο είναι εξοπλισμένο με διάφορες διατάξεις ασφαλείας για τον ασφαλή χειρισμό και την προστασία από ακατάλληλη χρήση.

Κίνδυνος τραυματισμών!

Εάν διαπιστώσετε κάποια βλάβη σε μία από τις διατάξεις ασφαλείας, δεν επιτρέπεται να θέσετε σε λειτουργία το εργαλείο. Στην περίπτωση αυτή, απευθυνθείτε σε εμπορικό αντιπρόσωπο. Η STIHL προτείνει τον εμπορικό αντιπρόσωπο STIHL.

8.1 Προστατευτικές διατάξεις

Το χλοοκοπτικό μηχανήμα είναι εξοπλισμένο με προστατευτικές διατάξεις που αποτρέπουν την ακούσια επαφή με το μαχαίρι κοπής και το υλικό κοπής. Σ' αυτές τις διατάξεις περιλαμβάνεται το περιβλήμα, το στόμιο εξαγωγής, ο χορτοσυλλέκτης και το σωστά τοποθετημένο τιμόνι.

8.2 Μπάρα διακοπής του κινητήρα

Το χλοοκοπτικό μηχανήμα διαθέτει μία διάταξη διακοπής λειτουργίας του κινητήρα.

Με την απελευθέρωση της μπάρας διακοπής του κινητήρα κατά τη διάρκεια λειτουργίας, ο κινητήρας εσωτερικής καύσης τίθεται εκτός λειτουργίας. Ο κινητήρας εσωτερικής καύσης και το μαχαίρι κοπής ακινητοποιούνται μέσα σε 3 δευτερόλεπτα.



Κίνδυνος τραυματισμών!

Εάν ο χρόνος συνεχιζόμενης λειτουργίας του μαχαιριού είναι μεγαλύτερος, μην χρησιμοποιείτε άλλο το εργαλείο και παραδώστε το στον εμπορικό αντιπρόσωπο.

Μέτρηση του χρόνου συνεχιζόμενης λειτουργίας

Μετά την εκκίνηση του κινητήρα εσωτερικής καύσης το μαχαίρι κοπής περιστρέφεται και ακούγεται ένας ήχος περιστροφής. Ο χρόνος συνεχιζόμενης λειτουργίας είναι αντίστοιχος με τη διάρκεια του ήχου περιστροφής μετά την απενεργοποίηση του κινητήρα εσωτερικής καύσης και μπορεί να μετρηθεί με χρονόμετρο.

9. Υποδείξεις για την εργασία

Για καλοδιατηρημένο και πυκνό χλοοτάπητα πρέπει να τηρούνται τα εξής:

- κοπή χόρτου με μειωμένη ταχύτητα.
- συχνή κοπή και διατήρηση μικρού ύψους του χόρτου.
- εάν το χόρτο δεν κοπεί πολύ κοντό όταν το κλίμα είναι ιδιαίτερα θερμό και ξηρό, θα ξεραθεί και θα καταστραφεί από τον ήλιο.
- εργασία με καλά ακονισμένο μαχαίρι, για το λόγο αυτό τροχίζετε τακτικά τα μαχαίρια (εμπορικός αντιπρόσωπος).
- τακτική αλλαγή της φοράς κοπής.

9.1 Περιοχή εργασίας του χειριστή



- Κατά την εκκίνηση και κατά τη διάρκεια λειτουργίας κινητήρα εσωτερικής καύσης, ο χειριστής θα πρέπει να βρίσκεται πάντα εντός της περιοχής εργασίας πίσω από το τιμόνι για λόγους ασφαλείας. Θα πρέπει να διατηρείτε την οριζόμενη απόσταση ασφαλείας από το τιμόνι.
- Ο χειρισμός του χλοοκοπτικού μηχανήματος επιτρέπεται να γίνεται αποκλειστικά και μόνο από ένα άτομο. Τα άλλα άτομα θα πρέπει να παραμένουν μακριά από την επικίνδυνη περιοχή. (⇒ 4.)

10. Θέση του εργαλείου σε λειτουργία

10.1 Εκκίνηση κινητήρα εσωτερικής καύσης



Αποφύγετε τις ζημιές στο εργαλείο!

Μη θέτετε τον κινητήρα εσωτερικής καύσης σε λειτουργία σε περιοχές όπου το χόρτο έχει μεγάλο ύψος ή όταν έχετε επιλέξει τη χαμηλότερη σκάλα ύψους κοπής. Το επακόλουθο είναι η δυσκολότερη διαδικασία εκκίνησης. Μετά τη διαδικασία εκκίνησης ο κινητήρας εσωτερικής καύσης λειτουργεί πάντοτε με τις ιδανικές στροφές εργασίας χάρη στη ρύθμιση σταθερού γκαζιού.

- Πιέστε προς το τιμόνι και κρατήστε πιεσμένη την μπάρα διακοπής του κινητήρα (1).

- Τραβήξτε αργά προς τα έξω το σχοινί της μίζας (2) μέχρι την αντίσταση του συμπιεστή. Στη συνέχεια τραβήξτε γρήγορα και με δύναμη σε απόσταση ίση με το μήκος του χεριού σας. Φέρτε πάλι αργά το σχοινί της μίζας (2) στην αρχική θέση, έτσι ώστε να μπορεί να τυλιχθεί σωστά. Επαναλάβετε τη διαδικασία μέχρι ο κινητήρας εσωτερικής καύσης να πάρει μπροστά.

10.2 Θέση του κινητήρα εσωτερικής καύσης εκτός λειτουργίας



Για να θέσετε εκτός λειτουργίας τον κινητήρα εσωτερικής καύσης απελευθερώστε τη μπάρα διακοπής του κινητήρα (1). Το μαχαίρι κοπής και ο κινητήρας εσωτερικής καύσης ακινητοποιούνται μετά από λίγο.

10.3 Μπάρα μετάδοσης κίνησης (RM 248 T, RM 253 T)



Ενεργοποίηση μετάδοσης κίνησης:

- Θέστε τον κινητήρα εσωτερικής καύσης σε λειτουργία. (⇒ 10.1)
- Τραβήξτε προς το τιμόνι και κρατήστε την μπάρα μετάδοσης κίνησης (1). Η μετάδοση κίνησης ενεργοποιείται και το χλοοκοπτικό αρχίζει να κινείται προς τα εμπρός.

Απενεργοποίηση μετάδοσης κίνησης:

- Αφήστε την μπάρα μετάδοσης κίνησης (1). Η μετάδοση κίνησης απενεργοποιείται και το χλοοκοπτικό ακινητοποιείται. Ο κινητήρας εσωτερικής καύσης συνεχίζει να λειτουργεί.

10.4 Ένδειξη στάθμης πλήρωσης



Η ροή αέρα που δημιουργείται από το μαχαίρι ανασκάνει την ένδειξη στάθμης πλήρωσης (1). Όταν ο χορτοσυλλέκτης γεμίσει, διακόπτεται η ροή αέρα. Όταν η ροή αέρα είναι πολύ μικρή, η ένδειξη της στάθμης πλήρωσης (1) επιστρέφει στην αρχική της θέση. Αυτό υποδηλώνει ότι πρέπει να εκκενωθεί ο χορτοσυλλέκτης.

Η απρόσκοπτη λειτουργία της ένδειξης στάθμης πλήρωσης είναι δεδομένη μόνο όταν υπάρχει σωστή ροή αέρα. Οι εξωτερικές επιδράσεις, όπως βρεγμένο, πυκνό ή ψηλό χόρτο, οι χαμηλές σκάλες κοπής χόρτου, οι ρύποι κ.ά. μπορεί να περιορίσουν τη ροή αέρα και τη λειτουργία της ένδειξης στάθμης πλήρωσης.

A ο χορτοσυλλέκτης γεμίζεται

B ο χορτοσυλλέκτης είναι γεμάτος

- Εκκένωση του χορτοσυλλέκτη (⇒ 10.5).

10.5 Εκκένωση του χορτοσυλλέκτη



Κίνδυνος τραυματισμών!

Πριν την αφαίρεση του χορτοσυλλέκτη θα πρέπει για λόγους ασφαλείας να θέσετε εκτός λειτουργίας τον κινητήρα εσωτερικής καύσης.

- Αφαιρέστε το χορτοσυλλέκτη. (⇒ 7.6)
- Κρατήστε τον χορτοσυλλέκτη από τη χειρολαβή (1) και τη λαβή (2) και αδειάστε το υλικό κοπής.
- Βεβαιωθείτε ότι το στόμιο (3) έχει κλείσει σωστά. Τοποθετήστε το χορτοσυλλέκτη. (⇒ 7.6)

11. Συντήρηση

11.1 Γενικά



Κίνδυνος τραυματισμών!

Προσέξτε ιδιαίτερα τις υποδείξεις ασφαλείας στο κεφάλαιο "Για τη δική σας ασφάλεια" (⇒ 4.).

Ετήσια συντήρηση από τον εμπορικό αντιπρόσωπο:

Το χλοοκοπτικό μηχάνημα θα πρέπει να ελέγχεται μία φορά ετησίως από τον εμπορικό αντιπρόσωπο. Η STIHL προτείνει τον εμπορικό αντιπρόσωπο STIHL.

11.2 Καθαρισμός μηχανήματος

Χρονικό διάστημα συντήρησης:



Έπειτα από κάθε χρήση



Κίνδυνος τραυματισμών!

Σβήστε τον κινητήρα εσωτερικής καύσης και αφαιρέστε το κάλυμμα μπουζί.

Πριν φέρετε το μηχάνημα στη θέση καθαρισμού, αδειάστε το ρεζερβουάρ καυσίμου (θέστε σε λειτουργία μέχρι να τελειώσει το καύσιμο).

Θέση καθαρισμού:

- Επιλέξτε τη σκάλα κοπής 1. (⇒ 7.7)
- Λύστε το επάνω τμήμα του τιμονιού (1) ξεβιδώνοντας τις δύο περιστρεφόμενες χειρολαβές (2).
- Ανοίξτε και κρατήστε ανοικτό το στόμιο εξαγωγής.
- Στήστε το μηχάνημα σε θέση καθαρισμού, μέχρι να έρθει αυτόματα στη θέση καθαρισμού.

11.3 Κινητήρας εσωτερικής καύσης

Χρονικό διάστημα συντήρησης:

Ανατρέξτε στις οδηγίες χρήσης του κινητήρα εσωτερικής καύσης.

Γενικές υποδείξεις:

Δώστε προσοχή στις υποδείξεις λειτουργίας και συντήρησης που αναφέρονται στις συνημμένες οδηγίες χρήσης του κινητήρα εσωτερικής καύσης.

Ιδιαίτερη σημασία για μία μεγάλη διάρκεια ζωής έχει η σωστή στάθμη λιπαντικού, καθώς και η τακτική αντικατάσταση λαδιών και φίλτρου αέρα.

Τα προτεινόμενα χρονικά διαστήματα αλλαγής λαδιών και οι πληροφορίες σχετικά με το λιπαντικό κινητήρα και την

ποσότητα πλήρωσης λαδιού αναφέρονται στις οδηγίες χρήσης του κινητήρα εσωτερικής καύσης.

Τα πτερύγια ψύξης θα πρέπει να διατηρούνται πάντοτε καθαρά για να εξασφαλίζεται η επαρκής ψύξη του κινητήρα εσωτερικής καύσης.

11.4 Έλεγχος ορίου φθοράς του μαχαριού κοπής



Κίνδυνος τραυματισμών!

Προσέξτε ιδιαίτερα τις υποδείξεις ασφαλείας στο κεφάλαιο «Για τη δική σας ασφάλεια». (⇒ 4.)

Χρονικό διάστημα συντήρησης:

Πριν από κάθε χρήση.



Κίνδυνος τραυματισμών!

Ένα φθαρμένο μαχαίρι κοπής μπορεί να σπάσει και να προκαλέσει σοβαρούς τραυματισμούς. Για το λόγο αυτό θα πρέπει να τηρούνται πάντα οι υποδείξεις για τη συντήρηση του μαχαριού.

Ο βαθμός φθοράς του μαχαριού ποικίλλει ανάλογα με τον τόπο και τη διάρκεια χρήσης. Εάν χρησιμοποιείτε το μηχάνημα σε αμμώδες έδαφος ή συχνά υπό συνθήκες ξηρασίας, το μαχαίρι κοπής καταπονείται περισσότερο και φθείρεται γρηγορότερα.

Διαδικασία ελέγχου:

Πριν από κάθε διαδικασία ελέγχου θα πρέπει να καθαρίζετε σχολαστικά το μαχαίρι κοπής (1).

- Φέρτε το μηχάνημα στη θέση καθαρισμού. (⇒ 11.2)

Πάχος μαχαριού κοπής:

Το πάχος του μαχαριού (A) πρέπει να είναι εξασφαλισμένο σε κάθε σημείο του μαχαριού κοπής. Τα σημαντικότερα σημεία έχουν μαρκαριστεί στην εικόνα. (έλεγχος με παχύμετρο).

A = 2 mm

Όριο φθοράς για τις λάμες:

Οι λάμες επιτρέπεται να τροχιστούν το πολύ μέχρι την απόσταση (B). Για τον έλεγχο χρησιμοποιήστε ένα χάρακα (2) στην μπροστινή ακμή του μαχαριού (3) και ελέγξτε τη φθορά.

B = 5 mm

11.5 Συντήρηση του μαχαριού κοπής



Κίνδυνος τραυματισμών!

Προσέξτε ιδιαίτερα τις υποδείξεις ασφαλείας στο κεφάλαιο "Για τη δική σας ασφάλεια". (⇒ 4.) Προτείνεται, το ακόνισμα του μαχαριού κοπής να γίνει από έναν εμπορικό αντιπρόσωπο.

Αφαίρεση μαχαριού κοπής:

Για την αποσυναρμολόγηση χρησιμοποιήστε έναν ξύλινο τάκο (1) (περ. 60 x 60 mm) για να κρατήσετε κόντρα το μαχαίρι κοπής (2).

- Λύστε και ξεβιδώστε τη βίδα μαχαριού (3). Ξεβιδώστε τη βίδα μαχαριού (3) και αφαιρέστε τη ροδέλα (4) και το μαχαίρι κοπής (2).

Τρόχισμα του μαχαριού κοπής:



Κίνδυνος τραυματισμών!

Κατά τη διαδικασία τροχίσματος, θα πρέπει να φοράτε πάντοτε προστατευτικά γυαλιά και γάντια.

- Ψύχετε το μαχαίρι κατά το τρόχισμα, π.χ. με νερό. Δεν πρέπει να εμφανιστεί μια μπλε απόχρωση. Σε αυτή την περίπτωση μειώνεται σημαντικά η κοπτική ικανότητα του μαχαριού.
- Τροχίζετε ομοιόμορφα το μαχαίρι κοπής, προκειμένου να αποφύγετε τους κραδασμούς λόγω αποζυγοστάθμισης.
- Πρέπει να τηρείται γωνία κοπής **30°**.
- Κατά το τρόχισμα λαμβάνετε υπόψη τα όρια φθοράς.



Κίνδυνος τραυματισμών!

Το μαχαίρι κοπής θα πρέπει να αντικατασταθεί εάν παρατηρηθούν ρωγμές και αυλακώσεις ή εάν επιτευχθεί το όριο φθοράς (⇒ 11.4).

Τοποθέτηση μαχαριού:

Για τη συναρμολόγηση χρησιμοποιήστε έναν ξύλινο τάκο (1) για να κρατήσετε κόντρα το μαχαίρι κοπής (2).



Οι γλώσσες στο κάτω μέρος του μαχαριού κοπής αποτρέπουν τη λανθασμένη τοποθέτηση.

- Αλείψτε τη βίδα μαχαριού (3) με **Loctite 243**.
- Τοποθετήστε το μαχαίρι κοπής (2) επάνω στο δακτυλίδι μαχαριού (5) με τις κυρτές ακμές να δείχνουν προς τα επάνω.
- Τοποθετήστε τη ροδέλα ασφάλισης (4) και σφίξτε την μαζί με τη βίδα μαχαριού (3) με **60 - 65 Nm**.



Κίνδυνος τραυματισμών!

Η προβλεπόμενη ροπή σύσφιξης της βίδας μαχαιριού πρέπει να τηρηθεί.

Αντικαθιστάτε τη ροδέλα ασφάλισης (4) σε κάθε τοποθέτηση μαχαιριού.

Η βίδα μαχαιριού (3) πρέπει να αντικαθίσταται σε κάθε αλλαγή μαχαιριού.

11.6 Φύλαξη (χειμερινή παύση εργασιών)

Σε περίπτωση ακινητοποίησης του μηχανήματος για μεγαλύτερο χρονικό διάστημα (χειμερινή παύση εργασιών), θα πρέπει να δοθεί προσοχή στα παρακάτω σημεία:

- Καθαρίστε σχολαστικά όλα τα εξωτερικά μέρη του μηχανήματος.
- Λίπανση ή γρασάρισμα όλων των κινητών μερών.
- Αδειάστε το ρεζερβουάρ καυσίμου και το καρμπυρατέρ (π.χ. αφήστε το να λειτουργήσει μέχρι να τελειώσει το καύσιμο).
- Ξεβιδώστε το μπουζί (βλέπε οδηγίες λειτουργίας του κινητήρα εσωτερικής καύσης) και εισαγάγετε λιπαντικό κινητήρα περίπου 3 cm³ από την υποδοχή του μπουζί στον κινητήρα εσωτερικής καύσης. Περιστρέψτε τον κινητήρα εσωτερικής καύσης μερικές φορές χωρίς μπουζί (τραβώντας το σχοινί μίζας).



Κίνδυνος πυρκαγιάς!

Κρατήστε το κάλυμμα του μπουζί μακριά από την οπή του μπουζί, λόγω του κινδύνου ανάφλεξης.

- Βιδώστε πάλι το μπουζί (δείτε τις οδηγίες χρήσης του κινητήρα εσωτερικής καύσης).
- Αλλάξτε το λιπαντικό (δείτε οδηγίες χρήσης του κινητήρα εσωτερικής καύσης).
- Φυλάσσετε το εργαλείο σε ένα στεγνό, κλειστό και καθαρό από σκόνες χώρο. Βεβαιωθείτε ότι το μηχανήμα βρίσκεται μακριά από τα παιδιά.

12. Μεταφορά

12.1 Μεταφορά



Κίνδυνος τραυματισμών!

Πριν τη μεταφορά προσέξτε ιδιαίτερα τις υποδείξεις ασφαλείας στο κεφάλαιο "Για τη δική σας ασφάλεια". (⇒ 4.)
Μεταφέρετε το εργαλείο μόνο με τη βοήθεια ενός δεύτερου ατόμου. Φοράτε πάντα τον κατάλληλο ρουχισμό ασφαλείας (υποδήματα ασφαλείας, κλειστά γάντια).
Πριν από την ανύψωση ή την μεταφορά αποσυνδέστε το κάλυμμα του μπουζί.

Ανύψωση ή μεταφορά χλοοκοπτικού μηχανήματος:

- Σηκώστε ή μεταφέρετε το μηχανήμα αποκλειστικά και μόνο από το σημείο συγκράτησης (1) και από το επάνω τμήμα του τιμονιού (2) ή από τα δύο κάτω τμήματα του τιμονιού (3) όταν είναι διπλωμένο το πάνω τμήμα του τιμονιού (βλέπε εικόνα **A**).

Μεταφορά μηχανήματος:



Κίνδυνος τραυματισμών!

Η πρόσδεση του μηχανήματος επιτρέπεται μόνο όταν αυτό στηρίζεται και στους τέσσερις τροχούς. Σ' αυτή τη θέση το μαχαίρι κοπής δεν είναι εκτεθειμένο και δεν μπορεί να εκρεύσει λιπαντικό κινητήρα ή καύσιμο (βλέπε εικόνα **B**).

Ασφαλίστε από τη μετατόπιση το χλοοκοπτικό μηχανήμα στην επιφάνεια φόρτωσης (καρότσα, αυτοκίνητο κλπ.) κατά τη μεταφορά, χρησιμοποιώντας μέσα στερέωσης κατάλληλων διαστάσεων. Στερεώστε τα συρματόσχοινα ή τους ιμάντες στα παρακάτω σημεία του μηχανήματος:

- Εμπρός τροχός, πίσω τροχός
- Κάτω τμήματα τιμονιού

13. Ελαχιστοποίηση φθορών και αποφυγή βλαβών

Σημαντικές υποδείξεις σχετικά με τη συντήρηση και τη φροντίδα της ομάδας προϊόντων

Βενζινοκίνητο χλοοκοπτικό (STIHL RM)

Η εταιρία STIHL δεν φέρει καμία ευθύνη για υλικές ζημιές και σωματικές βλάβες που θα προκληθούν από τη μη τήρηση των υποδείξεων που αναφέρονται στις οδηγίες χρήσης, και ειδικότερα αυτές που αφορούν την ασφάλεια, τον χειρισμό και τη συντήρηση, ή από τη χρήση μη εγκεκριμένων προσαρτημάτων ή ανταλλακτικών.

Παρακαλούμε τηρήστε οπωσδήποτε τις υποδείξεις που ακολουθούν, προκειμένου να αποτρέψετε τις βλάβες και την υπερβολική φθορά του εργαλείου STIHL:

1. Αναλώσιμα υλικά

Πολλά μέρη του εργαλείου STIHL, ακόμη και μετά από προβλεπόμενη χρήση, παρουσιάζουν φυσιολογική φθορά και θα πρέπει να αντικατασταθούν εγκαίρως, ανάλογα με τον τρόπο και τη διάρκεια χρήσης.

Εδώ συμπεριλαμβάνονται εκτός των άλλων:

- μαχαίρι
- χορτοσυλλέκτης
- μάντας (RM 248 T, RM 253 T)

2. Τήρηση των υποδείξεων των οδηγιών χρήσης

Η χρήση, η συντήρηση και η αποθήκευση του εργαλείου STIHL θα πρέπει να πραγματοποιούνται προσεκτικά και με τον τρόπο που αναφέρεται σε αυτές τις οδηγίες χρήσης. Όλες οι βλάβες και οι ζημιές που προκλήθηκαν από τη μη τήρηση των υποδείξεων ασφαλείας, χειρισμού και συντήρησης, βαρύνουν αποκλειστικά και μόνο το χρήστη.

Αυτό ισχύει ειδικά για:

- μη εγκεκριμένες από τη STIHL μετατροπές του προϊόντος.
- χρήση μη εγκεκριμένων από τη STIHL μέσων λειτουργίας (λιπαντικό κινητήρα, βενζίνη και λιπαντικά κινητήρα, βλέπε στοιχεία του κατασκευαστή του κινητήρα εσωτερικής καύσης).
- χρήση εργαλείων ή εξαρτημάτων που είναι χαμηλής ποιότητας, ακατάλληλα ή μη εγκεκριμένα για το μηχάνημα.

- μη προβλεπόμενη χρήση του προϊόντος.
- χρήση του προϊόντος σε αθλητικές δραστηριότητες ή διαγωνισμούς.
- Έμμεσες ζημιές που προκαλούνται από συνεχιζόμενη χρήση του προϊόντος με ελαττωματικά εξαρτήματα.

3. Εργασίες συντήρησης

Όλες οι εργασίες που αναφέρονται στην παράγραφο «Συντήρηση» θα πρέπει να διεξάγονται σε τακτά χρονικά διαστήματα.

Σε περίπτωση που αυτές οι εργασίες δεν μπορούν να πραγματοποιηθούν από το χρήστη, θα πρέπει να δοθεί σχετική εντολή εργασιών σε έναν εμπορικό αντιπρόσωπο.

Η STIHL προτείνει, οι εργασίες συντήρησης και οι επισκευές να πραγματοποιούνται μόνο από έναν εμπορικό αντιπρόσωπο STIHL.

Οι εμπορικοί αντιπρόσωποι STIHL παρακολουθούν τακτικά εκπαιδευτικά σεμινάρια και έχουν στη διάθεσή τους τις απαραίτητες τεχνικές πληροφορίες.

Εάν δεν πραγματοποιηθούν αυτές οι εργασίες, μπορεί να προκληθούν ζημιές, για τις οποίες ευθύνεται αποκλειστικά και μόνο ο χρήστης.

Εδώ συμπεριλαμβάνονται μεταξύ άλλων:

- Διαβρώσεις και άλλες επακόλουθες ζημιές από τη μη προβλεπόμενη σωστή αποθήκευση και φύλαξη.
- Βλάβες στο εργαλείο από τη χρήση ανταλλακτικών χαμηλής ποιότητας.
- Ζημιές λόγω μη έγκαιρης ή ανεπαρκούς συντήρησης ή ζημιές από εργασίες συντήρησης και επισκευής που δεν πραγματοποιήθηκαν στα συνεργεία των εμπορικών αντιπροσώπων.

14. Προστασία περιβάλλοντος



Το κομμένο χόρτο δεν πρέπει να απορρίπτεται αλλά να διατίθεται για χώνευση.

Οι συσκευασίες, το εργαλείο και τα πρόσθετα εξαρτήματα κατασκευάζονται από ανακυκλώσιμα υλικά και θα πρέπει να απορρίπτονται ανάλογα.

Η φιλική προς το περιβάλλον απόρριψη και ο διαχωρισμός των απορριμμάτων βοηθάει στην επαναχρησιμοποίηση ανακυκλώσιμων υλικών. Για το λόγο αυτό, μετά την πάροδο της συνηθισμένης διάρκειας χρήσης, το εργαλείο θα πρέπει να παραδίδεται σε κάποιο κέντρο συλλογής υλικών. Για την απόρριψη προσέξτε ιδιαίτερα τις υποδείξεις στο κεφάλαιο "Απόρριψη" (⇒ 4.9).

Απευθυνθείτε σε ένα κέντρο ανακύκλωσης ή στον εμπορικό αντιπρόσωπο για να μάθετε πώς γίνεται η σωστή απόρριψη αυτών των προϊόντων.

15. Συνηθισμένα ανταλλακτικά

Μαχαίρι κοπής RM 248, RM 248 T
6350 702 0103

Μαχαίρι κοπής RM 253, RM 253 T
6371 702 0102

Βίδα μαχαιριού
9008 319 9028

Ροδέλα ασφάλισης
0000 702 6600



Τα εξαρτήματα στερέωσης του μαχαιριού κοπής (π. χ. βίδα μαχαιριού) θα πρέπει να αλλάξουν κατά την αντικατάσταση του μαχαιριού ή τη συναρμολόγηση του μαχαιριού. Τα ανταλλακτικά διατίθενται από τους εμπορικούς αντιπροσώπους της STIHL.

16. Πιστοποιητικό συμβατότητας ΕΕ

16.1 Βενζινοκίνητο χλοοκοπτικό (STIHL RM)

STIHL Tirol GmbH
Hans Peter Stihl-Straße 5
6336 Langkampfen
Αυστρία

πιστοποιεί με αποκλειστική ευθύνη ότι το εργαλείο

Χλοοκοπτικό μηχανήμα, χειροκίνητο με κινητήρα εσωτερικής καύσης (STIHL RM)

Εταιρεία κατασκευής:	STIHL
Τύπος:	RM 248.0 RM 248.0 T
Αριθμός αναγνώρισης σειράς:	6350
Τύπος:	RM 253.0 RM 253.0 T
Αριθμός αναγνώρισης σειράς:	6371
εναρμονίζεται με τις παρακάτω Ευρωπαϊκές Οδηγίες: 2011/65/EU, 2000/14/EC, 2014/30/EU, 2006/42/EC	

Το προϊόν έχει σχεδιαστεί και κατασκευαστεί σύμφωνα με τα ακόλουθα πρότυπα:

EN ISO 5395-1, EN ISO 5395-2, EN 14982

Για την εξέλιξη και την παραγωγή των προϊόντων εφαρμόζονται τα πρότυπα στις εκδόσεις που ισχύουν κατά την ημερομηνία παραγωγής.

Εφαρμοζόμενη διαδικασία αξιολόγησης συμβατότητας:

Παράρτημα VIII (2000/14/EC)

Όνομα και διεύθυνση της αρχής κοινοποίησης:

TÜV Rheinland LGA Products GmbH
Tillystraße 2
D-90431 Nürnberg

Σύνταξη και φύλαξη των τεχνικών εγγράφων:

Sven Zimmermann
STIHL Tirol GmbH

Το έτος κατασκευής και ο αριθμός εργαλείου αναγράφονται στην πινακίδα ισχύος του εργαλείου.

Μετρημένη στάθμη θορύβου:

RM 248.0: 95,2 dB(A)
RM 248.0 T: 95,2 dB(A)
RM 253.0: 97,0 dB(A)
RM 253.0 T: 97,0 dB(A)

Εγγυημένη στάθμη θορύβου:

RM 248.0: 96 dB(A)
RM 248.0 T: 96 dB(A)
RM 253.0: 98 dB(A)
RM 253.0 T: 98 dB(A)

Langkampfen,
2020-01-02 (EEEE-MM-HH)

H STIHL Tirol GmbH

κατ' εντολή

Matthias Fleischer, διευθυντής τμήματος Έρευνας και Ανάπτυξης

κατ' εντολή

Sven Zimmermann, διευθυντής τμήματος Ποιότητας

17. Τεχνικά στοιχεία

**RM 248.0 / RM 248.0 T,
RM 253.0 / RM 253.0 T:**

Κινητήρας εσωτερικής καύσης, τύπος κατασκευής:

Τετράχρονος κινητήρας εσωτερικής καύσης

Τύπος κοπτικού εργαλείου:

Μπάρα μαχαιριού

Σύστημα ασφαλείας:

Διακόπτης ασφαλείας κινητήρα

Σύστημα εκκίνησης:

Μίζα με σχοινί

**RM 248.0 / RM 248.0 T,
RM 253.0 / RM 253.0 T:**

Μετάδοση στους πίσω τροχούς (RM 248.0 T/ RM 253.0 T)	1 σχέση κίνησης προς τα μπροστά
Διαστάσεις τροχών μπροστά:	180 mm
Διαστάσεις τροχών πίσω:	200 mm
Ύψος κοπής:	25-75 mm
Χωρητικότητα χορτοσυλλέκτη:	55 l

RM 248.0 / RM 248.0 T:

Αριθμός αναγνώρισης σειράς:	6350
Πλάτος κοπής:	46 cm
M/Π/Υ:	155/52/106 cm
Ροπή σύσφιξης βίδας στερέωσης μαχαιριού:	60-65 Nm

RM 248.0:

Τύπος κινητήρα:	STIHL EVC 200
Ονομαστική ισχύς σε ονομαστικό αριθμό στροφών:	2,1-2900 kW-στροφές/λεπτό
Κυβισμός:	139 ccm
Ρεζερβουάρ καυσίμου:	0,9 l
Αριθμός στροφών της διάταξης κοπής:	2900 στροφές/λεπτό
Στροφές εξόδου του κινητήρα:	2900 στροφές/λεπτό
Σύμφωνα με την Οδηγία 2000/14/EC: Εγγυημένη στάθμη θορύβου L_{WA}	96 dB(A)

RM 248.0:

Σύμφωνα με την Οδηγία 2006/42/EC: Στάθμη ηχοπίεσης στη θέση εργασίας L_{pA}	83 dB(A)
Αστάθεια K_{pA}	2 dB(A)
Αναφερόμενη χαρακτηριστική τιμή ταλαντώσεων κατά EN 12096: Τιμή μέτρησης a_{hw}	4,00 m/sec ²
Αστάθεια K_{hw} Μέτρηση κατά EN 20643	2,00 m/sec ²
Βάρος:	26 kg

RM 248.0 T:

Τύπος κινητήρα:	B&S Series 550 EX OHV RS
Ονομαστική ισχύς σε ονομαστικό αριθμό στροφών:	2,1-2800 kW-στροφές/λεπτό
Κυβισμός:	140 ccm
Ρεζερβουάρ καυσίμου:	0,8 l
Αριθμός στροφών της διάταξης κοπής:	2800 στροφές/λεπτό
Στροφές εξόδου του κινητήρα:	2800 στροφές/λεπτό
Σύμφωνα με την Οδηγία 2000/14/EC: Εγγυημένη στάθμη θορύβου L_{WA}	96 dB(A)
Σύμφωνα με την Οδηγία 2006/42/EC: Στάθμη ηχοπίεσης στη θέση εργασίας L_{pA}	82 dB(A)
Αστάθεια K_{pA}	2 dB(A)

RM 248.0 T:

Αναφερόμενη χαρακτηριστική τιμή ταλαντώσεων κατά EN 12096: Τιμή μέτρησης a_{hw}	4,85 m/sec ²
Αστάθεια K_{hw} Μέτρηση κατά EN 20643	2,43 m/sec ²
Βάρος:	27 kg

RM 253.0 / RM 253.0 T:

Αριθμός αναγνώρισης σειράς:	6371
Πλάτος κοπής:	51 cm
M/Π/Υ:	160/55/106 cm
Ροπή σύσφιξης βίδας στερέωσης μαχαιριού:	60-65 Nm

RM 253.0:

Τύπος κινητήρα:	B&S Series 625
Ονομαστική ισχύς σε ονομαστικό αριθμό στροφών:	2,2-2800 kW-στροφές/λεπτό
Κυβισμός:	150 ccm
Ρεζερβουάρ καυσίμου:	0,8 l
Αριθμός στροφών της διάταξης κοπής:	2800 στροφές/λεπτό
Στροφές εξόδου του κινητήρα:	2800 στροφές/λεπτό
Σύμφωνα με την Οδηγία 2000/14/EC: Εγγυημένη στάθμη θορύβου L_{WA}	98 dB(A)
Σύμφωνα με την Οδηγία 2006/42/EC: Στάθμη ηχοπίεσης στη θέση εργασίας L_{pA}	85 dB(A)

RM 253.0:

Αστάθεια K_{pA} Αναφερόμενη χαρακτηριστική τιμή ταλαντώσεων κατά EN 12096: Τιμή μέτρησης a_{hw}	2 dB(A)
Αστάθεια K_{hw} Μέτρηση κατά EN 20643	5,00 m/sec ² 2,50 m/sec ²
Βάρος:	26 kg

RM 253.0 T:

Τύπος κινητήρα:	B&S Series 625
Ονομαστική ισχύς σε ονομαστικό αριθμό στροφών:	2,2-2800 kW-στροφές/λεπ τό
Κυβισμός:	150 ccm

Ρεζερβουάρ καυσίμου:	0,8 l
Αριθμός στροφών της διάταξης κοπής:	2800 στροφές/λε πτό
Στροφές εξόδου του κινητήρα:	2800 στροφές/λε πτό

Σύμφωνα με την Οδηγία 2000/14/EC: Εγγυημένη στάθμη θορύβου L_{WAd}	98 dB(A)
---	----------

Σύμφωνα με την Οδηγία 2006/42/EC: Στάθμη ηχοπίεσης στη θέση εργασίας L_{pA}	85 dB(A)
Αστάθεια K_{pA}	2 dB(A)

Αναφερόμενη χαρακτηριστική τιμή ταλαντώσεων κατά EN 12096: Τιμή μέτρησης a_{hw}	5,00 m/sec ²
---	-------------------------

RM 253.0 T:

Αστάθεια K_{hw} Μέτρηση κατά EN 20643	2,50 m/sec ²
Βάρος:	28 kg

17.1 REACH

Το REACH είναι ένα κανονισμός της ΕΕ για την καταγραφή, αξιολόγηση και πιστοποίηση χημικών ουσιών.

Πληροφορίες για την συμμόρφωση με τον κανονισμό REACH (ΕΕ) αρ. 1907/2006 παρέχονται στο www.stihl.com/reach.

18. Εντοπισμός βλαβών

✘ αναζητήστε ενδεχομένως έναν εμπορικό αντιπρόσωπο, η STIHL προτείνει τον εμπορικό αντιπρόσωπο της STIHL.

📖 ανατρέξτε στις οδηγίες χρήσης του κινητήρα εσωτερικής καύσης.

Βλάβη:

Ο κινητήρας εσωτερικής καύσης δεν παίρνει μπροστά

Πιθανή αιτία:

- Η μπάρα διακοπής του κινητήρα δεν έχει πατηθεί.
- Δεν υπάρχει καύσιμο στο ρεζερβουάρ. Το κύκλωμα καυσίμου έχει βουλώσει.
- Κακή ποιότητα καυσίμου, λερωμένο ή παλαιό καύσιμο στο ρεζερβουάρ.
- Λερωμένο φίλτρο αέρα.
- Έχει αφαιρεθεί το κάλυμμα από το μπουζί. Κακή σύνδεση του καλωδίου στο μπουζί.

- Βλάβη στο μπουζί ή «λερωμένο» μπουζί. Λανθασμένο διάκενο ηλεκτροδίου.

Αντιμετώπιση:

- Πιέστε την μπάρα διακοπής του κινητήρα προς το τιμόνι και κρατήστε την πιεσμένη. (⇒ 10.1)
- Συμπληρώστε καύσιμο, καθαρίστε τα σωληνάκια καυσίμου. ✘
- Χρησιμοποιείτε πάντοτε επώνυμο καύσιμο, αμόλυβδη βενζίνη, καθαρίστε το καρμπουρατέρ. ✘
- Καθαρίστε το φίλτρο αέρα. ✘
- Τοποθετήστε το κάλυμμα του μπουζί. Ελέγξτε τη σύνδεση του καλύμματος με το μπουζί. ✘
- Καθαρίστε ή αντικαταστήστε το μπουζί. Ρυθμίστε το διάκενο του ηλεκτροδίου. ✘

Βλάβη:

Δυσκολία στη θέση του κινητήρα σε λειτουργία ή μειωμένη απόδοση κινητήρα εσωτερικής καύσης.

Πιθανή αιτία:

- Το περιβλήμα του χλοοκοπτικού έχει βουλώσει.
- Κοπή χόρτου με πολύ χαμηλή σκάλα κοπής ή ταχύτητα πρόωσης είναι πολύ μεγάλη σε σχέση με το ύψος κοπής.
- Ύπαρξη νερού στο ρεζερβουάρ καυσίμου και στο καρμπουρατέρ. Βουλωμένο καρμπουρατέρ.
- Λερωμένο ρεζερβουάρ καυσίμου.
- Λερωμένο φίλτρο αέρα.
- Λερωμένο μπουζί.

Αντιμετώπιση:

- Καθαρίστε το πλαίσιο (αφαιρέστε το κάλυμμα του μπουζί!). (⇒ 11.2)
- Ρυθμίστε μία μεγαλύτερη σκάλα κοπής ή μειώστε την ταχύτητα πρόωσης. (⇒ 7.7)

- Αδειάστε το ρεζερβουάρ καυσίμου, καθαρίστε τις σωληνώσεις καυσίμου και το καρμπυρατέρ. ✘
- Καθαρίστε το ρεζερβουάρ καυσίμου. ✘
- Καθαρίστε το φίλτρο αέρα. ✘
- Καθαρίστε το μπουζί. ✘

Βλάβη:

Ο κινητήρας εσωτερικής καύσης θερμαίνεται υπερβολικά.

Πιθανή αιτία:

- Χαμηλή στάθμη λιπαντικού στον κινητήρα εσωτερικής καύσης.
- Λερωμένα πτερύγια ψύξης.

Αντιμετώπιση:

- Αλλάξτε το λιπαντικό κινητήρα. (⇒ 7.8)
- Καθαρίστε τα πτερύγια ψύξης. (⇒ 11.2)

Βλάβη:

Έντονοι κραδασμοί κατά τη διάρκεια λειτουργίας.

Πιθανή αιτία:

- Βλάβη στο σύστημα κοπής.
- Η στερέωση του κινητήρα εσωτερικής καύσης έχει χαλαρώσει.

Αντιμετώπιση:

- Ελέγξτε και αν χρειαστεί επισκευάστε το μαχαίρι κοπής, τον άξονα μαχαιριών και τη στερέωση του μαχαιριού (βίδα μαχαιριού και ροδέλα ασφάλισης). ✘
- Σφίξτε όλες τις βίδες στερέωσης του κινητήρα εσωτερικής καύσης. ✘

Βλάβη:

Προβληματική κοπή, το χόρτο κιτρινίζει

Πιθανή αιτία:

- Φθαρμένα ή στομωμένα μαχαίρια κοπής

Αντιμετώπιση:

- Αντικαταστήστε ή τροχίστε το μαχαίρι (⇒ 11.5), (⇒ 11.5), ✘

19. Πρόγραμμα συντήρησης

19.1 Βεβαίωση παράδοσης

Μοντέλο: _____

Αριθμός σειράς:

<input type="text"/>	<input type="text"/>	<input type="text"/>	<input type="text"/>	<input type="text"/>	<input type="text"/>	<input type="text"/>	<input type="text"/>	<input type="text"/>	<input type="text"/>
----------------------	----------------------	----------------------	----------------------	----------------------	----------------------	----------------------	----------------------	----------------------	----------------------

Ημερομηνία:



Επόμενη συντήρηση

Ημερομηνία:

19.2 Βεβαίωση συντήρησης

Για την εκτέλεση των εργασιών συντήρησης παραδώστε αυτές τις οδηγίες χρήσης στον εμπορικό αντιπρόσωπο STIHL.



Αυτός θα επιβεβαιώσει στα προτυπωμένα πεδία την εκτέλεση των εργασιών συντήρησης.

 Η συντήρηση πραγματοποιήθηκε στις

 Ημερομηνία επόμενης συντήρησης

STIHL RM 248, RM 248 T
RM 253, RM 253 T

STIHL

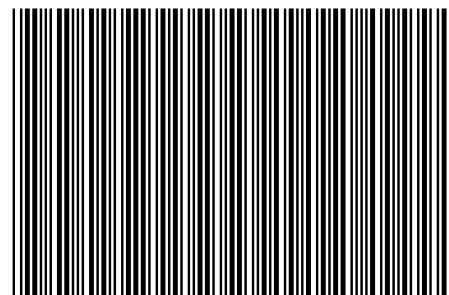

0478 111 9939 B

B

INT 1