

STIHL GHE 135 L, GHE 140 L

STIHL



GHE 135.0 L

GHE 140.0 L

- EN** Instruction manual
- ES** Manual de instrucciones
- PT** Manual de utilização
- SL** Navodila za uporabo
- SK** Návod na obsluhu
- HU** Használati útmutató
- SR** Uputstvo za upotrebu
- HR** Upute za uporabu
- CS** Návod k použití
- LV** Lietošanas pamācība
- LT** Naudojimo instrukcija
- RO** Instrucțiuni de utilizare
- RU** Инструкция по эксплуатации
- BG** Инструкция за експлоатация
- UK** Посібник з експлуатації
- ET** Kasutusjuhend
- KK** Пайдаланушының нұсқаулығы

A

INT 2



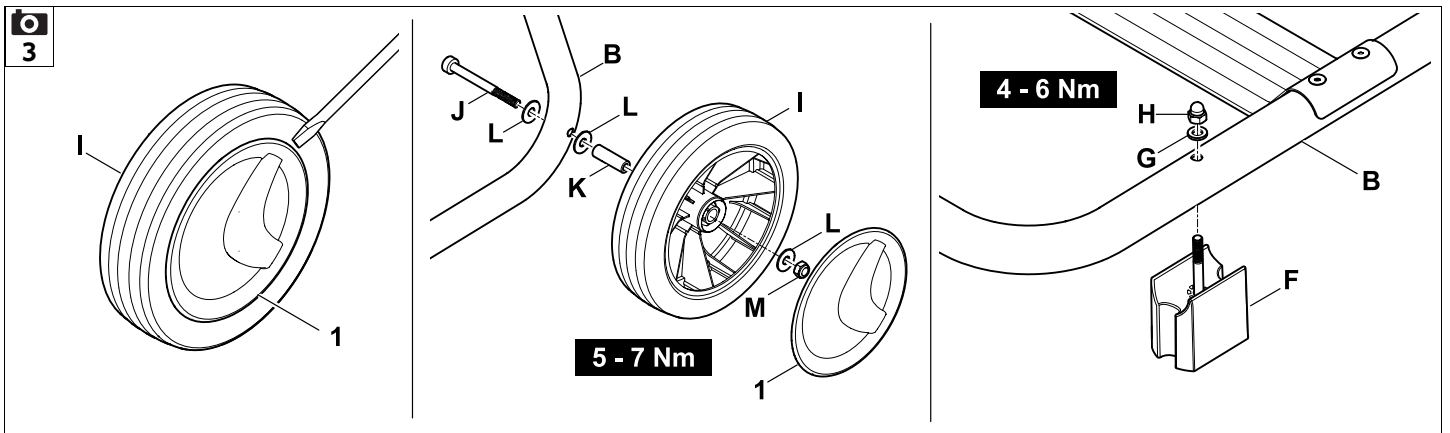
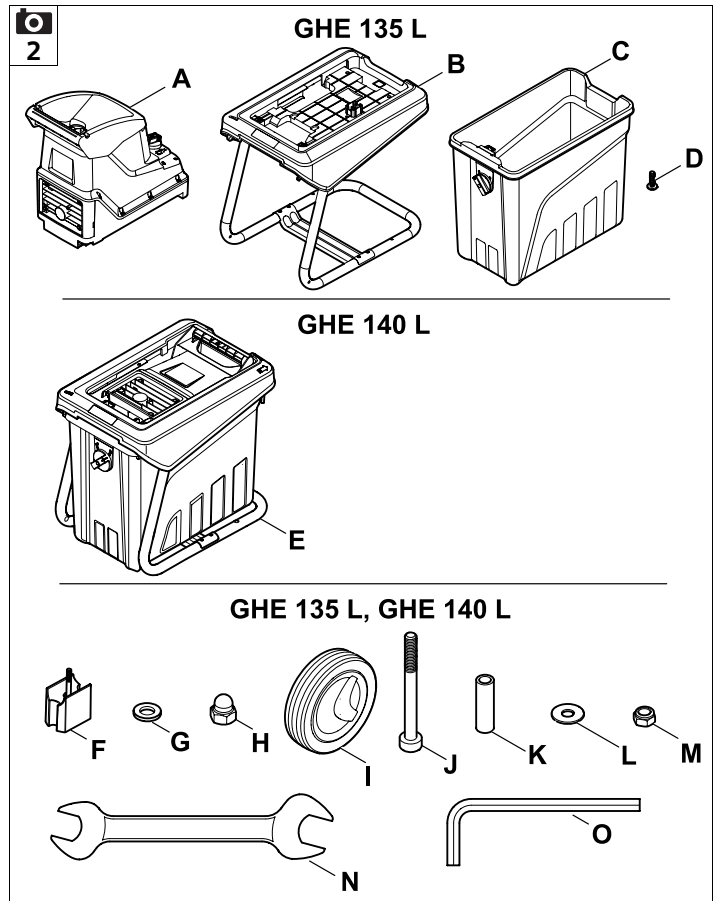
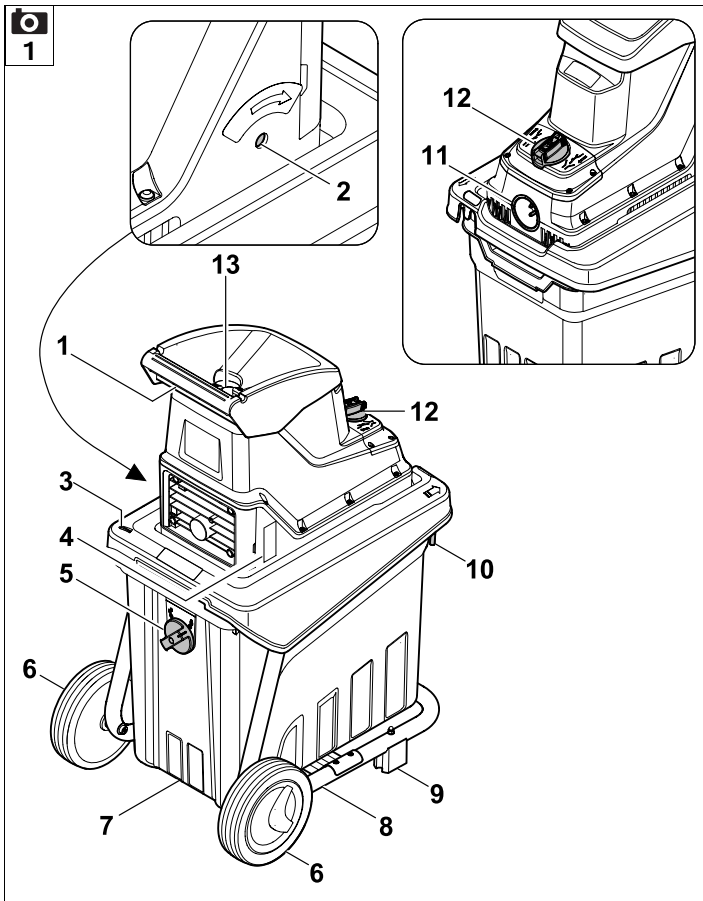

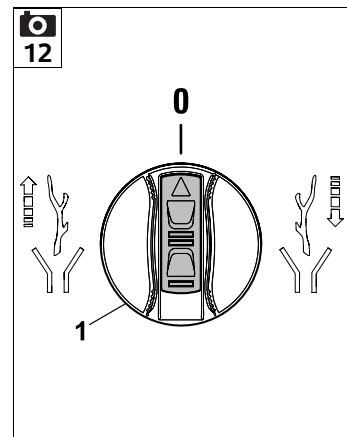
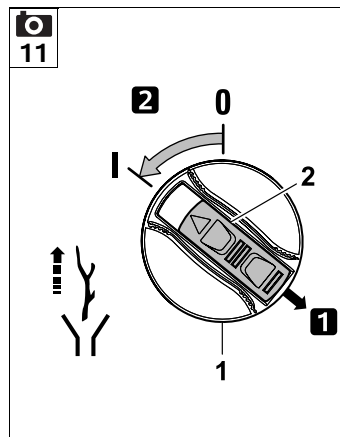
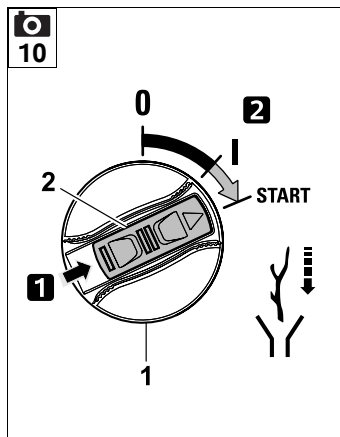
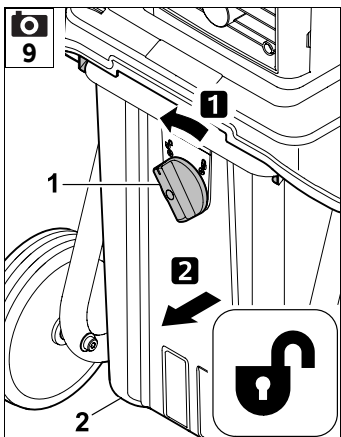
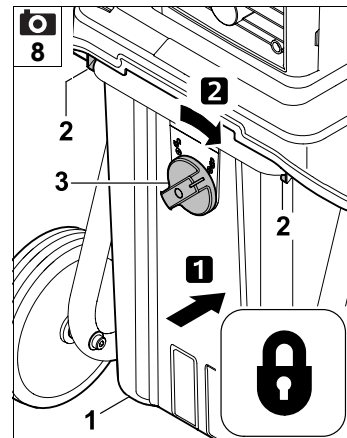
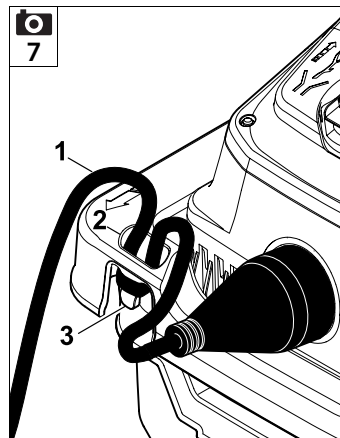
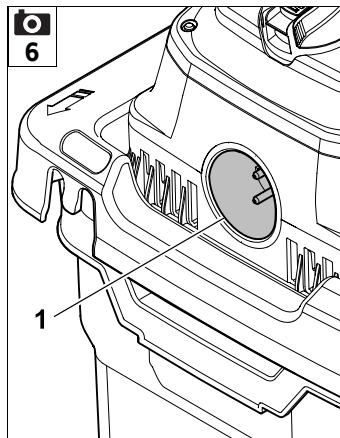
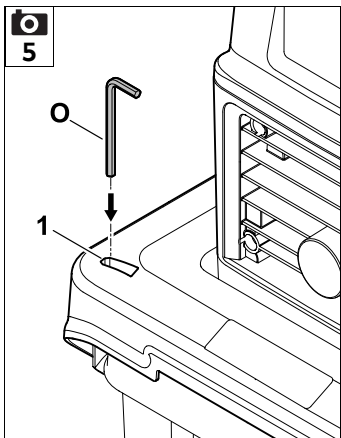
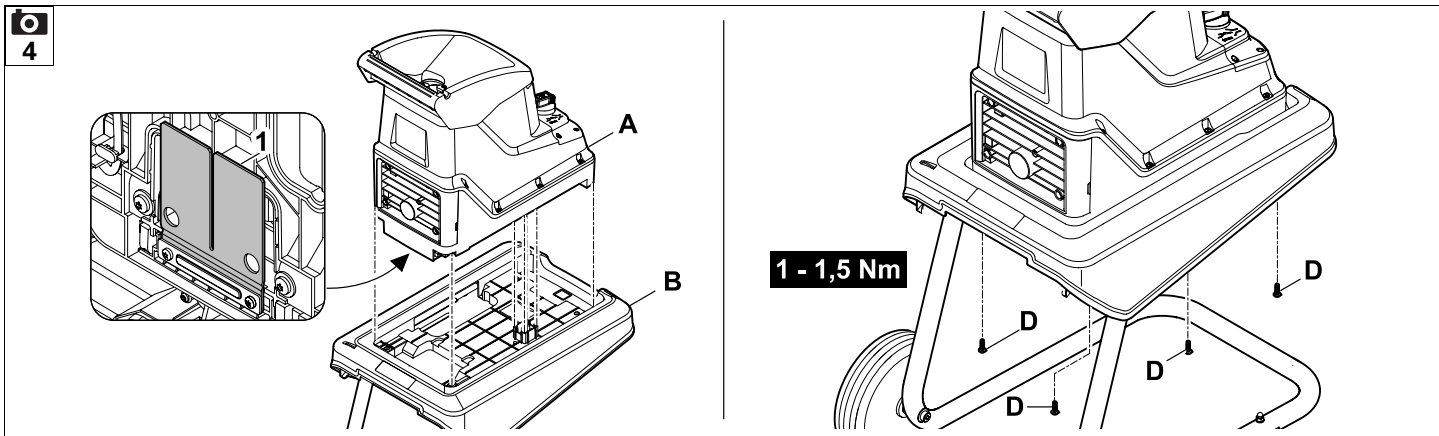

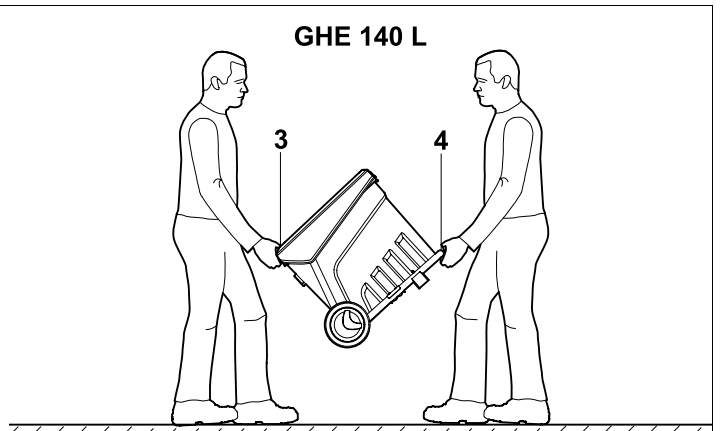
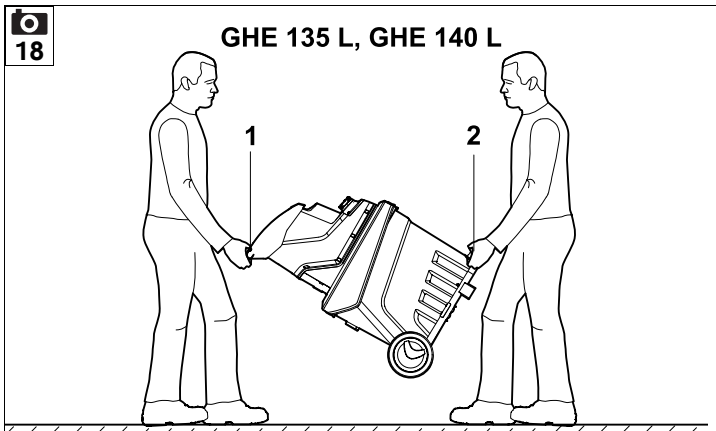
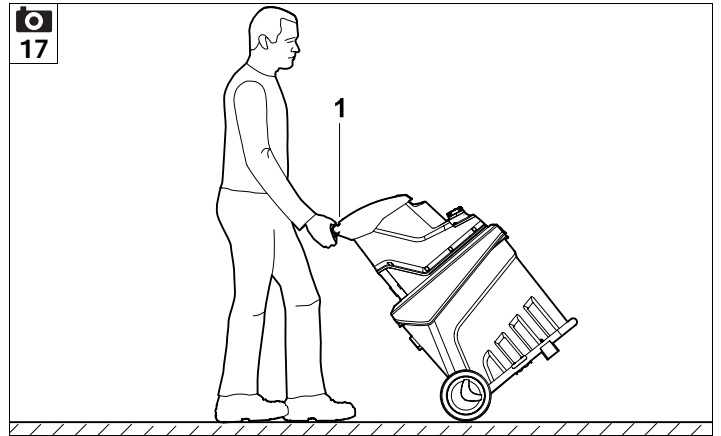
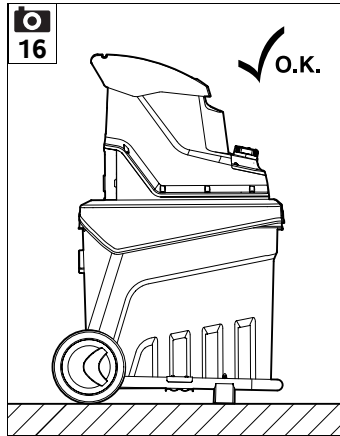
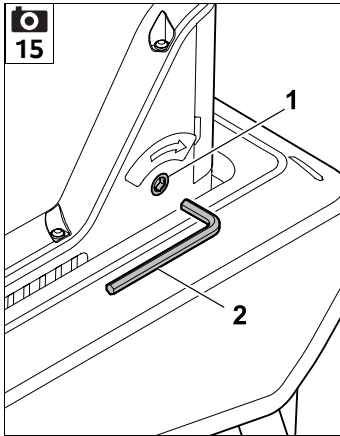
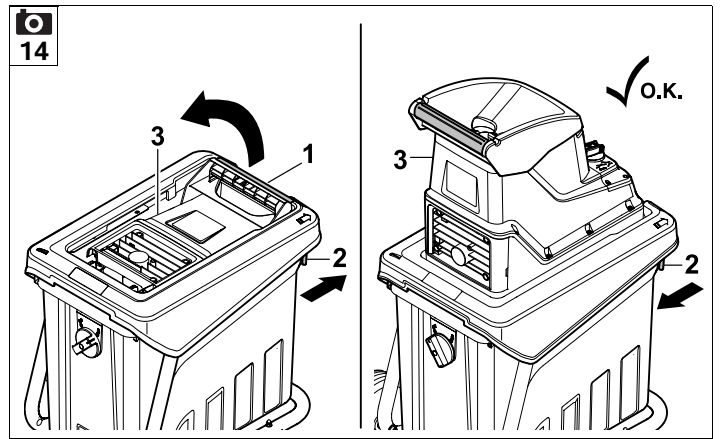
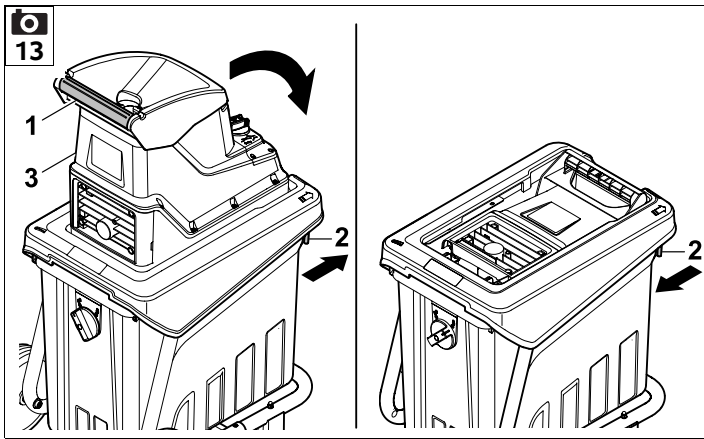

19

GHE 135 L, GHE 140 L

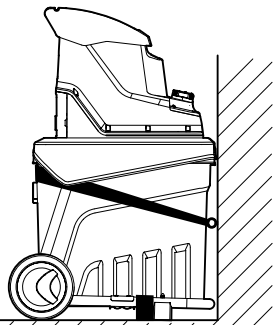

GHE 140 L

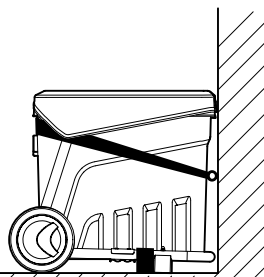

UU _____ 2.0

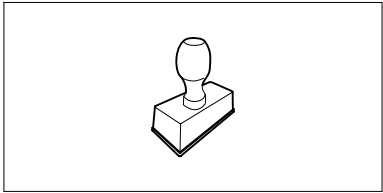

▶ UU _____ 2.0

UU _____ 2.0

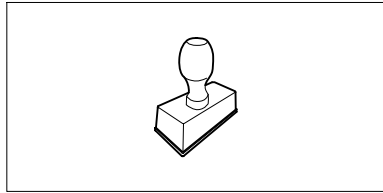

▶ UU _____ 2.0

UU _____ 2.0

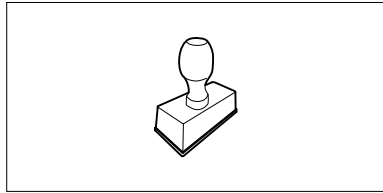

▶ UU _____ 2.0

UU _____ 2.0

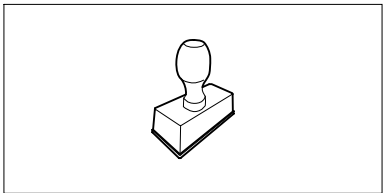

▶ UU _____ 2.0

UU _____ 2.0

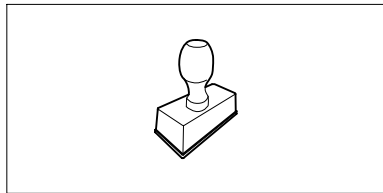

▶ UU _____ 2.0

UU _____ 2.0

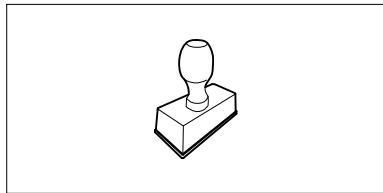

▶ UU _____ 2.0

UU _____ 2.0

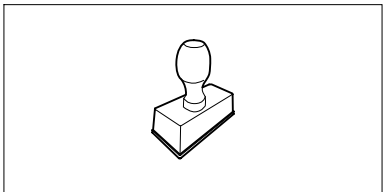

▶ UU _____ 2.0

UU _____ 2.0

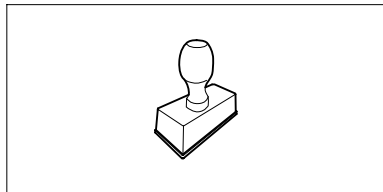

▶ UU _____ 2.0

UU _____ 2.0

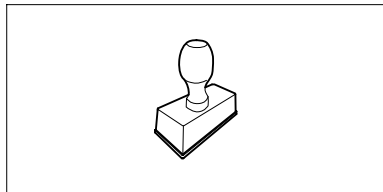

▶ UU _____ 2.0

STIHL GHE 135.0 L, GHE 140.0 L Garden Shredder	20
Technical specifications	21
REACH	22
Troubleshooting	22
Service schedule	23
Handover confirmation	23
Service confirmation	23

2. Notes on the instruction manual

2.1 General

This instruction manual constitutes **original manufacturer's instructions** in the sense of EC Directive 2006/42/EC.

STIHL is continually striving to further develop its range of products; we therefore reserve the right to make alterations to the form, technical specifications and equipment level of our standard equipment.

For this reason, the information and illustrations in this manual are subject to alterations.

This instruction manual may describe models that are not available in all countries.

This instruction manual is protected by copyright. All rights reserved, especially the right of reproduction, translation and processing using electronic systems.

2.2 Instructions for reading the instruction manual

Illustrations and texts describe specific operating steps.

All symbols which are affixed to the machine are explained in this instruction manual.

Viewing direction:

Viewing direction when **left** and **right** are used in the instruction manual: the user is standing behind the machine (working position).

Section reference:

References to relevant sections and subsections for further descriptions are made using arrows. The following example shows a reference to a section: (⇒ 4.)

Designation of text passages:

The instructions described can be identified as in the following examples.

Operating steps which require intervention on the part of the user:

- Release screw (1) using a screwdriver, operate lever (2)...

General lists:

- Use of the product for sporting or competitive events

Texts with added significance:

Text passages with added significance are identified using the symbols described below in order to especially emphasise them in the instruction manual:



Danger

Risk of accident and severe injury to persons. A certain type of behaviour is necessary or must be avoided.



Warning

Risk of injury to persons. A certain type of behaviour prevents possible or probable injuries.



Caution

Minor injuries or material damage can be prevented by a certain type of behaviour.



Note

Information for better use of the machine and in order to avoid possible operating errors.

Texts relating to illustrations:

Illustrations relating to use of the machine can be found in the front of this instruction manual.

The camera symbol serves to link the figures on the illustration pages with the corresponding text passages in the instruction manual.



2.3 Country-specific versions

STIHL supplies machines with different plugs and switches, depending on the country of sale.

Machines with European plugs are shown in the illustrations. Machines with other types of plug are connected to the mains in a similar way.

3. Machine overview



- 1 Handle
- 2 Counterplate adjustment screw
- 3 Holder for Allen key
- 4 Rating plate with machine number
- 5 Shredder bag locking switch
- 6 Wheels
- 7 Shredder bag
- 8 Wheel carrier
- 9 Foot
- 10 Release for folding-in mechanism (GHE 140 L)
- 11 Mains connection
- 12 On/off switch (rotational direction)
- 13 Feed opening

4. For your safety

4.1 General



These safety regulations must be observed when working with the machine.



Read the entire instruction manual before using the machine for the first time. Keep the instruction manual in a safe place for future reference.

These safety precautions are essential for your safety, however the list is not exhaustive. Always use the machine in a reasonable and responsible manner and

be aware that the user is responsible for accidents involving third parties or their property.

Make sure that you are familiar with the controls and use of the machine.

The machine must only be used by persons who have read the instruction manual and are familiar with operation of the machine. The user should seek expert and practical instruction prior to initial operation. The user must receive instruction on safe use of the machine from the vendor or another expert.

During this instruction, the user should be made aware that the utmost care and concentration are required for working with the machine.

Residual risks persist even if you operate this machine according to the instructions.



Risk of death from suffocation!

Packaging material is not a toy - danger of suffocation! Keep packaging material away from children.

Only give or lend the machine, including any accessories, to persons who are familiar with this model and how to operate it. The instruction manual forms part of the machine and must always be provided to persons borrowing it.

Make sure that the user is physically, sensorily and mentally capable of operating the machine and working with it. If the user is physically, sensorily or mentally impaired, the machine must only be used under supervision or following instruction by a responsible person.

Make sure that the user is of legal age or being trained under supervision in a profession in accordance with national regulations.

The machine must only be operated by persons who are well rested and in good physical and mental condition. If your health is impaired, you should consult your doctor to determine whether working with the machine is possible. The machine should not be operated after the consumption of alcohol, drugs or medications which impair reactions.

The machine is intended for private use.

Caution – risk of accident!

STIHL garden shredders are suitable for shredding branch material and plant trimmings. Their use for other purposes is not permitted and may be dangerous or result in damage to the machine.

The garden shredder must not be used (incomplete list):

- for any other materials (e.g. glass, metal).
- for tasks other than those described in this instruction manual.
- for the preparation of foodstuffs (e.g. crushing ice, mashing pulp).

For safety reasons, any modification to the machine, except the proper installation of accessories approved by STIHL, is forbidden and results in voiding of the warranty cover. Information regarding approved accessories can be obtained from your STIHL specialist dealer.

In particular, any tampering with the machine which increases the power output or speed of the engine or motor is forbidden.

It is not permitted to transport objects, animals or persons, particularly children, on the machine.

Particular care is required during use in public green spaces, parks, sports fields, along roads and in agricultural and forestry businesses.

4.2 Warning – dangers caused by electrical current

Warning: **Risk of electric shock!**

Particularly important for electrical safety are the power cable, mains plug, On / Off switch and electric cable. Damaged cables, connectors and plugs, or electric cables that do not conform to regulations must not be used, to prevent any risk of electric shocks.



Therefore, check the electric cable regularly for signs of damage or ageing (brittleness).

Only operate machine with fully uncoiled power cable.

Extension reels must always be fully unwound before use.

Never use a damaged extension cable. Replace defective cables with new ones and never repair extension cables.

If the power cable or extension cable is damaged during operation, immediately disconnect the power cable or extension cable from the power supply. Never touch the damaged power cable or extension cable.

Never use the machine if the cables are damaged or worn. Check the power cable in particular for damage and ageing.

Maintenance and repair work on power cables must only be performed by specially qualified technicians.

Danger of electric shock!

Do not connect a damaged cable to the mains and only touch a damaged cable once it has been disconnected from the mains.

Only touch the cutting units (blades) when the machine is disconnected from the mains.

Always ensure that the power cables used are adequately protected by a fuse.



Do not work in the rain or in a wet environment.

Only use extension cables that are insulated against moisture for outdoor use which are suitable for use with the machine (⇒ 10.1).

Detach electric cables at the plug and socket and not by pulling on the electric cable.

Do not leave the machine unprotected in the rain.

It must be noted that current fluctuations can damage the machine when it is connected to a power generator.

Only connect the machine to a power supply that is protected by means of a residual current-operated protective device with a release current of a maximum of 30 mA. Your electrician can provide further information.

4.3 Clothing and equipment



Always wear sturdy footwear with high-grip soles when working. Never work barefoot or, for example, in sandals.



Also always wear sturdy gloves when working and in particular also when performing maintenance operations or transporting the machine.



Always wear safety glasses and hearing protection when working. Wear them at all times.



Wear suitable, close-fitting clothing when working with the machine, e.g. overalls, but not work coats. Do not wear scarves, ties, jewellery, clothing with dangling straps or cords or other protruding articles of clothing when working with the machine.

Long hair must be tied up and secured (headscarf, cap, etc.) at all times when operating or performing work on the machine.

4.4 Transporting the machine

Always wear gloves in order to prevent injuries due to sharp-edged and hot components.

Do not transport the machine with the motor running. Switch off the motor, allow the blades to come to a standstill and disconnect the mains plug prior to transport.

Only transport the machine once the motor has cooled down.

Pay particular attention to the weight of the machine, especially when tilting.

Use suitable loading aids (loading ramps, lifters).

Secure the machine on the load floor using adequately dimensioned fastening material (straps, ropes etc.) at the fastening points described in this instruction manual. (⇒ 12.3)

Push or pull the machine at walking pace only.

When transporting the machine, always observe regional legislation, especially regarding load security and the transport of objects on load floors.

4.5 Before operation

Make sure that only persons who are familiar with the instruction manual are permitted to use the machine.

Observe the local regulations regarding permitted operating times for gardening power tools with combustion engines or electric motors.

All faulty, worn or damaged parts must be replaced before using the machine. Replace any illegible or damaged danger signs and warnings on the machine. Your STIHL specialist has a supply of replacement stickers and all the other spare parts.

Before initial operation, it must be ensured

- that the machine is in good operational condition. This means that the guards must be in place and in good condition.
- that it is connected electrically to a properly installed socket.
- that the insulation of the electric cable, extension cable, plug and connector is in good condition.
- that the complete machine (motor housing, guards, fastening elements etc.) is neither worn nor damaged.

- that there is no shredding material in the machine and that the feed chute is empty.
- that all screws, bolts, nuts and other fastening elements are in place and properly tightened. Tighten any loose screws, bolts and nuts prior to initial operation (observe tightening torques).

Only use the machine out-of-doors and not close to walls or any other solid objects in order to prevent the risk of injuries and property damage (no escape for the user, broken windows, scratched cars etc.).

The machine must be placed in a stable position on firm and level ground.

Make sure that you are familiar with the On / Off switch so that you can react quickly and correctly in any emergency situation.

Before using the machine, check that the shredder box is in proper condition. The machine must not be used with a damaged shredder box (risk of injury). A damaged shredder box must be replaced.

Risk of injury!

Only operate the machine when properly assembled. If parts of the machine (e.g. wheels) are missing, the specified safety distances are no longer maintained and the stability of the machine may also be reduced.

Before using the machine, always carry out a visual check to ensure that it is in good operating condition.

"Good operating condition" means that the machine is fully assembled, in particular:

- Wheel carrier assembly is installed
- Both wheels and both feet are mounted

- All safety devices (inserted shredder bag, STIHL cloverleaf opening, etc.) must be present and functional.

The switch and safety devices installed in the machine must not be removed or bypassed.

4.6 Working with your machine



Never work when animals or persons, particularly children, are in the danger area.

Do not operate the machine in the rain or during thunder storms, particularly when there is a risk of lightning strike.

The risk of accidents is higher if the ground is damp due to increased danger of slipping.

Particular caution should be exercised during working in order to prevent slipping. If possible, avoid using the machine when the ground is damp.

Only work during the day or with good artificial light.

Keep the working area neat and tidy at all times. Remove tripping hazards such as stones, branches, cables etc.

The operator should not stand any higher than the level of the base of the machine.

Starting:

Place the machine in a stable and upright position prior to starting. The machine must never be operated in a horizontal position.

Exercise care when switching on the machine and observe the instructions in the section "Operating the machine". (⇒ 10.)

Do not stand in front of the discharge opening when starting the engine or switching on the motor. There must be no shredding material in the garden shredder when it is started or switched on. Shredding material may be ejected and lead to injuries.

The machine must not be tilted during start-up.

Avoid switching the machine on repeatedly within a short period of time; particularly avoid "playing" with the On / Off switch. Risk of motor overheating.

Owing to the voltage fluctuations caused by this machine during the start-up, other devices connected to the same circuit may be subject to interference in the case of unfavourable power supply conditions. In this case, appropriate steps should be taken (e.g. connection to a different circuit than the one used by the affected device, or operation of the machine using a circuit with a lower impedance).

Working:



Risk of injury!

Never place your hands or feet above, underneath or on rotating parts.

When the machine is running, never put your face or any other part of your body above the feed chute or in front of the ejection opening. Always keep your head and body away from the feed opening.



Never put your hands or any other part of your body or clothing into the feed chute or ejection chute. There is a considerable risk of injury to eyes, face, fingers, hands etc.

Always maintain your balance and firm footing. Do not stretch forward.

If the machine falls over during operation, immediately switch off the motor and disconnect the mains plug.

Risk of injury:

Shredding material may be ejected back up during operation. Always wear safety glasses and keep your face away from the feed opening.

Never tilt the machine when the engine or motor is running.

Make sure that there is no shredding material blocking the ejection chute, as this could result in a poor shredding performance or kickbacks.

When feeding the garden shredder, pay particular attention to ensuring that no foreign objects such as bits of metal, stones, plastic, glass, etc. get into the shredding chamber as this could result in damage or kickbacks from the feed chute. Remove blockages for the same reason.

Kickbacks can occur when feeding the garden shredder with branch material. Wear gloves.



STOP

Beware of the cutting tool running on for several seconds before coming to a standstill.

Switch off the motor, disconnect the mains plug and allow all rotating tools to reach a complete standstill

- before leaving the machine unattended
- before repositioning, lifting, carrying, tilting, pushing or pulling the machine
- before transporting the machine
- before removing blockages

- before checking or cleaning the machine or before carrying out any other work on it.

If foreign objects get into the cutting tool or if the machine makes unusual noises or vibrates in an unusual way, switch off the motor immediately and allow the machine to come to rest. Disconnect the mains plug and perform the following steps:

- Check the machine for damage and have any necessary repairs carried out by a technician before restarting and working with the machine.
- Have damaged parts replaced or repaired by a technician; the parts must be of similar quality.

Remove the transparent shredder box and empty if it is completely full of shredding material or if the filling level is preventing shredding material from being ejected.

Before removing the shredder box, switch off the machine and wait until the blade roller has come to a standstill.

4.7 Maintenance and repairs

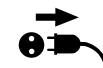

Before carrying out any maintenance operations (cleaning, repair, etc.) and before checking whether the electric cable is entwined or damaged, park the machine on firm, level ground, switch off the motor and disconnect the mains plug.

Leave the machine to cool down for approx. 5 minutes before performing any maintenance operations.

The power cable must only be repaired or replaced by authorised electricians.

Components or guards that are removed for maintenance operations must be properly reinstalled immediately.

Cleaning:

The complete machine must be cleaned thoroughly following use. (⇒ 11.2)

Never use high-pressure cleaners and do not clean the machine under running water (e.g. using a garden hose).

Do not use aggressive cleaning agents.

These can damage plastics and metals, impairing the safe operation of your STIHL machine.

Maintenance operations:

Only maintenance operations described in this instruction manual may be carried out. Have all other work performed by a specialist dealer.

If you do not have the necessary expertise or auxiliary equipment, please **always** contact a specialist dealer.

STIHL recommends that you have maintenance operations and repairs performed exclusively by a STIHL specialist dealer.

STIHL specialist dealers regularly attend training courses and are provided with technical information.

Only use tools, accessories or attachments approved for this machine by STIHL or technically identical parts. Otherwise, there may be a risk of accidents resulting in personal injury or damage to the machine. If you have any questions, please consult a specialist dealer.

The characteristics of original STIHL tools, accessories and spare parts are optimally adapted to the machine and the user's requirements. Genuine STIHL spare parts can be recognised by the STIHL spare parts number, by the STIHL lettering and,

if present, by the STIHL spare parts symbol. On smaller parts, only the symbol may be present.

Always keep warning and information stickers clean and readable. Damaged or missing stickers must be replaced by new, original plates from your STIHL specialist dealer. If a component is replaced with a new component, ensure that the new component is provided with the same stickers.

Ensure that all nuts, pins, bolts and screws are securely tightened, so that the machine is in a safe operating condition.

Check the entire machine for wear or damage on a regular basis, particularly before extended periods when the machine is not in use (e.g. over winter). For safety reasons, worn or damaged parts must be replaced immediately to ensure that the machine is always in a safe operating condition.

4.8 Storage for prolonged periods without operation

Allow the machine to cool for approx. 5 minutes before storing it in an enclosed space.

Ensure that the machine is protected from unauthorised use (e.g. by children).

Thoroughly clean the machine before storage (e.g. winter break).

Store the machine in good operational condition.

The storage room must be dry, frost-free and lockable.

4.9 Disposal

Waste products can be harmful to people, animals and the environment. They must consequently be disposed of properly.

Consult your recycling centre or your specialist dealer for information on the proper disposal of waste products. STIHL recommends STIHL specialist dealers.

Ensure that old machines are properly disposed of. Render the machine unusable prior to disposal. In order to prevent accidents, always remove the power cable and electric cable to the motor.

5. Description of symbols



Caution!
Read the instruction manual before initial use.



Risk of injury!
Keep other persons out of the danger area.

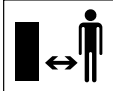

Risk of injury!
Rotating tools.
Keep hands and feet away from apertures when machine is running.



Risk of injury!
Switch off the motor and disconnect the power cable from the machine before working on the cutting tool, before performing maintenance and cleaning work, before checking whether the electric cable is entwined or damaged and before leaving the machine unattended.

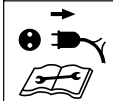

Wear hearing protection.



Wear safety glasses.

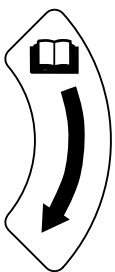

Rotational direction for adjusting the counterplate.



Shredder box locked in place



Shredder box unlocked

6. Standard equipment



Item	Designation	Qty.
	GHE 135 L	
A	Upper machine	1
B	Wheel carrier	1
C	Shredder bag	1
D	Screw 5 x 16	4
	GHE 140 L	
E	Basic unit with shredder bag	1
	GHE 135 L, GHE 140 L	
F	Foot	2
G	Washer A6	2
H	Cap nut M6	2
I	Wheel	2
J	Bolt M8 x 85	2
K	Sleeve	2
L	Washer A8	6
M	Lock nut M8	2
N	Open-ended spanner	1
O	Allen key	1
•	Instruction manual	1

7. Preparing the machine for operation

7.1 Installing the wheels and feet



GHE 140 L:

– Fold out the machine. (⇒ 10.12)

Installing the wheels:

GHE 135.0 L, GHE 140 L:

- Remove the shredder bag. (⇒ 10.6)
- Lever wheel cap (1) from wheel (I) using a screwdriver.
- Insert bolt (J) with washer (L) from the inside through the bore in wheel carrier (B). Push washer (L) and sleeve (K) onto bolt (J). Push wheel (I) onto sleeve (K). Fit nut (M) with washer (L) and tighten to 5-7 Nm.
- Centre wheel cap (1) on wheel (I) and press in until wheel cap (1) engages.
- Repeat this procedure on the other side.

Installing the feet:

- Insert the bolt of foot (F) through the bore in wheel carrier (B) from below. Fit washer (G) on the bolt, screw on cap nut (H) and tighten to 4-6 Nm.
- Repeat this procedure on the other side.

7.2 Assembling the machine GHE 135 L



- Remove the shredder bag. (⇒ 10.6)
- Position upper machine (A) on wheel carrier (B) and centre carefully. Ensure that rubber cover (1) is positioned correctly – rubber cover (1) must not be clamped between the upper machine and the black cover on the wheel carrier. Install upper machine (A) on wheel carrier (B) by screwing in four screws (D). Tighten screws (D) to 1-1,5 Nm.
- Insert the shredder bag. (⇒ 10.5)

7.3 Storing the Allen key



- Push Allen key (O) into holder (1) on the machine.

8. Notes on working with the machine

8.1 What material can be processed?

Tree and hedge cuttings, thujas, spruce branches, branches with side shoots and twigs with leaves, greens, berry bushes, bundled flower material which is not too damp.



Tree and hedge cuttings should be processed when fresh, as the shredding performance is better with fresh than with dried-out or wet material.

8.2 What material cannot be processed?



Stones, glass, bits of metal (wire, nails, etc.) or plastic must not be fed into the garden shredder.

As a general rule:

Any materials that do not belong on the compost heap should not be processed using the garden shredder.

8.3 Maximum branch diameter

The data relates to freshly cut branch material:

Maximum branch diameter
GHE 135 L: 35 mm

GHE 140 L: 40 mm

8.4 Feeding the garden shredder



Even branches with side shoots and twigs can be processed thanks to the STIHL cloverleaf opening.



Cut up thick branches and branches with side shoots beforehand using loppers.

In order to prevent the garden shredder becoming blocked, tough shredding material containing earth should be combined with dry branches.

Only feed the garden shredder at maximum motor speed.



Risk of injury!

Hold branches being drawn in by the shredder lightly and guide them to just before the feed opening. Do not grip branches firmly or pull them back out of the shredder.

- Guide tree and hedge cuttings as well as branch material slowly through feed opening (13) to the blade roller. Branches are drawn into the shredder without kickback.
- Run the machine until empty after each work operation.

8.5 Correct motor load

Always feed the garden shredder continuously and steadily.

8.6 Overload protection

If an overload of the motor occurs during operation, the built-in automatic reverse changes the rotational direction of the blade roller in an attempt to remove the blockage automatically. If the blockage cannot be removed after 3 changing rotational direction, the built-in overload protection automatically switches off the motor.

The garden shredder can be started up again after a cooling period of approx. 10 minutes.

Frequent triggering of the overload protection may be attributable to the following causes:

- Unsuitable electric cable (⇒ 10.1)
- Power overload
- Machine overload due to excessive quantities of shredding material

8.7 When the blade roller blocks

An overloaded motor, too much shredding material, foreign objects or branches that are too thick will cause the rotational direction of the blade roller to change automatically after a short period of time, resulting in the blade roller coming to a stop.



The blade roller changes rotational direction automatically when overloaded.

- If the blade roller stops, operate the Off switch immediately.
- Allow the machine to cool and switch on again as described. (⇒ 10.9)

9. Safety devices

9.1 Motor restart inhibitor

The machine can only be started via the switch and not by plugging the electric cable into the mains socket.

9.2 Shredder box

The garden shredder can only be switched on with the shredder box installed and locked in place.

Once inserted, the shredder box prevents access to the rotating blade roller during operation.

10. Operating the machine

10.1 Electrical connection of garden shredders



Risk of injury!

Observe the instructions in section "Warning – dangers caused by electrical current" (⇒ 4.2).

Power supply and operating voltage must correspond (see rating plate).

The power cable must be adequately protected by fuse. (⇒ 16.)

Only electric cables which are no lighter than rubber sheathed cables **H07 RN-F DIN/VDE 0282** may be used.

The plug connections must be splash proof. Unsuitable extension cables lead to a loss of power and may result in damage to the motor.

The minimum cross-section of the power cable must be **3 x 1.5 mm²** for a length of up to **25 m** or **3 x 2.5 mm²** for a length of up to **50 m**.

The connectors of the electric cable must be made of rubber or have a rubber coating and conform to the **DIN/VDE 0620** standard.

This machine is intended for operation with a power supply having a system impedance of Z_{max} at the transfer point (house connection) of maximum **0.49 Ohm (at 50 Hz)**.

The user must ensure that the machine is only operated with a power supply which meets this requirement. If necessary, this information can be obtained from the local electric power company.



Your electrician can provide further information on mains connection.

10.2 Connecting the power cable

- Connect the mains cable connector to mains plug (1).
- Attach the mains cable to the strain relief. (⇒ 10.4)



10.3 Disconnecting the power cable

- Detach the strain relief. (⇒ 10.4)

In order to prevent damage to the power cable, it must only be disconnected by pulling at the connector. Never pull at the cable.

10.4 Strain relief



During work, the strain relief prevents any unintentional disconnection of the electric cable and any resulting damage to the mains connection on the machine.

For this reason, the electric cable must be fed through the strain relief.

- Connect the power cable. (⇒ 10.2)
- Form a loop in electric cable (1) and guide it through opening (2).
- Then push the loop over hook (3) and pull it tight.

10.5 Inserting the shredder box



- Insert shredder box (1) at the two guides (2) and push in as far as it will go.
- Turn locking knob (3) to the right as far as it will go and secure the shredder box.



The garden shredder can only be switched on with the shredder box locked in place.

10.6 Removing the shredder box



- Switch off the machine. (⇒ 10.8)
- Turn locking knob (1) to the left as far as it will go.
- Pull out shredder box (2).



The garden shredder cannot be operated without the shredder box.

10.7 Switching on the garden shredder

GHE 140 L:

- Fold out the machine and lock in place. (⇒ 10.12)

GHE 135 L, GHE 140 L:

- Insert the shredder bag. (⇒ 10.5)
- Connect the machine to the mains. (⇒ 10.2)

On/off switch (1) with integrated locking slide (2) prevents direct switching from one rotational direction to the other.



Before switching the rotational direction, switch off the machine and wait for the blade roller to come to a standstill.

Feed position

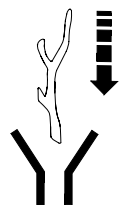

The blade roller draws the shredding material in and cuts it.

- Turn on/off switch (1) to the **0** position.
- Push locking slide (2) upwards.
- To start the motor, turn on/off switch (1) to the right against spring pressure as far as it will go to the **START** position. The motor starts.

- Release the rotary switch. This returns automatically to the **I** position. The motor continues to run.

Reverse position



The blade roller runs in reverse and releases the shredding material again.

- Turn on/off switch (1) to the **0** position.
- Push locking slide (2) downwards.
- Turn on/off switch (1) to the left against spring pressure as far as it will go to the **I** position and hold. The motor runs.



The rotary switch must be held in this position, as otherwise it automatically returns to the centre position (**0** position).

10.8 Switching off the garden shredder



- Set on/off switch (1) to position **0**.

The electric motor of the garden shredder is switched off and braked automatically.

10.9 Recommencing operation following a blockage



Risk of injury caused by ejected shredding material. Keep your hands and head away from the feed opening. Do not look into the machine!

The garden shredder features an automatic reverse. In the event of a blocked blade roller, the machine automatically engages reverse in order to free the blockage.

The shredding material is released again.

 Once the blockage has been removed, only feed the garden shredder at maximum motor speed.

10.10 Shredding

- Push the garden shredder onto firm and level ground and set down safely.
- Put on thick gloves, safety glasses and hearing protection.
- Connect the power cable to the garden shredder. (⇒ 10.2)
- Switch on the garden shredder. (⇒ 10.7)
- Wait until the garden shredder has reached its maximum speed (idling speed).
- Feed the garden shredder with shredding material in the correct way. (⇒ 8.4)
- Switch off the garden shredder. (⇒ 10.8)

10.11 Folding in the machine GHE 140 L



- Disconnect the machine. (⇒ 10.3)
- Hold the machine with one hand on handle (1).
- Pull locking lever (2) to the stop in the direction of the arrow and hold. The upper machine is released.

- Slowly guide upper machine (3) downwards to the stop and hold.
- Release locking lever (2) and ensure that the upper machine is securely locked in place.

10.12 Folding out the machine GHE 140 L



- Hold the machine down with one hand on handle (1).
- Pull locking lever (2) to the stop in the direction of the arrow and hold. The upper machine is released.
- Slowly pull upper machine (3) upwards to the stop and hold.
- Release locking lever (2) and ensure that the upper machine is securely locked in place.

11. Maintenance



Risk of injury:

Carefully read the section "For your safety" (⇒ 4.), particularly the subsection "Maintenance and repairs" (⇒ 4.7), and follow all safety instructions exactly before performing any maintenance or cleaning operations on the machine.

Disconnect the mains plug before performing any maintenance operations.

11.1 Adjusting the counterplate



The machine must be free of shredding material.

Step 1

- Switch on the machine (on/off switch in "feed" position). (⇒ 10.7)

Step 2

- With the machine running, slowly turn adjustment screw (1) clockwise using Allen key (2). This presses the counterplate against the blade roller inside the machine. The counterplate is properly adjusted when a few aluminium shavings fall through the ejection chute.

The counterplate is adjusted and the machine is ready for operation.

11.2 Cleaning the machine



Maintenance interval: After each use

Clean the machine thoroughly each time it has been used. Care of the machine will protect it against damage and extend its service life.

The machine may only be cleaned in the position shown.



Never spray water onto motor or engine components, seals, bearing points or electrical parts such as switches. This would result in expensive repairs.



If you are unable to remove the dirt and accumulated deposits with a brush, a damp cloth or a stick, STIHL recommends the use of a

special cleaner (e.g. STIHL special cleaner).

Do not use aggressive cleaning agents.

Clean the blade discs regularly.

Electric motors are splashproof.

Protect shredding tools, incl. the shredding chamber using a commercially available anti-corrosion agent (e.g. rapeseed oil).

11.3 Service intervals

We recommend that you have your garden shredder serviced **once a year** by a specialist dealer.

STIHL recommends STIHL specialist dealers.

11.4 Electric motor and wheels

The electric motor is maintenance-free.

The wheel bearings are maintenance-free.

11.5 Storage and winter break

Store the machine in a dry and locked place that is generally free of dust. Make sure that it is kept out of the reach of children.

Always store the machine in good operational condition.

Keep all nuts, pins and bolts tightly fastened, replace danger signs and warnings on the machine that have

become illegible, check the entire machine for wear and damage. Replace all worn or damaged parts.

Any machine faults must be completely remedied prior to storage.

Note the following points when storing the machine for long periods (winter break):

- Clean all external parts of the machine with care.
- Thoroughly lubricate/grease all moving parts.

12. Transport



Risk of injury!

Before transporting, carefully read and observe the section "For your safety", in particular the "Transporting the machine" section. (⇒ 4.4)

12.1 Pulling or pushing the garden shredder



- Hold the garden shredder at the handle (1) and tilt to the rear.
- The garden shredder can be pulled or pushed slowly (walking pace).

12.2 Lifting or carrying the garden shredder



At least two persons are always required to lift and carry the machine.

Wear suitable protective clothing; the lower arms and upper part of the body must be fully covered.

– Insert the shredder bag and lock in place. (⇒ 10.5)

- 1st person: Hold the garden shredder at the handle (1).
- 2nd person: Hold the garden shredder at the left and right of the wheel carrier (2) in front of the two feet.
- Lift the garden shredder simultaneously.

GHE 140 L:



The garden shredder can also be carried in the folded-in condition.

- 1st person: Hold the garden shredder at the handle (3) of the shredder bag.
- 2nd person: Hold the garden shredder at the left and right of the tubular stand in front of the two feet (4).
- Lift the garden shredder simultaneously.

12.3 Transporting the garden shredder on a load floor



- Secure the machine against slipping using suitable fastening materials. Attach ropes or straps to the wheel carrier (1) or the feed chute (2).

13. Minimising wear and preventing damage

Important information on maintenance and care of the product group

Electric garden shredder (STIHL GHE)

STIHL assumes no liability for material or personal damage caused by the non-observance of information contained in the operating instructions, in particular with regard to safety, operation and

maintenance, or which arise through the use of unauthorised attachment or spare parts.

Please always observe the following important information for the prevention of damage or excessive wear to your STIHL machine:

1. Wearing parts

Some parts of the STIHL machine are subject to normal wear even when used properly and must be replaced in due time depending on type and duration of use.

These include:

- Counterplate
- Blade roller
- Carbon brushes

2. Compliance with the information in this instruction manual

The STIHL machine must be used, maintained and stored with the care described in this instruction manual. Any damage caused by non-compliance with the safety, operating and maintenance instructions is the sole responsibility of the user.

This applies in particular to:

- Inadequately dimensioned power cables (cross section)
- Incorrect electrical connection (voltage)
- Product modifications not approved by STIHL
- Use of tools or accessories which are not approved or suitable for the machine, or are of inferior quality
- Improper use of the product
- Use of the product for sporting or competitive events

- Resultant damage due to continued use of the product with defective components.

3. Maintenance operations

All operations listed in the section "Maintenance" must be performed regularly.

If these maintenance operations cannot be carried out by the user, a specialist dealer must be commissioned to perform them.

STIHL recommends that you have maintenance operations and repairs performed exclusively by a STIHL specialist dealer.

STIHL specialist dealers regularly attend training courses and are provided with technical information.

If these operations are neglected, faults may arise which are the responsibility of the user.

These include:

- Damage to the motor as a result of inadequate cleaning of the cooling air guide (inlet slots, cooling ribs, fan wheel).
- Corrosive and other resultant damage caused by incorrect storage.
- Damage to the machine through the use of inferior-quality spare parts.
- Damage due to untimely or inadequate maintenance or damage due to maintenance or repair work not performed in the workshops of specialist dealers.

14. Environmental protection



Shredding material should be composted and not disposed of in household waste.

The machine, its packaging and accessories are all produced from recyclable materials and must be disposed of accordingly.

By disposing of materials separately, and in an environmentally friendly manner, valuable resources can be re-used. For this reason, the machine should be disposed of for recycling at the end of its useful life.

15. EU - Declaration of conformity

15.1 STIHL GHE 135.0 L, GHE 140.0 L Garden Shredder

STIHL Tirol GmbH
Hans Peter Stihl-Strasse 5
6336 Langkampfen
Austria

declares under our sole responsibility that

- design: electric garden shredder
- manufacturer's brand: STIHL
- type: GHE 135.0 L, GHE 140.0 L
- serial number: 6013

complies with the relevant provisions of Directives 2006/42/EC, 2000/14/EC, 2014/30/EU and 2011/65/EU and has been developed and manufactured in accordance with the versions of the following standards valid on the date of

manufacture: EN 50434, EN 60335-1, EN 55014-1, EN 55014-2, EN 61000-3-2 and EN 61000-3-3 (where applicable).

Name and address of relevant, named location:

TÜV Rheinland LGA Products GmbH
Tillystrasse 2
D-90431 Nuremberg

The measured and guaranteed sound power levels were determined in accordance with Directive 2000/14/EC, Appendix VIII.

GHE 135.0 L

- Measured sound power level:
92,0 dB(A)
- Guaranteed sound power level:
94 dB(A)

GHE 140.0 L

- Measured sound power level:
91,0 dB(A)
- Guaranteed sound power level:
93 dB(A)

The technical documents are stored in the Product Approval department at STIHL Tirol GmbH.

The year of manufacture and machine number are indicated on the garden shredder.

Langkampfen, 02.01.2021

STIHL Tirol GmbH

p.p.



Matthias Fleischer, Head of Research and Development Division

p.p.



Sven Zimmermann, Head of Quality Division

16. Technical specifications

GHE 135.0 L, GHE 140.0 L:

Motor, design	Electric motor
Rated voltage	230 V~
Frequency	50 Hz
Nominal roller speed	40 rpm
Fuse	16 A
Protection class	II
Type of protection	Splash proof (IP X4)
Operating conditions	P40
	40 s load time 60 s idle time
L/W/H	64/49/96 cm

GHE 135.0 L:

In accordance with Directive 2000/14/EC:	
Guaranteed sound power level L_{WAd}	94 dB(A)
In accordance with Directive 2006/42/EC:	
Sound pressure level at workplace L_{pA}	87 dB(A)
Uncertainty K_{pA}	3 dB(A)
Power	2300 W
Amperage rating	11,5 A
Nominal motor speed	21000 rpm
Weight	23 kg

GHE 140.0 L:

In accordance with Directive 2000/14/EC:	
Guaranteed sound power level L_{WAd}	93 dB(A)
In accordance with Directive 2006/42/EC:	
Sound pressure level at workplace L_{pA}	85 dB(A)
Uncertainty K_{pA}	3 dB(A)

GHE 140.0 L:

Power	2500 W
Amperage rating	12,0 A
Nominal motor speed	21000 rpm
Weight	24 kg

16.1 REACH

REACH is an EC Directive for the registration, evaluation, authorisation and restriction of chemicals.

Information on compliance with the REACH Directive (EC) No. 1907/2006 is available from www.stihl.com/reach.

17. Troubleshooting

✂ If necessary, contact a specialist dealer; STIHL recommends STIHL specialist dealers.

Fault:

Motor does not start

Possible cause:

- Shredder box not inserted and locked in place
- Motor overload protection activated
- No mains voltage
- Connector/Connection cable, plug, plug connector or switch defective

Remedy:

- Insert shredder box and lock in place (⇒ 10.5)
- Allow machine to cool down (⇒ 8.6)
- Check power cable and fuse ✂ (⇒ 10.1)
- Check cable, plugs, connector and switch and replace if necessary (by electrician) ✂ (⇒ 10.2)

Fault:

Shredding material is not drawn in

Possible cause:

- Blade roller is blocked

Remedy:

- Remove blockage (⇒ 10.9)

Fault:

Shredding material is not cut

Possible cause:

- Counterplate on the blade roller not properly adjusted

- Blade roller worn or damaged

Remedy:

- Adjusting the counterplate (⇒ 11.1)
- Replace blade roller and counterplate ✂

Fault:

Motor is humming, machine does not start

Possible cause:

- Blade roller is blocked

Remedy:

- Remove blockage (⇒ 10.9)

Fault:

Abnormal noises, machine rattles

Possible cause:

- Screws loose
- Blade roller worn or damaged

Remedy:

- Check that all screws are securely seated; tighten loose screws
- Replace blade roller and counterplate ✂

Fault:

Shredding material is not ejected

Possible cause:

- Ejection chute obstructed by incorrectly positioned rubber cover

Remedy:

- Install rubber cover correctly (⇒ 7.2)

18. Service schedule

18.1 Handover confirmation

Model: _____

Serial number:

Date:

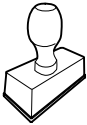

Next service

Date:

18.2 Service confirmation



Please hand this instruction manual to your STIHL specialist dealer in the case of maintenance operations. He will confirm the service operations performed in the pre-printed boxes.

Service performed on

Next service date

Distinguido cliente:

Nos alegramos de que se haya decidido por STIHL. Desarrollamos y confeccionamos nuestros productos en primera calidad y con arreglo a las necesidades de nuestros clientes. De esta manera conseguimos elaborar productos altamente fiables incluso en condiciones de esfuerzo extremas.

STIHL también presta un Servicio Postventa de primera calidad. Nuestros comercios especializados garantizan un asesoramiento e instrucciones competentes, así como un amplio asesoramiento técnico.

Le agradecemos su confianza y le deseamos que disfrute de su producto STIHL.



Dr. Nikolas Stihl

IMPORTANTE: LEER ANTES DE USAR Y GUARDAR.

1. Índice

Acerca de este manual de instrucciones	26
Información general	26
Instrucciones para leer el manual	26
Variantes de país	26
Descripción del equipo	27
Para su seguridad	27
Información general	27
Advertencia de peligros causados por la corriente eléctrica	28
Ropa y equipamiento de trabajo	28
Transporte del equipo	29
Antes del trabajo	29
Durante el trabajo	30
Mantenimiento y reparaciones	31
Almacenamiento durante largos periodos de inactividad	32
Eliminación	32
Descripción de los símbolos	32
Contenido del suministro	33
Preparar el equipo para el servicio	33
Montar las ruedas y los pies de apoyo	33
Ensamblar el equipo GHE 135 L	33
Guardar la llave de hexágono interior	34
Indicaciones para el trabajo	34
¿Qué materiales se pueden triturar?	34
¿Qué materiales no se pueden triturar?	34
Diámetro máximo de las ramas	34
Llenado de la biotrituradora	34
Carga correcta del motor eléctrico	34
Protección contra sobrecarga	34
En caso de bloqueo del rodillo de cuchillas	35
Dispositivos de seguridad	35
Bloqueo de re arranque del motor eléctrico	35
Recogedor de material triturado	35
Poner el equipo en servicio	35
Conexión eléctrica de la biotrituradora	35
Conectar el cable de alimentación	35
Desconectar el cable de red	35
Dispositivo antitirones del cable	35
Colocar el recogedor de material triturado	36
Sacar el recogedor de material triturado	36
Conectar la biotrituradora	36
Desconectar la biotrituradora	36
Nueva puesta en marcha después de un bloqueo	37
Triturar	37
Plegar el equipo GHE 140 L	37
Desplegar el equipo GHE 140 L	37
Mantenimiento	37
Reajustar la contraplaca	37
Limpiar el equipo	38
Intervalos de servicio	38
Motor eléctrico y ruedas	38
Almacenamiento y parada invernal	38
Transporte	38
Arrastrar o empujar la biotrituradora	38
Levantar o transportar la biotrituradora	38
Transportar la biotrituradora sobre una superficie de carga	39
Reducir el desgaste y prevenir daños	39

Protección del medio ambiente	40
Declaración de conformidad de la UE	40
Biotrituradora STIHL GHE 135.0 L, GHE 140.0 L	40
Datos técnicos	41
REACH	41
Localización de anomalías	41
Plan de mantenimiento	42
Confirmación de entrega	42
Confirmación de servicio técnico	42

2. Acerca de este manual de instrucciones

2.1 Información general

Este manual de instrucciones es un **Manual original** del fabricante, en conformidad con la directiva 2006/42/EC.

STIHL desarrolla continuamente su gama de productos, por lo que nos reservamos el derecho de modificar los componentes suministrados en cuanto a forma, técnica y equipamiento.

Por consiguiente, las indicaciones e ilustraciones contenidas en este manual no constituyen compromiso contractual alguno.

Es posible que en este manual de instrucciones se describan modelos que no están disponibles en todos los países.

Este manual de instrucciones está protegido por derechos de autor. Quedan reservados todos los derechos, sobre todo el derecho a la reproducción, traducción y a la elaboración con sistemas electrónicos.

2.2 Instrucciones para leer el manual

Las figuras y los textos describen determinados pasos de manejo.

Todos los símbolos que se encuentran en el equipo se explican en este manual de instrucciones.

Dirección visual:

Dirección visual durante el uso **izquierda** y **derecha** en el manual de instrucciones: El usuario está situado detrás del equipo (posición de trabajo).

Referencias a capítulos:

Se hace referencia a los capítulos y subcapítulos correspondientes que contienen más información con una flecha. El siguiente ejemplo muestra una referencia a un capítulo: (⇒ 4.)

Identificación de párrafos de texto:

Las instrucciones descritas pueden identificarse como en los siguientes ejemplos.

Pasos de manejo del equipo que requieren la intervención del usuario:

- Afloje el tornillo (1) con un destornillador, accione la palanca (2) ...

Enumeraciones generales:

- Utilización del producto en eventos deportivos o en campeonatos

Texto con significado adicional:

Los fragmentos de texto con un significado adicional tienen asignado uno de los símbolos descritos a continuación para destacarlos en el manual de instrucciones.

¡Peligro!

Riesgo de accidente y de sufrir lesiones personales graves. Es necesario evitar hacer algo o atenerse a un comportamiento determinado.



¡Advertencia!

Peligro de lesiones personales. Es necesario atenerse a un comportamiento determinado para evitar sufrir lesiones personales.



¡Atención!

Es posible evitar daños materiales o lesiones leves comportándose de una manera determinada.



Nota

Información relativa al uso óptimo del equipo evitando posibles manejos erróneos.

Texto con relación a las ilustraciones:

Al inicio del manual de instrucciones se encuentran las ilustraciones explicativas del uso del equipo.

El símbolo de la cámara sirve para vincular las ilustraciones de las diferentes páginas con el texto correspondiente del manual.



2.3 Variantes de país

STIHL suministra equipos con distintas clavijas e interruptores, dependiendo del mercado de cada país.

Las ilustraciones muestran equipos con euroconectores; la conexión a la red de los equipos con otros modelos de conector se realiza análogamente.

3. Descripción del equipo



- 1 Asa
- 2 Tornillo de ajuste de contraplaca
- 3 Soporte de llave Allen
- 4 Placa de características con número de serie
- 5 Interr. bloqueo recogedor mat. triturado
- 6 Ruedas
- 7 Recogedor de material triturado
- 8 Pie de rueda
- 9 Pie de apoyo
- 10 Desbloqueo de plegado (GHE 140 L)
- 11 Conexión a la red
- 12 Interr. conexión/desconex. (sentido de giro)
- 13 Abertura de llenado

4. Para su seguridad

4.1 Información general



Al trabajar con el equipo, el cumplimiento de estas prescripciones preventivas de accidentes es imprescindible.



Antes de la primera puesta en servicio lea atentamente el manual de instrucciones completo. Conserve cuidadosamente el manual de instrucciones para su uso posterior.

Estas medidas de precaución son una garantía para su seguridad. No obstante, esta enumeración no es concluyente. Utilice el equipo siempre con sentido común y de forma responsable y tenga en cuenta que el usuario es el responsable en caso de accidentes que afecten a terceras personas o a sus propiedades.

Familiarícese con los elementos de mando y con el uso apropiado del equipo.

El equipo solo debe ser utilizado por personas que hayan leído el manual de instrucciones y estén familiarizadas con la manipulación del equipo. Antes de la primera puesta en servicio, el usuario debe preocuparse de recibir indicaciones técnicas y prácticas por personas especializadas. El vendedor u otro experto debe aclarar al usuario cómo debe utilizarse el equipo.

En esta instrucción, se debería poner en conocimiento del usuario que para trabajar con el equipo son necesarias atención y una concentración máxima.

Aun cuando utilice este equipo conforme a las normas, siempre persisten algunos riesgos.



¡Peligro de muerte por asfixia!

Peligro de asfixia para los niños al jugar con el material de embalaje. Mantener el material de embalaje fuera del alcance de los niños.

El equipo y todos sus componentes sólo pueden entregarse o prestarse a personas que estén familiarizadas con este modelo y su manejo. El manual de instrucciones es parte del equipo y debe entregarse siempre junto con el equipo.

Hay que cerciorarse de que el usuario esté capacitado en sentido corporal, sensorial y mental para manejar el equipo y trabajar

con él. Si el usuario está capacitado para ello solo de forma limitada, podrá trabajar únicamente bajo supervisión o tras haber sido instruido por una persona responsable.

Hay que cerciorarse de que el usuario sea mayor de edad o esté recibiendo una formación profesional bajo supervisión, conforme a las disposiciones nacionales.

Sólo utilice el equipo descansado y en perfecto estado físico y psíquico. Si padece algún trastorno de salud, debería consultar con su médico para ver si puede trabajar con el equipo. No se deberá trabajar con el equipo después de tomar alcohol, drogas o medicamentos que afecten a la capacidad de reacción.

El equipo está concebido para un uso privado.

Atención: ¡peligro de accidente!

Las biotrituradoras STIHL son adecuadas para desmenuzar ramaje y restos de plantas. Cualquier otro uso no está autorizado y podría ser peligroso o causar daños al equipo.

La biotrituradora no puede utilizarse (esta relación es orientativa):

- para otros materiales (p. ej. vidrio, metal).
- para trabajos que no estén descritos en este manual de instrucciones.
- para la producción de alimentos (p. ej. para triturar hielo, mezcladura).

Por motivos de seguridad se prohíbe toda modificación en el equipo (excepto el montaje correcto de accesorios autorizados por STIHL), lo cual conduciría a la pérdida de los derechos de garantía.

Su distribuidor especializado STIHL le ofrecerá más información sobre accesorios autorizados.

De manera particular, está prohibido realizar cualquier tipo de modificación en el equipo con el fin de aumentar la potencia o el régimen del motor eléctrico o de combustión.

No está permitido transportar objetos, animales o personas, especialmente niños, con el equipo.

Debe tenerse un especial cuidado al utilizar el equipo en zonas públicas, parques, instalaciones deportivas, vías públicas y en explotaciones agrícolas y forestales.

4.2 Advertencia de peligros causados por la corriente eléctrica



¡Atención: Peligro de electrocución!

Para la seguridad eléctrica son especialmente importantes el cable de conexión a red, la clavija de red, el interruptor de conexión / desconexión y el cable de conexión. Para evitar el riesgo de una descarga eléctrica no deben emplearse cables, conectores ni enchufes dañados, ni cables de conexión que no cumplan los requisitos de las especificaciones.

El cable de conexión debe comprobarse periódicamente para detectar cualquier tipo de deterioro o fragilidad.

El equipo solo debe ponerse en servicio con el cable de alimentación desenrollado.



Si se utiliza un tambor de cable, este deberá desenrollarse siempre por completo antes de usarlo.

Nunca debe utilizarse un cable alargador dañado. Sustituir los cables defectuosos por cables nuevos y no reparar los cables alargadores.

Si el cable de alimentación o el cable de extensión se dañan durante el servicio, hay que separarlos inmediatamente de la alimentación de corriente. No tocar jamás un cable de alimentación o de extensión que esté dañado.

El equipo no debe utilizarse cuando algún cable esté dañado o desgastado. De forma especial debe comprobarse la existencia de daños en el cable de conexión a la red y su envejecimiento.

Los trabajos de mantenimiento y reparación en cables de red sólo deben ser realizados por técnicos especialmente instruidos.

¡Peligro de descarga eléctrica!

No conecte un cable dañado a la red eléctrica y toque únicamente un cable en mal estado cuando éste esté desconectado de la red.

La unidad de corte (cuchillas) sólo se debe tocar cuando el equipo esté desconectado de la red.

Asegúrese siempre de que las líneas eléctricas estén protegidas suficientemente.



No trabaje bajo la lluvia ni en entornos húmedos.

Utilice exclusivamente cables alargadores con aislamiento contra la humedad para uso en exteriores que sean adecuados para ser usados con el equipo (⇒ 10.1).

Desconecte el cable de conexión tirando de las clavijas, no de los cables.

No deje el equipo expuesto a la lluvia sin protección.

Si se conecta el equipo a un generador eléctrico debe tenerse en cuenta que las fluctuaciones de corriente pueden dañarlo.

Conecte el equipo sólo a una alimentación de corriente protegida mediante un diferencial de seguridad con una corriente disparadora de 30 mA como máximo. Para más información, consulte a un electricista.

4.3 Ropa y equipamiento de trabajo



Durante el trabajo debe llevarse siempre un calzado resistente con suela antideslizante. Nunca trabaje descalzo o, por ejemplo, con sandalias.



Durante el trabajo y especialmente también en los trabajos de mantenimiento y en el transporte del equipo deben llevarse siempre guantes resistentes.



Durante el trabajo llevar siempre gafas de protección y protección auditiva. Llévelas puestas el tiempo de la tarea.



Para trabajar con el equipo debe llevarse ropa adecuada y ajustada al cuerpo, es decir, un mono de trabajo, no un mandil.

Durante el trabajo con el equipo no se debe llevar bufanda, ni corbata, joyas, colgantes, o ropa que se pueda enganchar en la máquina.

Durante todo el tiempo de trabajo y para todos los trabajos en el equipo debe recogerse el pelo largo y asegurarlo (pañuelo, gorra, etc.).

4.4 Transporte del equipo

Trabaje sólo con guantes para evitar sufrir lesiones al tocar componentes del equipo calientes o con cantos afilados.

No transportar el equipo con el motor eléctrico en marcha. Antes del transporte, desconectar el motor eléctrico, esperar a que se detengan las cuchillas y retirar el enchufe de red.

Transportar el equipo siempre con el motor eléctrico frío.

Tenga en cuenta el peso del equipo, especialmente al tumbarlo.

Utilice medios auxiliares de carga adecuados (rampas, mecanismos de elevación).

Fijar el equipo en la superficie de carga con medios de sujeción de dimensiones suficientes (correas, cuerdas, etc.), utilizando los puntos de fijación descritos en este manual de instrucciones. (⇒ 12.3)

Tirar del equipo o empujarlo sólo a paso normal.

Para el transporte del equipo observe las normativas legales regionales, en especial las que atañen al aseguramiento de la carga y al transporte de objetos en superficies de carga.

4.5 Antes del trabajo

Debe garantizarse que sólo trabajen con el equipo personas que conocen el manual de instrucciones.

Respete las normas locales para los horarios de trabajo de equipos de jardinería con motor de combustión o motor eléctrico.

Antes de utilizar el equipo deben sustituirse las piezas defectuosas, desgastadas y dañadas. Las indicaciones de peligro y advertencia del equipo ilegibles o dañadas deben ser sustituidas. Su distribuidor especializado STIHL tiene a su disposición adhesivos de repuesto y todas las demás piezas de recambio.

Comprobar antes de la puesta en servicio:

- que el equipo tenga un estado seguro de funcionamiento. Esto significa que los dispositivos de protección se encuentran en su posición de montaje y en perfecto estado.
- que la conexión eléctrica se realice en un enchufe instalado correctamente.
- que el aislamiento del cable de conexión y alargador, la clavija y el empalme estén en perfecto estado.
- que todos los componentes del equipo (carcasa del motor eléctrico, dispositivos de protección, elementos de fijación, etc.) no estén desgastados ni dañados.
- que no haya material triturado dentro del equipo y que la tolva esté vacía.
- que todos los tornillos, tuercas y el resto de los elementos de fijación estén montados y apretados firmemente. Apretar los tornillos y tuercas que se hayan aflojado antes de la puesta en servicio (prestar atención a los pares de apriete).

Utilice el equipo únicamente al aire libre y alejado de paredes o de otros obstáculos rígidos para reducir el peligro de lesiones y de daños materiales (objetos que

puedan impedir que el usuario se aparte, objetos que puedan sufrir roturas de cristales, vehículos que puedan sufrir arañazos, etc.).

El equipo debe encontrarse de forma estable sobre una superficie llana y firme.

Familiarícese con el interruptor de conexión / desconexión para poder reaccionar correctamente y con rapidez en caso de presentarse una situación de emergencia.

Comprobar antes de la puesta en servicio si el recogedor de material triturado se encuentra en un estado reglamentario. No está permitido poner en servicio el equipo con un recogedor de material triturado que esté dañado (peligro de lesiones). Un recogedor de material triturado dañado debe sustituirse.

¡Peligro de lesiones!

El equipo solo debe ponerse en servicio estando montado debidamente. Si faltan piezas en el equipo (por ejemplo, las ruedas), ya no se cumplen las distancias de seguridad prescritas y además la estabilidad del equipo puede quedar reducida.

Es importante comprobar el estado reglamentario del equipo mediante un control visual antes de ponerlo en servicio.

"Reglamentario" significa que el equipo está montado completamente y, en particular, significa que:

- el pie de rueda está montado por completo,
- ambas ruedas y ambos pies de apoyo están montados,

- todos los dispositivos de protección (recogedor de material triturado colocado, abertura en forma de trébol STIHL, etc.) tienen que estar instalados y en perfecto estado.

Los dispositivos de seguridad y de mando instalados en el equipo por el fabricante no deben retirarse ni anularse.

4.6 Durante el trabajo



No trabajar nunca el césped cuando haya animales o personas (especialmente niños) en la zona de peligro.

No trabaje con el equipo en caso de lluvia, tormenta y sobre todo cuando haya peligro de rayos.

El suelo mojado aumenta el riesgo de accidentes debido a una menor adherencia.

Se debe trabajar con especial precaución para no resbalar. Si es posible, evitar utilizar el equipo sobre suelo mojado.

Trabaje sólo con luz diurna o buena luz artificial.

La zona de trabajo debe mantenerse limpia y en orden durante todo el tiempo de funcionamiento. Retirar los objetos que pudieran ser causa de tropiezo, como por ejemplo piedras, ramas, cables, etc.

El usuario no debe encontrarse en una posición más elevada que la de la máquina.

Arranque:

Poner el equipo en una posición estable y colocarlo erguido antes de arrancarlo. Bajo ninguna circunstancia debe ponerse en funcionamiento el equipo en posición horizontal.

Conectar el equipo con cuidado, conforme a las indicaciones del capítulo "Poner el equipo en servicio". (⇒ 10.)

Al arrancar el motor de combustión o conectar el motor eléctrico, no hay que situarse delante de la abertura de expulsión. Al arrancarla o conectarla, la biotrituradora debe estar completamente vacía. De lo contrario, el material triturado podría salir despedido y provocar lesiones.

El equipo no debe volcarse durante el arranque.

Es preciso evitar repetidas conexiones dentro de un espacio de tiempo breve, en especial, no se debe "jugar" con el interruptor de conexión / desconexión. ¡Peligro de sobrecalentamiento del motor eléctrico!

Debido a las fluctuaciones de tensión ocasionadas por este equipo al acelerarlo, podrían resultar afectados otros dispositivos conectados al mismo circuito de corriente en caso de producirse condiciones de red desfavorables. En este caso deben adoptarse medidas adecuadas (por ejemplo, conectar el equipo a otro circuito de corriente que no sea el del dispositivo afectado o a un circuito de corriente con un nivel de impedancia más bajo).

Puesta en servicio:



¡Peligro de lesiones!

No ponga jamás las manos ni los pies por encima, por debajo o al lado de elementos en rotación.

Con el equipo en marcha, no colocar nunca la cara ni ninguna otra parte del cuerpo por encima de la tolva de llenado ni delante de la abertura de expulsión.

Mantenga siempre una distancia suficiente entre la cabeza / el cuerpo y la abertura de llenado.



Nunca introduzca las manos ni otras partes del cuerpo ni la ropa en la tolva de llenado o en el canal de expulsión. Existe un alto riesgo de sufrir lesiones en los ojos, la cara, los dedos, las manos, etc.

Mantenga siempre el equilibrio y una posición segura. No se incline hacia delante.

Si el equipo vuelca durante el funcionamiento, apagar inmediatamente el motor eléctrico y extraer el enchufe de red.

¡Peligro de lesiones!

Durante el funcionamiento del equipo el material triturado puede salir despedido hacia arriba. Por eso lleve gafas de protección y mantenga la cara alejada de la abertura de llenado.

No inclinar nunca el equipo mientras esté funcionando el motor de combustión o el motor eléctrico.

Asegúrese de que no se acumule material triturado en el canal de expulsión, ya que ello podría provocar un mal resultado de triturado o rebotes de material a través de la tolva de llenado.

Al llenar la biotrituradora preste especial atención a que no se introduzcan cuerpos extraños como piezas metálicas, piedras, plásticos, cristales, etc. en la cámara de triturado, puesto que podrían provocar daños y rebotes del material que se encuentra en la tolva de llenado. Por este motivo, elimine también cualquier obstrucción.

Al llenar la biotrituradora con ramas pueden producirse rebotes. ¡Utilizar guantes!



Preste atención a la inercia de la herramienta de corte, que seguirá girando algunos segundos antes de pararse.

Apague el motor eléctrico, desconecte la clavija de red del equipo y espere a que se detengan completamente todos los elementos rotatorios:

- antes de dejar el equipo desatendido o cuando quede sin vigilancia,
- antes de elevar, soportar, inclinar, empujar o arrastrar el equipo y antes de cambiarlo de posición,
- antes transportar el equipo,
- antes de eliminar bloqueos u obstrucciones,
- antes de revisar o limpiar el equipo y antes de realizar cualquier trabajo en el mismo.

Si la herramienta de corte entrase en contacto con cuerpos extraños, el equipo produjera ruidos anormales o vibrase de forma alarmante, apague inmediatamente el motor eléctrico y deje que el equipo se detenga. Extraiga la clavija de la red y realice los siguientes pasos:

- Compruebe si el equipo presenta daños y encargue las reparaciones necesarias a un técnico cualificado antes de volver a arrancar el motor y trabajar con el equipo.
- Haga que un técnico especializado repare o sustituya las piezas dañadas por piezas de las mismas características.

Sacar y vaciar el recogedor de material triturado transparente cuando esté completamente lleno de material triturado o cuando este material ya no pueda ser expulsado a causa del nivel de llenado.

Antes de sacar el recogedor de material triturado hay que apagar el equipo y esperar hasta que el rodillo de cuchillas se detenga completamente.

4.7 Mantenimiento y reparaciones

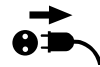

Antes de iniciar trabajos de mantenimiento (limpieza, reparación, etc.) y antes de comprobar si el cable de conexión está enredado o dañado, hay que colocar el equipo sobre un suelo estable y liso, apagar el motor eléctrico y desconectar el enchufe de red.

Antes de todos los trabajos de mantenimiento, dejar enfriar el equipo durante unos 5 minutos.

El cable de la conexión a la red sólo debe ser reparado o sustituido por un electricista autorizado.

En caso de que para los trabajos de mantenimiento se deban retirar componentes o dispositivos de protección, es necesario volver a colocarlos inmediatamente después de forma correcta.

Limpieza:

Tras el trabajo, debe limpiarse concienzudamente todo el equipo. (⇒ 11.2)

No utilizar nunca equipos de limpieza a alta presión ni limpiar el equipo bajo agua corriente (p. ej., con una manguera de jardín).

No utilizar productos de limpieza

agresivos. Estos pueden dañar el plástico y el metal, lo cual podría afectar al funcionamiento seguro de su equipo STIHL.

Trabajos de mantenimiento:

Solo pueden realizarse los trabajos de mantenimiento descritos en este Manual de instrucciones; todos los demás trabajos deben ser realizados por un distribuidor especializado.

En caso de que no disponga de los conocimientos y de los medios auxiliares necesarios, póngase **siempre** en contacto con un distribuidor especializado.

STIHL recomienda la realización de los trabajos de mantenimiento y reparación exclusivamente por el servicio técnico de un distribuidor especializado STIHL.

Los distribuidores especializados STIHL reciben formación e información técnica regularmente.

Utilice únicamente herramientas, accesorios o acoples que estén autorizados por STIHL para este equipo o piezas técnicamente equivalentes. En caso contrario, existe riesgo de accidentes con lesiones personales o daños en el equipo. En caso de dudas debería dirigirse a un establecimiento especializado.

En lo que respecta a sus características, las herramientas, accesorios y piezas de recambio originales STIHL están adaptadas de forma óptima al equipo y a las necesidades del usuario. Los recambios originales STIHL se reconocen mediante la referencia de recambio STIHL, el logotipo STIHL y en tal caso por el identificativo de recambio STIHL. En las piezas más pequeñas es posible que solamente esté presente este identificativo.

Mantenga los adhesivos de advertencia e indicación siempre limpios y legibles. Debe sustituir los adhesivos dañados o ausentes por nuevos adhesivos originales que su distribuidor especializado STIHL le ponga a disposición. Si un componente se sustituye por otro nuevo, asegúrese que el nuevo componente disponga de los mismos adhesivos.

Mantenga firmemente apretadas todas las tuercas, pernos y tornillos para que el equipo se encuentre en un estado de funcionamiento seguro.

Revise la presencia de desgaste y daños en el equipo regularmente, especialmente antes de almacenar el equipo (p. ej. antes de la pausa invernal). Por motivos de seguridad, las piezas desgastadas o dañadas deben ser sustituidas inmediatamente para que el equipo se encuentre siempre en un estado de funcionamiento seguro.

4.8 Almacenamiento durante largos periodos de inactividad

Deje que el equipo se enfríe unos 5 minutos antes de guardarlo en un lugar cerrado.

Asegúrese de que el equipo no pueda ser utilizado por personas no autorizadas (p. ej. niños).

Limpiar a fondo el equipo antes de su almacenamiento (p. ej. en invierno).

El equipo debe guardarse en condiciones de servicio seguras.

La zona de almacenamiento debe estar seca, estar protegida contra heladas y poder cerrarse.

4.9 Eliminación

Los productos desechables pueden ser perjudiciales para las personas, los animales y el medio ambiente y, por tanto, deben eliminarse correctamente.

Póngase en contacto con su centro de reciclado o su establecimiento especializado para recibir información sobre cómo eliminar los productos desechables de forma correcta. STIHL recomienda los distribuidores especializados STIHL.

Asegúrese de que el equipo viejo se deseché correctamente. Inutilice el equipo antes de desecharlo. Para prevenir accidentes, retirar sobre todo el cable de red y el cable de conexión al motor eléctrico.

5. Descripción de los símbolos



¡Atención!

Lea el manual de instrucciones antes de poner en marcha el equipo.



¡Peligro de lesiones!

Impida que otras personas se acerquen a la zona de peligro.

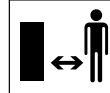

¡Peligro de lesiones!

¡Elementos giratorios!
No coloque manos o pies en las aberturas cuando el equipo está en funcionamiento.

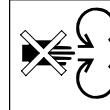

¡Peligro de lesiones!

Antes de realizar trabajos en la herramienta de corte, antes de efectuar cualquier trabajo de mantenimiento y limpieza, antes de verificar si el cable de conexión está enredado o dañado y antes de abandonar el equipo, apagar el motor eléctrico y desenchufar el cable de red.

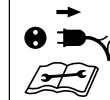



- ¡Utilizar protección auditiva!
- ¡Utilizar gafas de protección!
- ¡Utilizar guantes de trabajo!

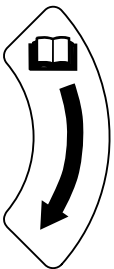

Sentido de giro para reajustar la contraplaca.



Recogedor de material triturado bloqueado

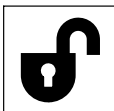

Recogedor de material triturado desbloqueado

6. Contenido del suministro



Pos.	Denominación	Unid.
GHE 135 L		
A	Parte superior del equipo	1
B	Pie de rueda	1
C	Recogedor de material triturado	1
D	Tornillo 5 x 16	4
GHE 140 L		
E	Equipo base con recogedor de material triturado	1
GHE 135 L, GHE 140 L		
F	Pie de apoyo	2
G	Arandela A6	2
H	Tuerca de sombrerete M6	2
I	Rueda	2
J	Tornillo M8 x 85	2
K	Manguito	2
L	Arandela A8	6
M	Tuerca de seguridad M8	2
N	Llave de boca	1
O	Llave Allen	1
•	Manual de instrucciones	1

7. Preparar el equipo para el servicio

7.1 Montar las ruedas y los pies de apoyo



GHE 140 L:

- Desplegar el equipo. (⇒ 10.12)

Montar las ruedas:

GHE 135.0 L, GHE 140 L:

- Sacar el recogedor de material triturado. (⇒ 10.6)
- Desmontar el tapacubos (1) de la rueda (I) haciendo palanca con un destornillador.
- Meter el tornillo (J) con una arandela (L) desde dentro por el orificio del pie de rueda (B). Colocar una arandela (L) y el manguito (K) sobre el tornillo (J). Colocar la rueda (I) sobre el manguito (K). Enroscar la tuerca (M) con una arandela (L) y apretarla a 5-7 Nm.
- Posicionar el tapacubos (1) en el centro de la rueda (I) y presionar hasta que encaje el tapacubos (1).
- Repetir el procedimiento en el otro lado.

Montar los pies de apoyo:

- Meter el tornillo del pie de apoyo (F) desde abajo por el orificio del pie de rueda (B). Colocar la arandela (G) sobre el tornillo, enroscar la tuerca de sombrerete (H) y apretarla a 4-6 Nm.
- Repetir el procedimiento en el otro lado.

7.2 Ensamblar el equipo

GHE 135 L



- Sacar el recogedor de material triturado. (⇒ 10.6)
- Colocar la parte superior del equipo (A) sobre el pie de rueda (B) y centrarla con cuidado. Al hacerlo hay que cerciorarse de que la cubierta de goma (1) esté colocada en la posición correcta. La cubierta de goma (1) no debe quedar pillada entre la parte superior del equipo y la cubierta negra

del pie de rueda. Montar la parte superior del equipo (A) enroscando los cuatro tornillos (D) en el pie de rueda (B). Apretar los tornillos (D) a 1-1,5 Nm.

- Colocar el recogedor de material triturado. (⇒ 10.5)

7.3 Guardar la llave de hexágono interior



- Introducir la llave de hexágono interior (O) en el dispositivo de fijación (1) del equipo.

8. Indicaciones para el trabajo

8.1 ¿Qué materiales se pueden triturar?

Restos de poda de árboles y setos, ramas de tuyas y abetos, ramas bifurcadas con o sin hojas, material verde, arbustos de bayas, flores (en ramos y no demasiado húmedas).



Los restos de poda de árboles y setos deben triturarse justo después de cortarse, puesto que el rendimiento de la biotrituradora es mayor con material recién cortado que con material seco o húmedo.

8.2 ¿Qué materiales no se pueden triturar?



Evite que entren piedras, vidrio, piezas metálicas (cables, clavos, ...) o piezas de plástico en la biotrituradora.

Regla básica:

Los materiales que no se pueden utilizar para el compostaje tampoco se deben procesar con la biotrituradora.

8.3 Diámetro máximo de las ramas

Los datos se refieren a ramaje recién cortado:

Diámetro máximo de las ramas
GHE 135 L: 35 mm

GHE 140 L: 40 mm

8.4 Llenado de la biotrituradora



La abertura en forma de trébol STIHL hace posible incluso el tratamiento de ramas muy bifurcadas.



Cortar antes con una tijera de podar las ramas gruesas y muy bifurcadas.

Para evitar que la biotrituradora se atasque al triturar, debería mezclarse el material duro y terroso con ramas secas.

Llenar la biotrituradora solo cuando el motor eléctrico haya alcanzado el régimen máximo.



¡Peligro de lesiones!

Sujetar las ramas introducidas por la biotrituradora solo levemente con la mano y guiarlas hasta poco antes de alcanzar la abertura de llenado. No mantener las ramas sujetas ni tirar de ellas hacia atrás.

- Guiar los restos de poda de setos o árboles y el ramaje lentamente a través de la abertura de llenado (13) hasta el rodillo de cuchillas. La trituradora absorbe las ramas sin sacudidas.
- Permitir que el equipo se vacíe después de cada proceso de trabajo.

8.5 Carga correcta del motor eléctrico

Alimentar la biotrituradora siempre de forma continuada y uniforme.

8.6 Protección contra sobrecarga

Si al trabajar se produce una sobrecarga del motor eléctrico, la marcha inversa automática instalada cambiará el sentido de giro del rodillo de cuchillas e intentará de esta manera eliminar el bloqueo de forma autónoma. Si el bloqueo no puede eliminarse tras efectuar 3 cambios del sentido de giro, el dispositivo de protección contra sobrecarga integrado desconectará el motor eléctrico automáticamente.

Tras un tiempo de enfriamiento de aprox. 10 minutos puede volver a ponerse la biotrituradora en servicio.

En caso de que se dispare con frecuencia la protección contra sobrecarga, los motivos pueden ser los siguientes:

- Cable de conexión no adecuado (⇒ 10.1)
- Sobrecarga eléctrica
- Sobrecarga del equipo debida a excesiva cantidad de material

8.7 En caso de bloqueo del rodillo de cuchillas

Una carga excesiva del motor eléctrico, una cantidad demasiado elevada de material o la presencia de cuerpos extraños o de ramas excesivamente gruesas, llevan al cabo de cierto tiempo a un cambio automático del sentido de giro del rodillo de cuchillas y, en consecuencia, a una parada de dicho rodillo.

 El rodillo de cuchillas cambia el sentido de giro automáticamente si la carga es excesiva.

- Si se para el rodillo de cuchillas hay que accionar inmediatamente el interruptor de desconexión.
- Dejar que el equipo se enfríe y conectarlo de nuevo de la manera indicada. (⇒ 10.9)

9. Dispositivos de seguridad

9.1 Bloqueo de re arranque del motor eléctrico

El equipo sólo puede ponerse en marcha con el interruptor y no enchufando el cable de conexión a la toma de corriente.

9.2 Recogedor de material triturado

La biotrituradora solo se puede conectar con el recogedor de material triturado montado y bloqueado.

El recogedor de material triturado colocado impide que durante el funcionamiento del equipo se pueda acceder al rodillo de cuchillas en rotación.

10. Poner el equipo en servicio

10.1 Conexión eléctrica de la biotrituradora



¡Peligro de lesiones!

Observar todas las instrucciones de seguridad del capítulo "Advertencia de peligros causados por la corriente eléctrica" (⇒ 4.2).

La tensión de red debe coincidir con la tensión de servicio (véase la placa de características).

El cable de conexión a la red eléctrica debe estar suficientemente protegido. (⇒ 16.)

Solo deben emplearse cables de conexión que no sean más ligeros que cables flexibles de goma

H07 RN-F DIN/VDE 0282.

Las conexiones de enchufe deben estar protegidas contra salpicaduras de agua. La utilización de cables o alargadores no apropiados puede ocasionar una reducción del rendimiento y causar daños en el motor eléctrico.

La sección mínima del cable de conexión a la red eléctrica debe ser de **3 x 1,5 mm²** con una longitud de hasta **25 m** o **3 x 2,5 mm²** con una longitud de hasta **50 m**.

Los empalmes de los cables de conexión deben ser de goma o estar revestidos de goma y cumplir la norma **DIN/VDE 0620**.

Este equipo está previsto para ser puesto en servicio conectado a una red de alimentación de corriente con una impedancia del sistema de Z_{\max} en el

punto de entrega (conexión doméstica) de como máximo **0,49 ohmios (a 50 Hz)**. El usuario debe asegurarse de que el equipo solamente se ponga en servicio con una red de alimentación de corriente que cumpla estos requisitos. Si fuera necesario, la impedancia del sistema puede consultarse a la empresa suministradora de energía local.



El electricista podrá facilitar más información sobre la conexión de red.

10.2 Conectar el cable de alimentación



- Enchufar la toma del cable de alimentación a la clavija de la red (1).
- Enganchar el cable de alimentación en el dispositivo antitirones del cable. (⇒ 10.4)

10.3 Desconectar el cable de red

- Soltar el dispositivo antitirones del cable. (⇒ 10.4)

Para evitar daños en el cable de red, este sólo debe desconectarse del equipo tirando de la clavija. Nunca tirar del cable.

10.4 Dispositivo antitirones del cable



Durante el trabajo, el dispositivo antitirones evita que el cable de conexión se desconecte accidentalmente y que la conexión del cable de alimentación del equipo resulte dañada.

Por este motivo, el cable de conexión siempre debe guiarse por el dispositivo antitirones.

- Conectar el cable de alimentación. (⇒ 10.2)
- Formar un lazo con el cable de conexión (1) y meterlo por la abertura (2).
- Colocar el lazo encima del gancho (3) y fijarlo.

10.5 Colocar el recogedor de material triturado



- Colocar el recogedor de material triturado (1) en las dos guías (2) e introducirlo hasta el tope.
- Girar el interruptor de bloqueo (3) hasta el tope hacia la derecha y asegurar el recogedor de material triturado.



La biotrituradora solo se puede conectar con el recogedor de material triturado bloqueado.

10.6 Sacar el recogedor de material triturado



- Apagar el equipo. (⇒ 10.8)
- Girar el interruptor de bloqueo (1) hasta el tope hacia la izquierda.
- Sacar el recogedor de material triturado (2).



La biotrituradora no puede ponerse en servicio sin recogedor de material triturado.

10.7 Conectar la biotrituradora

GHE 140 L:

- Desplegar y bloquear el equipo. (⇒ 10.12)

GHE 135 L, GHE 140 L:

- Colocar el recogedor de material triturado. (⇒ 10.5)
- Conectar el equipo a la red eléctrica. (⇒ 10.2)

El interruptor de conexión/desconexión (1) con corredera de bloqueo (2) integrada impide el cambio directo de un sentido de giro al otro.



Antes de cambiar el sentido de giro, desconectar el equipo y esperar siempre a que se detenga el rodillo de cuchillas.

Posición de introducción

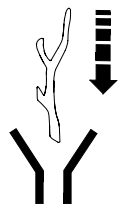

El rodillo de cuchillas introduce el material a triturar y lo corta.

- Girar el interruptor de conexión/desconexión (1) a la posición **0**.
- Deslizar la corredera de bloqueo (2) hacia arriba.
- Para arrancar el motor eléctrico, girar el interruptor de conexión/desconexión (1) contra la presión del resorte hasta el tope a la derecha a la posición **START**. El motor eléctrico arranca.

- Soltar el interruptor giratorio. Este se volverá a colocar automáticamente en la posición **I**. El motor eléctrico seguirá funcionando.

Posición de marcha inversa



El rodillo de cuchillas gira en sentido opuesto y vuelve a liberar el material a triturar.

- Girar el interruptor de conexión/desconexión (1) a la posición **0**.
 - Deslizar la corredera de bloqueo (2) hacia abajo.
 - Girar el interruptor de conexión/desconexión (1) contra la presión del resorte hasta el tope a la izquierda a la posición **I** y mantenerlo en esta posición. El motor eléctrico está encendido.
-  El interruptor giratorio debe mantenerse en esta posición, pues de lo contrario se volverá a colocar automáticamente en la posición central (**0**).

10.8 Desconectar la biotrituradora



- Girar el interruptor de conexión/desconexión (1) a la posición **0**.

El motor eléctrico de la biotrituradora se apaga y se frena automáticamente.

10.9 Nueva puesta en marcha después de un bloqueo



Peligro de lesiones por salida de material. No hay que acercarse a la abertura de llenado con las manos o la cabeza. ¡No mirar adentro!

La biotrituradora cuenta con una marcha inversa automática. Si se produce un bloqueo del rodillo de cuchillas, el equipo conecta automáticamente la marcha inversa para eliminar el bloqueo.

El material quedará liberado.



Una vez eliminado el bloqueo hay que llenar la biotrituradora sólo cuando el motor eléctrico haya alcanzado el régimen máximo.

10.10 Triturar

- Llevar la biotrituradora a una superficie llana y firme y apoyarla de forma segura.
- Llevar guantes resistentes, gafas protectoras y protección auditiva.
- Conectar la línea de alimentación a la biotrituradora. (⇒ 10.2)
- Conectar la biotrituradora. (⇒ 10.7)
- Esperar hasta que la biotrituradora haya alcanzado el régimen máximo (régimen de marcha en vacío).
- Llenar la biotrituradora correctamente con material a triturar. (⇒ 8.4)
- Desconectar la biotrituradora. (⇒ 10.8)

10.11 Plegar el equipo GHE 140 L



- Desenchufar el equipo. (⇒ 10.3)

- Sujetar el equipo con una mano por el asa (1).
- Tirar de la palanca de bloqueo (2) hasta el tope en el sentido de la flecha y mantenerla sujeta. La parte superior del equipo está desbloqueada.
- Guiar la parte superior del equipo (3) lentamente hacia abajo hasta que haga tope y mantenerla en esta posición.
- Soltar la palanca de bloqueo (2) y prestar atención a que la parte superior del equipo quede bloqueada con seguridad.

10.12 Desplegar el equipo GHE 140 L



- Sujetar el equipo con una mano por el asa (1) hacia abajo.
- Tirar de la palanca de bloqueo (2) hasta el tope en el sentido de la flecha y mantenerla sujeta. La parte superior del equipo está desbloqueada.
- Tirar de la parte superior del equipo (3) lentamente hacia arriba hasta que haga tope y mantenerla en esta posición.
- Soltar la palanca de bloqueo (2) y prestar atención a que la parte superior del equipo quede bloqueada con seguridad.

11. Mantenimiento



¡Peligro de lesiones!

Antes de realizar trabajos de mantenimiento o limpieza en el equipo, leer detenidamente el capítulo "Para su seguridad" (⇒ 4.), especialmente el subcapítulo "Mantenimiento y reparaciones" (⇒ 4.7), y seguir exactamente todas las indicaciones de seguridad.

Antes de ejecutar cualquier trabajo de mantenimiento debe extraerse el enchufe de la red.

11.1 Reajustar la contraplaca



El equipo debe estar completamente vacío.

Paso 1

- Conectar el equipo (colocar el interruptor de conexión/desconexión en posición de "Introducción"). (⇒ 10.7)

Paso 2

- Con el equipo en marcha, girar el tornillo de ajuste (1) lentamente en sentido horario utilizando la llave de hexágono interior (2). Al mismo tiempo, dentro del equipo se empujará la contraplaca contra el rodillo de cuchillas. La contraplaca estará ajustada correctamente cuando salgan unas pocas virutas de aluminio por la abertura de expulsión.

La contraplaca está reajustada y el equipo está listo para funcionar.

11.2 Limpiar el equipo

**Intervalo de mantenimiento:
Después de cada uso**



Limpiar a fondo el equipo después de cada uso. Un tratamiento cuidadoso evita daños en el equipo y alarga su vida útil.

El equipo debe limpiarse únicamente en la posición ilustrada.



No proyectar **nunca chorros de agua** sobre piezas del motor eléctrico o de combustión, juntas, cojinetes y componentes eléctricos

tales como interruptores. La consecuencia serían reparaciones costosas.



Si la suciedad y restos de material adheridos no se pueden eliminar con un cepillo, un trapo húmedo o un palo de madera, STIHL

recomienda utilizar un limpiador especial (p. ej., el limpiador especial STIHL).

No utilizar productos de limpieza agresivos.

Limpiar los discos de cuchillas regularmente.

Los motores eléctricos están protegidos contra salpicaduras de agua.

Las herramientas de triturado (incluida la cámara de triturado) deben protegerse contra la corrosión con productos de engrase de uso común, como por ejemplo aceite de colza.

11.3 Intervalos de servicio

Se recomienda que **una vez al año** la biotrituradora sea revisada por un establecimiento especializado.

STIHL recomienda los distribuidores especializados STIHL.

11.4 Motor eléctrico y ruedas

El motor eléctrico no requiere mantenimiento.

Los rodamientos de las ruedas no requieren mantenimiento.

11.5 Almacenamiento y parada invernal

El equipo debe guardarse en un lugar seco, cerrado y sin polvo. Asegúrese de que no quede al alcance de los niños.

El equipo debe guardarse sólo en un estado de servicio seguro.

Mantenga todas las tuercas, pernos y tornillos fuertemente apretados y sustituya las indicaciones de advertencia y peligro del equipo que sean ilegibles, compruebe signos de desgaste y daños en toda la máquina. Sustituya los componentes desgastados o dañados.

Deben solucionarse las posibles anomalías presentes en el equipo antes de guardarlo.

Si el equipo va a estar parado mucho tiempo (parada invernal), hay que tener en cuenta los puntos siguientes:

- Limpiar a fondo todos los componentes externos del equipo.
- Aplicar aceite o grasa a todas las piezas móviles.

12. Transporte



¡Peligro de lesiones!

Antes del transporte, leer y observar detenidamente el capítulo "Para su seguridad", especialmente el capítulo "Transporte del equipo". (⇒ 4.4)

12.1 Arrastrar o empujar la biotrituradora



- Sujetar la biotrituradora por el asa (1) y abatirla hacia atrás.
- Así puede tirarse de la biotrituradora o empujarla lentamente (a ritmo de paso).

12.2 Levantar o transportar la biotrituradora



Para levantar o transportar el equipo se necesitan en cualquier caso 2 personas.

Lleve ropa de protección apropiada que cubra completamente los antebrazos y el torso.

- Colocar y asegurar el recogedor de material triturado. (⇒ 10.5)
- 1. persona: Sujetar la biotrituradora por el asa (1).
- 2. persona: Sujetar la biotrituradora por el pie de rueda (2) a izquierda y derecha delante de los dos pies de apoyo.
- Levantar la biotrituradora simultáneamente.

GHE 140 L:



La biotrituradora también puede transportarse plegada.

- 1. persona: Sujetar la biotrituradora por el asa (3) del recogedor de material triturado.
- 2. persona: Sujetar la biotrituradora por la pata tubular a izquierda y derecha delante de los dos pies de apoyo (4).
- Levantar la biotrituradora simultáneamente.

12.3 Transportar la biotrituradora sobre una superficie de carga



- El equipo debe asegurarse con medios de sujeción adecuados para que no se mueva. Fijar cuerdas o correas en el pie de rueda (1) o en la tolva de llenado (2).

13. Reducir el desgaste y prevenir daños

Información importante referente al mantenimiento y cuidado del grupo de productos

Biotrituradoras eléctricas (STIHL GHE)

STIHL no se hace responsable de los daños personales y materiales ocasionados por la no observación de las indicaciones contenidas en las instrucciones de funcionamiento, especialmente en lo referente a la seguridad, el funcionamiento y el mantenimiento, o de los daños que aparezcan debidos a una utilización de accesorios o piezas de repuesto no autorizadas.

Siga siempre las instrucciones siguientes, que son importantes para evitar daños o un desgaste excesivo de su equipo STIHL:

1. Piezas de desgaste

Algunas piezas del equipo STIHL están sometidas a un desgaste normal, incluso utilizando el equipo de manera adecuada, por lo que deberán ser sustituidas a tiempo (dependiendo del tipo y de la duración de uso).

Estas son, entre otras:

- Contraplaca
- Rodillo de cuchillas
- Escobillas de carbón

2. Observación de las indicaciones del presente manual de instrucciones

El uso, mantenimiento y almacenamiento del equipo STIHL deberá efectuarse con sumo cuidado, tal y como se describe en este manual de instrucciones. El propio usuario es el responsable de todos los daños ocasionados por incumplimiento de las indicaciones de seguridad, utilización y mantenimiento.

Esto es especialmente válido en caso de:

- cables de alimentación de dimensiones insuficientes (sección),
- conexión eléctrica incorrecta (tensión),
- modificaciones en el producto no autorizadas por STIHL,
- utilización de herramientas o accesorios no autorizados, no adecuados o de una calidad inferior,
- uso inadecuado del producto,
- utilización del producto en eventos deportivos o en competiciones,

- daños ocasionados como consecuencia de un uso continuado del producto con componentes defectuosos.

3. Trabajos de mantenimiento

Todos los trabajos descritos en el apartado titulado "Mantenimiento" tienen que ser ejecutados regularmente.

Si el usuario no puede realizar alguno de estos trabajos de mantenimiento, deberá encomendar esta tarea a un establecimiento especializado.

STIHL recomienda que los trabajos de mantenimiento y reparación se realicen exclusivamente en las instalaciones del distribuidor especializado STIHL.

Los distribuidores especializados STIHL reciben formación e información técnica regularmente.

Si se descuidan estos trabajos pueden producirse daños de los que será responsable el usuario.

Los posibles daños son, entre otros:

- Daños en el motor eléctrico debido a una limpieza insuficiente de la conducción del aire de refrigeración (ranuras de aspiración, aletas de refrigeración, rueda del ventilador),
- Daños por corrosión y otros daños derivados de un almacenamiento indebido,
- Daños en el equipo debido a la utilización de piezas de recambio de una calidad inferior,
- Daños por no realizar un mantenimiento periódico, por realizar un mantenimiento insuficiente, o por no realizar los trabajos de mantenimiento o reparación en un taller especializado.

14. Protección del medio ambiente



El material triturado no forma parte de la basura doméstica, sino que debe ser utilizado para el compostaje.

Los embalajes, el equipo y los accesorios están fabricados con materiales reciclables y deben desecharse correspondientemente.

Una eliminación de restos de materiales por separado, respetando el medio ambiente, ofrece la posibilidad de reciclar las materias primas empleadas. Por esta razón, debe llevar el equipo a un centro de reciclaje cuando desee deshacerse de él.

15. Declaración de conformidad de la UE

15.1 Biotrituradora STIHL GHE 135.0 L, GHE 140.0 L

STIHL Tirol GmbH
Hans Peter Stihl-Straße 5
6336 Langkampfen
Austria

declara, como único responsable, que

- Artículo: Biotrituradora eléctrica
- Marca: STIHL
- Tipo: GHE 135.0 L, GHE 140.0 L
- Identificación de serie: 6013

cumple con las disposiciones aplicables de las directivas 2006/42/EC, 2000/14/EC, 2014/30/EU y 2011/65/EU y se ha diseñado y fabricado en conformidad con las normas siguientes, en sus versiones en vigor en la fecha de producción:

EN 50434, EN 60335-1, EN 55014-1, EN 55014-2, EN 61000-3-2 und EN 61000-3-3 (si son aplicables).

Nombre y dirección de la entidad que participó en la evaluación:
TÜV Rheinland LGA Products GmbH
Tillystraße 2
D-90431 Nürnberg

Para la determinación de la potencia sonora medida y garantizada se procedió según la directiva 2000/14/EC, anexo VIII.

GHE 135.0 L

- Potencia sonora medida: 92,0 dB(A)
- Potencia sonora garantizada: 94 dB(A)

GHE 140.0 L

- Potencia sonora medida: 91,0 dB(A)
- Potencia sonora garantizada: 93 dB(A)

La documentación técnica se conserva en la homologación del producto de la empresa STIHL Tirol GmbH.

El año de fabricación y el número de serie se indican en la biotrituradora.

Langkampfen, 02/01/2021

STIHL Tirol GmbH

p.p.

Matthias Fleischer, director de Investigación y Desarrollo

p.p.

Sven Zimmermann, director de Calidad

16. Datos técnicos

GHE 135.0 L, GHE 140.0 L:

Motor, tipo	Motor eléctrico
Tensión nominal	230 V~
Frecuencia	50 Hz
Régimen nominal del rodillo	40 rpm
Protección por fusible	16 A
Clase de protección	II
Tipo de protección	protegido contra salpicaduras de agua (IP X4)
Modo de funcionamiento	P40
	40 s / Tiempo de carga
	60 s / Tiempo de marcha en vacío
Long./Anch./Alt.	64/49/96 cm

GHE 135.0 L:

Según la directiva 2000/14/EC:

Potencia sonora garantizada L_{WA_d} 94 dB(A)

Según la directiva 2006/42/EC:

Nivel sonoro en el lugar de trabajo L_{pA} 87 dB(A)

Factor K_{pA} 3 dB(A)

Potencia 2300 W

Intensidad de corriente nominal 11,5 A

Régimen nominal del motor eléctrico 21000 rpm

Peso 23 kg

GHE 140.0 L:

Según la directiva 2000/14/EC:

GHE 140.0 L:

Potencia sonora garantizada L_{WA_d} 93 dB(A)

Según la directiva 2006/42/EC:

Nivel sonoro en el lugar de trabajo L_{pA} 85 dB(A)

Factor K_{pA} 3 dB(A)

Potencia 2500 W

Intensidad de corriente nominal 12,0 A

Régimen nominal del motor eléctrico 21000 rpm

Peso 24 kg

16.1 REACH

REACH es el marco reglamentario de la CE sobre registro, evaluación y autorización de sustancias químicas.

En www.stihl.com/reach se facilita más información sobre el cumplimiento del reglamento REACH (CE) N.º 1907/2006.

17. Localización de anomalías

- ✘ En caso necesario ponerse en contacto con un establecimiento especializado: STIHL recomienda los distribuidores especializados STIHL.

Anomalía:

El motor eléctrico no arranca

Posible causa:

- Recogedor de material triturado no colocado y bloqueado
- Protección del motor eléctrico activada
- No hay tensión de red
- Cable de conexión, conectores macho/hembra o interruptor defectuosos

Solución:

- Colocar y bloquear el recogedor de material triturado (⇒ 10.5)
- Dejar que el equipo se enfríe (⇒ 8.6)
- Comprobar la línea de alimentación y las protecciones de seguridad ✘ (⇒ 10.1)
- Comprobar cables, clavijas, acoplamientos e interruptores y sustituir en su caso (electricista) ✘ (⇒ 10.2)

Anomalía:

No se introduce el material a triturar

Posible causa:

- El rodillo de cuchillas está bloqueado

Solución:

- Desbloquear (⇒ 10.9)

Anomalía:

El material a triturar no se corta

Posible causa:

- La contraplaca en el rodillo de cuchillas no está bien ajustada
- El rodillo de cuchillas está desgastado o dañado

Solución:

- Reajustar la contraplaca (⇒ 11.1)
- Cambiar el rodillo de cuchillas y la contraplaca ✘

Anomalía:

El motor eléctrico suena, pero el equipo no se pone en marcha

Posible causa:

- El rodillo de cuchillas está bloqueado

Solución:

- Desbloquear (⇒ 10.9)

Anomalía:

Ruidos anormales, traqueteo del equipo

Posible causa:

- Hay tornillos que se han aflojado
- El rodillo de cuchillas está desgastado o dañado

Solución:

- Comprobar si los tornillos están bien apretados; reapretar los tornillos flojos
- Cambiar el rodillo de cuchillas y la contraplaca ✘

Anomalía:

El material triturado no es expulsado

Posible causa:

- La cubierta de goma pillada ha cerrado la abertura de expulsión

Solución:

- Montar la cubierta de goma correctamente (⇒ 7.2)

18. Plan de mantenimiento

18.1 Confirmación de entrega

Modelo:	_____
Número de serie:	<input type="text"/> <input type="text"/> <input type="text"/> <input type="text"/> <input type="text"/> <input type="text"/> <input type="text"/> <input type="text"/> <input type="text"/> <input type="text"/>
Fecha:	<input type="text"/> <input type="text"/> <input type="text"/> <input type="text"/> <input type="text"/> <input type="text"/>
	
Próxima revisión	
Fecha:	<input type="text"/> <input type="text"/> <input type="text"/> <input type="text"/> <input type="text"/> <input type="text"/>

18.2 Confirmación de servicio técnico



Entregue este Manual de instrucciones a su distribuidor especializado STIHL al realizarse trabajos de mantenimiento.

Él le confirmará la ejecución de los trabajos de servicio técnico en los campos preimpresos.

 Servicio técnico realizado el

 Fecha del próximo servicio técnico

Estimados clientes,

ficamos muito satisfeitos pelo facto de ter escolhido a STIHL. Desenvolvemos e fabricamos os nossos produtos com a máxima qualidade e de acordo com as necessidades dos nossos clientes. Por isso, os produtos oferecem uma elevada fiabilidade mesmo sob condições de esforço extremo.

Também na assistência a STIHL é uma marca de excelência. O nosso revendedor autorizado garante aconselhamento e formação competente, e um acompanhamento técnico aprofundado.

Agradecemos a sua confiança e esperamos que aprecie o seu produto STIHL.



Dr. Nikolas Stihl

IMPORTANTE! LER E GUARDAR ANTES DA UTILIZAÇÃO.

1. Índice

Sobre este manual de utilização	44
Generalidades	44
Instruções sobre a leitura do manual de utilização	44
Diferenças entre países	44
Descrição do aparelho	45
Para sua segurança	45
Generalidades	45
Aviso – Perigos originados pela corrente elétrica	46
Vestuário e equipamento	47
Transporte do aparelho	47
Antes dos trabalhos	47
Durante o trabalho	48
Manutenção e reparações	49
Armazenamento no caso de períodos de paragem mais longos	50
Eliminação	50
Descrição de símbolos	50
Fornecimento	51
Preparar o aparelho para o funcionamento	51
Montar as rodas e os pés de apoio	51
Armar o aparelho GHE 135 L	51
Guardar a chave sextavada interna	52
Instruções para trabalhar	52
Que material pode ser processado?	52
Que material não pode ser processado?	52
Diâmetro máximo dos ramos	52
Enchimento do triturador de jardinagem	52
Carga correcta do motor eléctrico	52
Protecção contra sobrecarga	52
Se o cilindro porta-lâminas bloquear	53
Dispositivos de segurança	53
Bloqueio contra novo arranque do motor eléctrico	53
Recipiente para material triturado	53
Colocar o aparelho em funcionamento	53
Ligar o triturador de jardinagem à corrente elétrica	53
Encaixar o cabo de rede	53
Desencaixar o cabo de rede	53
Alívio de tracção	53
Colocar o recipiente para material triturado	54
Retirar o recipiente para material triturado	54
Ligar o triturador de jardinagem	54
Desligar o triturador de jardinagem	54
Nova colocação em funcionamento após um bloqueio	55
Triturar	55
Fechar o aparelho GHE 140 L	55
Abrir o aparelho GHE 140 L	55
Manutenção	55
Reajustar a contra-placa	55
Limpar o aparelho	56
Intervalos de manutenção	56
Motor eléctrico e rodas	56
Arrumação e período de Inverno	56
Transporte	56
Puxar ou empurrar o triturador de jardinagem	56
Elevar ou transportar o triturador de jardinagem	56
Transportar o triturador de jardinagem numa superfície de carga	57

Minimização do desgaste e prevenção de danos	57
Proteção do meio ambiente	58
Declaração de conformidade UE	58
Biotriturador de jardim STIHL	
GHE 135.0 L, GHE 140.0 L	58
Dados técnicos	59
REACH	59
Localização de falhas	59
Plano de manutenção	60
Confirmação de entrega	60
Confirmação de assistência	60

2. Sobre este manual de utilização

2.1 Generalidades

Este manual de utilização é um **manual de instruções original** do fabricante de acordo com a Diretiva Comunitária 2006/42/EC.

A STIHL trabalha continuamente no desenvolvimento da sua gama de produtos, pelo que se reserva o direito de efetuar alterações nos componentes fornecidos no que respeita à forma, à técnica e ao equipamento.

Por esta razão, não é possível reclamar determinados direitos resultantes das indicações e figuras nesta brochura.

Neste manual de utilização, poderão ser descritos modelos que não estão disponíveis em todos os países.

Este manual de utilização está protegido por direitos de autor. Todos os direitos estão reservados, em particular o direito de reprodução, tradução e processamento com sistemas eletrónicos.

2.2 Instruções sobre a leitura do manual de utilização

As imagens e os textos descrevem determinados passos de operação.

Todos os símbolos gráficos aplicados no aparelho são explicados neste manual de utilização.

Perspetiva:

Perspetiva ao utilizar as designações **esquerda** e **direita** no manual de utilização:
O utilizador encontra-se atrás do aparelho (posição de trabalho).

Referência de capítulo:

Uma seta remete para os respetivos capítulos e subcapítulos para mais explicações. O seguinte exemplo indica uma referência para um capítulo: (⇒ 4.)

Identificação de secções de texto:

As instruções descritas podem ser identificadas conforme os exemplos que se seguem.

Passos de operação que necessitam da intervenção do utilizador:

- Solte o parafuso (1) com uma chave de fendas, acione a alavanca (2)...

Enumerações gerais:

- Utilização do produto em eventos desportivos ou concursos

Textos com especial relevância:

As secções de texto com especial relevância são identificadas com um dos símbolos descritos a seguir, de modo a dar-lhes destaque adicional no manual de utilização.



Perigo!

Perigo de acidentes e ferimentos graves para pessoas. Um determinado comportamento é necessário ou deve ser omitido.



Aviso!

Perigo de ferimentos para pessoas. Um determinado comportamento evita ferimentos possíveis ou prováveis.



Cuidado!

Ferimentos ou danos materiais ligeiros que podem ser evitados através de um determinado comportamento.



Nota

Informação para uma melhor utilização do aparelho e para evitar possíveis utilizações incorretas.

Textos com referência a imagens:

As figuras que esclarecem a utilização do aparelho encontram-se no início do manual de utilização.

O símbolo da câmara serve para associar as imagens nas páginas de imagens à respetiva parte do texto no manual de utilização.



2.3 Diferenças entre países

A STIHL fornece aparelhos com diferentes fichas e comutadores, dependendo do país de fornecimento.

As figuras mostram os aparelhos com fichas do tipo Euro. A ligação de aparelhos com outras versões de fichas à rede faz-se da mesma forma.

3. Descrição do aparelho



- 1 Pega
- 2 Parafuso de ajuste da contraplaca
- 3 Suporte da chave sextavada interna
- 4 Placa de identificação com número de máquina
- 5 Interruptor de bloqueio do recipiente para material triturado
- 6 Rodas
- 7 Recipiente para material triturado
- 8 Pé da roda
- 9 Pé de apoio
- 10 Desbloqueio de dobragem (GHE 140 L)
- 11 Ligação à rede
- 12 Interruptor para ligar/desligar (sentido de rotação)
- 13 Abertura de enchimento

4. Para sua segurança

4.1 Generalidades



Ao trabalhar com o aparelho, deverá obrigatoriamente seguir as seguintes instruções de prevenção de acidentes.



Antes da primeira colocação em funcionamento, é necessário ler atentamente todo o manual de utilização. Guarde o manual de utilização com cuidado para futura utilização.

Estas medidas preventivas são imprescindíveis para a sua segurança; no entanto, a listagem não é definitiva. Utilize o aparelho sempre com cuidado e com consciência da responsabilidade, tendo em consideração que o utilizador é responsável por eventuais acidentes causados a terceiros ou aos seus bens.

Familiarize-se com os elementos de comando e aprenda a utilizar o aparelho.

O aparelho apenas pode ser utilizado por pessoas que tenham lido o manual de utilização e estejam familiarizadas com o manuseamento do aparelho. Antes da primeira colocação em funcionamento, o utilizador deve procurar obter instruções competentes e práticas. O utilizador tem de ser instruído pelo vendedor ou por outra pessoa competente sobre a utilização do aparelho.

Com essas instruções, o utilizador deverá aprender em particular que é necessário ter o máximo cuidado e concentração para trabalhar com o aparelho.

Apesar de utilizar este aparelho de acordo com as normas, existem sempre alguns riscos.



Perigo de morte por asfixia!

Perigo de asfixia para crianças que brinquem com os materiais da embalagem. Mantenha os materiais da embalagem fora do alcance de crianças.

Por princípio, o aparelho, incluindo todos os aparelhos acopláveis, apenas pode ser entregue ou emprestado a pessoas que tenham sido instruídas ou que estejam familiarizadas com este modelo e respetivo manuseamento. O manual de instruções é parte integrante do aparelho e tem de ser sempre fornecido.

Certifique-se de que o utilizador está em plena posse das suas capacidades físicas, sensoriais e mentais para utilizar e trabalhar com o aparelho. Caso o utilizador apresente capacidades físicas, sensoriais ou mentais limitadas para tal, o utilizador apenas poderá trabalhar com o aparelho sob supervisão ou de acordo com as indicações de uma pessoa responsável.

Garanta que o utilizador é maior de idade ou devidamente formado numa atividade sob supervisão, de acordo com a regulamentação nacional.

Utilize o aparelho apenas se estiver descansado e se estiver em boas condições físicas e psíquicas. Se sofrer de algum problema de saúde, informe-se junto do seu médico sobre se pode trabalhar com o aparelho. Após a ingestão de bebidas alcoólicas, drogas ou medicamentos que possam afetar o poder de reação, não é permitido trabalhar com o aparelho.

O aparelho foi concebido para uma utilização privada.

Atenção – Perigo de acidentes!

Os trituradores de jardinagem STIHL foram concebidos para a trituração de ramagens e de restos de plantas. Não é permitida qualquer outra utilização, a qual poderá ser perigosa ou originar danos no aparelho.

O triturador de jardinagem não pode ser utilizado (enumeração incompleta):

- para outros materiais (por exemplo, vidro, metal).
- para trabalhos que não estejam descritos neste manual de utilização.

- para a produção de géneros alimentícios (por exemplo, trituração de gelo, mosto).

Por motivos de segurança, qualquer alteração ao aparelho para além da montagem de acessórios autorizados pela STIHL é proibida, originando para além disso a anulação do direito à garantia. Poderá obter informações sobre acessórios autorizados junto do seu distribuidor oficial STIHL.

Em particular, é proibida qualquer alteração ao aparelho que altere a potência ou a rotação do motor de combustão ou do motor elétrico.

Não podem ser transportados objetos, animais ou pessoas, especialmente crianças, com o aparelho.

Durante a utilização em parques públicos, em instalações desportivas, em ruas e em empresas agrárias e florestais, dever-se-á tomar cuidados especiais.

4.2 Aviso – Perigos originados pela corrente elétrica



Atenção! Perigo de choque elétrico!

O cabo de rede, a ficha de rede, o interruptor para ligar/desligar e o cabo de ligação são especialmente importantes para a segurança elétrica. Cabos de ligação, acoplamentos e fichas danificados ou que não correspondam às normas não poderão ser utilizados, para que não se verifique o risco de um choque elétrico.



Por isso, verifique regularmente se o cabo de ligação apresenta indícios de danos ou envelhecimento (fragilidade).

Só coloque o aparelho em funcionamento com o cabo de rede desenrolado.

Sempre que usar um enrolador de cabos, o cabo tem de ser totalmente desenrolado antes da utilização.

Nunca utilize um cabo de extensão danificado. Substitua os cabos defeituosos por novos e não realize reparações em cabos de extensão.

Se o cabo de rede ou o cabo de extensão ficar danificado durante o funcionamento, desligue-o de imediato da corrente elétrica. Nunca toque no cabo de rede ou cabo de extensão danificado.

O aparelho não pode ser utilizado com cabos danificados ou gastos. Verifique em particular se o cabo de ligação à rede apresenta danos e sinais de envelhecimento.

Os trabalhos de manutenção e de reparação em cabos de rede apenas podem ser efetuados por especialistas com formação específica.

Perigo de choque elétrico!

Não ligue um cabo danificado à corrente e toque num cabo defeituoso apenas quando estiver desligado da corrente.

Não toque nas unidades de corte (lâminas) antes de o aparelho ser desligado da rede elétrica.

Certifique-se sempre de que os cabos de rede utilizados estão adequadamente protegidos.



Não trabalhe quando estiver a chover ou num ambiente molhado.

Utilize exclusivamente cabos de extensão isolados contra humidade para áreas exteriores, adequados para utilização com o aparelho (⇒ 10.1).

Desligue o cabo de ligação da ficha e da tomada e não puxe pelos cabos de ligação.

Não deixe o aparelho desprotegido à chuva.

Se o aparelho for ligado a um grupo eletrogéneo, deverá ter em atenção que poderá ser danificado por variações de corrente.

Ligue o aparelho apenas a uma tomada protegida por um interruptor de proteção de corrente de falha com uma corrente de disparo máxima de 30 mA. O seu eletricista poderá dar-lhe mais informações a este respeito.

4.3 Vestuário e equipamento



Durante o trabalho, utilize sempre calçado justo com sola antiderrapante. Nunca trabalhe descalço ou com sandálias, por exemplo.



Durante o trabalho e, em particular, em trabalhos de manutenção e no transporte do aparelho, utilize sempre luvas justas.



Durante o trabalho, utilize sempre óculos de proteção e proteção auditiva. Utilize estes equipamentos durante todo o tempo de operação.



Durante o trabalho com o aparelho, utilize vestuário adequado e justo, ou seja, um fato combinado, não uma capa de trabalho. Durante o trabalho com o aparelho, não utilize cachecóis, gravatas, joias, faixas ou cordas penduradas e outras peças de roupa largas semelhantes.

Os cabelos compridos têm de ser presos e protegidos durante todo o tempo de operação e em todos os trabalhos no aparelho (elástico, gorro, etc.).

4.4 Transporte do aparelho

Trabalhe apenas com luvas de modo a evitar ferimentos em peças do aparelho de arestas vivas e quentes.

Não transporte o aparelho com o motor eléctrico a funcionar. Antes do transporte, desligue o motor eléctrico e deixe-o parar, retire a ficha de rede.

Transporte o aparelho apenas com o motor eléctrico frio.

Tenha em atenção o peso do aparelho, em particular ao virá-lo.

Utilize auxílios de carga adequados (rampas de carga, dispositivos de elevação).

Proteja o aparelho na superfície de carga com meios de fixação (cintas, cabos, etc.) suficientemente dimensionados nos pontos de fixação descritos neste manual de utilização. (⇒ 12.3)

Puxe ou empurre o aparelho apenas a passo.

No transporte do aparelho, deve ser respeitada a legislação regional em vigor, em particular a que diz respeito à proteção das cargas e ao transporte de objetos em superfícies de carga.

4.5 Antes dos trabalhos

Certifique-se de que o aparelho apenas é utilizado por pessoas familiarizadas com o manual de utilização.

Tenha em conta as normas municipais sobre as horas em que é permitido usar aparelhos de jardinagem com motor de combustão ou motor eléctrico.

Antes da utilização do aparelho, substitua os componentes avariados, gastos e danificados. Substitua os avisos de perigo e alerta no aparelho que se tenham tornado ilegíveis ou estejam danificados. O seu distribuidor oficial STIHL tem disponíveis avisos autocolantes de reposição e todas as restantes peças de reposição.

Antes da colocação em funcionamento, verifique

- se o aparelho está num estado operacionalmente seguro. Ou seja, se os dispositivos de segurança se encontram no devido lugar e se estão em perfeitas condições.
- se a ligação eléctrica foi correctamente feita a uma tomada instalada.
- se o isolamento do cabo de ligação e do cabo de extensão, das fichas e do acoplamento estão em perfeitas condições.
- se nenhuma parte do aparelho (cárter do motor eléctrico, dispositivos de protecção, elementos de fixação, etc.) está gasta ou danificada.
- se algum material triturado se encontra dentro do aparelho e se o funil está vazio.
- se todos os parafusos, porcas e outros elementos de fixação estão presentes ou firmemente fixados. Aperte os parafusos e as porcas soltos antes da colocação em funcionamento (respeite os binários de aperto).

Utilize o aparelho apenas ao ar livre e não o utilize perto de uma parede ou de outro objeto fixo, de modo a limitar o perigo de ferimentos e de danos materiais (ausência de opções de fuga para o utilizador, quebra de vidros, arranhões em automóveis, etc.).

O aparelho tem de estar assente de modo seguro num piso plano e firme.

Familiarize-se com o interruptor para ligar/desligar, de modo que possa reagir de forma rápida e correta em situações de emergência.

Antes da colocação em funcionamento, é necessário verificar se o recipiente para material triturado se encontra em bom estado. Não é permitida a colocação do

aparelho em funcionamento com um recipiente para material triturado danificado (perigo de ferimentos). Um recipiente para material triturado danificado tem de ser substituído.

Perigo de ferimentos!

Coloque o aparelho em funcionamento apenas se tiver sido montado corretamente. Se faltarem peças no aparelho (por exemplo, rodas), deixam de ser cumpridas as distâncias de segurança corretas e, além disso, o aparelho pode apresentar uma estabilidade reduzida.

O estado de funcionamento correto tem de ser verificado antes da colocação em funcionamento através de uma inspeção visual.

Correto significa aqui que o aparelho está totalmente montado, em especial:

- está montado todo o pé da roda,
- ambas as rodas e ambos os pés de apoio estão montados,
- todos os dispositivos de proteção (recipiente para material triturado introduzido, abertura em forma de trevo STIHL, etc.) têm de estar colocados e em boas condições.

Os dispositivos de comando e de segurança instalados no aparelho não podem ser retirados ou ligados em ponte.

4.6 Durante o trabalho

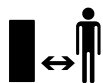

Nunca trabalhe enquanto estiverem animais ou pessoas, em particular crianças, na zona de risco.

Não trabalhe com o aparelho à chuva, trovoadas e, em particular, sob o perigo de relâmpagos.

Com o piso húmido, existe um maior perigo de acidentes, devido à posição de trabalho menos segura.

Dever-se-á trabalhar de forma particularmente cuidadosa no sentido de evitar deslizamentos. Se possível, evite utilizar o aparelho com o piso húmido.

Trabalhe apenas à luz do dia ou com boa iluminação artificial.

A área de trabalho deverá permanecer limpa e organizada durante todo o período de funcionamento. Retire os objetos que representem perigo de queda, tais como pedras, ramos, cabos, etc.

O nível a que se encontra o utilizador não pode ser mais alto do que o nível sobre o qual assenta o aparelho.

Ligar:

Antes de ligar, coloque o aparelho numa posição estável e pouse-o na vertical. O aparelho nunca pode ser colocado em funcionamento deitado.

Ligue o aparelho com cuidado, de acordo com as indicações do capítulo "Colocar o aparelho em funcionamento". (⇒ 10.)

Ao ligar o motor de combustão ou o motor elétrico não ficar em frente à abertura de expulsão. Ao iniciar ou ligar o triturador de jardinagem, não deverá haver material a triturar dentro do mesmo. O material a triturar poderá ser projetado para fora, causando ferimentos.

O aparelho não pode ser inclinado ao ser ligado.

Evite tentativas de ligação frequentes num curto espaço de tempo, em especial "brincadeiras" com o interruptor para ligar/desligar.

Perigo de sobreaquecimento do motor elétrico!

Devido às oscilações de tensão causadas por este aparelho ao arrancar, sob condições de rede desfavoráveis, poderão ser afetados outros dispositivos ligados no mesmo circuito.

Nesse caso, execute as medidas adequadas (por exemplo, ligação a um circuito diferente do circuito do dispositivo em causa, funcionamento do aparelho num circuito com uma impedância mais baixa).

Utilização no trabalho:



Perigo de ferimentos!

Nunca ponha as mãos ou os pés por cima, por baixo ou em peças em rotação.

Com o aparelho em funcionamento, nunca coloque o rosto ou outra parte do corpo por cima do funil de enchimento e à frente da abertura de expulsão. Mantenha sempre o corpo e a cabeça longe da abertura de enchimento.



Nunca coloque as mãos, outras partes do corpo ou peças de vestuário no funil de enchimento ou no compartimento de

expulsão. Existem perigos consideráveis de ferimentos dos olhos, rosto, dedos, mãos, etc.

Garanta sempre o seu equilíbrio e posição firme. Não incline o corpo para a frente.

Se o aparelho tombar durante o funcionamento, desligue imediatamente o motor elétrico e retire a ficha de rede.

Perigo de ferimentos!

Durante o funcionamento, o material a triturar pode ser projetado de volta para cima. Por isso, utilize óculos de proteção e mantenha o rosto afastado da abertura de enchimento.

Nunca incline o aparelho enquanto o motor de combustão ou o motor eléctrico estiver a trabalhar.

Certifique-se de que não se acumula material a triturar no compartimento de expulsão, pois tal provoca uma trituração deficiente ou a projecção para trás.

Ao encher o triturador de jardinagem, tenha especial atenção para que não entrem objetos estranhos na câmara de trituração, tais como peças metálicas, pedras, plásticos, vidro, etc., pois tal poderá causar danos e a projecção destas matérias para trás no funil de enchimento. Pelo mesmo motivo, elimine quaisquer congestionamentos.

Ao encher o triturador de jardinagem com ramagens, poderá verificar-se uma projecção das mesmas para trás. Utilize luvas!



Atenção à desaceleração da ferramenta de corte, que leva alguns segundos até parar completamente.

Desligue o motor eléctrico, retire a ficha de rede e aguarde a paragem de todas as ferramentas rotativas,

- antes de sair do aparelho ou se este não estiver a ser vigiado,
- antes de reposicionar, levantar, carregar, inclinar, empurrar ou puxar o aparelho,
- antes de transportar o aparelho,
- antes de eliminar bloqueios ou entupimentos,
- antes de o aparelho ser verificado ou limpo ou antes da realização de outros trabalhos no mesmo.

Se se verificar a entrada de corpos estranhos na ferramenta de corte, o aparelho produzirá barulhos ou vibrações anormais; neste caso, desligue o motor eléctrico imediatamente e deixe o aparelho parar. Extraia a ficha de rede e efectue os seguintes passos:

- Verifique se o aparelho apresenta sinais de danos e solicite as reparações necessárias a um técnico especializado antes de ligar novamente e trabalhar com o aparelho.
- Solicite a substituição ou reparação das peças danificadas a um especialista, sendo que as peças têm de apresentar a mesma qualidade.

Retire e esvazie o recipiente transparente para material triturado quando este estiver cheio de material a triturar ou quando o material triturado deixar de ser expulso por causa do nível de enchimento.

Antes de retirar o recipiente para material triturado, desligue o aparelho e aguarde que o cilindro porta-lâminas esteja completamente parado.

4.7 Manutenção e reparações

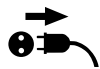

Antes de iniciar trabalhos de manutenção (limpeza, reparação, etc.) e antes de verificar se o cabo de ligação está emaranhado ou danificado, coloque o aparelho em solo firme e plano, desligue o motor eléctrico e retire a ficha de rede.

Antes de todos os trabalhos de manutenção, deixe o aparelho arrefecer durante aproximadamente 5 minutos.

O cabo de ligação à rede apenas pode ser reparado ou substituído por técnicos eletricitistas autorizados.

Se tiverem sido retirados componentes ou dispositivos de segurança para efetuar trabalhos de manutenção, estes deverão ser imediatamente recolocados de forma correta.

Limpeza:

O aparelho tem de ser cuidadosamente limpo na sua totalidade após ser utilizado. (⇒ 11.2)

Nunca utilize um aparelho de limpeza de alta pressão e não limpe o aparelho com água a correr (por exemplo, com uma mangueira).

Não utilize produtos de limpeza agressivos. Estes produtos podem danificar plásticos e metais, prejudicando o funcionamento seguro do seu aparelho STIHL.

Trabalhos de manutenção:

Apenas podem ser realizados trabalhos de manutenção descritos neste manual de instruções; todos os restantes trabalhos deverão ser executados por um distribuidor oficial.

Se lhe faltarem os conhecimentos e os meios necessários, dirija-se **sempre** a um distribuidor oficial.

A STIHL recomenda a realização de trabalhos de manutenção e de reparação apenas por um distribuidor oficial STIHL. Os distribuidores oficiais STIHL beneficiam de ações de formação regulares e dispõem de informações técnicas.

Utilize apenas ferramentas, acessórios ou aparelhos acopláveis autorizados pela STIHL para este aparelho ou peças tecnicamente idênticas. Caso contrário, poderão ocorrer ferimentos ou danos no aparelho. Em caso de dúvidas, deverá dirigir-se a um distribuidor oficial.

As características das ferramentas, acessórios e peças de substituição originais da STIHL estão adaptadas de forma ideal ao aparelho e às exigências do utilizador. As peças de reposição STIHL originais podem ser reconhecidas pelo número de peça de substituição STIHL, pela inscrição STIHL e, eventualmente, pela identificação de peça de substituição STIHL. Em peças pequenas, pode estar apenas o símbolo.

Mantenha os autocolantes de advertência e de indicação sempre limpos e legíveis. Os autocolantes danificados ou perdidos devem ser substituídos por novas placas originais do seu distribuidor oficial STIHL. Se um componente for substituído por uma peça nova, certifique-se de que a peça nova obtém os mesmos autocolantes.

Mantenha todas as porcas, cavilhas e parafusos bem apertados, para que o aparelho esteja em condições de funcionamento seguro.

Verifique frequentemente todo o aparelho, especialmente antes do armazenamento (por exemplo, antes do período de inverno), quanto a desgaste e danos. Substitua imediatamente as peças gastas ou danificadas, por motivos de segurança, de modo que o aparelho esteja sempre em condições de funcionamento seguro.

4.8 Armazenamento no caso de períodos de paragem mais longos

Deixe o aparelho arrefecer durante aproximadamente 5 minutos antes de o colocar num compartimento fechado.

Certifique-se de que o aparelho está protegido contra uma utilização indevida (por exemplo, por crianças).

Limpe minuciosamente o aparelho antes do armazenamento (por exemplo, período de inverno).

Armazene o aparelho num estado operacionalmente seguro.

O compartimento de arrumação tem de estar seco, protegido contra geada e tem de poder ser bem fechado.

4.9 Eliminação

Os resíduos podem prejudicar os seres humanos, os animais e o meio-ambiente, tendo como tal de ser devidamente eliminados.

Dirija-se ao seu centro de reciclagem ou ao seu distribuidor oficial para saber como os resíduos devem ser eliminados adequadamente. A STIHL recomenda os distribuidores oficiais STIHL.

Certifique-se de que um aparelho já desativado é encaminhado para ser eliminado de maneira tecnicamente correta. Antes de proceder à eliminação, inutilize o aparelho. No sentido de evitar acidentes, retire especialmente o cabo de rede ou o cabo de ligação do motor elétrico.

5. Descrição de símbolos



Atenção!

Antes da colocação em funcionamento, leia o manual de utilização.



Perigo de ferimentos!

Mantenha terceiros afastados da zona de risco.

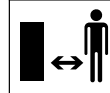

Perigo de ferimentos!

Ferramentas em rotação! Não coloque as mãos e os pés nas aberturas com o aparelho em funcionamento.

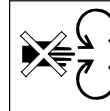

Perigo de ferimentos!

Antes de efetuar trabalhos na ferramenta de corte, bem como antes de trabalhos de manutenção e limpeza, verifique previamente se o cabo de ligação está emaranhado ou danificado e, antes de abandonar o aparelho, desligue o motor elétrico e extraia o cabo de rede do aparelho.

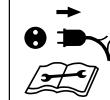



Utilize proteção auditiva!
Utilize óculos de proteção!
Utilize luvas de proteção!

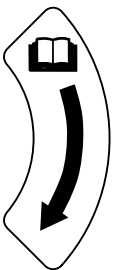

Sentido de rotação para o reajuste da contra-placa.



Recipiente para material triturado bloqueado

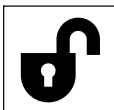

Recipiente para material triturado desbloqueado

6. Fornecimento



Item	Designação	Unids.
GHE 135 L		
A	Parte superior do aparelho	1
B	Pé da roda	1
C	Recipiente para material triturado	1
D	Parafuso 5 x 16	4
GHE 140 L		
E	Aparelho base com recipiente para material triturado	1
GHE 135 L, GHE 140 L		
F	Pé de apoio	2
G	Anilha A6	2
H	Porca de capa M6	2
I	Roda	2
J	Parafuso M8 x 85	2
K	Casquilho	2
L	Anilha A8	6
M	Porca de segurança M8	2
N	Chave de forquetas	1
O	Chave sextavada interna	1
•	Manual de utilização	1

7. Preparar o aparelho para o funcionamento

7.1 Montar as rodas e os pés de apoio



GHE 140 L:

– Abra o aparelho. (⇒ 10.12)

Montar as rodas:

GHE 135.0 L, GHE 140 L:

- Retire o recipiente para material triturado. (⇒ 10.6)
- Com a ajuda de uma chave de fendas, eleve a capa (1) da roda (I).
- Introduza o parafuso (J) por dentro, com uma anilha (L), através do furo existente no pé da roda (B). Insira uma anilha (L) e o casquilho (K) no parafuso (J). Insira a roda (I) no casquilho (K). Enrosque a porca (M) com uma anilha (L) e aperte com 5-7 Nm.
- Posicione a capa da roda (1) ao centro da roda (I) e pressione até a capa (1) encaixar.
- Repita o procedimento no outro lado.

Montar os pés de apoio:

- Introduza o parafuso do pé de apoio (F) por baixo através do furo existente no pé da roda (B). Faça deslizar a anilha (G) pelo parafuso, enrosque a porca de capa (H) e aperte com 4-6 Nm.
- Repita o procedimento no outro lado.

7.2 Armar o aparelho GHE 135 L



- Retire o recipiente para material triturado. (⇒ 10.6)
- Coloque a parte superior do aparelho (A) sobre o pé da roda (B) e centre com cuidado. Tenha em atenção a posição correta da cobertura de borracha (1). A cobertura de borracha (1) não deve ficar presa entre a parte superior do aparelho e a

cobertura preta do pé da roda. Monte a parte superior do aparelho (A) enroscando os quatro parafusos (D) no pé da roda (B). Aperte os parafusos (D) com 1-1,5 Nm.

- Coloque o recipiente para material triturado. (⇒ 10.5)

7.3 Guardar a chave sextavada interna



- Insira a chave sextavada interna (O) no dispositivo de suporte (1) situado no aparelho.

8. Instruções para trabalhar

8.1 Que material pode ser processado?

Ramagens de árvores e aparas de sebes, hastes de pinheiro e abeto, ramos ramificados, ramos ramificados com folhas, matéria verde, ramos de silva, arbustos de fruto, restos de flores em feixe e não demasiado húmidos.

- As ramagens de árvores e aparas de sebes devem ser processadas enquanto estão frescas, dado que a potência de trituração é maior quando o material é fresco do que quando o material está seco ou molhado.

8.2 Que material não pode ser processado?



Não é permitido inserir pedras, vidro, pedaços de metal (arames, pregos, ...) ou peças de plástico no triturador de jardinagem.

Regra fundamental:

Os materiais que não se destinam ao composto também não deverão ser processados com o triturador de jardinagem.

8.3 Diâmetro máximo dos ramos

As indicações referem-se a ramagens recém-cortadas:

Diâmetro máximo dos ramos
GHE 135 L: 35 mm

GHE 140 L: 40 mm

8.4 Enchimento do triturador de jardinagem



Graças à abertura em forma de trevo STIHL, também é possível processar ramagens muito ramificadas.

- Corte previamente os ramos grossos e muito ramificados com uma tesoura de podar.

Para evitar entupimentos do triturador de jardinagem, dever-se-á misturar material triturado duro e terroso com hastes secas.

O triturador de jardinagem só deverá começar a encher com a rotação máxima do motor eléctrico.



Perigo de ferimentos!

Os ramos devem ser introduzidos no triturador ligeiramente com a mão e orientados apenas até perto da abertura de enchimento. Não agarre os ramos nem os tente puxar para trás.

- Introduza lentamente os ramos de árvores ou aparas de sebes e as ramagens na abertura de enchimento (13) para o cilindro porta-lâminas. Os ramos são puxados para dentro do triturador sem projecções.
- Depois de cada processo de trabalho, deixe o aparelho triturar até ficar vazio.

8.5 Carga correcta do motor eléctrico

A alimentação do triturador de jardinagem deve ser sempre feita de uma forma contínua e uniforme.

8.6 Protecção contra sobrecarga

No caso de ocorrer uma sobrecarga do motor eléctrico durante o trabalho, o retorno automático incorporado muda o sentido de rotação do cilindro porta-lâminas, tentando assim soltar o bloqueio automaticamente. Se não for possível soltar o bloqueio após 3 mudanças do sentido de rotação, a protecção contra sobrecarga incorporada desliga o motor eléctrico automaticamente.

O triturador de jardinagem poderá ser novamente colocado em funcionamento após arrefecer durante aproximadamente 10 minutos.

No caso de activações frequentes da protecção contra sobrecarga, as causas poderão ser as seguintes:

- O cabo de ligação não é adequado (⇒ 10.1)
- Sobrecarga de rede
- Sobrecarga do aparelho devido a quantidades excessivas de material triturado

8.7 Se o cilindro porta-lâminas bloquear

Uma carga excessiva do motor eléctrico, excesso de material triturado, objectos estranhos ou ramos muito grossos originam ao fim de algum tempo a mudança automática do sentido de rotação do cilindro porta-lâminas e, por sua vez, a paragem do cilindro porta-lâminas.

 O cilindro porta-lâminas muda automaticamente o sentido de rotação, caso haja uma carga excessiva.

- Se o cilindro porta-lâminas parar, accione imediatamente o interruptor para desligar.
- Deixe o aparelho arrefecer e ligue-o novamente conforme descrito. (⇒ 10.9)

9. Dispositivos de segurança

9.1 Bloqueio contra novo arranque do motor eléctrico

O aparelho apenas pode ser colocado em funcionamento através do interruptor e não apenas ao encaixar o cabo de ligação na tomada.

9.2 Recipiente para material triturado

O triturador de jardinagem só pode ser ligado com o recipiente para material triturado montado e bloqueado.

O recipiente para material triturado introduzido impede o acesso ao cilindro porta-lâminas em rotação durante o funcionamento.

10. Colocar o aparelho em funcionamento

10.1 Ligar o triturador de jardinagem à corrente eléctrica



Perigo de ferimentos!

Respeite todas as instruções de segurança do capítulo "Aviso – Perigos originados pela corrente eléctrica" (⇒ 4.2).

A tensão de rede e a tensão de serviço têm de coincidir (consulte a placa de identificação).

O cabo de ligação à rede tem de estar suficientemente protegido. (⇒ 16.)

Só poderão ser utilizados como cabos de ligação cabos que não sejam mais leves do que cabos de mangueira de borracha **H07 RN-F DIN/VDE 0282**.

Os conectores têm de estar protegidos contra salpicos de água. Os cabos de extensão inadequados levam à perda de potência e podem causar danos no motor eléctrico.

O cabo de ligação à rede tem de ter uma secção transversal mínima de **3 x 1,5 mm²** para um comprimento até **25 m** ou **3 x 2,5 mm²** para um comprimento até **50 m**.

Os acoplamentos dos cabos de ligação têm de ser de borracha ou revestidos a borracha e estar em conformidade com a norma **DIN/VDE 0620**.

Este aparelho está previsto para funcionar numa rede eléctrica com uma impedância de sistema Z_{\max} no ponto de fornecimento (ligação doméstica) de **0,49 Ohms (a 50 Hz)**, no máximo.

O utilizador tem de se certificar de que o aparelho só é utilizado numa rede eléctrica que cumpra estes requisitos. Se necessário, a impedância do sistema pode ser consultada nas empresas locais de fornecimento de energia.



O seu electricista poderá dar-lhe mais informações sobre a ligação à rede.

10.2 Encaixar o cabo de rede



- Encaixe o acoplamento do cabo de rede na ficha de rede (1).
- Engate o cabo de rede no alívio de tracção. (⇒ 10.4)

10.3 Desencaixar o cabo de rede

- Solte o alívio de tracção. (⇒ 10.4)

Para evitar danos no cabo de rede, a ligação à rede apenas pode ser desligada puxando pelo acoplamento. Nunca puxe pelo cabo.

10.4 Alívio de tracção



Durante o trabalho, o alívio de tracção impede que o cabo de ligação seja inadvertidamente puxado, evitando assim um eventual dano na ligação do aparelho à rede.

Por isso, o cabo de ligação tem de passar pelo alívio de tracção.

- Encaixe o cabo de rede. (⇒ 10.2)
- Com o cabo de ligação (1), forme um laço e insira-o pela abertura (2).
- Passe o laço sobre o gancho (3) e aperte-o.

10.5 Colocar o recipiente para material triturado



- Insira o recipiente para material triturado (1) nas duas guias (2) e empurre até ao encosto.
- Rode o interruptor de bloqueio (3) para a direita até ao encosto e fixe o recipiente para material triturado de forma segura.



O triturador de jardinagem só pode ser ligado com o recipiente para material triturado bloqueado.

10.6 Retirar o recipiente para material triturado



- Desligue o aparelho. (⇒ 10.8)
- Rode o interruptor de bloqueio (1) para a esquerda até ao encosto.
- Puxe o recipiente para material triturado (2) para fora.



O triturador de jardinagem não pode ser colocado em funcionamento sem o recipiente para material triturado.

10.7 Ligar o triturador de jardinagem

GHE 140 L:

- Abra o aparelho e bloqueio-o. (⇒ 10.12)

GHE 135 L, GHE 140 L:

- Coloque o recipiente para material triturado. (⇒ 10.5)
- Ligue o aparelho à corrente elétrica. (⇒ 10.2)

O interruptor para ligar/desligar (1) com a corrediça de bloqueio (2) impede a comutação direta de um sentido de rotação para o outro.



Antes de comutar o sentido de rotação, desligue o aparelho e aguarde impreterivelmente até o cilindro porta-lâminas parar.

Posição de entrada

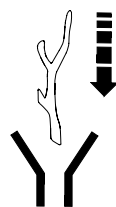

O cilindro porta-lâminas puxa para dentro o material triturado e corta-o.

- Rode o interruptor para ligar/desligar (1) para a posição **0**.
- Empurre a corrediça de bloqueio (2) para cima.
- Para ligar o motor elétrico, rode o interruptor para ligar/desligar (1) contra a pressão da mola para a direita até ao encosto na posição **START**. O motor elétrico liga-se.

- Solte o interruptor rotativo. Este regressa automaticamente à posição **I**. O motor elétrico continua a trabalhar.

Posição de retorno



O cilindro porta-lâminas circula para trás e liberta o material triturado.

- Rode o interruptor para ligar/desligar (1) para a posição **0**.
- Empurre a corrediça de bloqueio (2) para baixo.
- Rode o interruptor para ligar/desligar (1) contra a pressão da mola para a esquerda até ao encosto na posição **I**, mantendo-o nessa posição. O motor elétrico arranca.



O interruptor rotativo deve ser mantido nessa posição, caso contrário, voltará à posição intermédia (posição **0**) automaticamente.

10.8 Desligar o triturador de jardinagem



- Coloque o interruptor para ligar/desligar (1) na posição **0**.

O motor elétrico do triturador de jardinagem é desligado e automaticamente travado.

10.9 Nova colocação em funcionamento após um bloqueio



Perigo de ferimentos causados pelo material triturado expelido para fora. Mantenha as mãos e a cabeça afastadas da abertura de enchimento. Não espreite para dentro!

O triturador de jardinagem dispõe de um retorno automático. Se o cilindro porta-lâminas for bloqueado, o aparelho liga automaticamente o retorno para soltar o bloqueio.

O material triturado é novamente solto.



Depois de o bloqueio estar solto, o triturador de jardinagem só deverá começar a encher com a rotação máxima do motor eléctrico.

10.10 Triturar

- Leve o triturador de jardinagem até um local com piso plano e firme e desligue-o em segurança.
- Utilize luvas justas, óculos de proteção e proteção auditiva.
- Encaixe o cabo de rede no triturador de jardinagem. (⇒ 10.2)
- Ligue o triturador de jardinagem. (⇒ 10.7)
- Aguarde até o triturador de jardinagem atingir a rotação máxima (ralenti).
- Encha correctamente o triturador de jardinagem com material triturado. (⇒ 8.4)
- Desligue o triturador de jardinagem. (⇒ 10.8)

10.11 Fechar o aparelho GHE 140 L



- Desligue o aparelho. (⇒ 10.3)
- Com uma mão, segure o aparelho pela pega (1).
- Puxe a alavanca de bloqueio (2) no sentido da seta até ao encosto e mantenha-a nessa posição. A parte superior do aparelho está desbloqueada.
- Puxe lentamente a parte superior do aparelho (3) para baixo até ao encosto e mantenha-a nessa posição.
- Solte a alavanca de bloqueio (2) e certifique-se de que a parte superior do aparelho está bloqueada.

10.12 Abrir o aparelho GHE 140 L



- Com uma mão, pressione o aparelho pela pega (1) para baixo.
- Puxe a alavanca de bloqueio (2) no sentido da seta até ao encosto e mantenha-a nessa posição. A parte superior do aparelho está desbloqueada.
- Puxe lentamente a parte superior do aparelho (3) para cima até ao encosto e mantenha-a nessa posição.
- Solte a alavanca de bloqueio (2) e certifique-se de que a parte superior do aparelho está bloqueada.

11. Manutenção



Perigo de ferimentos!

Antes de todos os trabalhos de manutenção e de limpeza no aparelho, leia cuidadosamente o capítulo "Para sua segurança" (⇒ 4.), especialmente o subcapítulo "Manutenção e reparações" (⇒ 4.7), e siga escrupulosamente todas as instruções de segurança.

Antes de iniciar trabalhos de manutenção, extraia a ficha de rede.

11.1 Reajustar a contra-placa



O aparelho tem de estar isento de material triturado.

Passo 1

- Ligue o aparelho (coloque o interruptor para ligar/desligar na posição "Entrada"). (⇒ 10.7)

Passo 2

- Com a chave sextavada interna (2), rode lentamente o parafuso de ajuste (1) com o aparelho em funcionamento no sentido dos ponteiros do relógio. No interior do aparelho, a contra-placa é comprimida em direcção ao cilindro porta-lâminas. A contra-placa está correctamente ajustada se caírem algumas aparas de alumínio pela expulsão.

A contra-placa é reajustada e o aparelho encontra-se pronto a funcionar.

11.2 Limpar o aparelho

Intervalo de manutenção: Após cada utilização



Limpe o aparelho a fundo após cada utilização. O manuseamento cuidadoso protege o seu aparelho contra danos e aumenta a sua vida útil.

O aparelho apenas pode ser limpo na posição ilustrada.



Nunca dirija jatos de água para peças do motor elétrico ou do motor de combustão, juntas de vedação, pontos de apoio e componentes

elétricos, tais como os interruptores. Se o fizer, dará origem a reparações dispendiosas.



Caso não consiga remover sujidades e resíduos encrostados com uma escova, um pano húmido ou uma tala de madeira, a STIHL

recomenda a utilização de um produto especial de limpeza (por exemplo, produto especial de limpeza STIHL).

Não utilize produtos de limpeza agressivos.

Limpe regularmente os discos das lâminas.

Os motores elétricos encontram-se protegidos contra salpicos de água.

Deve proteger as ferramentas de trituração, incluindo a câmara de trituração, com produtos convencionais contra a corrosão (por exemplo, óleo de colza).

11.3 Intervalos de manutenção

É recomendável realizar a manutenção de um triturador de jardinagem **anualmente** num distribuidor oficial.

A STIHL recomenda os distribuidores oficiais STIHL.

11.4 Motor elétrico e rodas

O motor elétrico não necessita de manutenção.

Os mancais das rodas não necessitam de manutenção.

11.5 Arrumação e período de Inverno

Guarde o aparelho num compartimento seco, fechado e com pouco pó. Certifique-se de que está guardado fora do alcance de crianças.

Armazene o aparelho apenas num estado operacionalmente seguro.

Mantenha apertadas todas as porcas, cavilhas e parafusos, substitua os avisos ilegíveis de perigo e atenção fixados no aparelho e verifique toda a máquina quanto a desgaste e danos. Substitua peças gastas ou danificadas.

As eventuais avarias do aparelho deverão ser sempre reparadas antes do armazenamento.

No caso de uma imobilização prolongada do aparelho (período de Inverno), tenha em conta os seguintes pontos:

- Limpe cuidadosamente todas as peças exteriores do aparelho.

- Lubrifique generosamente todas as peças móveis com óleo ou massa lubrificante.

12. Transporte



Perigo de ferimentos!

Antes do transporte, leia e observe cuidadosamente o capítulo "Para sua segurança", especialmente o capítulo "Transporte do aparelho". (⇒ 4.4)

12.1 Puxar ou empurrar o triturador de jardinagem



- Segure no triturador de jardinagem pela pega (1) e incline-o para trás.
- O triturador de jardinagem pode ser puxado ou empurrado lentamente (a passo).

12.2 Elevar ou transportar o triturador de jardinagem



São necessárias 2 pessoas para levantar ou transportar o aparelho.

Utilize vestuário de proteção adequado que cubra os antebraços e a parte superior do corpo por completo.

- Coloque o recipiente para material triturado e fixe-o de forma segura. (⇒ 10.5)
- 1.ª pessoa: Segure o triturador de jardinagem pela pega (1).

- 2.ª pessoa: Segure o triturador de jardinagem pelo pé da roda (2) localizado à esquerda e à direita, em frente aos dois pés de apoio.
- As duas pessoas deverão levantar o triturador de jardinagem ao mesmo tempo.

GHE 140 L:



O triturador de jardinagem também pode ser transportado na posição rebatida.

- 1.ª pessoa: Segure o triturador de jardinagem pela pega (3) do recipiente para material triturado.
- 2.ª pessoa: Segure o triturador de jardinagem pelo tubo de apoio localizado à esquerda e à direita, em frente aos dois pés de apoio (4).
- As duas pessoas deverão levantar o triturador de jardinagem ao mesmo tempo.

12.3 Transportar o triturador de jardinagem numa superfície de carga



- Fixe o aparelho com meios de fixação adequados para que não escorregue. Fixe cabos ou cintas no pé da roda (1) ou no funil de enchimento (2).

13. Minimização do desgaste e prevenção de danos

Indicações importantes sobre a manutenção e cuidados do grupo de produtos

Tritrador de jardinagem elétrico (STIHL GHE)

A empresa STIHL exclui-se de toda e qualquer responsabilidade por danos materiais e pessoais causados pelo incumprimento das indicações deste manual de instruções, em especial no tocante à segurança, operação e manutenção, ou danos que ocorram em consequência da utilização de peças de acoplamento e peças de substituição não permitidas.

Siga imprescindivelmente as seguintes indicações importantes, a fim de evitar danos ou um desgaste excessivo do seu aparelho STIHL:

1. Peças de desgaste

Algumas peças do aparelho STIHL estão sujeitas a um desgaste normal, mesmo quando utilizadas devidamente e, dependendo do tipo e da duração da utilização, necessitam de ser substituídas oportunamente.

Entre outras, incluem-se as seguintes peças:

- Contra-placa
- Cilindro porta-lâminas
- Escovas de carvão

2. Cumprimento das prescrições deste manual de utilização

A utilização, manutenção e armazenagem do aparelho STIHL devem ser realizadas tão cuidadosamente conforme descrito

neste manual de utilização. Todos os danos causados pelo incumprimento das instruções de segurança, de funcionamento e de manutenção são da responsabilidade exclusiva do utilizador.

Isto aplica-se especialmente no caso de:

- cabo de alimentação de dimensões insuficientes (secção transversal),
- ligação elétrica incorreta (tensão),
- alterações no produto não autorizadas pela STIHL,
- utilização de ferramentas ou de acessórios não permitidos nem adequados para o aparelho, bem como ferramentas e acessórios de qualidade inferior,
- utilização indevida do produto,
- utilização do aparelho em eventos desportivos e concursos,
- danos resultantes da utilização contínua do produto com peças defeituosas.

3. Trabalhos de manutenção

Todos os trabalhos mencionados no capítulo "Manutenção" têm de ser realizados regularmente.

Na medida em que estes trabalhos de manutenção não possam ser realizados pelo próprio utilizador, um distribuidor oficial dever-se-á encarregar da realização dos mesmos.

A STIHL recomenda a realização de trabalhos de manutenção e reparações apenas por um distribuidor oficial STIHL.

Os distribuidores oficiais STIHL beneficiam de ações de formação regulares e dispõem de informações técnicas.

Se estes trabalhos não forem realizados, poderão ocorrer danos, cuja responsabilidade caberá ao utilizador.

Entre estes, incluem-se:

- danos no motor elétrico, como consequência de uma limpeza insuficiente da conduta de refrigeração (fenda de aspiração, alhetas de refrigeração, roda do ventilador),
- danos por corrosão e outros danos resultantes de um armazenamento indevido,
- danos no aparelho causados pela utilização de peças de reposição de má qualidade,
- danos causados por uma manutenção não atempada ou insuficiente ou danos causados por trabalhos de manutenção ou de reparação que não tenham sido realizados nas oficinas de distribuidores oficiais.

14. Proteção do meio ambiente



O material triturado não deve ser posto no lixo, mas sim utilizado como compostagem.

As embalagens, o aparelho e seus acessórios são fabricados a partir de materiais recicláveis e deverão ser eliminados como tal.

A eliminação de resíduos de materiais de forma separada e adequada à conservação do meio ambiente promove as possibilidades de reutilização das matérias reaproveitáveis. Por essa razão, depois de terminar o tempo normal de vida útil do aparelho, este deve ser entregue para reciclagem.

15. Declaração de conformidade UE

15.1 Biotriturador de jardim STIHL GHE 135.0 L, GHE 140.0 L

STIHL Tirol GmbH
Hans Peter Stihl-Straße 5
6336 Langkampfen
Áustria

declara sob a sua exclusiva responsabilidade que

- Modelo: biotriturador de jardim
- Marca: STIHL
- Tipo: GHE 135.0 L, GHE 140.0 L
- Identificação de série: 6013

satisfaz as disposições aplicáveis das diretivas 2006/42/EC, 2000/14/EC, 2014/30/EU e 2011/65/EU e foi desenvolvido e produzido em conformidade com as versões válidas à data da produção das seguintes normas: EN 50434, EN 60335-1, EN 55014-1, EN 55014-2, EN 61000-3-2 e EN 61000-3-3 (se aplicáveis).

Nome e endereço da entidade nomeada envolvida:
TÜV Rheinland LGA Products GmbH
Tillystraße 2
90431 Nürnberg, Alemanha

Para determinar o nível de potência acústica medido e garantido, foram respeitados os termos da diretiva 2000/14/EC, anexo VIII.

GHE 135.0 L

- Nível de potência acústica medido: 92,0 dB(A)

- Nível de potência acústica garantido: 94 dB(A)

GHE 140.0 L

- Nível de potência acústica medido: 91,0 dB(A)
- Nível de potência acústica garantido: 93 dB(A)

A documentação técnica está guardada junto da autorização do produto da STIHL Tirol GmbH.

O ano de fabrico e o número de máquina encontram-se indicados no biotriturador de jardim.

Langkampfen, 02.01.2021

STIHL Tirol GmbH

p. p.

Matthias Fleischer, responsável pela área de Pesquisa e Desenvolvimento

p. p.

Sven Zimmermann, responsável pela área da Qualidade

16. Dados técnicos

GHE 135.0 L, GHE 140.0 L:

Motor, modelo	Motor eléctrico
Tensão nominal	230 V~
Frequência	50 Hz
Rotação nominal do cilindro	40 rpm
Proteção fusível	16 A
Classe de protecção	II
Tipo de protecção	Protegido contra salpicos de água (IP X4)
Modo de operação	P40
	40 s Tempo de carga
	60 s Tempo em ralenti
C/B/A	64/49/96 cm

GHE 135.0 L:

Segundo a diretiva 2000/14/EC:	
Nível de potência acústica garantido	
$L_{WA d}$	94 dB(A)
Segundo a diretiva 2006/42/EC:	
Nível de pressão acústica no local de trabalho L_{pA}	87 dB(A)
Incerteza K_{pA}	3 dB(A)
Potência	2300 W
Intensidade de corrente nominal	11,5 A
Rotação nominal do motor eléctrico	21000 rpm
Peso	23 kg

GHE 140.0 L:

Segundo a diretiva 2000/14/EC:	
Nível de potência acústica garantido	
$L_{WA d}$	93 dB(A)
Segundo a diretiva 2006/42/EC:	
Nível de pressão acústica no local de trabalho L_{pA}	85 dB(A)
Incerteza K_{pA}	3 dB(A)
Potência	2500 W
Intensidade de corrente nominal	12,0 A
Rotação nominal do motor eléctrico	21000 rpm
Peso	24 kg

16.1 REACH

REACH designa um regulamento da CE sobre registo, avaliação e licença de químicos.

As informações para o cumprimento do Regulamento da REACH (CE) n.º 1907/2006 estão especificadas em www.stihl.com/reach.

17. Localização de falhas

- ✘ Se necessário, dirija-se a um distribuidor oficial, a STIHL recomenda os distribuidores oficiais STIHL.

Avaria:

O motor eléctrico não arranca

Possível causa:

- Recipiente para material triturado não introduzido e bloqueado
- Protecção do motor eléctrico activada
- Não há tensão de rede
- Cabo de ligação/ficha, acoplamento de ficha ou interruptor avariados

Solução:

- Colocar o recipiente para material triturado e bloqueá-lo (⇒ 10.5)
- Deixar arrefecer o aparelho (⇒ 8.6)
- Verificar o cabo de rede e a protecção fusível ✘ (⇒ 10.1)
- Verificar ou substituir o cabo, a ficha, o acoplamento ou o interruptor (electricista) ✘ (⇒ 10.2)

Avaria:

O material triturado não é puxado para dentro

Possível causa:

- O cilindro porta-lâminas está bloqueado

Solução:

- Eliminar o bloqueio (⇒ 10.9)

Avaria:

O material triturado não é cortado

Possível causa:

- A contra-placa do cilindro porta-lâminas não está bem ajustada

- Cilindro porta-lâminas gasto ou danificado

Solução:

- Reajuste da contra-placa (⇒ 11.1)
- Substituir o cilindro porta-lâminas e a contra-placa ✕

Avaria:

O motor eléctrico trabalha, mas o aparelho não arranca

Possível causa:

- O cilindro porta-lâminas está bloqueado

Solução:

- Eliminar o bloqueio (⇒ 10.9)

Avaria:

Ruídos anormais, o aparelho estremece

Possível causa:

- Parafusos soltos
- Cilindro porta-lâminas gasto ou danificado

Solução:

- Verificar se os parafusos assentam devidamente; apertar os parafusos soltos
- Substituir o cilindro porta-lâminas e a contra-placa ✕

Avaria:

O material triturado não é expulso

Possível causa:

- Expulsão fechada devido à cobertura de borracha estar presa

Solução:

- Montar correctamente a cobertura de borracha (⇒ 7.2)

18. Plano de manutenção

18.1 Confirmação de entrega

Modelo: _____

Número de série:

Data:



Próximo serviço de assistência

Data:

18.2 Confirmação de assistência



No caso de trabalhos de manutenção, faculte este manual de utilização ao seu distribuidor oficial STIHL.

A realização dos trabalhos de assistência é confirmada nos campos pré-impressos.

 Assistência realizada em

 Data da próxima assistência

Spoštovani kupec,

veseli nas, da ste se odločili za STIHL. Naše izdelke vrhunske kakovosti razvijamo in izdelujemo v skladu s potrebami naših strank. Tako so naši izdelki tudi pri izjemnih obremenitvah zelo zanesljivi.

STIHL je hkrati sinonim za vrhunski servis. Naši pooblaščen prodajalci nudijo strokovno svetovanje in uvajanje ter obsežno tehnično podporo.

Zahvaljujemo se vam za zaupanje in vam želimo veliko veselja z vašim izdelkom STIHL.



Dr. Nikolas Stihl

POMEMBNO! PREBERITE PRED UPORABO IN SHRANITE.

1. Kazalo

O navodilih za uporabo	62
Splošno	62
Navodila za branje navodil za uporabo	62
Različice po državah	62
Opis naprave	63
Za vašo varnost	63
Splošno	63
Opozorilo – Nevarnosti zaradi električnega toka	64
Oblačila in oprema	64
Transport naprave	64
Pred delom	65
Med delom	65
Vzdrževanje in popravila	67
Skladiščenje pri daljših prekinitvah dela	67
Odstranjevanje	67
Opis simbolov	68
Obseg dobave	68
Priprava naprave na uporabo	69
Montaža koles in nog	69
Sestavljanje naprave GHE 135 L	69
Shranjevanje ključa z notranjim šesterokotnikom	69
Napotki za delo	69
Kakšen material je primeren za predelavo?	69
Kakšen material ni primeren za predelavo?	69
Največji dovoljeni premer vej	69
Polnjenje vrtnega drobilnika	69
Pravilna obremenitev elektromotorja	70
Zaščita proti preobremenitvi	70
Če je rezilni valj blokiran	70
Varnostna oprema	70
Zapora proti ponovnemu zagonu elektromotorja	70
Zbiralna posoda za zdrobljeni material	70
Začetek uporabe naprave	70
Električna priključitev vrtnega drobilnika	70
Priklop na omrežje	70
Odklop z omrežja	70
Zaščita proti izvleku kabla	71
Vstavite zbiralno posodo za zdrobljeni material	71
Odstranjevanje zbiralne posode za zdrobljeni material	71
Vklop vrtnega drobilnika	71
Izklop vrtnega drobilnika	71
Ponovni zagon po blokadi	72
Drobljenje	72
Zlaganje naprave GHE 140 L	72
Odpiranje naprav GHE 140 L	72
Vzdrževanje	72
Ponovno naravnavanje oporne plošče	72
Čiščenje naprave	72
Servisni intervali	73
Elektromotor in kolesa	73
Shranjevanje in prezimovanje	73
Transport	73
Vlečenje ali potiskanje vrtnega drobilnika	73
Dviganje ali nošenje vrtnega drobilnika	73
Prenos vrtnega drobilnika na tovarno površino	73
Zmanjšanje obrabe in preprečevanje okvar	73

Varovanje okolja	74
EU-izjava o skladnosti	74
Vrtni drobilnik STIHL GHE 135.0 L, GHE 140.0 L	74
Tehnični podatki	75
REACH	76
Iskanje napak	76
Načrt servisiranja	77
Potrditev predaje	77
Potrditev servisa	77

2. O navodilih za uporabo

2.1 Splošno

Ta navodila za uporabo so **originalna navodila proizvajalca za obratovanje** v smislu direktive 2006/42/EC.

Podjetje STIHL nenehno izpopolnjuje svojo ponudbo izdelkov, zato si pridržujemo pravico do spremembe obsega dobave glede oblike, tehnologije in opreme.

Na podlagi podatkov in slik, navedenih v tem priročniku, zato ni mogoče uveljavljati nobenih zahtev.

V teh navodilih za uporabo so lahko opisani modeli, ki niso na voljo v vseh državah.

Ta navodila za uporabo so zaščitena z avtorskimi pravicami. Vse pravice so pridržane, zlasti pravica do razmnoževanja, prevajanja in obdelave z elektronskimi sistemi.

2.2 Navodila za branje navodil za uporabo

Slike in besedila opisujejo določene korake uporabe.

Vsi slikovni simboli, ki so nameščeni na napravi, so razloženi v teh navodilih za uporabo.

Smer gledanja:

Smer gledanja pri uporabi **levo** in **desno** v navodilih za uporabo:

Uporabnik stoji za napravo (delovni položaj).

Kazalo poglavij:

Na ustrezna poglavja in podpoglavja, v katerih najdete dodatna pojasnila, opozarja puščica. Naslednji primer predstavlja kazalo na določeno poglavje: (⇒ 4.)

Oznake odsekov besedila:

Opisana navodila so lahko označena kot v naslednjih primerih.

Koraki pri uporabi, ki zahtevajo poseg uporabnika:

- Vijak (1) odvijte z izvijačem, premaknite ročico (2) ...

Splošna naštevanja:

- Uporaba izdelka na športnih ali tekmovalnih prireditvah

Besedila z dodatnim pomenom:

Razdelki z dodatnim pomenom so označeni z enim izmed spodaj navedenih simbolov in so tako dodatno poudarjeni, da v navodilih bolj izstopajo.



Nevarnost!

Nevarnost nesreč in težkih telesnih poškodb. Določeno ravnanje je nujno ali pa ga je treba opustiti.



Opozorilo!

Nevarnost telesnih poškodb. Določeno vedenje preprečuje možne ali verjetne poškodbe.



Pozor!

Z določenim vedenjem lahko preprečite lahke poškodbe ali gmotno škodo.



Opomba

Informacija za boljšo uporabo naprave in izogibanje morebitni napačni uporabi.

Besedila s povezavo s sliko:

Slike, ki pojasnjujejo uporabo naprave, so na začetku navodil za uporabo.

Ta simbol fotoaparata povezuje slike na straneh s slikami z besedilom v navodilih.



2.3 Različice po državah

Podjetje STIHL dobavlja naprave z različnimi vtiči in stikali, ki so odvisni od države, v katero so naprave dobavljene.

Na slikah so prikazane naprave z vtiči za Evropo. Priključitev naprav z drugimi vtiči je podobna.

3. Opis naprave



- 1 Držalo
- 2 Nastavni vijak oporne plošče
- 3 Držalo ključa z notranjim šesterkotnikom
- 4 Tipska tablica s številko stroja
- 5 Zaporno stikalo zbiralne posode za zdrobljeni material
- 6 Kolesa
- 7 Zbiralna posoda za zdrobljeni material
- 8 Obesa
- 9 Noga
- 10 Sprostitev zapiranja lopute (GHE 140 L)
- 11 Omrežni priključek
- 12 Stikalo za vklop/izklop (smer vrtenja)
- 13 Odprtina za polnjenje

4. Za vašo varnost

4.1 Splošno



Pri delu z napravo morate obvezno upoštevati te predpise za preprečevanje nesreč.



Pred prvo uporabo naprave pazljivo preberite celotna navodila za uporabo. Navodila za uporabo shranite za poznejšo uporabo.

Ti varnostni ukrepi so nujno potrebni za vašo varnost, vendar pa ta seznam ni popoln. Napravo vedno uporabljajte

razumno in odgovorno ter upoštevajte, da uporabnik stroja prevzema odgovornost za nezgode, v katerih so udeležene druge osebe ali njihovo imetje.

Seznajte se z upravljalnimi deli in uporabo naprave.

Napravo smejo uporabljati samo osebe, ki so prebrale navodila za uporabo in so seznanjene z uporabo naprave. Pred prvim zagonom se mora uporabnik potruditi, da dobi strokovna in praktična navodila za uporabo. Uporabnika mora o varni uporabi naprave poučiti prodajalec ali drug izvedenec.

Pri teh navodilih je treba uporabnika posebej opozoriti, da delo z napravo zahteva izjemno pazljivost in koncentracijo.

Tudi če to napravo uporabljate v skladu s predpisi, vseeno obstaja določeno tveganje.



Obstaja smrtna nevarnost zadušitve!

Če se otroci igrajo z embalažo, obstaja nevarnost zadušitve. Otrokom preprečite dostop do embalaže.

Napravo, vključno z vsemi nadgradnjami, smete predati oziroma posoditi samo osebam, ki ta model in ravnanje z njim dobro poznajo. Navodila za uporabo so del naprave in jih morate vedno priložiti.

Zagotovite, da je uporabnik telesno, čutno in duševno sposoben upravljanja ter dela z napravo. Če je uporabnik omejeno telesno, čutno in duševno sposoben za upravljanje ter delo z napravo, lahko z napravo upravlja le pod nadzorom ali po nasvetih odgovorne osebe.

Zagotovite, da je uporabnik polnoleten ali se po državnih zakonskih predpisih usposablja za poklic pod nadzorom.

Napravo je dovoljeno uporabljati samo, če ste spočiti in v dobrem telesnem ter duševnem stanju. Če niste zdravi, se obrnite na zdravnika, da vam pove, ali je delo z napravo mogoče. Po zaužitju alkohola, drog ali zdravil, ki zmanjšujejo odzivnost, je delo z napravo prepovedano.

Naprava je zasnovana za zasebno uporabo.

Pozor – nevarnost nesreče!

Vrtni drobilniki STIHL so primerni za drobljenje lesnih ostankov in ostankov rastlin. Uporaba v druge namene ni dovoljena in je lahko nevarna ali pa poškoduje napravo.

Vrtnega drobilnika ne smete uporabljati za (nepopoln seznam):

- druge materiale (na primer steklo, kovina).
- dela, ki niso opisana v teh navodilih za uporabo.
- za proizvodnjo živil (na primer za drobljenje ledu ali drozganje).

Zaradi varnosti so vse spremembe na napravi, razen strokovne namestitve opreme, ki je odobrena s strani družbe STIHL, prepovedane in poleg tega povzročijo prenehanje veljavnosti garancije. Informacije o odobreni dodatni opremi lahko dobite pri pooblaščenem prodajalcu izdelkov STIHL.

Na napravi je še posebej prepovedano izvajati kakršne koli spremembe, ki spremenijo moč ali število obratov elektromotorja oziroma motorja z notranjim zgorevanjem.

Z napravo ne smete prevažati predmetov, živali ali ljudi, posebej otrok.

Pri uporabi na javnih površinah, v parkih, na športnih igriščih, na cestah ter na obdelovalnih in gozdnih območjih bodite še zlasti previdni.

4.2 Opozorilo – Nevarnosti zaradi električnega toka

Pozor **Nevarnost električnega udara!**

Za električno varnost so zlasti pomembni deli omrežni kabel, omrežni vtič, glavno stikalo in priključni kabel. Poškodovanih kablov, sklopov vtičnic in vtičev ter priključnih kablov, ki niso v skladu s predpisi, ni dovoljeno uporabljati, da se ne izpostavite nevarnosti električnega udara.



Zato redno preverjajte priključni kabel, da ni poškodovan in da ne kaže znakov staranja (krhkost).

Napravo uporabljajte izključno z odvitim omrežnim kablom.

Če uporabljate kabelski navijalnik, mora biti ta pred uporabo vedno povsem odvit.

Nikoli ne uporabljajte poškodovanega kabelskega podaljška. Poškodovanega kabla ne popravljajte, ampak ga zamenjajte.

Če se med uporabo poškoduje omrežni kabel oziroma kabelski podaljšek, omrežni kabel ali kabelski podaljšek takoj izključite iz električnega omrežja. Poškodovanega omrežnega kabla oziroma kabelskega podaljška se ne smete dotikati nikoli.

Naprave ni dovoljeno uporabljati, če so kabli poškodovani ali obrabljeni. Glede poškodb in staranja preverite predvsem omrežni kabel.

Vzdrževalna dela in popravila na kablh lahko izvajajo le posebej usposobljeni strokovnjaki.

Nevarnost električnega udara!

Poškodovanega kabla ne priklaplajte v električno omrežje in se ga dotaknite samo takrat, ko je ločen od električnega omrežja.

Rezalne enote (noža) se ne dotikajte, dokler naprava ni ločena od električnega omrežja.

Vedno pazite, da so uporabljeni omrežni kabli primerno zaščiteni z varovalko.



Ne delajte v dežju oziroma kadar je mokro.

Uporabljajte izključno podaljške, ki so zaščiteni pred vlago, namenjeni uporabi na prostem in primerni za napravo (⇒ 10.1).

Električno napajanje prekinite tako, da izvlečete vtič iz vtičnice. Ne vlecite za priključni kabel.

Naprave ne puščajte brez zaščite na dežju.

Če napravo priključite na generator, ne pozabite, da jo lahko poškodujejo nihanja napetosti.

Napravo priključite le na električno napeljavo, ki ima napravo za zaščito pred okvarnim tokom in prožilni tok največ 30 mA. Več informacij lahko dobite pri svojem elektroinštalaterju.

4.3 Oblačila in oprema



Med delom imejte vedno obute trdne čevlje z oprjemljivim podplatom. Nikoli ne delajte bos ali na primer v lahkih sandalih.



Med delom in še posebej pri vzdrževalnih delih ter prevozu naprave morate vedno nositi močne rokavice.



Med delom vedno nosite zaščitna očala in zaščito sluha. Uporabljajte jih od začetka do konca.



Pri delu z napravo morate nositi ustrezna in tesno prilegajoča se oblačila t.j. kombinezon, ne pa delovnih halj. Med delom z napravo ne nosite šala, kravate, nakita, visečih trakov ali vrvic ter drugih štrlečih oblačil.

Med obratovanjem in pri vseh delih na napravi morate dolge lase zaščititi (z ruto, kapo itd.).

4.4 Transport naprave

Pri delu uporabljajte rokavice, da se ne poškodujete na ostrih robovih in vročih delih naprave.

Naprave ne prevažajte z vklopljenim elektromotorjem. Pred prevozom elektromotor izklopite in počakajte, da se zaustavi, nato pa izvlecite omrežni vtičač.

Napravo prevažajte samo, ko je elektromotor hladen.

Upošteвайте težo naprave, posebej če jo nagibate.

Pri nalaganju uporabite ustrezne pripomočke za nakladanje (nakladalne rampe, dvigalne naprave).

Na nakladalni površini zavarujte napravo z ustreznimi dimenzioniranimi sredstvi za pritrjevanje (jermeni, vrvi itd.) na pritržilnih točkah, ki so opisane v navodilih za uporabo. (⇒ 12.3)

Napravo vlecite ali potiskajte le s hitrostjo hoje.

Pri prevozu naprave upoštevajte veljavne krajevne predpise, zlasti glede varnosti pri natovarjanju in prevozu predmetov na tovornih površinah.

4.5 Pred delom

Zagotoviti morate, da z napravo delajo samo osebe, ki poznajo navodila za uporabo.

Upoštevajte lokalne predpise za čase uporabe vrtnih naprav s pogonom na elektromotor oziroma motor z notranjim zgorevanjem.

Pred uporabo naprave zamenjajte okvarjene ter obrabljene in poškodovane dele. Nečitljiva ali poškodovana obvestila o nevarnostih in opozorila na napravi morate zamenjati. Nadomestne nalepke in druge nadomestne dele najdete pri pooblaščenem prodajalcu izdelkov STIHL.

Pred vklopom preverite,

- ali je naprava v brezhibnem stanju. To pomeni, da so prekritja in zaščitne naprave na svojem mestu ter v brezhibnem stanju;
- ali je električni priključek nameščen izključno na po predpisih vgrajeno omrežno vtičnico;

- ali je izolacija priključnega kabla in podaljška, vtiča ter sklopke brezhibna;
- ali je celotna naprava (ohišje, elektromotor, zaščitne naprave, pritržilni elementi itd.) v dobrem stanju in nepoškodovana;
- ali je v napravi ostalo kaj zdrobljenega materiala in ali je lijak prazen;
- ali so vsi vijaki, maticice in drugi pritržilni elementi na mestu ter dobro priviti. Razrahljane vijake in maticice pred začetkom uporabe zategnite (upoštevajte zatezne momente).

Napravo uporabljajte samo na prostem in ne v bližini zidu ali drugega togega predmeta, da se izognete nevarnosti poškodbe in gmotne škode (omejen prostor za manevriranje, lom stekla, praske na avtomobilih itd.).

Naprava mora biti stabilno postavljena na trdni in ravni podlagi.

Seznanite se z delovanjem glavnega stikala, da boste lahko v sili reagirali hitro in pravilno.

Pred vklopom preglejte, ali je zbiralna posoda za zdrobljeni material brezhibna. Zagon naprave s poškodovano zbiralno posodo za zdrobljeni material ni dovoljena (nevarnost poškodbe). Poškodovano zbiralno posodo za zdrobljeni material je treba zamenjati.

Nevarnost poškodb!

Uporabljajte le napravo, ki je sestavljena skladno s predpisi. Če na napravi manjkajo deli (na primer kolesa), niso več upoštevane predpisane varnostne razdalje, poleg tega lahko ima naprava zmanjšano stabilnost.

Pred vklopom preglejte napravo, ali je brezhibna!

Brezhibna naprava je takšna, ki je v celoti sestavljena, kar pomeni zlasti naslednje:

- obesa je v celoti nameščena,
- obe kolesi in obe nogi sta montirani,
- vse zaščitne naprave (vstavljena zbiralna posoda za zdrobljeni material, odprtina v obliki deteljice STIHL ipd.) morajo biti nameščene in brezhibne.

Na napravo nameščenih stikalnih in varnostnih naprav ne smete odstraniti ali premestiti.

4.6 Med delom



Nikoli ne delajte, kadar so v območju nevarnosti še živali ali druge osebe, zlasti otroci.

Z napravo ne delajte v dežju, med nevihtami in še posebej ne, če obstaja možnost udara strele.

Nevarnost nesreče se pri vlažni podlagi poveča zaradi zmanjšanega oprijema uporabnika.

Delajte posebej previdno, da preprečite zdrs. Če je mogoče, se izogibajte uporabi naprave na vlažnih tleh.

Napravo uporabljajte le pri dnevni svetlobi ali dobri umetni osvetlitvi.

Zaradi varnosti mora biti ves čas obratovanja delovno območje čisto in pospravljeno. Predmete, ki bi lahko povzročili spotikanje, na primer kamne, veje, kable itd., odstranite oziroma postavite drugam.

Površina, na kateri stoji uporabnik, ne sme biti višja od površine, na kateri je naprava.

Zagon:

Pred zagonom postavite napravo v stabilen položaj in jo postavite pokončno. Naprave nikoli ne smete zagnati v ležečem položaju.

Napravo vklopite previdno in po navodilih v poglavju »Začetek uporabe naprave«.
(⇒ 10.)

Pri zagonu motorja z notranjim zgorevanjem oziroma vklopu elektromotorja ne smete stati pred izmetalno odprtino. V vrtnem drobilniku ob zagonu oziroma vklopu ne sme biti drobljenega materiala. Drobljeni material se lahko izvrže in vas poškoduje.

Pri zagonu naprava ne sme biti nagnjena.

Pogosto vklapljanje in izklapljanje v krajšem časovnem razmiku ni priporočljivo; še zlasti se poskusite izogniti »igranju« s stikalom za vklop- / izklop. Nevarnost pregrevanja elektromotorja.

Zaradi nihanja napetosti, ki ga ob zagonu povzroča naprava, so lahko ob neugodnih razmerah v omrežju motene druge naprave, priključene na isti električni tokokrog.

V tem primeru je treba primerno ukrepati (npr. priključitev na električni tokokrog, ki ni povezan s prizadeto napravo, delovanje naprave na električnem tokokrogu z nižjo impedanco).

Uporaba:



Nevarnost telesnih poškodb!

Rok ali nog nikoli ne približujte območjem nad in pod vrtečimi se deli oziroma jih ne postavljajte nanje.

Če naprava obratuje, obraza ali drugih delov telesa ne držite nad polnilnim lijakom ali izmetalno odprtino. Z glavo in telesom se nikdar ne približujte odprtini za polnjenje.



Z rokami, drugimi deli telesa ali oblačili nikdar ne segajte v polnilni lijak ali izmetalni jašek.

Obstaja velika nevarnost poškodb oči, obraza, prstov, rok itd.

Vedno pazite na ravnotežje in stabilno držo. Ne iztegujte se.

Če se naprava med obratovanjem prevrne, takoj izklopite elektromotor in izvlecite omrežni vtičač.

Nevarnost telesnih poškodb!

Med obratovanjem se zdrobljeni material lahko izvrže navzgor. Nosite zaščitna očala, z obrazom se ne približujte odprtini za polnjenje.

Naprave nikdar ne prekucnete, medtem ko teče motor z notranjim zgorevanjem oziroma elektromotor.

Pazite, da se v izmetalnem jašku ne nabira zdrobljeni material, saj lahko povzroči slabo drobljenje ali povratne udarce.

Pri polnjenju vrtnega drobilnika predvsem pazite, da v drobilni prekat ne pridejo tujki, kot so kovinski deli, kamni, plastika, steklo itd., saj lahko napravo poškodujejo ali povzročijo povratne udarce iz polnilnega lijaka.

Iz istega razloga pazite, da se drobilnik ne zamaši.

Pri polnjenju vrtnega drobilnika z lesnimi ostanki lahko pride do povratnih sunkov. Nosite rokavice!



Pri izteku vrtenja rezalnega orodja pazite, saj traja nekaj sekund, preden se popolnoma umiri.

Izklopite elektromotor, izvlecite omrežni vtičač in počakajte, da se vsa vrteča se orodja ustavijo,

- preden napravo zapustite oziroma ostane nenadzorovana,
- preden napravo premestite, dvignete, prekucnete, potiskate ali vlečete,
- preden napravo prevažate,
- preden odstranite blokade ali odstranite zamašitve,
- preden drobilnik preizkusite, očistite ali preden na njem izvajate druga dela.

Če pride v rezalno orodje tujek, če naprava začne oddajati nenavadne zvoke ali se začne nenavadno tresti, takoj izključite elektromotor in počakajte, da se naprava ustavi. Izvlecite omrežni vtičač in izvedite naslednje korake:

- Preverite napravo, ali je poškodovana, pred ponovnim vklopom in uporabo naprave pa naj strokovnjak izvede potrebna popravila.
- Poškodovane dele mora zamenjati ali popraviti strokovnjak, zamenjani deli morajo biti enake kakovosti.

Odstranite in izpraznite prozorno zbiralno posodo za zdrobljeni material, ko je ta napolnjena z drobljenim materialom, ali ko zdrobljenega materiala zaradi stanja napoljenosti ni več mogoče izmetavati.

Pred snemanjem zbiralne posode za zdrobljeni material morate napravo izklopiti in počakati, da se rezilni valj ustavi.

4.7 Vzdrževanje in popravila



Pred začetkom vzdrževalnih del (čiščenje, popravilo itd.) in pred preverjanjem, ali je priključni kabel zavozlan ali poškodovan, napravo postavite na trdna, ravna tla, izklopite elektromotor in izvlecite omrežni vtičnik.

Pred vzdrževalnimi deli naj se naprava hladi približno 5 minut.

Omrežni kabel sme popraviti ali zamenjati izključno pooblaščen elektroinštalater.

Če zaradi vzdrževanja odstranite sestavne dele ali zaščitne naprave, jih nemudoma skladno s predpisi znova namestite.

Čiščenje:

Celotno napravo po uporabi skrbno očistite. (⇒ 11.2)

Nikoli ne uporabite visokotlačnega čistilnika in naprave ne čistite pod tekočo vodo (na primer z vrtno cevjo).

Ne uporabljajte agresivnih čistil. Ta lahko poškodujejo umetne mase in kovine, kar lahko vpliva na varno uporabo vaše naprave STIHL.

Vzdrževalna dela:

Izvajate lahko samo vzdrževalna dela, ki so opisana v teh navodilih za uporabo. Vsa druga vzdrževalna dela mora izvesti pooblaščen prodajalec.

Če nimate potrebnih znanj in pripomočkov, se **vedno** obrnite na pooblaščenega prodajalca.

Družba STIHL priporoča, naj vzdrževalna dela in popravila izvajajo samo pooblaščen prodajalci izdelkov STIHL. Pooblaščen prodajalci izdelkov STIHL se redno šolajo in dobivajo tehnične informacije.

Uporabljajte izključno orodje, dodatno opremo ali nadgradno opremo, ki jo je družba STIHL potrdila za to napravo, ali tehnično enake dele, saj v nasprotnem primeru obstaja nevarnost nesreč, pri katerih lahko pride do telesnih poškodb ali škode na napravi. Če imate vprašanja, se obrnite na pooblaščenega prodajalca.

Originalno orodje, dodatna oprema in nadomestni deli STIHL so optimalno prilagojeni na napravo in zahteve uporabnika. Originalne nadomestne dele STIHL boste prepoznali po številki nadomestnega dela STIHL, po napisu STIHL, po potrebi pa tudi po oznaki nadomestnega dela STIHL. Manjši deli imajo lahko tudi samo znak.

Nalepke z opozorili in napotki naj bodo vedno čiste in čitljive. Namesto poškodovane ali izgubljene nalepke si morate pri pooblaščenem prodajalcu izdelkov STIHL priskrbeti nove originalne napise. Če poškodovani sestavni del zamenjate z novim, pazite, da so na novem delu enake nalepke.

Poskrbite, da so matice, čepi in vijaki trdno pritrjeni; tako bo naprava v brezhibnem stanju.

Redno pregledujte celotno napravo, še posebej pred shranjevanjem naprave, na primer pred daljšimi prekinitvami dela (zimski premor), ali če opazite obrabo in poškodbe. Obrabljene ali poškodovane dele iz varnostnih razlogov takoj zamenjajte, da bo naprava vedno v brezhibnem stanju.

4.8 Skladiščenje pri daljših prekinitvah dela

Preden napravo ustavite v zaprtem prostoru, počakajte 5 minut, da se ohladi.

Zavarujte napravo pred dostopom nepooblaščenih oseb (npr. otrok).

Pred skladiščenjem (na primer pred zimo) napravo temeljito očistite.

Napravo shranite v brezhibnem stanju.

Skladiščni prostor mora biti suh, zaščiten proti zmrzovanju in zaprt.

4.9 Odstranjevanje

Odpadne snovi lahko škodujejo ljudem, živalim in okolju in jih morate zato strokovno odstraniti.

V centru za recikliranje ali pri svojem specializiranem trgovcu lahko izveste, kako se odpadne snovi strokovno odstrani. Družba STIHL priporoča pooblaščenega prodajalca izdelkov STIHL.

Zagotovite strokovno odstranitev odslužene naprave. Pred odstranitvijo poskrbite, da bo naprava neuporabna. Da bi preprečili nesreče, odstranite napajalni oziroma priključni kabel z elektromotorja.

5. Opis simbolov



Pozor!

Pred prvo uporabo preberite navodila za uporabo.



Nevarnost telesnih poškodb!

Druge osebe naj se ne zadržujejo v območju nevarnosti.

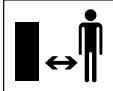

Nevarnost poškodbe!

Vrteča se orodja!
Rok in nog ne držite v odprtinah, ko naprava deluje.



Nevarnost telesnih poškodb!

Pred deli na rezalnem orodju, pred vzdrževalnimi in čistilnimi deli, pred preizkušanjem, ali je priključni kabel zavozlan ali poškodovan, in preden zapustite napravo, izključite elektromotor in izvlecite električni kabel iz naprave.

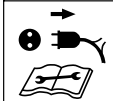

Nosite zaščito sluha!



Nosite zaščitna očala!

Nosite zaščitne rokavice!

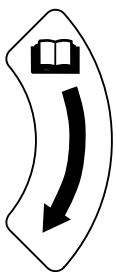

Smer vrtenja za ponovno naravnavanje oporne plošče



Zapahnjena zbiralna posoda za zdrobljeni material



Sproščena zbiralna posoda za zdrobljeni material

6. Obseg dobave



Posta vka	Opis	Kosov
	GHE 135 L	
A	Zgornji del naprave	1
B	Obesa	1
C	Zbiralna posoda za zdrobljeni material	1
D	Vijak 5 x 16	4
	GHE 140 L	
E	Osnovna naprava z zbiralno posodo za zdrobljeni material	1
	GHE 135 L, GHE 140 L	
F	Noga	2
G	Podložka A6	2
H	Krovna matica M6	2
I	Kolo	2
J	Vijak M8 x 85	2
K	Puša	2
L	Podložka A8	6
M	Varnostna matica M8	2
N	Viličasti ključ	1
O	Ključ z notranjim šesterkotnikom	1
•	Navodila za uporabo	1

7. Priprava naprave na uporabo

7.1 Montaža koles in nog

GHE 140 L:

- Odprite napravo. (⇒ 10.12)

Montaža koles:

GHE 135.0 L, GHE 140 L:

- Odstranite zbiralno posodo za zdrobljeni material. (⇒ 10.6)
- Pokrov kolesa (1) s kolesa (I) dvignite s pomočjo izvijača.
- Vijak (J) s podložko (L) iz notranje strani napeljite skozi izvrtino na obesi (B). Podložko (L) in pušo (K) potisnite na vijak (J). Kolo (I) potisnite na pušo (K). Odvijte matico (M) s podložko (L) in jo zategnite z navorom 5-7 Nm.
- Pokrov kolesa (1) na kolesu (I) sredinsko namestite in pritisnite, da se pokrov kolesa (1) zaskoči.

- Postopek ponovite še na drugi strani.

Montaža koles in nog:

- Vijak noge (F) od spodaj napeljite skozi izvrtino na obesi (B). Podložko (G) potisnite na vijak, privijte krovno matico (H) in jo zategnite z navorom 4-6 Nm.
- Postopek ponovite še na drugi strani.

7.2 Sestavljanje naprave

GHE 135 L

- Odstranite zbiralno posodo za zdrobljeni material. (⇒ 10.6)



- Zgornji del naprave (A) postavite na obeso (B) in previdno centrirajte. Pri tem pazite na pravilno lego gumijastega pokrova (1) – ta se ne sme ukleščiti med zgornjim delom naprave in črnim pokrovom na obesi. Zgornji del naprave (A) montirajte tako, da privijete štiri vijake (D) na obesi (B). Vijake (D) privijte z 1-1,5 Nm.
- Vstavite zbiralno posodo za zdrobljeni material. (⇒ 10.5)

7.3 Shranjevanje ključa z notranjim šesterokotnikom

- Ključ z notranjim šesterokotnikom (O) vstavite v držalo (1) na napravi.



8. Napotki za delo

8.1 Kakšen material je primeren za predelavo?

Ostanki obrezovanja drevja, žive meje, tuj in smrečja, razvejane veje, razvejane veje z listjem, zelenjava, jagodičje, cvetje v snopu, ki ni prevlažno.



Material za drobljenje naj bo svež, saj je sekljanje tako učinkovitejše.

8.2 Kakšen material ni primeren za predelavo?



Kamni, steklo, kovinski deli (žice, žebliji ...) ali plastični deli ne smejo priti v vrtni drobilnik.

Osnovno pravilo:

materiali, ki ne sodijo v kompost, prav tako ne sodijo v vrtni drobilnik.

8.3 Največji dovoljeni premer vej

Podatki veljajo za sveže rezane lesne ostanke:

Največji dovoljeni premer vej
GHE 135 L: 35 mm

GHE 140 L: 40 mm

8.4 Polnjenje vrtnega drobilnika

Zahvaljujoč odprtini v obliki deteljice STIHL lahko predelate tudi zelo razvejane lesne ostanke.



Debele in močno razvejane veje prej prirežite s škarjami za veje.

Da se izognete zamašitvam vrtnega drobilnika, žilast zdrobljeni material in material, poln zemlje, pomešajte s suhimi vejami.

Vrtni drobilnik polnite samo pri najvišjem številu vrtljajev elektromotorja.



Nevarnost poškodb!

Vejevje, ki ga drobilnik potegne v notranjost, z roko le narahlo zadržite in pomaknite v bližino odprtine za polnjenje. Vejevja ne smete trdno držati ali potegniti nazaj.

- Ostanke drevca ali žive meje in lesne ostanke počasi uvajajte skozi odprtino za polnjenje (13) do rezilnega valja. Vejevje drobilnik brez težav uvleče.
- Po vsakem delovnem postopku napravo pustite, da drobi prazna.

8.5 Pravilna obremenitev elektromotorja

Vrtne drobilnike vedno polnite enakomerno in neprekinjeno.

8.6 Zaščita proti preobremenitvi

Če pri delih pride do preobremenitve elektromotorja, vgrajen samodejni vzvratni tek zamenja smer vrtenja rezilnega valja in tako poskuša samodejno sprostiti blokado. Če blokade po 3 spremembi smeri vrtenja ni mogoče sprostiti, vgrajena zaščita proti preobremenitvi samodejno izklopi elektromotor.

Po približno 10 minutah ohlajanja lahko vrtni drobilnik spet zaženete.

Vzroki za pogosto sprožanje zaščite proti preobremenitvi so lahko naslednji:

- Neustrezen priključni kabel (⇒ 10.1)
- Preobremenitev omrežja
- Naprava je preobremenjena zaradi prevelikih količin zdrobljenega materiala.

8.7 Če je rezilni valj blokiran

Prevelika obremenitev elektromotorja, preveč zdrobljenega materiala, tujki ali predebele veje po določenem času samodejno spremenijo smer vrtenja rezilnega valja in nadalje do zaustavitve rezilnega valja.



Rezilni valj pri preveliki obremenitvi samodejno spremeni smer vrtenja.

- Če se rezilni valj ustavi, se takoj dotaknite glavnega stikala.

- Pustite, da se naprava ohladi, nato jo ponovno vklopite, kot je opisano. (⇒ 10.9)

9. Varnostna oprema

9.1 Zapora proti ponovnemu zagonu elektromotorja

Napravo je mogoče zagnati le s stikalom, ne pa tudi z vključitvijo priključnega kabla v vtičnico.

9.2 Zbiralna posoda za zdrobljeni material

Vrtni drobilnik lahko vklopite samo z nameščeno in zapahnjeno zbiralno posodo za zdrobljeni material.

Vstavljena zbiralna posoda za zdrobljeni material med delovanjem preprečuje dostop do vrtečega se rezilnega valja.

10. Začetek uporabe naprave

10.1 Električna priključitev vrtnega drobilnika



Nevarnost telesnih poškodb!

Upoštevajte vsa varnostna navodila v poglavju »Opozorilo – Nevarnost zaradi električne napetosti« (⇒ 4.2).

Omrežna napetost in delovna napetost se morata ujemati (glejte tipsko tablico).

Omrežni kabel mora biti pravilno zaščiten. (⇒ 16.)

Kot priključni kabel je dovoljeno uporabiti samo kabel, ki ni lažji od kabla z gumijastim plaščem **H07 RN-F DIN/VDE 0282**.

Vtične povezave morajo biti zaščitene pred škropljenjem vode. Neustrezni kabelski podaljški povzročajo izgubo moči in lahko privedejo do poškodb elektromotorja.

Presek omrežnega kabla mora znašati najmanj **3 x 1,5 mm²** pri dolžini do **25 m** oz. **3 x 2,5 mm²** pri dolžini do **50 m**.

Spoji vtičnic in vtičev priključnega kabla morajo biti iz gume ali prevlečeni z gumo in ustrezati standardu **DIN/VDE 0620**.

Ta naprava je namenjena za delovanje z električnim omrežjem s sistemsko impedanco Z_{max} na odjemni točki (hišni priključek), ki znaša največ **0,49 ohma (pri 50 Hz)**.

Uporabnik mora zagotoviti, da bo naprava priključena izključno na napajalno električno omrežje, ki izpolnjuje te zahteve. Po potrebi lahko dobite informacije o sistemski impedanci pri krajevnem elektrodistribucijskem podjetju.



Več informacij o priključitvi na električno omrežje lahko dobite pri svojem elektroinštalaterju.

10.2 Priklop na omrežje

- Vtičnico omrežnega kabla priključite na omrežni vtičnik (1).
- Omrežni kabel obesite na zaščito proti izvleku kabla. (⇒ 10.4)



10.3 Odklop z omrežja

- Sprostite zaščito proti izvleku kabla. (⇒ 10.4)

Da preprečite škodo na omrežnem kablu, je dovoljeno omrežni kabel ločiti samo z vlečenjem za vtičnico. Nikoli ne vlecite za kabel.

10.4 Zaščita proti izvleku kabla



Med delom zaščita proti izvleku kabla preprečuje, da bi se priključni kabel nehote izvlekel in tako na napravi povzročil poškodbe omrežnega priključka.

Priključni kabel mora biti zato napeljan skozi zaščito proti izvleku kabla.

- Priključite omrežni kabel. (⇒ 10.2)
- Priključni kabel (1) oblikujte v zanko in jo napeljite skozi odprtino (2).
- Zanko zavijajte čez kavelj (3) in jo zategnite.

10.5 Vstavite zbiralno posodo za zdrobljeni material



- Vstavite zbiralno posodo za zdrobljeni material (1) na obe vodili (2) in jo potisnite do konca.
- Zaporno stikalo (3) obrnite do konca v desno in zavarujte zbiralno posodo za zdrobljeni material.



Vrtni drobilnik lahko vklopite samo z zapahnjeno zbiralno posodo za zdrobljeni material.

10.6 Odstranjevanje zbiralne posode za zdrobljeni material



- Izklopite napravo. (⇒ 10.8)
- Zaporno stikalo (1) obrnite do konca v levo.

- Izvlecite zbiralno posodo za zdrobljeni material (2).



Brez zbiralne posode za zdrobljeni material vrtnega drobilnika ne morete več zagnati.

10.7 Vklp vrtnega drobilnika

GHE 140 L:

- Odprite napravo in jo zapahnite. (⇒ 10.12)

GHE 135 L, GHE 140 L:

- Vstavite zbiralno posodo za zdrobljeni material. (⇒ 10.5)
- Napravo priklopite na električno omrežje. (⇒ 10.2)

Stikalo za vklop/izklop (1) z vgrajenim zapornim drsnikom (2) preprečuje neposredni preklop iz ene smeri vrtenja v drugo.



Pred preklopom smeri vrtenja napravo izklopite in nujno počakajte, da se rezilni valj ustavi.

Položaj vleka

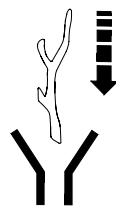

Rezilni valj zdrobljeni material potegne v notranjost in ga razreže.

- Stikalo za vklop/izklop (1) obrnite v položaj **0**.
- Zaporni drsник (2) potisnite navzgor.

- Za zagon elektromotorja stikalo za vklop/izklop (1) do konca v desno obrnite v nasprotni smeri sile vzmeti v položaj **START**. Elektromotor se zažene.
- Spustite vrtljivo stikalo. Ključ za vžig se samodejno pomakne nazaj v položaj **I**. Elektromotor deluje dalje.

Položaj vzvratnega teka



Rezilni valj teče nazaj in sprosti zdrobljeni material.

- Stikalo za vklop/izklop (1) obrnite v položaj **0**.
- Zaporni drsnik (2) potisnite navzdol.
- Stikalo za vklop/izklop (1) do konca v levo obrnite v nasprotni smeri sile vzmeti v položaj **I** in zadržite. Elektromotor teče.



Vrtljivo stikalo morate zadržati v tem položaju, saj se sicer samodejno vrne nazaj v sredinski položaj (položaj **0**).

10.8 Izklop vrtnega drobilnika



- Stikalo za vklop/izklop (1) nastavite v položaj **0**.

Elektromotor vrtnega drobilnika se izklopi in samodejno zavre.

10.9 Ponovni zagon po blokadi



Nevarnost poškodbe zaradi izhajajočega zdrobljenega materiala. Rok in glave ne približujte odprtini za polnjenje. Ne glejte v notranjost!

Vrtni drobilnik je opremljen s samodejnim vzvratnim tekom. Pri blokadi rezilnega valja naprava samodejno vklopi vzvratni tek, da sprostí blokado.

Zdrobljeni material se znova sprosti.



Po sprostitvi blokade vrtni drobilnik napolnite pri najvišjem številu vrtljajev elektromotorja.

10.10 Drobljenje

- Vrtni drobilnik postavite na ravno in trdno podlago.
- Uporabite ustrezno prilegajoče zaščitne rokavice, zaščitna očala in zaščitno sluha.
- Omrežni kabel priklopite na vrtni drobilnik. (⇒ 10.2)
- Vključite vrtni drobilnik. (⇒ 10.7)
- Počakajte, da vrtni drobilnik doseže najvišje število vrtljajev (vrtljaji prostega teka).
- Vrtni drobilnik pravilno napolnite z zdrobljenim materialom. (⇒ 8.4)
- Izklopite vrtni drobilnik. (⇒ 10.8)

10.11 Zlaganje naprave GHE 140 L



- Odklopite napravo. (⇒ 10.3)
- Napravo z eno roko držite za držalo (1).

- Zaporni vzvod (2) potisnite do konca v smeri puščice in ga pridržite. Zgornji del naprave je sproščen.
- Zgornji del naprave (3) počasi vodite navzdol do konca in pridržite.
- Spustite zaporni vzvod (2) in pri tem pazite, da se zgornji del naprave varno zaskoči.

10.12 Odpiranje naprav GHE 140 L



- Napravo z eno roko za ročaj (1) zadržite navzdol.
- Zaporni vzvod (2) potisnite do konca v smeri puščice in ga pridržite. Zgornji del naprave je sproščen.
- Zgornji del naprave (3) počasi vodite do konca navzgor in pridržite.
- Spustite zaporni vzvod (2) in pri tem pazite, da se zgornji del naprave varno zaskoči.

11. Vzdrževanje



Nevarnost telesnih poškodb!

Pred vzdrževalnimi deli in čiščenjem naprave skrbno preberite ter natančno upoštevajte vse varnostne napotke v poglavju »Za vašo varnost« (⇒ 4.), še zlasti podpoglavje »Vzdrževanje in popravila« (⇒ 4.7).-

Pred vzdrževalnimi deli izvlecite omrežni kabel.

11.1 Ponovno naravnavanje oporne plošče



V napravi ne sme biti zdrobljenega materiala.

1 korak

- Vključite napravo (nastavite stikalo za vklop/izklop v položaj »Vlek«). (⇒ 10.7)

2 korak

- Nastavni vijak (1) pri delujoči napravi s ključem z notranjim šesterkotnikom (2) počasi obrnite v smeri urnega kazalca. Pri tem se v notranjosti naprave oporna plošča pritisne na rezilni valj. Oporna plošča je pravilno nastavljena takrat, ko skozi izmet pade nekaj aluminijastih delcev.

Oporna plošča je na novo nastavljena in naprava je pripravljena na delovanje.

11.2 Čiščenje naprave



Vzdrževalni interval: Po vsaki uporabi

Po vsaki uporabi napravo temeljito očistite. Skrbno ravnanje ščiti napravo pred okvarami in podaljšuje njeno življenjsko dobo.

Napravo lahko čistite samo v prikazanem položaju.



Curka vode nikoli ne usmerite v dele motorja elektromotorja oziroma motorja z notranjim zgorevanjem, tesnila, ležajna

mesta in električne dele, kot so stikala. To ima lahko za posledico draga popravila.



O.K.

Če umazanije in drugih ostankov ne morete odstraniti z vodo, ščetko, vlažno krpo ali leseno palico, podjetje STIHL priporoča uporabo

posebnega čistila (na primer posebno čistilo STIHL).

Ne uporabljajte agresivnih čistil.

Redno čistite rezalne plošče.

Elektromotorji so zaščiteni pred brizgajočo vodo.

Orodja za drobljenje in komoro drobilnika zaščitite proti koroziji z običajnimi zaščitnimi sredstvi (npr. repično olje).

11.3 Servisni intervali

Svetujemo vam, da specializirani trgovec **enkrat letno** opravi servis vašega vrtnega drobilnika.

Družba STIHL priporoča pooblaščenega prodajalca izdelkov STIHL.

11.4 Elektromotor in kolesa

Elektromotor ne potrebuje vzdrževanja.

Ležaji koles ne potrebujejo vzdrževanja.

11.5 Shranjevanje in prezimovanje

Napravo shranjujte v suhem in zaprtem prostoru s čim manj prahu. Zagotovite, da bo naprava shranjena zunaj dosega otrok.

Napravo shranjujte samo v brezhibnem stanju.

Trdno privijte vse matice, čepe in vijake, zamenjajte nečitljiva opozorila o nevarnostih in napotke na napravi,

preverite celoten stroj glede obrabe ali poškodb. Obrabljene ali poškodovane dele zamenjajte.

Morebitne motnje na napravi je treba odpraviti pred skladiščenjem.

Kadar naprava dalj časa ne obratuje (čez zimo), upoštevajte naslednja navodila:

- Skrbno očistite vse zunanje dele naprave.
- Vse premične dele dobro naoljite oz. namastite.

12. Transport



Nevarnost telesnih poškodb!

Pred transportom skrbno preberite in upoštevajte poglavje »Za vašo varnost«, posebej poglavje »Transport naprave«. (⇒ 4.4)

12.1 Vlečenje ali potiskanje vrtnega drobilnika



17

- Vrtni drobilnik primite za ročaj (1) in ga nagnite nazaj.
- Nato lahko vrtni drobilnik počasi (korakoma) vlečete ali potiskate.

12.2 Dviganje ali nošenje vrtnega drobilnika



18



Za dviganje in nošenje sta vedno potrebni najmanj 2 osebi.

Nosite primerno zaščitno opremo, ki v celoti pokriva podlahti in trup.

- Vstavite in zavarujte zbiralno posodo za zdrobljeni material. (⇒ 10.5)

- 1. oseba: Vrtni drobilnik primite za držalo (1).
- 2. oseba: Vrtni drobilnik primite za obeso (2) levo in desno pred obema nogama.
- Hkrati dvignite vrtni drobilnik.

GHE 140 L:



Vrtni drobilnik lahko nosite tudi, ko je zaprt.

- 1. oseba: Vrtni drobilnik primite za ročaj (3) zbiralne posode za zdrobljeni material.
- 2. oseba: Vrtni drobilnik primite za cevno podnožje levo in desno pred obema nogama (4).
- Hkrati dvignite vrtni drobilnik.

12.3 Prenos vrtnega drobilnika na tovarno površino



19

- Napravo zavarujte z ustreznimi pritrdili pred zdrsom. Vrvi oziroma pasove pritrdite na obeso (1) ali polnilni lijak (2).

13. Zmanjšanje obrabe in preprečevanje okvar

Pomembni napotki za vzdrževanje in negovanje za skupino izdelkov Električni vrtni drobilnik (STIHL GHE)

Za telesne poškodbe in materialno škodo, ki je nastala zaradi neupoštevanja navodil za uporabo, še posebej glede varnosti, upravljanja in vzdrževanja, ali zaradi uporabe nedovoljenih dodatnih ali rezervnih delov, družba STIHL ne prevzema nobene odgovornosti.

Obvezno upoštevajte naslednja pomembna navodila za preprečevanje škode in čezmerne obrabe svoje naprave STIHL:

1. Obrabni deli

Nekateri deli naprav STIHL so tudi pri uporabi, ki je skladna s predpisi, podvrženi normalni obrabi ter jih je zato glede na način in čas uporabe treba pravočasno zamenjati.

To so na primer:

- oporna plošča
- rezilni valj
- ogljikove ščetke

2. Upoštevanje določil v teh navodilih za uporabo

Uporaba, vzdrževanje in shranjevanje naprave STIHL mora potekati tako skrbno, kot je opisano v teh navodilih za uporabo. Za vso škodo, ki nastane zaradi neupoštevanja varnostnih navodil ter navodil za uporabo in vzdrževanje, je odgovoren uporabnik.

To še zlasti velja za:

- premalo dimenzioniran kabel (prerez),
- napačno električno priključitev (napetost),
- spremembe na izdelku, ki jih podjetje STIHL ni odobrilo,
- uporabo orodja in opreme, ki sta za napravo neustrezna, neprimerna ali slabe kakovosti,
- uporabo izdelka v nasprotju s predpisi,
- uporabo izdelka na športnih ali tekmovalnih prireditvah,

- posledično škodo, nastalo zaradi nadaljnje uporabe izdelka s poškodovanimi deli.

3. Vzdrževalna dela

Redno je treba izvajati vsa v razdelku »Vzdrževanje« navedena dela.

Če uporabnik teh vzdrževalnih del ne more izvajati sam, naj jih izvede pooblaščen prodajalec.

Družba STIHL priporoča, naj vzdrževalna dela in popravila izvajajo samo pooblaščen prodajalci izdelkov STIHL.

Pooblaščen prodajalci izdelkov STIHL se redno šolajo in dobivajo tehnične informacije.

Če dela niso pravilno izvedena, lahko pride do okvar, za katere je odgovoren uporabnik.

V to skupino spadajo med drugim:

- škoda na elektromotorju zaradi nezadostnega čiščenja dovoda hladnega zraka (sesalne reže, hladilna rebra, ventilator),
- korozijska in druga posledična škoda, nastala zaradi nepravilnega skladiščenja,
- škoda na napravi zaradi uporabe nadomestnih delov slabše kakovosti,
- škoda, ki je nastala zaradi nepravočasnega ali nezadostnega vzdrževanja oziroma zaradi vzdrževalnih del in popravil, ki niso bila opravljena v delavnicah specializiranih trgovcev.

14. Varovanje okolja



Zdrobljeni material ne sodi v smeti. Treba ga je kompostirati.

Embalaža, naprava in oprema so narejeni iz materialov, ki se lahko reciklirajo in jih je treba

temu primerno odstraniti.

Ločeno, okolju prijazno odlaganje ostankov materiala spodbuja reciklažo vrednih materialov. Zato napravo po izteku življenjske dobe dostavite centru za zbiranje in predelavo surovin.

15. EU-izjava o skladnosti

15.1 Vrtni drobilnik STIHL GHE 135.0 L, GHE 140.0 L

STIHL Tirol GmbH
Hans Peter Stihl-Straße 5
6336 Langkampfen
Avstrija

na lastno odgovornost izjavlja, da naprava

- vrsta: električni vrtni drobilnik
- znamka: STIHL
- tip: GHE 135.0 L, GHE 140.0 L
- identifikacija serije: 6013

ustreza zadevnim določbam Direktiv 2006/42/EC, 2000/14/ES, 2014/30/EU in 2011/65/EU ter da je bila razvita in izdelana skladno z različicami naslednjih standardov, veljavnimi na datum proizvodnje: EN 50434, EN 60335-1, EN 55014-1, EN 55014-2, EN 61000-3-2 in EN 61000-3-3 (če se uporablja).

Ime in naslov udeleženega imenovanega urada:
TÜV Rheinland LGA Products GmbH
Tillystraße 2
D-90431 Nürnberg

Pri ugotavljanju izmerjene in zagotovljene ravni zvočne moči smo ravnali skladno z Direktivo 2000/14/EC, priloga VIII.

GHE 135.0 L

- Izmerjena raven zvočne moči:
92,0 dB(A)
- Zagotovljena raven zvočne moči:
94 dB(A)

GHE 140.0 L

- Izmerjena raven zvočne moči:
91,0 dB(A)
- Zagotovljena raven zvočne moči:
93 dB(A)

Tehnično dokumentacijo hrani oddelek za izdajo dovoljenj podjetja STIHL Tirol GmbH.

Leto izdelave in številka stroja sta navedena na vrtnem drobilniku.

Langkampfen, 2. 1. 2021

STIHL Tirol GmbH

Za



Matthias Fleischer, vodja raziskav in razvoja

Za



Sven Zimmermann, vodja kakovosti

16. Tehnični podatki

GHE 135.0 L, GHE 140.0 L:

Motor, vrsta	Elektromotor
Nazivna napetost	230 V~
Frekvenca	50 Hz
Nazivno število vrtljajev valja	40 vrt/min
Varovalka	16 A
Razred zaščite	II
Vrsta zaščite	zaščiten pred škropljenjem (IPX4)
Način uporabe	P40
	40 s čas obremenitve 60 s čas prostega teka
D/Š/V	64/49/96 cm

GHE 135.0 L:

V skladu z Direktivo 2000/14/EC:

Zagotovljena raven zvočne moči L_{WA} 94 dB(A)

V skladu z Direktivo 2006/42/EC:

Raven zvočnega tlaka na delovnem mestu L_{pA}	87 dB(A)
Negotovost K_{pA}	3 dB(A)
Moč	2300 W
Nazivni tok	11,5 A
Nazivno število vrtljajev elektromotorja	21000 vrt/min
Teža	23 kg

GHE 140.0 L:

V skladu z Direktivo 2000/14/EC:

GHE 140.0 L:

Zagotovljena raven zvočne moči $L_{WA,d}$	93 dB(A)
V skladu z Direktivo 2006/42/EC:	
Raven zvočnega tlaka na delovnem mestu L_{pA}	85 dB(A)
Negotovost K_{pA}	3 dB(A)
Moč	2500 W
Nazivni tok	12,0 A
Nazivno število vrtljajev elektromotorja	21000 vrt/min
Teža	24 kg

16.1 REACH

REACH je uredba ES za registracijo, ocenjevanje in odobritev kemikalij.

Za informacije o izpolnitvi uredbe ES REACH št. 1907/2006 glejte spletno mesto www.stihl.com/reach.

17. Iskanje napak

- ✘ Po potrebi obiščite pooblaščenega prodajalca; podjetje STIHL priporoča pooblaščenega prodajalca izdelkov STIHL.

Motnja:

Elektromotor se ne zažene.

Možni vzroki:

- Zbiralna posoda za zdrobljeni material ni vstavljena in zapahnjena.
- Zaščita elektromotorja je aktivirana.
- Ni omrežne napetosti.
- Priključni kabel, vtič, vtičnica ali stikalo je pokvarjeno.

Rešitev:

- Vstavite in zapahnite zbiralno posodo za zdrobljeni material (⇒ 10.5)
- Ohladite napravo (⇒ 8.6)
- Preverite omrežni kabel in varovalko ✘ (⇒ 10.1)
- Preverite oziroma zamenjajte vtič, sklopko oziroma stikalo (elektroinštalater) ✘ (⇒ 10.2)

Motnja:

Zdrobljenega materiala ne potegne v napravo

Možni vzroki:

- Rezilni valj je blokiran.

Rešitev:

- Odstranite blokado (⇒ 10.9)

Motnja:

Zdrobljeni material ni raztrgan

Možni vzroki:

- Oporna plošča na rezilnem valju ni pravilno nastavljena

- Rezilni valj je poškodovan ali obrabljen

Rešitev:

- Ponovno naravnajte oporno ploščo (⇒ 11.1)
- Zamenjajte rezilni valj in oporno ploščo ✘

Motnja:

Elektromotor brni, naprava se ne zažene.

Možni vzroki:

- Rezilni valj je blokiran.

Rešitev:

- Odstranite blokado (⇒ 10.9)

Motnja:

Nenormalni zvoki, rožljanje naprave

Možni vzroki:

- Vijaki so razrahljani
- Rezilni valj je poškodovan ali obrabljen

Rešitev:

- Preverite pritrjenost vijakov in privijte razrahljane vijake
- Zamenjajte rezilni valj in oporno ploščo ✘

Motnja:

Zdrobljenega materiala naprava ne izmeče

Možni vzroki:

- Izmet zapira ukleščen gumijasti pokrov

Rešitev:

- Pravilno montirajte gumijast pokrov (⇒ 7.2)

18. Načrt servisiranja

18.1 Potrditev predaje

Model: _____

Serijska številka:

--	--	--	--	--	--	--	--	--

Datum: | | | | | | | | | |

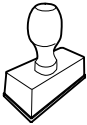

Naslednji servis

Datum: | | | | | | | | | |

18.2 Potrditev servisa



Pri vzdrževalnih delih ta navodila za uporabo dajte pooblaščenemu prodajalcu izdelkov STIHL. Ta bo na vnaprej natisnjenih poljih potrdil izvedbo servisnih del.

 Servis izveden dne

 Datum naslednjega servisa

Milá zákazníčka, milý zákazník,

teší nás, že ste sa rozhodli pre výrobok spoločnosti STIHL. Naše výrobky vyvíjame a vyrábame v špičkovej kvalite podľa požiadaviek našich zákazníkov. Tým vznikajú výrobky s vysokou spoľahlivosťou aj pri extrémnom namáhaní.

Spoločnosť STIHL je tiež zárukou kvalitného servisu. Naše špecializované predajne zabezpečujú kompetentné poradenstvo a zaškolenie, ako aj rozsiahlu technickú podporu.

Ďakujeme vám za vašu dôveru a želáme vám veľa radosti s výrobkom spoločnosti STIHL.

Dr. Nikolas Stihl

DÔLEŽITÉ! PRED POUŽITÍM PREČÍTAJTE A USCHOVAJTE.

1. Obsah

O tomto návode na obsluhu	80
Všeobecne	80
Vysvetlivky na čítanie návodu na obsluhu	80
Verzia podľa krajiny vývozu	80
Popis stroja	81
Pre vašu bezpečnosť	81
Všeobecne	81
Varovanie – nebezpečenstvo úrazu elektrickým prúdom	82
Odev a výbava	82
Preprava stroja	83
Pred začiatkom práce	83
Počas práce	84
Údržba a opravy	85
Uskladnenie pri dlhších prevádzkových prestávkach	85
Likvidácia	86
Popis symbolov	86
Rozsah dodávky	87
Príprava stroja na prevádzku	87
Montáž kolies a podpery	87
Zmontovanie stroja GHE 135 L	87
Skladovanie kľúča s vnútorným šesťhranom	87
Pokyny pre prácu	87
Čo všetko sa dá spracovať drvením?	87
Aký materiál nemožno spracovávať?	87
Maximálny priemer konárov	88
Plnenie záhradného drviča	88
Správne zaťaženie elektromotora	88
Ochrana proti prúdovému preťaženiu	88
Pri zaseknutí nožového valca	88
Bezpečnostné zariadenia	88
Blokovanie opakovaného rozbehu elektromotora	88
Zásobník na rozdrvenú hmotu	88
Uvedenie stroja do prevádzky	88
Pripojenie záhradného drviča do elektrickej siete	88
Pripojenie sieťového kábla	89
Odpojenie sieťového kábla	89
Odľahčenie napnutia elektrického kábla	89
Nasadenie zásobníka na rozdrvenú hmotu	89
Vybratie zásobníka na rozdrvenú hmotu	89
Zapnutie záhradného drviča	89
Vypnutie záhradného drviča	90
Opätovné uvedenie do prevádzky po zaseknutí	90
Drvenie	90
Sklopenie GHE 140 L stroja	90
Stroj GHE 140 L vyklopte	90
Údržba	91
Nastavenie protiľahlej dosky	91
Čistenie stroja	91
Servisné intervaly	91
Elektromotor a kolesá	91
Uskladnenie stroja a zimná prestávka	91
Preprava stroja	92
Ťahanie alebo presúvanie záhradného drviča	92
Zdvíhanie alebo prenášanie záhradného drviča	92
Preprava záhradného drviča na ložnej ploche	92

Opatrenia na minimalizovanie opotrebovania a na zabránenie vzniku škôd	92
Ochrana životného prostredia	93
Prehlásenie o zhode výrobcom - EÚ	93
Elektrický záhradný drvič STIHL GHE 135.0 L, GHE 140.0 L	93
Technické údaje	94
REACH	94
Hľadanie porúch	95
Servisný plán	96
Potvrdenie o prevzatí	96
Potvrdenie o vykonaní servisných prác	96

2. O tomto návode na obsluhu

2.1 Všeobecne

Tento návod na obsluhu je **originálny návod na obsluhu** od výrobcu v zmysle smernice EÚ 2006/42/EC.

Firma STIHL neustále pracuje na ďalšom vývoji a rozširovaní ponuky svojich výrobkov, preto si vyhradzuje právo na zmeny obsahu dodávok, ktoré sa môžu týkať formy, technického vybavenia či príslušenstva.

Z tohto dôvodu nemožno na základe údajov a obrázkov uvedených v tomto katalógu vzniesť žiadne právne nároky.

V tomto návode na obsluhu sú príp. popísané modely, ktoré nie sú vo vašej krajine dostupné.

Tento návod na obsluhu je chránený autorskými právami. Všetky práva zostávajú vyhradené, a to najmä právo na rozmnožovanie, preklady a úpravy prostredníctvom elektronických systémov.

2.2 Vysvetlivky na čítanie návodu na obsluhu

Obrázky a texty opisujú určité manipulačné kroky.

V návode na obsluhu sú vysvetlené tiež všetky obrázkové symboly, ktoré sú umiestnené na stroji.

Smer pohľadu:

Definícia smeru pohľadu v návode na obsluhu **vľavo** a **vpravo**:
Obsluha stroja stojí za strojom (pracovná poloha).

Odkaz na kapitolu:

Šípka ukazuje na príslušné kapitoly a podkapitoly, v ktorých môžete nájsť ďalšie vysvetlenie. V nasledujúcom príklade je uvedený odkaz na kapitolu: (⇒ 4.)

Označenie jednotlivých textových sekvencií:

Opísané pokyny môžu byť označené ako niektorý z nasledujúcich príkladov.

Manipulačné kroky, ktoré vyžadujú zásah obsluhy:

- Skrutku (1) uvoľnite skrutkovačom, stlačte páku (2)...

Všeobecný súpis úkonov:

- použitie stroja na športové alebo súťažné podujatia.

Texty so zvláštnym významom:

Na zdôraznenie zvláštneho významu sú tieto textové úseky v návode na obsluhu označené jedným z nasledujúcich symbolov.



Nebezpečenstvo!

Nebezpečenstvo nehody a ťažkého úrazu osôb. Na tomto mieste sa musia dodržiavať určité predpísané pokyny alebo sa niečo zakazuje.



Výstraha!

Nebezpečenstvo úrazu osôb. Dodržiavaním predpísaných pokynov môžete zabrániť možným alebo pravdepodobným úrazom.



Pozor!

Dodržiavaním predpísaných pokynov môžete zabrániť nebezpečenstvu vzniku ľahkých úrazov, resp. materiálnych škôd.



Upozornenie

Informácia, ktorá je dôležitá na lepšie využitie stroja a na zabránenie možným chybám obsluhy.

Texty vzťahujúce sa na obrázok:

Obrázky, ktoré vysvetľujú obsluhu stroja, sú uvedené v návode na obsluhu úplne na začiatku.

Symbol fotoaparátu slúži na prepojenie určitého obrázka v obrázkovej časti s príslušným textom v návode na obsluhu.



2.3 Verzia podľa krajiny vývozu

Podľa krajiny vývozu dodáva STIHL svoje stroje s rôznymi elektrickými zástrčkami a spínačmi.

Na obrázkoch sú zobrazené prístroje s euro-zástrčkami, pripojenie strojov do siete s inými zástrčkami prebieha analogicky.

3. Popis stroja



- 1 Držadlo
- 2 Regulačná skrutka protiľahlej dosky
- 3 Držiak na kľúč s vnútorným šesťhranom
- 4 Výkonový štítko so strojovým číslom
- 5 Poistka zásobníka na rozdrvenú hmotu
- 6 Kolesá
- 7 Zásobník na rozdrvenú hmotu
- 8 Kolesová podstava
- 9 Podpera
- 10 Odistenie sklápania (GHE 140 L)
- 11 Pripojenie do siete
- 12 Hlavný vypínač (smer otáčania)
- 13 Plniaci otvor

4. Pre vašu bezpečnosť

4.1 Všeobecne



Pri práci so strojom je bezpodmienečne nutné dodržiavať nasledujúce bezpečnostné predpisy.



Pred prvým uvedením stroja do prevádzky je potrebné si pozorne prečítať celý návod na obsluhu. Návod na obsluhu si starostlivo uložte, aby ste ho mohli použiť neskôr.

Z hľadiska vašej bezpečnosti je nevyhnutné dodržiavať tieto bezpečnostné opatrenia, ktorých zoznam však nie je úplný. Používajte stroj vždy rozumne a zodpovedne a pamätajte na to, že obsluha stroja zodpovedá za úrazy spôsobené ďalším osobám alebo za poškodenie ich majetku.

Zoznámte sa s ovládacími prvkami a používaním stroja.

Stroj smú obsluhovať len osoby oboznámené s návodom na obsluhu stroja a s jeho ovládaním. Pred prvým uvedením do prevádzky musí používateľ absolvovať odborné a praktické zaškolenie. Predávajúci, prípadne iná odborne vyškolená osoba, musí používateľovi vysvetliť bezpečné používanie stroja.

Pri tomto školení treba používateľa upozorniť najmä na to, že pri práci so strojom je potrebná maximálna starostlivosť a koncentrácia.

Aj keď tento stroj obsluhujete podľa predpisov, stále zostávajú zostatkové riziká.



Ohrozenie života udusením!

Hrozí riziko udusení detí hrajúcich sa s obalovým materiálom. Obalový materiál vždy uchovávajte mimo dosahu detí.

Stroj vrátane všetkých prídavných zariadení sa môže zveriť alebo zapožičať len osobám, ktoré boli s týmto modelom a jeho používaním dôkladne

oboznámené. Návod na obsluhu je súčasťou stroja a vždy sa musí poskytovať so strojom.

Zabezpečte, aby bol používateľ telesne, zmyslovo aj duševne schopný obsluhovať prístroj a pracovať s ním. Ak je používateľ schopný vykonávať tieto činnosti s telesným, zmyslovým alebo duševným obmedzením, môže používateľ pracovať so strojom iba pod dozorom alebo podľa pokynov zodpovednej osoby.

Dbajte na to, aby bol používateľ plnoletý alebo je odborne vzdelávaný pod dohľadom v súlade s národnými predpismi.

Používajte stroj len oddychnutý a v dobrom telesnom ako i duševnom stave. Ak máte zdravotné problémy, mali by ste sa informovať u svojho lekára, či vám odporúča prácu so strojom. So strojom sa nesmie pracovať po požití alkoholu, drog alebo liekov, ktoré ovplyvňujú reakčnú schopnosť.

Stroj je určený len na súkromné použitie.

Pozor – nebezpečenstvo úrazu!

Záhradné drviče STIHL sú určené na drvenie konárov a zvyškov rastlín. Iné použitie nie je dovolené a môže byť nebezpečné alebo môže zapríčiniť poškodenie stroja.

Záhradný drvič sa nesmie použiť (neúplný výpočet):

- na iné materiály (napr. sklo, kov).
- na práce, ktoré nie sú popísané v tomto návode na obsluhu.
- na výrobu potravín (napr. drvenie ľadu).

Z bezpečnostných dôvodov je zakázaná akákoľvek úprava stroja okrem odbornej montáže príslušenstva schváleného spoločnosťou STIHL a má za následok

stratu nárokov vyplývajúcich zo záruky. Informácie o schválenom príslušenstve vám poskytne špecializovaný predajca výrobkov STIHL.

Zakázané sú najmä akékoľvek zmeny na stroji s cieľom zvýšiť výkon alebo otáčky spaľovacieho motora, resp. elektromotora.

Stroj nie je dovolené použiť na prepravu predmetov, zvierat alebo osôb, zvlášť detí.

Pri používaní na verejných priestranstvách, v parkoch a športoviskách, na uliciach a v poľnohospodárskom a lesnom hospodárstve sa musí pracovať s mimoriadnou opatrnosťou.

4.2 Varovanie – nebezpečenstvo úrazu elektrickým prúdom



Pozor! **Nebezpečenstvo úrazu elektrickým prúdom!**

Z hľadiska bezpečnosti sú osobitne dôležité sieťový kábel, elektrická zástrčka, spínač a prívodný kábel. Aby sa zabránilo nebezpečenstvu úrazu elektrickým prúdom, nesmú sa používať poškodené alebo predpisom nevyhovujúce prívodné káble, zásuvky, vidlice a zástrčky.

Z toho dôvodu pravidelne kontrolujte prívodné káble, či sa neobjavujú známky poškodenia alebo starnutia materiálu (polámaná izolácia).

Stroj prevádzkujte len s odvinutým sieťovým káblom.

Pri použití káblového bubna ho treba pred použitím vždy úplne odmotáť.



Nikdy nepoužívajte poškodený predlžovací kábel. Poškodené predlžovacie káble neopravujte, ale vymeňte ich vždy za nové.

Ak dôjde počas prevádzky k poškodeniu sieťového kábla alebo predlžovacieho kábla, okamžite sieťový kábel alebo predlžovací kábel odpojte od elektrickej siete. Nikdy sa nedotýkajte poškodeného sieťového alebo predlžovacieho kábla.

Stroj sa nesmie používať, ak sú káble poškodené alebo opotrebované. Treba skontrolovať najmä prívodný sieťový kábel, či nie je poškodený alebo opotrebovaný.

Údržbárske práce a opravy sieťových rozvodov môžu vykonávať len osobitne kvalifikovaní odborníci.

Nebezpečenstvo úrazu elektrickým prúdom!

Poškodený kábel nezapájajte do elektrickej siete, a pokiaľ je zapojený, kábla sa nedotýkajte.

Rezných jednotiek (nožov) sa môžete dotknúť až po odpojení stroja z elektrickej siete.

Vždy skontrolujte dostatočné istenie sieťového vedenia.



Nepracujte počas dažďa a v mokrom prostredí!

Používajte výlučne predlžovacie káble izolované proti vlhkosti, ktoré sú určené na používanie vonku a ktoré sú vhodné na pripojenie stroja (⇒ 10.1).

Prívodný kábel odpojajte tak, že zástrčku vytiahnete zo sieťovej zásuvky. Nikdy neťahajte za prívodné káble.

Stroj nenechávajte na daždi bez ochranného krytu proti vode.

Pokiaľ budete chcieť stroj napájať prúdom z elektrocentrály, dbajte na to, aby nedošlo k poškodeniu drviča v dôsledku kolísania napätia.

Stroj zapájajte len do elektrickej siete vybavenej prúdovým chráničom s vybavovacím prúdom max. 30 mA. Bližšie informácie vám poskytne elektroinštalatér.

4.3 Odev a výbava



Pri práci používajte vždy pevnú obuv s drsnou podrážkou. Nikdy nepracujte bosí alebo napr. v sandáloch.



Počas práce so strojom a zvlášť pri údržbárskych prácach a doprave stroja je vždy potrebné používať rukavice.



Počas práce so strojom používajte vždy ochranné okuliare a chrániče sluchu. Používajte ich počas celej prevádzky stroja.



Pri práci so strojom používajte vhodné a priliehavé oblečenie, to znamená kombinézu, nie pracovný kabát. Pri práci so strojom nenoste šál, kravatu, šperky, stuhy alebo privesky a iné odstavajúce časti odevu.

Ak nosí obsluha stroja dlhé vlasy, musia byť počas celej doby prevádzky stroja a pri všetkých prácach na stroji bezpečne zvinuté a schované (šatka, čiapka atď.).

4.4 Preprava stroja

Na zabránenie nebezpečenstva poranenia na ostrých hranách a popálenia na horúcich častiach stroja používajte vždy pracovné rukavice.

Stroj neprepravujte s bežiacim elektromotorom. Pred prepravou elektromotor vypnite, nechajte ho dobehnúť a vyťahnite zástrčku zo zásuvky.

Stroj prepravujte len s vychladnutým elektromotorom.

Dávajte pozor na hmotnosť stroja, zvlášť pri prevrátení.

Na nakladanie používajte vhodné nakladacie zariadenia (nakladacie rampy, zdvíhacie zariadenia).

Stroj zaistite na ložnej ploche použitím dostatočne dimenzovaných viazacích prostriedkov (upevňovacie popruhy, laná a pod.) v bodoch, ktoré sú popísané v návode na použitie. (⇒ 12.3)

Stroj ťahať alebo presúvať len krokom.

Pri preprave stroja dodržujte platné regionálne zákonné predpisy, predovšetkým predpisy o bezpečnosti a zabezpečení nákladu počas transportu a spôsobe prepravy predmetov na ložnej ploche.

4.5 Pred začiatkom práce

Je potrebné zabezpečiť, aby so strojom pracovali len osoby, ktoré sú oboznámené s návodom na použitie.

V súvislosti s prevádzkovou dobou záhradnej techniky so spaľovacím motorom, resp. elektromotorom dodržiavajte platné miestne predpisy.

Pred použitím stroja je potrebné vymeniť všetky chybné, ako aj opotrebované a poškodené diely. Nečitateľné alebo poškodené výstražné a bezpečnostné symboly na stroji sa musia obnoviť. Náhradné nálepky, ako aj všetky ostatné náhradné diely vám poskytnie špecializovaný predajca výrobkov STIHL.

Pred uvedením stroja do prevádzky je potrebné skontrolovať,

- či je stroj v riadnom prevádzkovom stave. To znamená, že ochranné zariadenia sú tam, kde majú byť, a sú v poriadku.
- či je elektrický kábel stroja zapojený do elektrickej zásuvky nainštalovanej podľa predpisu.
- či sú stav izolácie prírodného- a predĺžovacieho kábla, zástrčka a spojka v poriadku.
- či niektoré časti stroja (žacia skriňa elektromotora, ochranné zariadenia, upevňovacie prvky atď.) nie sú opotrebované alebo poškodené.
- či sa v stroji nenachádzajú žiadne zvyšky drvenej hmoty a či je lievik prázdny.
- či nechýbajú žiadne skrutky, matice a iné upevňovacie súčiastky a či sú pevne dotiahnuté. Pred uvedením stroja do prevádzky je potrebné dotiahnuť uvoľnené skrutky a matice (dodržať správne ťahovacie momenty).

Stroj používajte len vonku, nie v blízkosti steny alebo iného pevného predmetu, aby sa zamedzilo úrazu a poškodeniu stroja (nemožnosť uhnúť sa užívateľa, rozbitie čelného skla, poškrabanie laku auta atď.).

Stroj musí byť postavený na rovnej a pevnej ploche.

Dobre sa oboznámte so spínačom, aby ste mohli v núdzových situáciách reagovať rýchlo a správne.

Pred uvedením do prevádzky skontrolujte, či je zásobník na rozdrvenú hmotu v predpisovom stave. Stroj nesmie byť uvedený do prevádzky, ak došlo k poškodeniu zásobníka na rozdrvenú hmotu (nebezpečenstvo úrazu). Poškodený zásobník na rozdrvenú hmotu je nutné vymeniť.

Nebezpečenstvo poranenia!

Stroj sa môže uviesť do prevádzky len v kompletne zmontovanom stave podľa tohto návodu. Ak na stroji chýbajú nejaké diely (napr. kolesá), nebudú dodržané bezpečnostné vzdialenosti a stroj môže byť aj nestabilnejší.

Predpísaný stav stroja je pred uvedením do prevádzky potrebné vždy vizuálne skontrolovať!

Predpísaný stav znamená, že stroj je kompletne zmontovaný, predovšetkým teda:

- kolesová podstava je úplne namontovaná,
- sú namontované obe kolesá a obe podpery,
- všetky bezpečnostné zariadenia (zásobník na rozdrvenú hmotu, otvor tvaru d'atelinového lístka STIHL atď.) sú na svojom mieste a sú v poriadku.

Bezpečnostné zariadenia, ktoré sú nainštalované na stroji, sa nesmú odstrániť ani inak vyradiť z činnosti.

4.6 Počas práce

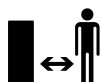

Nikdy nepracujte so strojom, ak sa v blízkosti nachádzajú zvieratá alebo osoby, zvlášť deti.

Nepracujte počas dažďa, búrky a zvlášť vtedy, keď hrozí nebezpečenstvo zásahu bleskom.

Na mokrom podklade sa zvyšuje riziko úrazu v dôsledku zhoršených adhézných podmienok pre stabilný postoj obsluhy. Je potrebné pracovať zvlášť opatrne, aby sa zabránilo pošmyknutiu. Ak je to možné, nepoužívajte stroj na mokrom podklade.

Pracujte len za denného svetla alebo pri dobrom umelom osvetlení.

Počas celej prevádzky stroja udržiajte pracovný priestor v čistote a poriadku. Odstráňte nebezpečenstvo zakopnutia, ako sú kamene, konáre, káble a pod.

Plocha, na ktorej stojí obsluha, nesmie byť vyššia ako plocha, na ktorej je postavený stroj.

Naštartovanie:

Stroj pred naštartovaním postavte do pevnej zvislej polohy. V žiadnom prípade nemôže byť stroj prevádzkovaný na ležato.

Pri štartovaní stroja postupujte opatrne a v súlade s príslušnými pokynmi v kapitole „Uvedenie stroja do prevádzky“. (⇒ 10.)

Pri štartovaní spaľovacieho motora, resp. pri zapínaní elektromotora nikdy nestojte pred vyhadzovacím otvorom. Pri štartovaní, resp. zapínaní sa vo vnútri záhradného drviča nesmie nachádzať žiadny drvený materiál. Drvený materiál môže vyletieť von a spôsobiť úraz.

Pri štartovaní motora sa stroj nesmie nakláňať.

Vyhňte sa častému zapínaniu a vypínaniu motora v krátkych intervaloch a predovšetkým „hraniu“ sa so spínačom. Nebezpečenstvo prehriatia elektromotora!

Kolísanie napätia pri rozbehu stroja môže pri nepriaznivých podmienkach siete spôsobiť rušenie iných elektrických spotrebičov, ktoré sú zapojené v rovnakom zásuvkovom okruhu. V tomto prípade je potrebné realizovať primerané opatrenia (napr. pripojenie do iného zásuvkového okruhu ako príslušné zariadenie, stroj prevádzkovať v zásuvkovom okruhu s nižšou impedanciou).

Práca:



Nebezpečenstvo úrazu!

Ruky alebo nohy nikdy nedávajte nad, pod alebo na rotujúce časti.

Ak je stroj v prevádzke, nestojte nikdy tvárou alebo inými časťami tela nad podávacím lievikom a pred vyhadzovacím otvorom. Hlavou a telom vždy dodržujte dostatočnú vzdialenosť od plniaceho otvoru.



Nikdy nezasahujte rukami ani inými časťami tela alebo oblečenia do podávacieho lievika alebo do vyhadzovacieho kanála. Zvýšené nebezpečenstvo úrazu očí, tváre, prstov, ruky a pod.

Dbajte vždy na vašu rovnováhu a dobrú stabilitu. Nepredkláňajte sa.

Ak sa stroj počas prevádzky prevráti, ihneď vypnite elektromotor a vyťahnite kábel zo sieťovej zásuvky.

Nebezpečenstvo úrazu!

Počas prevádzky môže byť drvený materiál vyvrhnutý späť. Preto je potrebné nosiť ochranné okuliare a nevystavovať tvár pred plniaci otvor.

Pokiaľ beží spaľovací motor, resp. elektromotor, stroj nikdy neprekláňajte.

Pri práci dbajte predovšetkým na to, aby sa vyhadzovací kanál neupchal drveným materiálom. Následkom toho dochádza k zníženiu výkonu drvenia alebo k spätnému vymršteniu materiálu.

Pri plnení záhradného drviča dbajte predovšetkým na to, aby sa do drviacej komory nedostali žiadne cudzie telesá, ako napríklad kovové diely, kamene, plast, sklo atď., tieto môžu spôsobiť poškodenie stroja a spätné vymrštenie materiálu. Z rovnakého dôvodu odstráňte upchatý materiál.

Pri plnení záhradného drviča konármi môže dôjsť k spätnému vymršteniu materiálu. Používajte rukavice!



STOP

Pamätajte na to, že po vypnutí motora trvá ešte niekoľko sekúnd, než sa rezný nástroj prestane otáčať.

Vypnite elektromotor, vyťahnite kábel zo sieťovej zásuvky a nechajte dobehnúť všetky rotujúce nástroje

- predtým, ako sa vzdialite od stroja, resp. ak stroj zostane bez dozoru;
- predtým, ako budete stroj premiestňovať, dvíhať, nosiť, preklápať, posúvať alebo ťahať;
- pred prepravovaním stroja;
- pred uvoľňovaním zablokovaných alebo upchatých častí;
- pred kontrolou alebo čistením stroja, alebo pred ostatnými prácami na stroji.

Ak sa do rezného nástroja dostanú cudzie telesá, ak stroj vydáva nezvyčajné zvuky, alebo nezvyčajne vibruje, vypnite ihneď elektromotor a nechajte stroj dobehnúť. Vytiahnite kábel zo sieťovej zásuvky a vykonajte nasledovné kroky:

- Skontrolujte stroj, či nie je poškodený a nechajte odborníka vykonať potrebné opravy predtým, ako opätovne spustíte stroj.
- Poškodené diely musí vymeniť alebo opraviť odborník, vymenené diely musia mať rovnakú kvalitu.

Keď je priehľadný zásobník na rozdrvenú hmotu úplne naplnený drveným materiálom alebo keď kvôli stavu naplnenia nie je možné drvenú hmotu vyhadzovať, vyberte zásobník a vyprázdňte ho.

Pred vybratím zásobníka na rozdrvenú hmotu vypnite stroj a počkajte, kým sa nožové valce úplne nezastavia.

4.7 Údržba a opravy

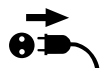

Pred tým, ako začnete údržbárske práce (čistenie, oprava atď.) alebo vykonáte kontrolu prívodného kábla (či nie je zauzlený alebo poškodený), umiestnite stroj na pevný, rovný povrch, vypnite elektromotor a odpojte sieťový konektor.

Pred akýmkoľvek údržbárskymi prácami nechajte stroj vychladnúť približne 5 minút.

Prívodný sieťový kábel smie opravovať, resp. vymieňať výhradne oprávnený odborný elektroinštalatér.

Pokiaľ musel byť na účely údržby stroja demontovaný niektorý diel alebo niektoré ochranné zariadenie, musia sa tieto diely neodkladne a podľa predpisu namontovať späť.

Čistenie:

Po každom pracovnom použití sa musí celý stroj dôkladne vyčistiť. (⇒ 11.2)

Pre čistenie stroja nikdy nepoužívajte vysokotlakové čistiace zariadenia alebo prúd vody (napr. ostriekanie záhradnou hadicou). Nepoužívajte žiadne agresívne čistiace prostriedky. Tieto čistiace prostriedky by mohli poškodiť plastové a kovové diely, a tým negatívne ovplyvniť bezpečnú prevádzku vášho stroja od spoločnosti STIHL.

Údržbárske práce:

Je možné vykonávať len tie údržbárske práce, ktoré sú popísané v návode na použitie, všetky ďalšie práce je potrebné nechať vykonať špecializovaným predajcom. Ak nemáte potrebné odborné vedomosti a pomôcky, obráťte sa **vždy** na odborného predajcu. Spoločnosť STIHL odporúča nechať vykonávať všetky údržbárske práce a opravy len u špecializovaného predajcu STIHL.

Odborní predajcovia STIHL budú pravidelne ponúkať školenia a poskytovať technické informácie.

Používajte len náradie, príslušenstvo alebo prídavné zariadenia, ktoré sú pre tento stroj schválené firmou STIHL alebo sú technicky rovnocenné, ináč môže vzniknúť nebezpečenstvo poranenia osôb alebo poškodenia stroja. V prípade otázok sa obráťte na špecializovaného predajcu.

Vlastnosti originálneho náradia, príslušenstva a náhradných dielov STIHL sú optimálne zladené so strojom a so všetkými požiadavkami užívateľa. Originálne náhradné diely STIHL môžete poznať podľa objednávacieho čísla náhradných dielov STIHL, podľa nápisu STIHL a prípadne podľa značky, označujúcej náhradné diely STIHL. Na malých dieloch môže byť toto označenie aj samostatne.

Samolepiace informačné a výstražné symboly na stroji udržiavajte vždy čisté a čitateľné. Poškodené alebo stratené nálepky vymeňte za nové originálne. Tieto nálepky Vám vymení Váš špecializovaný predajca STIHL. Pri výmene určitého dielu za nový dbajte na to, aby bol tento nový diel opatrený tou istou nálepkou.

Pravidelne kontrolujte pevné dotiahnutie všetkých matíc, čapov a skrutiek. Zaistíte tak bezpečnú prevádzkyschopnosť stroja.

Pravidelne kontrolujte celkové opotrebovanie a poškodenie stroja, predovšetkým pred uskladnením stroja na dlhšiu dobu (ako napr. zimná prestávka). Opotrebované alebo poškodené diely stroja z bezpečnostných dôvodov včas vymeňte. Tým zaistíte, aby bol stroj vždy v bezpečnom prevádzkyschopnom stave.

4.8 Uskladnenie pri dlhších prevádzkových prestávkach

Predtým, než stroj odložíte do uzavretej miestnosti, nechajte ho približne 5 minút vychladnúť.

Ubezpečte sa, že stroj je chránený pred nedovoleným použitím (napr. deťmi).

Stroj pred uskladnením (napr. na zimnú prestávku) dôkladne očistite.

Stroj skladujte v riadnom prevádzkovom stave.

Skladovacie priestory musia byť suché, chránené pred mrazom a uzamykateľné.

4.9 Likvidácia

Odpadové materiály môžu ľuďom, zvieratám a životnému prostrediu spôsobiť škody, preto sa musia odborne zneškodniť.

Potrebné informácie o odbornej likvidácii odpadových materiálov môžete získať v miestnom recyklačnom stredisku alebo u špecializovaného predajcu. Spoločnosť STIHL odporúča špecializovaného predajcu výrobkov STIHL.

Použitý a nepotrebný stroj odovzdajte do špecializovanej zberne na správnu likvidáciu odpadu. Stroj pred likvidáciou zneškodnite tak, aby bol nepoužiteľný. Ak chcete predísť možným úrazom, odstráňte predovšetkým sieťový kábel, resp. prírodný kábel k elektromotoru.

5. Popis symbolov



Pozor!

Pred uvedením stroja do prevádzky si dôkladne prečítajte návod na obsluhu.



Nebezpečenstvo úrazu!

Riziko úrazu osôb, zdržujúcich sa v pracovnej oblasti.

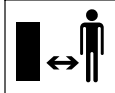

Nebezpečenstvo úrazu!

Rotujúce nástroje!
Dbajte na to, aby boli vaše ruky a nohy vždy v bezpečnej vzdialenosti od otvorov s rotujúcimi dielmi stroja.



Nebezpečenstvo úrazu!

Pred začatím akýchkoľvek prác na reznom nástroji, pred údržbárskymi prácami alebo čistením, pred kontrolou zauzlenia alebo poškodenia prírodného kábla a pred vzdialením sa od stroja je potrebné vypnúť elektromotor a odpojiť sieťový kábel od stroja.

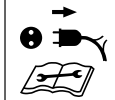

Používajte chrániče sluchu!



Používajte ochranné okuliare!

Používajte pracovné rukavice!



Smer otáčania k nastaveniu protiahlej dosky.



Zásobník na rozdrvenú hmotu zaistený



Zásobník na rozdrvenú hmotu odistený

6. Rozsah dodávky



Ozn.	Názov	ks
GHE 135 L		
A	Horný diel stroja	1
B	Kolesová podstava	1
C	Zásobník na rozdrvenú hmotu	1
D	Skrutka 5 x 16	4
GHE 140 L		
E	Základný stroj so zásobníkom na rozdrvenú hmotu	1
GHE 135 L, GHE 140 L		
F	Podpera	2
G	Podložka A6	2
H	Uzavretá matica M6	2
I	Koleso	2
J	Skrutka M8 x 85	2
K	Puzdro	2
L	Podložka A8	6
M	Poistná matica M8	2
N	Vidlicový kľúč	1
O	Kľúč s vnútorným šesťhranom	1
•	Návod na obsluhu	1

7. Príprava stroja na prevádzku

7.1 Montáž kolies a podpery

GHE 140 L:

- Stroj vyklapte. (⇒ 10.12)



Montáž kolies:

GHE 135.0 L, GHE 140 L:

- Vyberte zásobník na rozdrvenú hmotu. (⇒ 10.6)
- Skrutkovačom vypáčte kryt kolesa (1) z kolesa (I).
- Skrutku (J) s podložkou (L) zasuňte zvnútra cez otvor v kolesovej podstave (B). Na skrutku (J) nasuňte podložku (L) a puzdro (K). Koleso (I) nasuňte na puzdro (K). Zaskrutkujte maticu (M) na podložku (L) a dotiahnite ju uťahovacím momentom 5-7 Nm.
- Kryt kolesa (1) umiestnite na stred kolesa (I) a zatlačte ho tak, aby sa zaistil.
- Tento postup zopakujte aj na druhej strane.

Montáž podpery:

- Skrutku podpery (F) zasuňte zospodu cez otvor v kolesovej podstave (B). Na skrutku nasadte podložku (G), zaskrutkujte s uzavretou maticou (H) a dotiahnite ju uťahovacím momentom 4-6 Nm.
- Tento postup zopakujte aj na druhej strane.

7.2 Zmontovanie stroja GHE 135 L



- Vyberte zásobník na rozdrvenú hmotu. (⇒ 10.6)
- Horný diel stroja (A) nasadte na kolesovú podstavu (B) a opatrne ho vycentrujte. Dbajte pritom na správnu polohu gumeného krytu (1) – gumený kryt (1) sa nesmie zaseknúť medzi horný diel stroja a čierny kryt na

kolesovej podstave. Horný diel stroja (A) prichyťte ku kolesovej podstave (B) zaskrutkovaním štyroch skrutiek (D). Skrutky (D) dotiahnite uťahovacím momentom 1-1,5 Nm.

- Nasadte zásobník na rozdrvenú hmotu. (⇒ 10.5)

7.3 Skladovanie kľúča s vnútorným šesťhranom



- Kľúč s vnútorným šesťhranom (O) zasuňte do držiaku (1) na stroji.

8. Pokyny pre prácu

8.1 Čo všetko sa dá spracovať drevím?

Odrezky konárov stromov a kríkov, tuje, konáre smrek, rozvetvené konáre, rozvetvené konáre s lístím, zelený odpad, bobuľovité kríky, odkvitnuté a nie príliš vlhké kvetiny.



Odrezky konárov stromov a kríkov by sa mali spracovávať čerstvé, teda hneď po odrezaní, drevie je tak oveľa lepšie ako pri obschnutom alebo mokrom materiáli.

8.2 Aký materiál nemožno spracovávať?



Do záhradného drviča sa nesmú dostať kamene, sklo, kovové časti (drôty, kince atď.) ani plasty.

Základné pravidlo:

Materiály, ktoré nepatria do kompostu, nepatria ani do záhradného drviča.

8.3 Maximálny priemer konárov

Údaje sa vzťahujú na čerstvo odrezané konáre:

Maximálny priemer konárov

GHE 135 L: 35 mm

GHE 140 L: 40 mm

8.4 Plnenie záhradného drviča

Vďaka otvoru tvaru ďatelinového lístka STIHL sa dá spracovať aj husto rozvetvený haluzový materiál.



Hrubé a silno rozvetvené konáre najprv zmenšíte nožnicami na stromy.

Aby ste predišli upchatiu záhradného drviča, mala by sa lepkavá, zemitá drvená hmota premiešať so suchými konármi.

Záhradný drvič plňte až potom, čo elektromotor dosiahne plné otáčky.



Nebezpečenstvo poranenia!

Konáre vŕahované do drviča pridržujte rukou len mierne a vedzte krátko pred plniaci otvor. Konáre nedržte pevne ani ich nevyťahujte späť.

- Odrezky konárov stromov a kríkov a haluzový materiál dávajte pomaly cez plniaci otvor (13) k nožovému valcu. Konáre sú drvičom vŕahované, bez toho aby sa príliš kývali.
- Po každej práci nechajte stroj dobehnúť naprázdno.

8.5 Správne zaťaženie elektromotora

Materiál na drvenie vkladajte do záhradného drviča vždy rovnomerne a kontinuálne.

8.6 Ochrana proti prúdovému preťaženiu

Ak dôjde pri práci k prúdovému preťaženiu elektromotora, zabudovaná funkcia automatického spätného chodu zmení smer otáčania nožového valca, čím sa pokúsi samostatne uvoľniť zaseknutie. Ak sa nepodarí uvoľniť zaseknutie 3 zmenou smeru otáčania valca, ochrana proti prúdovému preťaženiu automaticky vypne elektromotor.

Po uplynutí cca 10 min potrebných na vychladnutie motora je možné záhradný drvič opäť zapnúť.

Príčinou častého spúšťania ochrany proti prúdovému preťaženiu môže byť:

- nedostatočne dimenzovaný prívodný kábel (⇒ 10.1),
- preťaženie elektrickej siete,
- preťaženie stroja príliš veľkým množstvom drvenej hmoty.

8.7 Pri zaseknutí nožového valca

Nadmerné zaťaženie elektromotora, príliš mnoho drvenej hmoty, cudzie predmety alebo príliš hrubé konáre po určitej dobe spôsobia automatickú zmenu smeru otáčania nožového valca a následne aj úplné zastavenie nožového valca.



Nožový valec pri nadmernom zaťažení automaticky zmení smer otáčania.

- Pri úplnom zastavení nožového valca okamžite použite vypínač.
- Stroj nechajte vychladnúť a podľa predpísaného postupu ho znovu zapnite. (⇒ 10.9)

9. Bezpečnostné zariadenia

9.1 Blokovanie opakovaného rozbehu elektromotora

Stroj je možné spustiť len spínačom a nie zasunutím prívodného kábla do zásuvky.

9.2 Zásobník na rozdrvenú hmotu

Záhradný drvič je možné zapnúť iba s namontovaným a zaisteným zásobníkom na rozdrvenú hmotu.

Nasadený zásobník na rozdrvenú hmotu zabraňuje pri spustení stroja prístupu k otáčajúcemu sa nožovému valcu.

10. Uvedenie stroja do prevádzky

10.1 Pripojenie záhradného drviča do elektrickej siete



Nebezpečenstvo poranenia!

Dodržiujte všetky bezpečnostné pokyny uvedené v kapitole „Varovanie – nebezpečenstvo úrazu elektrickým prúdom“ (⇒ 4.2).

Sieťové napätie musí byť zhodné s prevádzkovým napätím (pozri výkonový štítok).

Prívodný sieťový kábel musí byť dostatočne istený. (⇒ 16.)

Na pripojenie do elektrickej siete sa smú použiť len prívodné káble, ktoré sú silnejšie ako pogumované káble **H07 RN-F DIN/VDE 0282**.

Konektory musia byť vybavené ochranou pred striekajúcou vodou. Použitím nevhodných predlžovacích káblov dochádza k zníženiu výkonu, čo môže mať za následok poškodenie elektromotora.

Minimálny prierez prívodného sieťového kábla musí byť **3 x 1,5 mm²** pri maximálnej dĺžke do **25 m**, resp. **3 x 2,5 mm²** pri maximálnej dĺžke do **50 m**.

Spojky pripojovacích káblov musia byť vyrobené z gumy alebo pogumované a musia zodpovedať norme **DIN/VDE 0620**.

Tento prístroj je určený na pripojenie na elektrickú sieť, ktorá má v mieste pripojenia (domovej prípojky) systémovú impedanciu Z_{\max} maximálne **0,49 ohmu (pri frekvencii 50 Hz)**.

Používateľ si musí sám skontrolovať, či napájacia elektrická sieť, do ktorej bude stroj pripojený, spĺňa tieto požiadavky. V prípade nejasností v súvislosti so systémovou impedanciou napájacej elektrickej siete sa obráťte na miestneho dodávateľa elektrickej energie.



Bližšie informácie o pripojení do siete vám poskytne elektroinštalatér.

10.2 Pripojenie sieťového kábla



- Zasuňte zástrčku sieťového kábla do zásuvky (1).

- Sieťový kábel zaveste do prvku na odľahčenie napnutia elektrického kábla. (⇒ 10.4)

10.3 Odpojenie sieťového kábla

- Uvoľnenie odľahčenia napnutia elektrického kábla. (⇒ 10.4)

Aby nedošlo k poškodeniu sieťového kábla, je nutné odpojiť sieťový kábel iba zatiahnutím za zástrčku. Nikdy neťahajte za kábel.

10.4 Odľahčenie napnutia elektrického kábla



Prvok na odľahčenie napnutia elektrického kábla zabraňuje pri práci neúmyselnému odpojeniu prívodného kábla, a tým možnému poškodeniu sieťovej zásuvky na stroji.

Prívodný kábel sa preto musí viesť cez prvok na odľahčenie napnutia elektrického kábla.

- Zastrčte sieťový kábel. (⇒ 10.2)
- Pripojovací kábel (1) upravte do slučky a tú zasuňte do otvoru (2).
- Slučku navlečte na hák (3) a pevne utiahnite.

10.5 Nasadenie zásobníka na rozdrvenú hmotu



- Zásobník na rozdrvenú hmotu (1) zaveďte na obe vedenia (2) a zasuňte ho až na doraz.
- Presunutím poistky (3) do krajnej pravej polohy zaistíte zásobník na rozdrvenú hmotu.



Záhradný drvič je možné zapnúť iba so zaisteným zásobníkom na rozdrvenú hmotu.

10.6 Vybratie zásobníka na rozdrvenú hmotu



- Stroj vypnite. (⇒ 10.8)
- Poistku (1) presuňte do krajnej ľavej polohy.
- Vytiahnite zásobník na rozdrvenú hmotu (2).



Bez zásobníka na rozdrvenú hmotu nie je možné uviesť záhradný drvič do prevádzky.

10.7 Zapnutie záhradného drviča

GHE 140 L:

- Stroj vyklopte a zaistite. (⇒ 10.12)

GHE 135 L, GHE 140 L:

- Nasadte zásobník na rozdrvenú hmotu. (⇒ 10.5)
- Stroj pripojte k zdroju elektrického napájania. (⇒ 10.2)

Prepínač (1) s integrovanou posuvnou poistkou (2) zabraňuje priamemu prepnutiu z jedného smeru otáčania na druhý.

-  Pred prepnutím smeru otáčania najskôr vypnite stroj a bezpodmienečne počkajte, kým sa úplne nezastaví nožový valec.

Poloha vťahovania

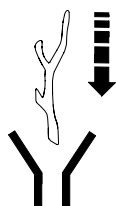

Nožový valec vťahuje drvenú hmotu do stroja a drví ju.

- Prepínač (1) prepnite do polohy **0**.
- Posuvnú poistku (2) potlačte smerom nahor.
- Na spustenie elektromotora otočte prepínač (1) vpravo proti tlaku pružiny až na doraz doprava do polohy **START**. Elektromotor sa spustí.
- Uvoľnite otočný prepínač. Tento sa vráti samočinne späť do polohy **I**. Elektromotor pracuje ďalej.

Poloha Spätný chod

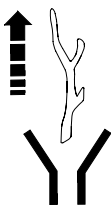

Nožový valec sa začne otáčať dozadu a odstráni drvenú hmotu zo stroja.

- Prepínač (1) prepnite do polohy **0**.

- Posuvnú poistku (2) potlačte smerom nadol.
- Otočte prepínač (1) proti tlaku pružiny až na doraz doľava do polohy **I** a podržte ho. Elektromotor pracuje.



Otočný prepínač je nutné podržať v tejto polohe, v opačnom prípade sa sám automaticky prepne späť do stredovej polohy (poloha **0**).

10.8 Vypnutie záhradného drviča



- Prestavte vypínač (1) do polohy **0**.

Elektromotor záhradného drviča sa vypne a automaticky zabrzdí.

10.9 Opätovné uvedenie do prevádzky po zaseknutí



Nebezpečenstvo úrazu v dôsledku vyletujúcej drvenej hmoty. Rukami ani hlavou sa nepribližujte k plniacemu otvoru. Nenazerajte dnu!

Záhradný drvič je vybavený funkciou automatického spätného chodu. Pri zaseknutí nožového valca stroj automaticky zapne spätný chod, aby tak uvoľnil zaseknutie.

Drvená hmotu sa pritom znova uvoľní.



Po uvoľnení zaseknutia začnite záhradný drvič znova plniť až po dosiahnutí plných otáčok elektromotora.

10.10 Drvenie

- Záhradný drvič presuňte na vodorovnú a pevnú plochu a bezpečne vypnúť.

- Použite rukavice, chrániče zraku a sluchu.
- Pripojte sieťový kábel na záhradný drvič. (⇒ 10.2)
- Zapnite záhradný drvič. (⇒ 10.7)
- Čakajte, kým motor záhradného drviča nedosiahne maximálne otáčky (voľnobežné otáčky).
- Záhradný drvič správne plňte drvenou hmotou. (⇒ 8.4)
- Vypnite záhradný drvič. (⇒ 10.8)

10.11 Sklopenie GHE 140 L stroja



- Odpojte stroj. (⇒ 10.3)
- Jednou rukou pridržte stroj za držadlo (1).
- Poistku (2) posuňte do krajnej polohy v smere šípky a podržte ju. Horný diel stroja je odistený.
- Horný diel stroja (3) pomaly presuňte do krajnej dolnej polohy a podržte ho.
- Pustite poistku (2) a dbajte na to, aby sa horný diel stroja riadne zaistil.

10.12 Stroj GHE 140 L vyklopte



- Jednou rukou pridržte stroj za držadlo (1) a tlačte smerom dolu.
- Poistku (2) posuňte do krajnej polohy v smere šípky a podržte ju. Horný diel stroja je odistený
- Horný diel stroja (3) pomaly presuňte do krajnej hornej polohy a podržte ho.
- Pustite poistku (2) a dbajte na to, aby sa horný diel stroja riadne zaistil.

11. Údržba



Nebezpečenstvo úrazu!

Pred všetkými údržbárskymi alebo čistiacimi prácami na stroji si pozorne prečítajte a starostlivo dodržujte všetky bezpečnostné pokyny uvedené v kapitole „Pre vašu bezpečnosť“ (⇒ 4.), osobitne v podkapitole „Údržba a opravy“ (⇒ 4.7).

Pred údržbárskymi prácami na stroji vyťahnite elektrickú zástrčku.

11.1 Nastavenie protiľahlej dosky



V stroji sa nesmie nachádzať drvená hmota.

Krok 1

- Zapnite stroj (hlavný vypínač otočte do polohy „vŕahovanie“). (⇒ 10.7)

Krok 2

- Pomocou kľúča s vnútorným šesťhranom (2) na spustenom stroji pomaly otáčajte regulačnou skrutkou (1) v smere pohybu hodinových ručičiek. Vnútri stroja dôjde k pritlačeniu protiľahlej dosky k nožovému valcu. Protiľahlá doska je správne nastavená, keď z vyhadzovacieho otvoru vypadne niekoľko hliníkových triesok.

Protiľahlá doska je teraz nastavená a stroj je pripravený k prevádzke.

11.2 Čistenie stroja



Interval údržby: po každom použití.

Po každom použití sa musí stroj dôkladne vyčistiť. Starostlivé zaobchádzanie chráni stroj pred poškodením a predlžuje jeho životnosť.

Stroj možno čistiť len v polohe uvedenej na obrázku.



Nikdy nestriekajte prúdom vody na čisti elektromotora,

prípadne spaľovacieho motora, tesnenia, ložiská ani na elektrosúčiastky, ako sú

spínače. To by mohlo mať za následok nákladné opravy.



Pokiaľ sa nečistoty a usadené zvyšky drvenej hmoty nedajú odstrániť kefou, mokrou handrou alebo dreveným kolíkom, firma STIHL

odporúča použitie špeciálny čistiaci prostriedok (napr. špeciálny čistiaci prostriedok STIHL).

Nepoužívajte žiadne agresívne čistiace prostriedky.

Nožový kotúč pravidelne čistite.

Elektromotory sú chránené proti striekajúcej vode.

Pracovné nástroje na rozdrobenie vrátane drviacej komory chráňte proti korózii bežnými konzervačnými prostriedkami (napr. repkovým olejom).

11.3 Servisné intervaly

Údržbu záhradného drviča odporúčame vykonať **raz za rok** u špecializovaného predajcu.

Spoločnosť STIHL odporúča špecializovaného predajcu výrobkov STIHL.

11.4 Elektromotor a kolesá

Elektromotor nevyžaduje údržbu.

Ložiská kolies nevyžadujú údržbu.

11.5 Uskladnenie stroja a zimná prestávka

Stroj uskladnite v suchej, uzavretej a bezprašnej miestnosti. Uistite sa, že je stroj bezpečne uskladnený mimo pracovného dosahu detí.

Stroj skladujte iba v bezchybnom prevádzkovom stave.

Skontrolujte pevné dotiahnutie všetkých matíc, svorníkov a skrutiek, poškodené či nečitateľné výstražné a bezpečnostné symboly vymeňte za nové, skontrolujte celkové opotrebovanie a riadny technický stav celého stroja. Opotrebované alebo poškodené diely vymeňte.

Prípadné chyby na stroji je potrebné odstrániť zásadne ešte pred jeho uskladnením.

Pri uskladnení stroja na dlhší čas (zimná prestávka) dodržte nasledujúci postup:

- Dôkladne vyčistite všetky povrchové plochy stroja.
- Všetky pohyblivé diely dobre naolejujte, prípadne namažte tukom.

12. Preprava stroja



Nebezpečenstvo úrazu!

Pred prepravou stroja si pozorne prečítajte a dodržiavajte pokyny, uvedené v kapitole "Pre vašu bezpečnosť", zvlášť kapitolu "Preprava stroja". (⇒ 4.4)

12.1 Ťahanie alebo presúvanie záhradného drviča



- Uchopte záhradný drvič za držadlo (1) a vyklopte dozadu.
- Takto môžete záhradný drvič pomaly (krokom) ťahať alebo posúvať.

12.2 Zdvíhanie alebo prenášanie záhradného drviča



Na nadvihnutie alebo prenášanie stroja sú vždy potrebné minimálne 2 osoby.

Používajte vhodný ochranný odev, majte vždy úplne zahalené ruky a vrchnú časť tela.

- Nasadte zásobník na rozdrvenú hmotu a zaistite. (⇒ 10.5)
- 1. Osoba: Uchopte záhradný drvič za držadlo (1).
- 2. osoba: záhradný drvič uchopte za ľavú a pravú stranu kolesovej podstavu (2) v mieste pred podperou.
- Zdvihnite záhradný drvič súčasne.

GHE 140 L:



Záhradný drvič je možné prenášať i v zaklopenom stave.

- 1. osoba: záhradný drvič uchopte za držadlo (3) zásobníka na rozdrvenú hmotu.
- 2. osoba: záhradný drvič uchopte za ľavú a pravú stranu rúrkovej podstavu v mieste pred podperou (4).
- Zdvihnite záhradný drvič súčasne.

12.3 Preprava záhradného drviča na ložnej ploche



- Zaistite stroj proti zošmyknutiu pomocou vhodných upínacích prostriedkov. Laná, príp. upevňovacie popruhy uchyťte o kolesovú podstavu (1) alebo o podávací lievik (2).

13. Opatrenia na minimalizovanie opotrebovania a na zabránenie vzniku škôd

Dôležité pokyny na údržbu a ošetrovanie skupiny výrobkov

Elektrický záhradný drvič (STIHL GHE)

Firma STIHL v žiadnom prípade neručí za škody na zdraví alebo materiálne škody, ktoré boli spôsobené nedodržovaním bezpečnostných pokynov, predovšetkým pokynov týkajúcich sa bezpečnosti, obsluhy a údržby a použitím neschváleného príslušenstva alebo neschválených náhradných dielov.

Ak chcete predísť poškodeniu alebo nadmernému opotrebovaniu stroja STIHL, bezpodmienečne dodržiavajte nasledujúce dôležité pokyny:

1. Bežné spotrebné náhradné diely

Niektoré diely strojov STIHL podliehajú bežnému prevádzkovému opotrebeniu i pri predpísanom používaní, a preto sa tieto diely musia v závislosti od spôsobu a doby použitia vždy včas vymeniť.

Medzi tieto diely patrí napr.:

- protiahlá doska
- nožový valec
- uhlíkové kefy

2. Dodržovanie pokynov uvedených v tomto návode na obsluhu

Používanie, údržba a uskladnenie stroja STIHL musí prebiehať tak dôkladne, ako je popísané v tomto návode na obsluhu. Za všetky škody, ku ktorým došlo následkom nedodržania bezpečnostných pokynov a pokynov pre obsluhu a údržbu, zodpovedá sám užívateľ.

To platí predovšetkým pre:

- nedostatočne dimenzovaný prírodný kábel (prierez),
- nesprávne pripojenie na elektrickú sieť (nesprávne napätie),
- úpravy výrobku, ktoré neboli schválené spoločnosťou STIHL,
- použitie náradia a príslušenstva, ktoré pre stroj nie sú schválené, ktoré sú nevhodné alebo nekvalitné,
- použitie výrobku na iný účel,
- použitie stroja na športových alebo súťažných podujatiach,

- následné škody, ktoré vznikli ďalším používaním výrobku s chybnými súčiastkami.

3. Údržbárske práce

Všetky práce uvedené v odstavci „Údržba“ sa musia vykonávať pravidelne, podľa predpísaných intervalov.

Pokiaľ tieto údržbárske práce nemôže vykonať sám užívateľ, musí tým poveriť špecializovaného predajcu.

Spoločnosť STIHL odporúča nechať vykonávať všetky údržbárske práce a opravy len u špecializovaného predajcu STIHL.

Odborní predajcovia STIHL budú pravidelne ponúkať školenia a poskytovať technické informácie.

Zanedbaním týchto prác môžu vzniknúť škody, za ktoré zodpovedá sám užívateľ.

Medzi tieto škody patria okrem iného:

- škody na elektromotore v dôsledku nedostatočného čistenia vstupných otvorov pre chladiaci vzduch (sacie drážky, chladiace rebrá, koleso ventilátora),
- škody v dôsledku korózie a iné následné škody spôsobené nevhodným skladovaním,
- škody na stroji spôsobené použitím nekvalitných náhradných dielov,
- škody na stroji spôsobené použitím nedostatočne vykonanej údržby, resp. v dôsledku údržbárskych prác alebo opráv, ktoré nevykonal servis špecializovaného predajcu.

14. Ochrana životného prostredia



Podrvený materiál nepatrí na skládku, je vhodným materiálom na kompostovanie.

Obalové materiály, stroj a príslušenstvo sú vyrobené z recyklovateľných materiálov, tieto sa musia likvidovať podľa platných predpisov.

Triedený ekologický zber a likvidácia odpadových materiálov je základným predpokladom efektívnej recyklácie cenných surovín. Z tohto dôvodu sa musí stroj po ukončení bežnej technickej životnosti ako neupotrebitelný odovzdať do zberu triedeného materiálu.

15. Prehlásenie o zhode výrobcom - EÚ

15.1 Elektrický záhradný drvič STIHL GHE 135.0 L, GHE 140.0 L

STIHL Tirol GmbH
Hans Peter Stihl-Straße 5
6336 Langkampfen
Rakúsko

týmto zodpovedne vyhlasuje, že

- Konštrukčný typ: Elektrický záhradný drvič
- Výrobná značka: STIHL
- Typ: GHE 135.0 L, GHE 140.0 L
- Sériové identifikačné číslo: 6013

zodpovedá príslušným ustanoveniam smerníc 2006/42/EC, 2000/14/EC, 2014/30/EU a 2011/65/EU a bol vyvinutý a zhotovený v súlade s danými verziami nasledujúcich noriem platných k dátumu

výroby: EN 50434, EN 60335-1, EN 55014-1, EN 55014-2, EN 61000-3-2 a EN 61000-3-3 (pokiaľ je aplikovateľná).

Názov a adresa sídla účastníkov konania:
TÜV Rheinland LGA Products GmbH
Tillystraße 2
D-90431 Nürnberg

Na zistenie nameranej a garantovanej hladiny akustického výkonu bola aplikovaná smernica 2000/14/EC, príloha VIII.

GHE 135.0 L

- Nameraná hladina akustického výkonu: 92,0 dB(A)
- Garantovaná hladina akustického výkonu: 94 dB(A)

GHE 140.0 L

- Nameraná hladina akustického výkonu: 91,0 dB(A)
- Garantovaná hladina akustického výkonu: 93 dB(A)

Technické podklady sú uschované v oddelení schvaľovania výrobkov spoločnosti STIHL Tirol GmbH.

Rok výroby a číslo stroja sú uvedené na záhradnom drviči.

Langkampfen, 02. 01. 2021

STIHL Tirol GmbH

v z.

Matthias Fleischer, vedúci odboru výskumu a vývoja produktov



Sven Zimmermann, vedúci odboru kvality

16. Technické údaje

GHE 135.0 L, GHE 140.0 L:

Motor, druh	elektromotor
Menovité napätie	230 V~
Frekvencia	50 Hz
Menovité otáčky valca	40 ot./min
Poistka	16 A
Trieda ochrany	II
Druh ochrany	ochrana pred striekajúcou vodou (IP X4)
Druh prevádzky	P40
	40s doba zaťaženia
	60 s Voľnobeh
D/Š/V	64/49/96 cm

GHE 135.0 L:

Podľa smernice 2000/14/EC:

Zaručená hladina
akustického výkonu L_{WA} 94 dB(A)

Podľa smernice 2006/42/EC:

Hladina akustického
tlaku na pracovisku L_{pA} 87 dB(A)Tolerancia K_{pA} 3 dB(A)

Výkon 2300 W

Menovitá intenzita
prúdu 11,5 AMenovité otáčky
elektromotora 21000 ot./min

Hmotnosť 23 kg

GHE 140.0 L:

Podľa smernice 2000/14/EC:

GHE 140.0 L:

Zaručená hladina
akustického výkonu L_{WA} 93 dB(A)

Podľa smernice 2006/42/EC:

Hladina akustického
tlaku na pracovisku L_{pA} 85 dB(A)Tolerancia K_{pA} 3 dB(A)

Výkon 2500 W

Menovitá intenzita
prúdu 12,0 AMenovité otáčky
elektromotora 21000 ot./min

Hmotnosť 24 kg

16.1 REACH

REACH označuje nariadenie EÚ na
registráciu, zhodnocovanie a
schvaľovanie chemikálií.Informácie o spĺňaní nariadení REACH
(EÚ) č. 1907/2006 sú uvedené na stránke
www.stihl.com/reach.

17. Hľadanie porúch

- ✘ prípadne vyhľadajte špecializovaného predajcu. Spoločnosť STIHL odporúča špecializovaného predajcu výrobkov STIHL.

Porucha:

Elektromotor nenabieha

Pravdepodobná príčina:

- Zásobník na rozdrvenú hmotu nie je nasadený a zaistený
- Bola aktivovaná ochrana elektromotora
- Nie je sieťové napätie
- Chybný privodný sieťový kábel/vidlica príp. zásuvka alebo spínač

Odstránenie:

- Nasadíte zásobník na rozdrvenú hmotu a zaistíte ho (⇒ 10.5)
- Stroj nechajte vychladnúť (⇒ 8.6)
- Skontrolujte sieťový kábel a poistky ✘ (⇒ 10.1)
- Skontrolujte kábel, zástrčku, zásuvku, resp. spínač a v prípade potreby vymeňte chybný diel (výmenu zverte profesionálnemu elektroinštalatérovi) ✘ (⇒ 10.2)

Porucha:

Drvená hmotu nie je vťahovaná do stroja

Pravdepodobná príčina:

- Nožový valec je zablokovaný

Odstránenie:

- Príčinu zablokovania okamžite odstráňte (⇒ 10.9)

Porucha:

Drvená hmotu nie je dostatočne oddelená

Pravdepodobná príčina:

- Protiľahlá doska na nožovom valci nie je správne nastavená
- Opotrebovaný alebo poškodený nožový valec

Odstránenie:

- Znovu nastavte protiľahlú dosku (⇒ 11.1)
- Vymeňte nožový valec a protiľahlú dosku ✘

Porucha:

Elektromotor hučí, stroj sa nerozbehne

Pravdepodobná príčina:

- Nožový valec je zablokovaný

Odstránenie:

- Príčinu zablokovania okamžite odstráňte (⇒ 10.9)

Porucha:

Abnormálny hluk, klepot stroja

Pravdepodobná príčina:

- Uvoľnené skrutky
- Opotrebovaný alebo poškodený nožový valec

Odstránenie:

- Skontrolujte dotiahnutie všetkých skrutiek, uvoľnené skrutky dotiahnite
- Vymeňte nožový valec a protiľahlú dosku ✘

Porucha:

Drvená hmotu sa nevyhadzuje zo stroja

Pravdepodobná príčina:

- Vyhadzovací otvor je zablokovaný zaseknutým gumeným krytom

Odstránenie:

- Správne namontujte gumený kryt (⇒ 7.2)

18. Servisný plán

18.1 Potvrdenie o prevzatí

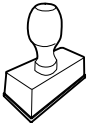
Model: _____
Sériové číslo:
<input type="text"/> <input type="text"/> <input type="text"/> <input type="text"/> <input type="text"/> <input type="text"/> <input type="text"/> <input type="text"/> <input type="text"/>
Dátum: <input type="text"/> <input type="text"/> <input type="text"/> <input type="text"/> <input type="text"/> <input type="text"/>

Ďalší servis
Dátum: <input type="text"/> <input type="text"/> <input type="text"/> <input type="text"/> <input type="text"/> <input type="text"/>

18.2 Potvrdenie o vykonaní servisných prác



Tento návod na obsluhu dajte špecializovanému predajcovi výrobkov STIHL pri vykonávaní údržbárskych prác. Do predtlačенých polí poskytnite potvrdenie o vykonaní servisných prác.

 Servis vykonaný dňa

 Dátum nasledujúceho servisu

Tisztelt vevő!

Örvendünk, hogy a STIHL mellett döntött. Termékeinket csúcsmínőségben fejlesztjük ki és gyártjuk, ügyfeleink szükségleteinek megfelelően. Így nagy megbízhatóságú termékek jönnek létre, extrém igénybevétel esetén is.

A STIHL a szerviz terén is csúcsmínőséget nyújt. Márkaszervizünk kompetens tanácsadást és betanítást, valamint átfogó műszaki segítséget nyújt.

Köszönjük bizalmát, és sok örömet kívánunk a STIHL terméke használatával.

Dr. Nikolas Stihl

**FONTOS! HASZNÁLAT ELŐTT
OLVASSA EL ÉS ŐRIZZE MEG.**

1. Tartalomjegyzék

A használati útmutatóhoz	98
Általános információk	98
Útmutató a használati utasítás olvasásához	98
Országok szerinti változatok	98
A gép leírása	99
A biztonság érdekében	99
Általános információk	99
Figyelem – elektromos sérülések veszélye	100
Ruházat és felszerelés	100
A gép szállítása	100
Munkavégzés előtt	101
Munka közben	101
Karbantartás és javítások	103
Tárolás hosszabb üzemszünet esetén	103
Hulladékkezelés	103
A szimbólumok leírása	104
Szállítási terjedelem	105
A gép összeszerelése	105
A kerekek és támaszlábak felszerelése	105
A gép összeszerelése GHE 135 L	105
Az imbuszkulcs tárolása	105
Munkavégzési tanácsok	105
Milyen anyagok dolgozhatók fel?	105
Milyen anyagok nem dolgozhatók fel?	105
Maximális ágátmérő	106
A kerti aprítógép megtöltése	106
A villanymotor megfelelő terhelése	106
Túlterhelés elleni védelem	106
Ha megszorul a késhenger	106

Biztonsági berendezések	106
Villanymotor újraindítás-gátlója	106
Aprítéktartály	106
A gép üzembe helyezése	106
A kerti aprítógép elektromos csatlakoztatása	106
A hálózati kábel csatlakoztatása	107
A hálózati kábel leválasztása	107
Kábel-tehermentesítő	107
Az aprítéktartály behelyezése	107
Az aprítéktartály kihúzása	107
A kerti aprítógép bekapcsolása	107
A kerti aprítógép kikapcsolása	108
Beszorulás utáni újraindítás	108
Aprítás	108
A GHE 140 L gép behajtása	108
A GHE 140 L gép kihajtása	109
Karbantartás	109
Az ellentartó lemez utánállítása	109
A gép tisztítása	109
Szervizelési gyakoriság	109
Villanymotor és kerekek	109
Tárolás és téli szünet	109
Szállítás	110
A kerti aprítógép húzása vagy tolása	110
A kerti aprítógép megemelése vagy hordozása	110
A kerti aprítógép szállítása rakfelületen	110
A kopás minimalizálása és a meghibásodások elkerülése	110
Környezetvédelem	111
A gyártó uniós megfelelőségi nyilatkozata	111
STIHL GHE 135.0 L, GHE 140.0 L kerti aprítógép	111
Műszaki adatok	112

REACH	112
Hibakeresés	113
Szervizelési időpontok	114
Az átadás igazolása	114
A szervizelés igazolása	114

2. A használati útmutatóhoz

2.1 Általános információk

Ez a használati utasítás a 2006/42/EC irányelv értelmében a gyártó által kiadott **eredeti használati útmutatónak** minősül.

A STIHL folyamatosan dolgozik termékpalettájának továbbfejlesztésén, ezért fenntartjuk a termékkialakítás, a technológia és a felszereltség megváltoztatásának jogát.

A fentiek miatt ennek a kiadványnak az adatai és ábrái alapján semmilyen igény nem támasztható.

A jelen használati utasításban adott esetekben olyan modellek leírása is szerepelhet, amely nem minden országban kaphatók.

Ezt a használati utasítást szerzői jogok védik. Minden jog fenntartva, különös tekintettel a sokszorosítás, a fordítás és az elektronikus rendszerek segítségével történő feldolgozás jogára.

2.2 Útmutató a használati utasítás olvasásához

Az ábrák és a szövegek adott kezelési lépéseket írnak le.

A gépen található valamennyi szimbólum magyarázata megtalálható a jelen használati utasításban.

Az ábrák nézőpontja:

A „bal” és a „jobb” értelmezése a használati utasításban:
A felhasználó a gép mögött áll (munkahelyzet).

Hivatkozás fejezetre:

Kapcsolódó és további magyarázatot nyújtó fejezetekre és pontokra nyíl hívja fel a figyelmet. A következő példában egy fejezetre történő utalás látható: (⇒ 4.)

Szövegrészek jelölése:

A leírt utasítások az alábbi példákban látható módon lehetnek jelölve.

A felhasználó beavatkozását igénylő kezelési lépések:

- Lazítsuk meg az 1-es csavart csavarhúzóval, húzzuk meg a 2-es kart ...

Általános felsorolások:

- a termék sportrendezvényeken vagy egyéb versenyeken való használata

Kiemelt jelentőségű szövegrészek:

A kiemelt jelentőségű szövegrészek hangsúlyozása érdekében ezeket a részeket a használati utasításban az alábbi szimbólumok egyikével jelöljük.



Veszély!

Figyelmeztetés balesetveszélyre és súlyos személyi sérülésekre. A leírt tevékenységet szükséges vagy tilos elvégezni.



Figyelem!

Figyelmeztetés személyi sérülések veszélyére. A leírt tevékenység lehetséges vagy valószínű sérülésektől óv meg.



Vigyázat!

A leírt tevékenységgel könnyű sérülések, ill. anyagi károk kerülhetnek el.



Megjegyzés

A gép tökéletesebb használatára vagy a lehetséges hibás kezelés elkerülésére vonatkozó információ.

Ábrára hivatkozó szövegrészek:

A gép használatát magyarázó ábrák a használati útmutató elején találhatóak.

A használati útmutató szövegrészei mellett látható fényképezőgép-szimbólum az ábraoldalakon található megfelelő ábrára hivatkozik.



2.3 Országok szerinti változatok

A STIHL a célországtól függően eltérő csatlakozódugókkal és kapcsolókkal szerelt gépeket szállít.

Az ábrákon Euro csatlakozóval rendelkező gépek láthatók – a más kivitelű csatlakozóval szerelt gépeket ugyanilyen módon kell a hálózathoz csatlakoztatni.

3. A gép leírása



- 1 Fogantyú
- 2 Az ellentartó lemez beállítócsavarja
- 3 Imbuszkulcstartó
- 4 Adattábla a gépszámmal
- 5 Az aprítéktartály rögzítőkapcsolója
- 6 Kerekek
- 7 Aprítéktartály
- 8 Keréktartó
- 9 Támaszláb
- 10 Kioldószerkezet a behajtáshoz (GHE 140 L)
- 11 Hálózati csatlakozó
- 12 Be-/kikapcsoló (forgásirány)
- 13 Adagolónyílás

4. A biztonság érdekében

4.1 Általános információk



A géppel való munkavégzés közben feltétlenül tartsuk be az alábbi balesetvédelmi előírásokat.



Az első üzembe helyezés előtt figyelmesen el kell olvasni a teljes használati útmutatót. A használati útmutatót a későbbi használat érdekében gondosan meg kell őrizni.

Az alábbi óvintézkedések elengedhetetlenek a személyi biztonság érdekében, azonban a felsorolás nem

teljes körű. A gépet mindig előrelátóan, felelősségteljesen kell üzemeltetni, és szem előtt kell tartani, hogy a felhasználó felelős a más személyeket ért balesetekért vagy azok tulajdonának károsodásáért.

Ismerkedjünk meg a gép kezelőszerveivel és használatával.

A gépet csak olyan személyek használhatják, akik elolvasták a használati utasítást, és értenek a gép kezeléséhez. Az első üzembe helyezés előtt a felhasználónak törekednie kell arra, hogy szakszerű és gyakorlati eligazításban részesüljön. Az eladónak vagy más szakembernek el kell magyaráznia a felhasználónak, hogyan használható a gép biztonságosan.

Az eligazítás során különösen arra kell felhívni a figyelmét a felhasználónak, hogy a géppel végzett munkához fokozott óvatosság és koncentráció szükséges.

A kockázatok a gép előírás szerű használata esetén sem küszöbölhetők ki teljesen.



Fulladás miatti életveszély!

A csomagolóanyaggal játszó gyermekeket fulladásveszély fenyegeti. A csomagolóanyagot mindig tartsuk távol a gyermekektől.

A gépet – ideértve valamennyi kiegészítő berendezését – csak olyan személyeknek szabad tovább-, ill. kölcsönadni, akik alapvetően ismerik e géptípust és kezelését. A használati utasítás a géphez tartozik, ezért mindig a géppel együtt kell továbbadni.

Győződjön meg arról, hogy a felhasználó fizikailag, érzékszervileg és mentálisan képes működtetni, valamint használni a gépet. Ha a felhasználó fizikailag,

érezékszervileg vagy mentálisan akadályoztatott, akkor csak felelős személy felügyelete vagy irányítása alatt dolgozhat vele.

Győződjön meg arról, hogy a felhasználó nagykorú, vagy az adott ország szabályozásai értelmében felügyelettel szakmai képzésben vesz részt.

A gépet csak kipihenten, jó szellemi és fizikai kondícióban szabad használni. Egészségügyi panaszok esetén javasolt az orvos megkérdezése arról, lehetséges-e a géppel történő munkavégzés. A reakcióképességet befolyásoló gyógyszerek szedése, alkohol, illetve kábítószeres fogyasztása után tilos a géppel dolgozni.

A gép magáncélú felhasználásra szolgál.

Figyelem – balesetveszély!

A STIHL kerti aprítógépek fás szárú anyagok és növényi hulladékok felaprítására használhatók. Az ettől eltérő alkalmazás nem megengedett, mert veszélyes lehet vagy a gép károsodásához vezethet.

A kerti aprítógépek nem használhatók többek között a következőkre:

- más anyagokkal (pl. üvegekkel, fémekkel) kevert növényi hulladékhoz,
- a jelen használati utasításban nem szereplő munkákra,
- élelmiszerek előállítására (pl. jég aprítására, cefre készítésére).

Biztonsági okokból a STIHL által jóváhagyott tartozékok szakszerű felszerelésén kívül a gép minden módosítása tilos, és a garancia megszűnéséhez vezet. Az engedélyezett tartozékokról a STIHL szakkereskedők szolgálnak információkkal.

Különösen tilos a gépen a teljesítménynek vagy a benzinmotor, ill. a villanymotor fordulatszámának módosítására irányuló bármilyen beavatkozást végezni.

A géppel tilos tárgyakat, állatokat vagy személyeket – különösen gyerekeket – szállítani.

Közterületen, parkokban, sportpályákon, út mentén, mező- és erdőgazdasági üzemekben történő használat során különös óvatosság szükséges.

4.2 Figyelem – elektromos sérülések veszélye

Figyelem! **Áramütés veszélye!**

Érintésvédelmi szempontból különösen fontos a hálózati vezeték, a hálózati csatlakozó, a be- / kikapcsoló és a csatlakozóvezeték. Az elektromos áramütés veszélyének elkerülése érdekében tilos sérült vezetékeket, aljzatokat és csatlakozókat vagy nem előírászerű csatlakozóvezetéseket használni.



Ezért rendszeresen ellenőrizzük a csatlakozókábelt, különös tekintettel a sérülésekre és az öregedés jeleire (töredezés).

A gépet csak letekert hálózati kábellel szabad üzembe helyezni.

Kábeldob alkalmazása esetén mindig teljesen le kell tekerni a kábelt a használat előtt.

Soha ne használjunk sérült hosszabbítókábelt. A sérült kábeleket ki kell cserélni. A sérült hosszabbítókábelt tilos javítani.

Ha a hálózati kábel, illetve a hosszabbítókábel működés közben megsérül, azonnal húzzuk ki azokat a hálózati csatlakozóból. Soha ne érjünk hozzá a sérült hálózati kábelhez, illetve hosszabbítókábelhez.

Tilos a gépet sérült vagy elhasználódott vezetékekkel használni. Különösen a hálózati csatlakozóvezeték épségét és öregedését kell ellenőrizni.

A hálózati vezeték karbantartási és javítási munkáit csak speciális képzettségű szakember végezheti.

Áramütés veszélye!

Tilos sérült vezetéket az elektromos hálózathoz csatlakoztatni vagy megérinteni az elektromos hálózatról történő leválasztása előtt.

A vágóegységekhez (késekhez) csak akkor szabad hozzáérni, ha a gép le van választva a hálózatról.

Mindig ügyeljünk arra, hogy a használt hálózati vezetékeket megfelelő biztosíték védje.



Ne dolgozzunk esőben és nedves környezetben.

Kizárólag olyan, nedvesség ellen szigetelt, kültéri hosszabbítókábelt használjunk, amely alkalmas a géppel történő használatra (⇒ 10.1).

A csatlakozóvezetékét nem a vezeték húzásával, hanem a csatlakozó és az aljzat szétválasztásával kell kihúzni.

Ne hagyjuk az esőn a gépet letakarás nélkül.

Ha a gép áramfejlesztő berendezéshez van csatlakoztatva, szem előtt kell tartani, hogy az áramingadozások miatt megsérülhet.

A gép csak olyan tápellátáshoz csatlakoztatható, amely legfeljebb 30 mA-es kioldási áramú hibaáram-megszakítóval biztosított. Ezzel kapcsolatos további információk villanyszerelőtől kérhetők.

4.3 Ruházat és felszerelés



A munka során mindig erős, nem csúszó talpú lábbelit viselünk. Soha ne dolgozzunk mezítláb vagy például szandálban.



A munka során, különösen karbantartási munkák esetén, valamint a gép szállításakor erős kesztyűt kell viselni.



A munka során mindig viselünk védőszemüveget és hallásvédőt. A védőeszközt a gép teljes üzemideje alatt viselni kell.



A géppel történő munkavégzés közben a célnak megfelelő, szorosan a testhez simuló ruházatot kell viselni, pl. kezeslábast, nem külön kabátot. A géppel végzett munka során ne viselünk sálát, nyakkendőt, ékszereket, szalagokat vagy a ruházaton zsinórokat, valamint egyéb elálló ruhadarabokat.

A hosszú hajat a gép teljes üzemideje alatt, valamint a gépen végzett minden munka során össze kell fogni és (fejkendővel, sapkával stb.) biztosítani kell.

4.4 A gép szállítása

Az éles peremű vagy forró alkatrészek okozta sérülések elkerülése érdekében csak kesztyűben dolgozzunk.

Tilos a gépet járó villanymotorral szállítani. Szállítás előtt kapcsoljuk ki a villanymotort, hagyjuk leállni a késeket, és húzzuk ki a hálózati csatlakozódugót.

A gépet csak lehűlt villanymotorral szabad szállítani.

Ügyeljünk a gép súlyára, különösen a gép megdöntésekor.

Járműre helyezéshez használjunk megfelelő rakodási segédeszközt (rakodórampát, emelőszerkezetet).

A gépet a rakfelületen megfelelően méretezett rögzítőeszközökkel (hevederek, kötelek stb.) kell a jelen használati utasításban leírt rögzítési pontokon biztosítani. (⇒ 12.3)

A gépet csak lépésben szabad húzni vagy tolni.

A gép szállításakor be kell tartani a helyi jogszabályi előírásokat, különösen a rakományok biztonságára és a tárgyak rakodófelületeken történő szállítására vonatkozó előírásokat.

4.5 Munkavégzés előtt

Biztosítani szükséges, hogy a géppel csak olyan személyek dolgozzanak, akik ismerik a használati útmutatót.

Be kell tartani a benzinmotoros, ill. villanymotoros kerti gépek használati idejére vonatkozó helyi rendeleteket.

A gép használata előtt ki kell cserélni a hibás, elhasználódott vagy sérült alkatrészeket. A gép olvashatatlaná vált vagy megsérült figyelmeztető és veszélyjelzéseit ki kell cserélni. A pótmatricák és minden további pótalkatrész beszerezhető a STIHL szakkereskedőknél.

Üzembe helyezés előtt ellenőrizzük,

- üzembiztos állapotban van-e a gép. Ez azt jelenti, hogy a védelmi eszközöknek felszerelve, valamint kifogástalan állapotban kell lenniük.
- a gép előírás szerint felszerelt hálózati aljzathoz van-e csatlakoztatva,
- kifogástalan állapotban van-e a csatlakozó- és a hosszabbító vezeték, a csatlakozódugó és az aljzat szigetelése,
- nincs-e elhasználódva vagy megsérülve a teljes gép (a villanymotor háza, védelmi berendezések, rögzítőelemek stb.),
- nincs-e aprítandó anyag a gépben, valamint üres-e a tölcser,
- megvan-e és erősen meg van-e húzva minden csavar, anyacsavar és más rögzítő alkatrész. A laza csavarokat és anyákat üzembe helyezés előtt meg kell húzni (ügyelni kell a meghúzási nyomatékokra).

A gépet a sérülésveszély és a dologi károk elkerülése érdekében csak a szabadban, faltól vagy más merev tárgytól távol szabad használni (a kezelőnek nincs helye kitérni, üvegtörés vagy autók megkarcolásának veszélye stb.).

A gépet sík és szilárd talajra, stabilan kell felállítani.

Ismerkedjünk meg a be- / kikapcsoló használatával, hogy vész helyzetben gyorsan és megfelelően tudjunk cselekedni.

Üzembe helyezés előtt győződjünk meg arról, hogy az aprítéktartály megfelelő állapotban van-e. Sérült aprítéktartállyal

tilos üzembe helyezni a gépet (sérülésveszély). A sérült aprítéktartályt ki kell cserélni.

Sérülésveszély!

A gépet csak előírás szerűen összeszerelt állapotban szabad üzembe helyezni. Amennyiben a gép egyes alkatrészei (pl. a kerekek) hiányoznak, akkor az előírt biztonsági távolságok nem tarthatók be, továbbá csökkenhet a gép stabilitása.

Üzembe helyezés előtt szemrevételezéssel ellenőrizni kell az előírás szerinti állapotot!

Az előírás szerinti állapot azt jelenti, hogy a gép teljesen össze van szerelve, különös tekintettel a következőkre:

- teljesen fel kell szerelni a keréktartót,
- fel kell szerelni mindkét kereket és mindkét támaszlábat,
- minden biztonsági szerkezetnek (behelyezett aprítéktartály, STIHL lóhere alakú nyílás stb.) működőképes állapotban, a helyén kell lennie.

Tilos a gyártó által a gépbe épített kapcsoló- és biztonsági berendezéseket eltávolítani vagy áthidalni.

4.6 Munka közben

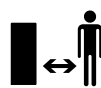

Soha ne végezzünk munkát, ha mások – főleg gyerekek – vagy állatok tartózkodnak a veszélyes területen.

Tilos a géppel dolgozni esőben, viharban, illetve különösen villámcsapás veszélye esetén.

Nedves talajon a csúszásveszély miatt fokozott balesetveszély áll fenn. Ekkor különösen óvatos munkavégzés szükséges az elcsúszás

megakadályozása érdekében. Lehetőség szerint kerülni kell a gép nedves talajon történő használatát.

Csak napfény vagy megfelelő mesterséges megvilágítás mellett dolgozzunk.

A munkaterületet a gép teljes üzemideje alatt tisztán és rendben kell tartani. A botlásveszélyt jelentő tárgyakat (köveket, ágakat, kábeleket stb.) el kell távolítani.

A kezelő állófelülete ne legyen magasabban a gép állófelületénél.

Indítás:

Indítás előtt állítsuk a gépet stabil, egyenes helyzetbe. Tilos a gépet fekvő helyzetben üzembe helyezni.

A gépet óvatosan, a „Gép üzembe helyezése” című fejezetben található utasítások szerint kell bekapcsolni. (⇒ 10.)

A benzinmotor beindítása, ill. a villanymotor bekapcsolása közben ne álljunk a kidobónyílás elé. Indításkor, ill. bekapcsoláskor a kerti aprítógépben nem szabad aprítandó anyagnak lennie. A gépből aprítandó anyag perdulhat ki, ami sérüléseket okozhat.

Tilos a gépet indításkor megdönteni.

A rövid időn belüli gyakori bekapcsolás, különösen a be- / kikapcsolóval való „játszódózás” kerülendő.

A villanymotor túlmelegedhet!

A gép által az indítás során okozott feszültségingadozás miatt kedvezőtlen hálózati viszonyok esetén zavar keletkezhet az ugyanarra az áramkörre kapcsolt más berendezésekben. Ebben az esetben meg kell tenni a megfelelő intézkedéseket (pl. más

áramkörre csatlakozni, mint az érintett berendezés, vagy a gépet alacsonyabb impedanciájú áramkörtől üzemeltetni).

Munkavégzés:



Sérülésveszély!

Soha ne tegyük kezünket vagy lábunkat forgó alkatrészekre vagy azok alá vagy fölé.

Működő gép mellett soha ne tartsuk az arcunkat vagy más testrészünket a tölcserbe fölé és a kidobónyílás elé. A test és a fej mindig legyen kellő távolságban az adagolónyílástól.



Soha nem szabad kézzel vagy más testrészrel vagy ruházattal a tölcserbe vagy a kidobócsatornába nyúlni. A szem, az arc, az ujjak, és a kezek stb. súlyosan sérülhetnek.

Mindig ügyeljünk az egyensúlyunkra és arra, hogy stabilan álljunk. Ne dőljünk előre.

Ha a gép üzemelés közben felborulna, azonnal ki kell kapcsolni a villanymotort, és ki kell húzni a hálózati csatlakozódugót.

Sérülésveszély!

Üzemelés közben az aprítandó anyagot a gép felfelé visszaperdítheti. Ezért védőszemüveget kell viselni, és távol kell tartani az arcot az adagolónyílástól.

Soha ne döntsük meg a gépet, ha még jár a benzinmotor, ill. a villanymotor.

Ügyeljünk arra, hogy ne torlódjon össze az aprítandó anyag a kidobócsatornában, mert ez rossz aprítási teljesítményt okozhat, illetve visszaütésekhez vezethet.

A kerti aprítógép megtöltésekor különösen ügyeljünk arra, hogy ne kerülhessenek idegen anyagok, például fémdarabok, kövek, műanyagok, üveg stb. az

aprítótérbe, mert ez meghibásodást és a tölcserben lévő anyag visszacsapódását okozhatja.

Ugyanezen ok miatt meg kell szüntetni a dugulásokat is.

A kerti aprítógép fás szárú anyagokkal történő megtöltésekor visszacsapódás fordulhat elő. Viseljünk kesztyűt!



STOP

Vegyük figyelembe a vágóeszköz utánforgási idejét, ami a teljes leállásig néhány másodpercet vehet igénybe.

Kapcsoljuk ki a villanymotort, húzzuk ki a hálózati csatlakozódugót, és várjuk meg, amíg minden forgó eszköz megáll,

- ha magára hagyjuk a gépet, ill. a gép felügyelet nélkül marad,
- a gép áthelyezése, megemelése, hordozása, megdöntése, tolása vagy húzása előtt,
- a gép szállítása előtt,
- mielőtt szorulások vagy eltömődések megszüntetésébe kezdünk,
- mielőtt ellenőrizzük, tisztítjuk a gépet, vagy egyéb munkákat végzünk rajta.

Ha a vágóeszközbe idegen test kerül, a gép szokatlan hangokat hallat vagy szokatlanul vibrál, azonnal ki kell kapcsolni a villanymotort, és várni kell, amíg a gép leáll. Húzzuk ki a hálózati csatlakozódugót, és végezzük el a következő lépéseket:

- Ellenőrizzük a gép sérülésmentességét, és végeztessük el a szükséges javításokat szakemberrel a gép újraindítása és a géppel végzett további munka előtt.

- Cseréltesük ki vagy javíttassuk meg szakemberrel a sérült alkatrészeket – ennek során az alkatrészeknek egyenértékű tulajdonságokkal kell rendelkezniük.

Vegyük ki és ürítsük ki az átlátszó aprítéktartályt, ha az teljesen megtelt, illetve ha a tartalma miatt a felaprított anyag nem tud kiürülni a gépből.

Az aprítéktartály kiemelése előtt kapcsoljuk ki a gépet, és várjuk meg a kэшenger leállítását.

4.7 Karbantartás és javítások



Karbantartási munkák (javítás, tisztítás stb.) megkezdése előtt győződjünk meg arról, hogy nem hurkolódott-e össze és nem sérült-e meg a csatlakozóvezeték, majd állítsuk a gépet szilárd, sík talajra, kapcsoljuk ki a villanymotort, és húzzuk ki a hálózati csatlakozódugót.

Minden karbantartási munka előtt hagyjuk a gépet kb. 5 percig hűlni.

A hálózati csatlakozóvezetékét kizárólag hivatalos villanszerelő javíthatja, ill. cserélheti ki.

Ha a karbantartási munkákhoz alkatrészeket vagy védelmi eszközöket szereltünk le, a munka végeztével haladéktalanul, előírás szerint szereljük vissza őket.

Tisztítás:

Munka után a teljes gépet gondosan meg kell tisztítani. (⇒ 11.2)

Soha ne használjon nagynyomású tisztítógépet, és ne tisztítsa a gépet folyó víz alatt (pl. locsolóömlővel). Ne használjon agresszív tisztítószereket.

Ezek a műanyag és fém alkatrészek sérülését okozhatják, ami hátrányosan befolyásolhatja a STIHL gép biztonságos működését.

Karbantartási munkák:

Csak a jelen használati utasításban leírt karbantartási munkákat végezheti el a felhasználó, minden más munkát szakszervizben kell elvégeztetni.

Ha Ön nincs a szükséges ismeretek vagy segédeszközök birtokában, **mindig** forduljon szakszervizhez.

A STIHL azt javasolja, hogy a karbantartási és javítási munkákat csak STIHL szakszervizzel végeztesse el.

A STIHL szakszervizek munkatársai oktatásokon vesznek részt, és rendelkezésükre állnak a cég által kiadott műszaki információk is.

Csak olyan szerszámokat, tartozékokat és kiegészítő berendezéseket használjon, amelyeket a STIHL az adott géphez jóváhagyott vagy azokkal műszakilag egyenértékűek, ellenkező esetben személyi sérüléssel vagy a gép károsodásával járó baleset veszélye következhet be. Kérdéseivel forduljon bizalommal valamelyik szakszervizhez.

A STIHL eredeti szerszámjai, tartozékai és a pótalkatrészek optimálisan az adott berendezéshez, és a kezelő igényeihez vannak hangolva. Az eredeti STIHL pótalkatrészek a STIHL alkatrészszámról, a STIHL feliratról és adott esetben a STIHL alkatrészsziimbólumról ismerhetők fel. Kisméretű alkatrészeken szerepelhet a szimbólum magában is.

Mindig tartsa tisztán és olvashatóan a figyelmeztető és tájékoztató címkéket. A sérült vagy elveszett címkéket a STIHL szakkereskedőknél beszerezhető eredeti címkékre kell kicserélni. Ha valamelyik

alkatrészt újra cseréli ki, ügyeljen arra, hogy az új alkatrész ugyanolyan címkével legyen ellátva.

A gép biztonságos üzemállapota érdekében valamennyi anyacsavar, csapszeg és csavar mindig erősen legyen meghúzva.

Ellenőrizzük rendszeresen az egész gépet – különösen hosszabb tárolás, pl. téli szünet előtt – a kopásra és az alkatrészek épségére nézve. Biztonsági okokból azonnal ki kell cserélni az elhasználdott vagy sérült alkatrészeket, hogy a gép mindig biztonságos üzemállapotban legyen.

4.8 Tárolás hosszabb üzemszünet esetén

Hagyjuk a gépet kb. 5 percig lehűlni, mielőtt zárt helyiségben leállítjuk.

Gondoskodni szükséges arról, hogy a gép védve legyen illetéktelen (pl. gyermekek által történő) használattal szemben.

Tárolás (pl. téli leállítás) előtt a gépet alaposan meg kell tisztítani.

A gépet csak üzembiztos állapotban szabad tárolni.

A tárolóhelynek száraznak, fagybiztosnak és zárhatóknak kell lennie.

4.9 Hulladékkezelés

A hulladékok károsíthatják az embereket, az állatokat és a környezetet, ezért hulladékkezelésüket szakszerűen kell végezni.

A hulladékok szakszerű ártalmatlanításával kapcsolatban forduljunk a helyi hulladék-újrahasznosító

telephez vagy a szakszervizhez. A STIHL erre a célra a STIHL szakszervezetet ajánlja.

A már nem használt gép hulladékkezelését szakszerű módon kell végezni. Az ártalmatlanítás előtt a gépet működésképtelenné kell tenni. A balesetek megelőzése érdekében különösen a hálózati kábelt, ill. a villanymotorhoz vezető csatlakozóvezetékét kell eltávolítani.

5. A szimbólumok leírása



Figyelem!

Üzembe helyezés előtt olvassuk el a használati útmutatót.



Sérülésveszély!

Tartsunk távol másokat a veszélyes területtől.

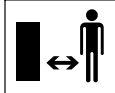

Sérülésveszély!

Forgó eszközök!
Ne tartsuk kezünket vagy lábunkat a nyílásokhoz, ha a gép jár.



Sérülésveszély!

A vágóeszközön végzett munkák, a gép karbantartása vagy tisztítása, a csatlakozóvezeték összehurkolódottságának és épségének ellenőrzése, valamint a gép magára hagyása előtt kapcsoljuk ki a villanymotort, és húzzuk ki a hálózati kábelt.

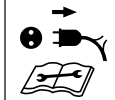

Viseljünk hallásvédőt!



Viseljünk védőszemüveget!

Viseljünk munkakesztyűt!



Forgásirány az ellentartó lemez beállításához.



Rögzített aprítéktartály



Kioldott rögzítésű aprítéktartály

6. Szállítási terjedelem



Jel	Megnevezés	db
	GHE 135 L	
A	A gép felső része	1
B	Keréktartó	1
C	Aprítéktartály	1
D	Csavar, 5 × 16	4
	GHE 140 L	
E	Alapgép aprítéktartállyal	1
	GHE 135 L, GHE 140 L	
F	Támaszláb	2
G	Alátét, A6	2
H	Kalapos anyacsavar, M6	2
I	Kerék	2
J	Csavar, M8 × 85	2
K	Hüvely	2
L	Alátét, A8	6
M	Önbiztosító anyacsavar, M8	2
N	Villáskulcs	1
O	Imbuszkulcs	1
•	Használati utasítás	1

7. A gép összeszerelése

7.1 A kerekek és támaszlábak felszerelése



GHE 140 L:

– Hajtsuk ki a gépet. (⇒ 10.12)

A kerekek felszerelése:

GHE 135.0 L, GHE 140 L:

- Húzzuk ki az aprítéktartályt. (⇒ 10.6)
- Csavarhúzó segítségével pattintsuk le a keréktárcsát (1) a kerékről (I).
- Belülről illesszük a keréktartón (B) lévő furatba a csavart (J) egy alátéttel (L) együtt. Helyezzünk egy alátétet (L) a csavarra (J), majd csúsztassuk rá a hüvelyt (K). Csúsztassuk a kereket (I) a hüvelyre (K). Egy alátétet (L) felhelyezve csavarjuk fel az anyacsavart (M), és húzzuk meg 5-7 Nm nyomatékkal.
- Központosítsuk a keréktárcsát (1) a keréken (I), majd nyomjuk be, amíg a keréktárcsa (1) a helyére nem pattan.
- Ismételjük meg a műveletet a másik oldalon.

A támaszlábak felszerelése:

- Alulról illesszük a keréktartón (B) lévő furatba a támaszláb (F) csavarját. Helyezzük fel az alátétet (G) a csavarra, csavarjuk fel a kalapos anyacsavart (H), és húzzuk meg 4-6 Nm nyomatékkal.
- Ismételjük meg a műveletet a másik oldalon.

7.2 A gép összeszerelése GHE 135 L



- Húzzuk ki az aprítéktartályt. (⇒ 10.6)
- Helyezzük fel a gép felső részét (A) a keréktartóra (B), és óvatosan központosítsuk a felső részt. Eközben ügyeljünk a gumiburkolat (1) megfelelő helyzetére – a gumiburkolat (1) ne csípődjön be a gép felső része és a keréktartón lévő fekete burkolat közé. A

négy csavar (D) becsavarásával szereljük fel a gép felső részét (A) a keréktartóra (B). Húzzuk meg a csavarokat (D) 1-1,5 Nm nyomatékkal.

- Helyezzük be az aprítéktartályt. (⇒ 10.5)

7.3 Az imbuszkulcs tárolása



- Az imbuszkulcsot (O) a gépen lévő tartóba (1) csúsztassuk.

8. Munkavégzési tanácsok

8.1 Milyen anyagok dolgozhatók fel?

Fa és sövénynyesedék, tuják, fenyőágak, elágazó ágak, lombos elágazó ágak, zöldségek, bogyós cserjék, összekötözött és nem túl nedves virágok.



A fa- és sövénynyesedéket célszerű frissen feldolgozni, mert az aprítási teljesítmény jobb a friss anyag esetében, mint ha az már kiszáradt vagy nedves.

8.2 Milyen anyagok nem dolgozhatók fel?



Köveknek, üvegnek, fém (drótok, szögek stb.) vagy műanyag daraboknak nem szabad a kerti aprítógépbe kerülniük.

Alapszabály:

ne tegyünk a kerti aprítógépbe olyan anyagokat, amelyek nem komposztálhatók.

8.3 Maximális ágátmérő

Az adatok frissen vágott fás szárú anyagokra érvényesek:

Maximális ágátmérő

GHE 135 L: 35 mm

GHE 140 L: 40 mm

8.4 A kerti aprítógép megtöltése

A STIHL lóhere alakú nyílásnak köszönhetően az erősen elágazó gallyak is felapríthatók.



A vastag és erősen elágazó ágakat előzőleg vágjuk kisebbekre ágvágó ollóval.

A kerti aprítógép eltömődésének elkerülése érdekében a szivós, földes aprítandó anyagot ajánlatos száraz ágakkal összekeverni.

A kerti aprítógépbe kizárólag a villanymotor teljes fordulatszámán történő működése mellett töltünk be aprítandó anyagot.



Sérülésveszély!

Az aprítógép által behúzott ágakat csak finoman tartjuk a kezünkkel, és nem sokkal az adagolónyílás előtt engedjük el. Ne tartsuk erősen és ne húzzuk vissza az ágakat.

- Vezessük lassan a fa- vagy sövénynyesedéket, valamint a fás szárú anyagokat az adagolónyíláson (13) keresztül a késhengerhez. Az ágakat az aprítógép visszaütés nélkül behúzza.
- Minden munkavégzés után járassuk üresre a gépet.

8.5 A villanymotor megfelelő terhelése

A kerti aprítógépbe az anyagokat mindig egyenletesen, folyamatosan kell adagolni.

8.6 Túlterhelés elleni védelem

Amennyiben munka közben túlterhelődne a villanymotor, a beépített automatikus visszaforgatás megváltoztatja a késhenger forgásirányát, ezzel önműködően megpróbálja kiszabadítani a beszorult testet. Amennyiben a beszorult test 3 forgásirányváltás után sem szabadítható ki, a beépített túlterhelés elleni védelem automatikusan kikapcsolja a villanymotort.

Kb. 10 perc lehülési idő után a kerti aprítógép ismét üzembe helyezhető.

A túlterhelés elleni védelem gyakori bekapcsolódásának a következő okai lehetnek:

- Nem megfelelő a csatlakozóvezeték. (⇒ 10.1)
- A hálózat túlterhelt.
- A gép a túl nagy aprítandó mennyiség miatt túlterhelődött.

8.7 Ha megszorul a késhenger

A villanymotor túlzott megterhelése, a túl sok aprítandó anyag, az idegen tárgyak vagy a túl vastag ágak bizonyos idő után a késhenger forgásirányának automatikus átváltásához, majd a késhenger leállításához vezetnek.



A késhenger túl nagy terhelés esetén automatikusan megváltoztatja a forgásirányát.

- A késhenger leállításakor azonnal nyomjuk meg a kikapcsológombot.
- Hagyjuk lehűlni a gépet, majd kapcsoljuk be újból a leirtak szerint. (⇒ 10.9)

9. Biztonsági berendezések

9.1 Villanymotor újraindítás-gátlója

A gépet csak a kapcsolóval lehet üzembe helyezni, a csatlakozóvezeték csatlakoztatásával nem.

9.2 Aprítéktartály

A kerti aprítógép kizárólag behelyezett és rögzített aprítéktartállyal kapcsolható be.

Az aprítéktartály behelyezésével megakadályozható, hogy üzem közben hozzáférjenek a forgó késhengerhez.

10. A gép üzembe helyezése

10.1 A kerti aprítógép elektromos csatlakoztatása



Sérülésveszély!

Be kell tartani a „Figyelem – elektromos sérülések veszélye” (⇒ 4.2) című fejezetben szereplő biztonsági figyelmeztetéseket.

A hálózati feszültségnek egyeznie kell az üzemi feszültséggel (lásd az adattáblát).

A hálózati csatlakozóvezetéknek megfelelő biztosítóval védettnek kell lennie. (⇒ 16.)

Csatlakozóvezetéként csak olyan vezetékek használhatók, amelyek legalább a **H07 RN-F DIN/VDE 0282** gumitömlés vezetékkel egyenértékűek.

A dugaszcsatlakozóknak fröccsenő víz ellen védettnek kell lenniük. A nem megfelelő hosszabbítókábelek teljesítményvesztéseket okoznak, így károsíthatják a villanymotort.

A hálózati csatlakozóvezeték minimális keresztmetszetének **3 × 1,5 mm²**-nek kell lennie **25 m** hosszúságig, ill. **3 × 2,5 mm²**-nek **50 m** hosszúságig.

A vezeték csatlakozóinak gumi anyagúnak vagy gumibevonatúnak kell lenniük, és meg kell felelniük a **DIN/VDE 0620** szabványoknak.

Ezt a gépet a következő rendszer-impedanciával működő áramellátó hálózaton történő üzemeltetésre tervezték: Z_{max} az átadási ponton (házcsatlakozás) legfeljebb **0,49 ohm (50 Hz frekvencia mellett)**.

A felhasználó köteles biztosítani, hogy a gépet csak a fenti követelményeket teljesítő áramellátó hálózaton helyezze üzembe. A rendszer-impedanciára vonatkozó információk szükség esetén a helyi áramszolgáltató vállalattól kérhetők.



A hálózati csatlakozással kapcsolatos bővebb információkért forduljon villanyszerelőhöz.

10.2 A hálózati kábel csatlakoztatása



- Csatlakoztassuk a hálózati kábel aljzatát a hálózati csatlakozódugóhoz (1).
- Akasszuk a hálózati kábelt a kábel-tehermentesítőbe. (⇒ 10.4)

10.3 A hálózati kábel leválasztása

- Oldjuk ki a kábel-tehermentesítőt. (⇒ 10.4)

A hálózati vezeték sérülésének elkerülése érdekében a hálózati vezetékét csak az aljzatnál fogva szabad kihúzni. Tilos a kábelt húzni.

10.4 Kábel-tehermentesítő



A munkavégzés közben a kábel-tehermentesítő megakadályozza a csatlakozóvezeték véletlen kihúzását és ezáltal a gép hálózati csatlakozójának esetleges sérülését.

Ezért a csatlakozóvezetékét keresztül kell vezetni a kábel-tehermentesítőn.

- Csatlakoztassuk a hálózati kábelt. (⇒ 10.2)
- Képezzünk hurkot a csatlakozóvezetéken (1), és vezessük át a nyíláson (2).
- Akasszuk a hurkot a kampóra (3), és húzzuk meg erősen.

10.5 Az aprítéktartály behelyezése



- Vezessük be az aprítéktartályt (1) a két vezetőbe (2), és csúsztassuk be ütközésig.
- Az aprítéktartály rögzítéséhez fordítsuk ütközésig jobbra a rögzítőkapcsolót (3).



A kerti aprítógép kizárólag rögzített aprítéktartállyal kapcsolható be.

10.6 Az aprítéktartály kihúzása



- Kapcsoljuk ki a gépet. (⇒ 10.8)
- Forgassuk ütközésig balra a rögzítőkapcsolót (1).
- Húzzuk ki az aprítéktartályt (2).



Aprítéktartály nélkül a kerti aprítógép nem helyezhető üzembe.

10.7 A kerti aprítógép bekapcsolása

GHE 140 L:

- Hajtsuk ki és rögzítsük ebben a helyzetben a gépet. (⇒ 10.12)

GHE 135 L, GHE 140 L:

- Helyezzük be az aprítéktartályt. (⇒ 10.5)
- Csatlakoztassuk a gépet az elektromos hálózathoz. (⇒ 10.2)

A rögzítőcsúszkával (2) ellátott be-/kikapcsoló (1) megakadályozza a forgásirányok közötti közvetlen átkapcsolást.



A forgásirány átkapcsolása előtt kapcsoljuk ki a gépet, és feltétlenül várjuk meg, amíg a késhenger megáll.

Behúzási állás



A késhenger behúzza és összevágja az aprítandó anyagot.

- Fordítsuk a be-/kikapcsolót (1) a **0** állásba.
- Csúsztassuk a rögzítőcsúszkát (2) felfelé.
- A villanymotor beindításához fordítsuk a be-/kikapcsolót (1) a rugóerővel szemben ütközésig jobbra a **START** állásba. A villanymotor beindul.
- Engedjük vissza a kapcsolót. A forgókapcsoló magától visszatér az **I** állásba. A villanymotor tovább jár.

Visszafelé forgási állás

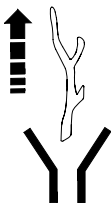

A késhenger visszafelé forog, az aprítandó anyag pedig kiszabadul.

- Fordítsuk a be-/kikapcsolót (1) a **0** állásba.

- Toljuk lefelé a rögzítőcsúszkát (2).
- Fordítsuk a be-/kikapcsolót (1) a rugóerővel szemben ütközésig balra az **I** állásba, és tartsuk ebben a helyzetben. A villanymotor működni kezd.



A forgókapcsolót ebben az állásban kell tartani, mivel az ellenkező esetben magától visszatér a középső állásba (**0** állás).

10.8 A kerti aprítógép kikapcsolása



- Állítsuk a be-/kikapcsolót (1) a **0** állásba.

A kerti aprítógép villanymotorja kikapcsol és automatikusan lefékeződik.

10.9 Beszorulás utáni újraindítás



Sérülésveszély a kilökődő aprítandó anyag miatt. Tartsuk távol a kezeinket és a fejünket az adagolónyílástól. Ne nézzünk be az adagolónyílásba!

A kerti aprítógép automatikus visszaforgatást végez. A késhengernél beszoruló test esetén a kiszabadítás érdekében a gép automatikusan bekapcsolja a visszafelé forgást.

Az aprítandó anyag így kiszabadul.



A beszorult test kiszabadulását követően először a villanymotort teljes fordulatszámom működtetve töltjük be az aprítandó anyagot a kerti aprítógépbe.

10.10 Aprítás

- Toljuk a kerti aprítógépet sík, szilárd talajra és állítsuk le biztonságosan.
- Vegyünk fel erős kesztyűt, védőszemüveget és hallásvédőt.
- Csatlakoztassuk a hálózati kábelt a kerti aprítógéphez. (⇒ 10.2)
- Kapcsoljuk be a kerti aprítógépet. (⇒ 10.7)
- Várjuk meg, amíg a kerti aprítógép eléri a maximális fordulatszámot (üresjárat fordulatszám).
- Töltsünk a kerti aprítógépbe aprítandó anyagot az előírtak szerint. (⇒ 8.4)
- Kapcsoljuk ki a kerti aprítógépet. (⇒ 10.8)

10.11 A GHE 140 L gép behajtása



- Húzzuk ki a gép elektromos csatlakozóját. (⇒ 10.3)
- Egyik kezünkkel tartsuk meg a gépet a fogantyúnál (1).
- Húzzuk ütközésig a nyíl irányába a rögzítőkart (2), és tartsuk ebben a helyzetben. A gép felső részének rögzítése ekkor kiold.
- Lassan engedjük le ütközésig a gép felső részét (3), és tartsuk ebben a helyzetben.
- Engedjük vissza a rögzítőkart (2), és ügyeljünk arra, hogy a gép felső része a helyére rögzüljön.

10.12 A GHE 140 L gép kihajtása



- Egyik kezünkkel a fogantyúnál (1) fogva nyomjuk lefelé a gépet.
- Húzzuk ütközésig a nyíl irányába a rögzítőkart (2), és tartsuk ebben a helyzetben. A gép felső részének rögzítése ekkor kiold.
- Lassan húzzuk felfelé ütközésig a gép felső részét (3), és tartsuk ebben a helyzetben.
- Engedjük vissza a rögzítőkart (2), és ügyeljünk arra, hogy a gép felső része a helyére rögzüljön.

11. Karbantartás



Sérülésveszély!

A gépen végzett minden karbantartási vagy javítási munka előtt gondosan el kell olvasni a „Biztonság érdekében” fejezetben (⇒ 4.), különösen a „Karbantartás és javítások” pontban (⇒ 4.7) foglaltakat, és pontosan be kell tartani minden biztonsági utasítást.

A karbantartási munkák megkezdése előtt ki kell húzni a hálózati csatlakozót.

11.1 Az ellentartó lemez utánállítása



A gépben nem szabad aprítandó anyagnak lennie.

1. lépés

- Kapcsoljuk be a gépet (állítsuk a be-/kikapcsolót a „Behúzás” helyzetbe). (⇒ 10.7)

2. lépés

- A működő gépen lassan forgassuk el a beállító csavart (1) az imbuszkulcs (2) segítségével az óramutató járásával megegyező irányba. Ekkor a gép belsejében az ellentartó lemez a kэшengernek nyomódik. Az ellentartó lemez akkor van megfelelően beállítva, ha egy kevés alumíniumforgács hullik ki a kidobónyíláson keresztül.

Az ellentartó lemez újraállítása ezzel megtörtént, a gép üzemkész állapotban van.

11.2 A gép tisztítása



Karbantartási gyakoriság: Minden használat után

Minden használat után alaposan tisztítsuk meg a gépet. A gondos kezelés megóvja a gépet a károsodástól, és meghosszabbítja élettartamát.

A gépet csak az ábrázolt helyzetben szabad tisztítani.



Soha ne irányítsunk vízsugarat a villanymotor, illetve a benzinmotor részekre, a tömítésekre, a csapágyakra és az elektromos

alkatrészekre, például a kapcsolókra. Ez költséges javításokat tehet szükségessé.



Ha a szennyeződések és a lerakódott maradványok kefével, nedves kendővel

vagy fadarabbal nem távolíthatók el, a STIHL speciális tisztítószer használatát javasolja (pl. STIHL speciális tisztítószer).

Ne használjunk agresszív tisztítószereket.

Rendszeresen tisztítsuk meg a késtárcsákat.

A villanymotorok fröccsenő víz ellen védettek.

Az aprítóeszközöket és az aprítókamrát a kereskedelemben kapható szerekkel (pl. repceolajjal) védjük a korrózió ellen.

11.3 Szervizelési gyakoriság

A kerti aprítógépet lehetőség szerint **évente egyszer** szakszervizzel kell ellenőriztetni.

A STIHL erre a célra a STIHL szakszervizeket ajánlja.

11.4 Villanymotor és kerekek

A villanymotor nem igényel karbantartást.

A kerekek csapágyai nem igényelnek karbantartást.

11.5 Tárolás és téli szünet

A gépet száraz, zárt, pormentes helyiségben kell tárolni. A gépet úgy kell tárolni, hogy gyermekek ne férhessenek hozzá.

A gépet csak üzembiztos állapotban szabad tárolni.

Legyen minden anyacsavar, csapszeg és csavar szorosan meghúzva, valamint cseréljük ki az olvashatatlaná vált veszély- és figyelmeztető jelzéseket,

továbbá ellenőrizzük a teljes gép kopás- és sérülésmentességét. Az elhasznált vagy sérült alkatrészeket ki kell cserélni.

A gép esetleges hibáit alapvetően a tárolás előtt javasolt megszüntetni.

A gép hosszabb üzemén kívül helyezése (téli szünet) esetén vegyük figyelembe az alábbi pontokat:

- gondosan tisztítsuk meg a gép külső részeit,
- minden mozgó alkatrészt jól olajozzunk, ill. zsírozzunk meg.

12. Szállítás



Sérülésveszély!

Szállítás előtt gondosan el kell olvasni és be kell tartani „A biztonság érdekében” fejezetben, különösen „A gép szállítása” pontban foglaltakat. (⇒ 4.4)

12.1 A kerti aprítógép húzása vagy tolása



- Fogjuk meg erősen a kerti aprítógépet a fogantyúnál (1), majd döntjük hátra.
- Ezután a kerti aprítógép lassan (lépéstempóban) húzható vagy tolható.

12.2 A kerti aprítógép megemelése vagy hordozása



A gép megemeléséhez vagy hordozásához minden esetben 2 személy szükséges.

Viseljünk olyan megfelelő védőruházatot, amely teljesen fedi az alkarokat és a felsőttestet.

- Helyezzük be és rögzítsük az aprítéktartályt. (⇒ 10.5)
- 1. személy: a fogantyúnál (1) fogja a kerti aprítógépet.
- 2. személy: a bal és jobb oldali keréktartónál (2), a két támaszláb előtt fogja a kerti aprítógépet.
- A kerti aprítógépet a két személynek egyszerre kell megemelnie.

GHE 140 L:



A kerti aprítógép behajtott állapotban is hordozható.

- 1. személy: az aprítéktartályon lévő fogantyúnál (3) fogja a kerti aprítógépet.
- 2. személy: a bal és jobb oldali csőlábnál, a két támaszláb (4) előtt fogja a kerti aprítógépet.
- A kerti aprítógépet a két személynek egyszerre kell megemelnie.

12.3 A kerti aprítógép szállítása rakfelületen



- A gépet megfelelő rögzítésközökkel kell elcsúsztatás ellen rögzíteni. A köteleket, ill. hevedereket a keréktartóhoz (1) vagy a tölcserhez (2) kell rögzíteni.

13. A kopás minimalizálása és a meghibásodások elkerülése

Fontos karbantartási és tisztítási tudnivalók

Elektromos kerti aprítógép (STIHL GHE)

A kezelési útmutató biztonságra, kezelésre és karbantartásra vonatkozó előírásainak figyelmen kívül hagyása vagy a nem engedélyezett kiegészítő vagy pótalkatrészek használata miatt bekövetkezett személyi és vagyoni károkkal kapcsolatban a STIHL vállalat kizárja mindennemű felelősségét.

A STIHL gép sérülésének, ill. túlzott kopásának elkerülése érdekében feltétlenül tartsa be a következő fontos útmutatásokat.

1. Kopó alkatrészek

A STIHL gépek egyes alkatrészei rendeltetésszerű használat mellett is normális kopásnak vannak kitéve, ezért a használat módjától és időtartamától függően időben ki kell cserélni őket.

Ilyen alkatrészek példáulul

- az ellentartó lemez,
- a késhenger,
- a szénkefék.

2. A jelen használati utasítás előírásainak betartása

A STIHL gép használata, karbantartása és tárolása olyan gondosan történjen, amint az a jelen használati útmutatóban szerepel. A biztonsági, kezelési és karbantartási utasítások figyelmen kívül hagyásából származó minden kárért a felhasználót terheli a felelősség.

Ez különösen érvényes az alábbi esetekre:

- nem megfelelően méretezett vezetékek (keresztmetszet),
- hibás elektromos csatlakoztatás (feszültség),
- a terméken a STIHL jóváhagyása nélkül végrehajtott változtatások,
- olyan szerszámok vagy tartozékok használata, amelyek nem megengedettek, nem alkalmasak vagy minőségileg nem megfelelők az adott géphez,
- a termék nem rendeltetésszerű használata,
- a termék sportrendezvényeken vagy versenyeken történő használata,
- a termék hibás alkatrészekkel történő használata miatt bekövetkező károk.

3. Karbantartási munkák

A „Karbantartás” című fejezetben leírt összes munkát rendszeresen el kell végezni.

Amennyiben ezeket a karbantartási munkálatokat a felhasználó nem tudja maga elvégezni, azokkal egy szakszervizt kell megbízni.

A STIHL azt javasolja, hogy a karbantartási és javítási munkákat csak STIHL szakszervizzel végeztesse el.

A STIHL szakszervizek munkatársai oktatásokon vesznek részt, és rendelkezésükre állnak a cég által kiadott műszaki információk is.

Ezeknek a munkáknak az elmulasztása esetén olyan károk keletkezhetnek, amelyekért a felhasználó viseli a felelősséget.

Ide tartoznak többek között:

- a hűtőlevegő-vezetés (szívónyílások, hűtőbordák, ventilátorkerék) nem megfelelő tisztítása miatt a villanymotorban keletkezett károk,
- a szakszerűtlen tárolás következtében fellépő korróziós és egyéb károk,
- a gép sérülései minőségileg nem megfelelő pótalkatrészek használata miatt,
- a nem megfelelő időben vagy módon elvégzett, ill. olyan karbantartási vagy javítási munkákból adódó károk, amelyeket nem szakszervizben végeztek el.

14. Környezetvédelem



Az aprítandó anyag nem a szemétkosárba való, hanem komposztálni kell.

A csomagolások, a gép és a tartozékok újrahasznosítható anyagokból készültek, hulladékkézelésüket megfelelő módon kell végezni.

A hulladékok szelektív, környezetbarát gyűjtése elősegíti a nyersanyagok újrahasznosítását. Ezért a szokásos használati időtartam leteltével a gépet a hulladékhasznosító gyűjtőhelyre kell szállítani.

15. A gyártó uniós megfelelőségi nyilatkozata

15.1 STIHL GHE 135.0 L, GHE 140.0 L kerti aprítógép

STIHL Tirol GmbH
Hans Peter Stihl-Straße 5
6336 Langkampfen
Ausztria

egyedüli felelősséggel kijelenti, hogy a következő adatokkal jellemzett gép:

- Kialakítás: Elektromos kerti aprítógép
- Gyártó neve: STIHL
- Típus: GHE 135.0 L, GHE 140.0 L
- Sorozatazonosító: 6013

megfelel a 2006/42/EC, 2000/14/EC, 2014/30/EU és 2011/65/EU irányelvek vonatkozó rendelkezéseinek, továbbá a termék kifejlesztése és gyártása a következő szabványok gyártás időpontjában érvényes változatával összhangban történt: EN 50434, EN 60335-1, EN 55014-1, EN 55014-2, EN 61000-3-2 és EN 61000-3-3 (amennyiben alkalmazható).

A tanúsító szervezet neve és címe:
TÜV Rheinland LGA Products GmbH
Tillystraße 2
D-90431 Nürnberg

A mért és garantált zajteljesítményszintek meghatározása a 2000/14/EC irányelv VIII. mellékletének megfelelően történt.

GHE 135.0 L

- Mért zajteljesítményszint: 92,0 dB(A)
- Garantált zajteljesítményszint: 94 dB(A)

GHE 140.0 L

- Mért zajteljesítményszint: 91,0 dB(A)
- Garantált zajteljesítményszint: 93 dB(A)

A műszaki dokumentáció a STIHL Tirol GmbH termékengedélyeztetési részlegénél található.

A gyártás éve és a gépszám a kerti aprítógép adattábláján található.

Langkampfen, 2021

A STIHL Tirol GmbH nevében



Matthias Fleischer, a kutatási-fejlesztési részleg vezetője

és



Sven Zimmermann, a minőségbiztosítási részleg vezetője

16. Műszaki adatok

GHE 135.0 L, GHE 140.0 L:

Motor, kialakítás	villanymotor
Névleges feszültség	230 V~
Frekvencia	50 Hz
A henger névleges fordulatszáma	40 1/min
Biztosító	16 A
Érintésvédelmi osztály	II
Védettség	fröccsenő víz ellen védett (IP X4)
Üzemeltetés	P40 40 s terhelés 60 s üresjárat
H/SZ/M	64/49/96 cm

GHE 135.0 L:

A 2000/14/EC irányelv szerint:

Garantált zajteljesítményszint	
L_{WA}	94 dB(A)

A 2006/42/EC irányelv szerint:

Munkahelyi hangnyomásszint	
L_{pA}	87 dB(A)
Mérési bizonytalanság K_{pA}	3 dB(A)
Teljesítmény	2300 W
Névleges áramerősség	11,5 A
A villanymotor névleges fordulatszáma	21000 1/min
Tömeg	23 kg

GHE 140.0 L:

A 2000/14/EC irányelv szerint:

Garantált zajteljesítményszint	
L_{WA}	93 dB(A)

A 2006/42/EC irányelv szerint:

Munkahelyi hangnyomásszint	
L_{pA}	85 dB(A)
Mérési bizonytalanság K_{pA}	3 dB(A)
Teljesítmény	2500 W
Névleges áramerősség	12,0 A
A villanymotor névleges fordulatszáma	21000 1/min
Tömeg	24 kg

16.1 REACH

A REACH a vegyi anyagok regisztrálására, besorolására és engedélyezésére szolgáló EK-rendelet.

Az Európai Közösség 1907/2006 számú REACH-rendeletének való megfeleléssel kapcsolatos információk a www.stihl.com/reach weboldalon található.

17. Hibakeresés

- ✘ Szükség esetén forduljon szakszervizhez, lehetőleg STIHL szakszervizhez.

Hiba:

Nem indul a villanymotor.

Lehetséges ok:

- Nincs behelyezve és rögzítve az aprítéktartály.
- Bekapcsolt a villanymotor védelme.
- Nincs hálózati feszültség.
- Megsérült a csatlakozóvezeték/dugó, illetve a csatlakozóaljzat vagy a kapcsoló.

Megoldás:

- Helyezzük be és rögzítjük az aprítéktartályt. (⇒ 10.5)
- Hagyjuk lehűlni a gépet. (⇒ 8.6)
- Ellenőrizzük a hálózati kábelt és a biztosítót. ✘ (⇒ 10.1)
- Ellenőrizzük, illetve cseréljük ki a kábelt, a csatlakozót, az aljzatot, illetve a kapcsolót (villanyszerelő). ✘ (⇒ 10.2)

Hiba:

A gép nem húzza be az aprítandó anyagot.

Lehetséges ok:

- A késhenger megszorult.

Megoldás:

- Szüntessük meg a beszorulást. (⇒ 10.9)

Hiba:

Nem aprítja össze a gép az aprítandó anyagot.

Lehetséges ok:

- Rosszul van beállítva az ellentartó lemez a késhengeren.
- Elkopott vagy sérült a késhenger.

Megoldás:

- Állítsuk be az ellentartó lemezt. (⇒ 11.1)
- Cseréljük ki a késhengert és az ellentartó lemezt. ✘

Hiba:

A villanymotor berreg, de nem indul be a gép.

Lehetséges ok:

- A késhenger megszorult.

Megoldás:

- Szüntessük meg a szorulást. (⇒ 10.9)

Hiba:

Szokatlan hangok, zörög a gép.

Lehetséges ok:

- Meglazultak a csavarok.
- Elkopott vagy sérült a késhenger.

Megoldás:

- Ellenőrizni kell a csavarok rögzítettségét; a meglazult csavarokat meg kell húzni.
- Cseréljük ki a késhengert és az ellentartó lemezt. ✘

Hiba:

A felaprított anyag nem távozik a gépből.

Lehetséges ok:

- A becsípődött gumiburkolat elzárja a kidobónyílást.

Megoldás:

- Szereljük fel megfelelően a gumiburkolatot (⇒ 7.2).

18. Szervizelési időpontok

18.1 Az átadás igazolása

Modell: _____

Sorozatszám:

--	--	--	--	--	--	--	--	--

Dátum: | | | | | | | | | |

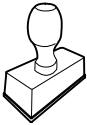

Következő szervizidőpont

Dátum: | | | | | | | | | |

18.2 A szervizelés igazolása



Kérjük, karbantartási munkák esetén adja át a jelen használati utasítást a STIHL szakszerviznek.

A szakszerviz a használati utasításban található előnyomtatott helyeken igazolja a szervizelés elvégzését.

 Az elvégzett szervizelés időpontja

 A következő szervizelés időpontja

Dragi korisniče,

raduje nas što ste se odlučili za STIHL. Naši proizvodi su koncipirani i izrađeni vrhunskim kvalitetom prema potrebama naših korisnika. Tako nastaju proizvodi visoke pouzdanosti takođe i pri ekstremnim opterećenjima.

STIHL garantuje vrhunski kvalitet takođe i kod usluga. Naša specijalizovana trgovinska mreža nudi stručne savete i uputstva kao i obimnu tehničku podršku.

Hvala Vam na poverenju; želimo Vam puno zadovoljstva uz Vaš proizvod STIHL.

Dr. Nikolas Stihl

VAŽNO! PRE UPOTREBE PROČITATI I SAČUVATI ZA KASNIJU UPOTREBU.

1. Sadržaj

O ovom uputstvu za upotrebu	116
Opšte napomene	116
Kako da čitate ovo uputstvo za upotrebu	116
Varijante za različite zemlje:	116
Opis uređaja	117
Za vašu bezbednost	117
Opšte napomene	117
Upozorenje – opasnost od strujnog udara	118
Odeća i oprema	118
Transport uređaja	118
Pre korišćenja	119
Tokom rada	119
Održavanje i popravke	121
Skladištenje u slučaju dužeg nekorišćenja	121
Odlaganje	121
Opis simbola	122
Sadržaj paketa	122
Pripremanje uređaja za rad	122
Montaža točkova i postolja	122
Montiranje uređaja GHE 135 L	123
Čuvanje šestougaonog imbus ključa	123
Uputstva za rad	123
Koji materijal može da se obrađuje?	123
Koji materijal ne može da se obrađuje?	123
Maksimalan prečnik grane	123
Punjenje baštenskih seckalica	123
Pravilno opterećenje elektromotora	123
Zaštita od preopterećenja	124

Ako je valjak za košenje trave blokiran	124
Bezbednosni uređaji	124
Blokada ponovnog pokretanja elektromotora	124
Rezervoar seckalice	124
Puštanje uređaja u rad	124
Električno priključivanje baštenske seckalice	124
Priključivanje mrežnog voda	124
Isključivanje kabla za napajanje	124
Rasterećenje vučnog kabla	125
Postavljanje rezervoara seckalice	125
Skidanje rezervoara seckalice	125
Uključivanje baštenske seckalice	125
Isključivanje baštenske seckalice	125
Ponovno puštanje u rad nakon blokade	126
Sitno seckanje	126
Sklapanje uređaja GHE 140 L	126
Otklopite uređaj GHE 140 L	126
Održavanje	126
Prilagođavanje kontraploče	126
Čišćenje uređaja	126
Servisni intervali	127
Elektromotor i točkovi	127
Skladištenje i zimska pauza	127
Transport	127
Vučenje ili guranje baštenske seckalice	127
Podizanje ili nošenje baštenske seckalice	127
Transportovanje baštenske seckalice na utovarnoj površini	128
Smanjivanje istrošenosti i izbegavanje oštećenja	128
Zaštita životne sredine	128

EC Izjava proizvođača o usaglašenosti	129
Baštenski usitnjivači STIHL GHE 135.0 L, GHE 140.0 L	129
Tehnički podaci	129
REACH	130
Traženje grešaka	130
Plan servisiranja	131
Potvrda primopredaje	131
Potvrda servisiranja	131

2. O ovom uputstvu za upotrebu

2.1 Opšte napomene

Ovo uputstvo za upotrebu je **originalno uputstvo** proizvođača u skladu sa EU smernicom 2006/42/EC.

STIHL neprekidno razvija svoju paletu proizvoda. Zbog toga zadržavamo pravo na izmenu sadržaja paketa u smislu oblika, tehnike i opreme. Iz tog razloga ne možemo da prihvatimo bilo kakve reklamacije na osnovu podataka i slika iz ovog uputstva.

U ovom uputstvu za upotrebu su možda opisani modeli koji nisu dostupni u svakoj zemlji.

Ovo uputstvo za upotrebu je zaštićeno autorskim pravima. Zadržavaju se sva prava, a posebno pravo na umnožavanje, prevođenje i obradu u elektronskim sistemima.

2.2 Kako da čitate ovo uputstvo za upotrebu

Slike i tekstovi opisuju određene postupke rukovanja.

Ovo uputstvo za upotrebu sadrži objašnjenje svih simbola koji se nalaze na uređaju.

Smer posmatranja:

Smer posmatranja prilikom upotrebe termina **levo** i **desno** u uputstvu za upotrebu:
Korisnik stoji iza uređaja (radni položaj).

Referenca na poglavlje:

Strelica predstavlja referencu na odgovarajuće poglavlje i potpoglavlje sa dodatnim objašnjenjem. Sledeći primer predstavlja referencu na jedno poglavlje: (⇒ 4.)

Označavanje delova teksta:

Opisana uputstva mogu biti označena kao u sledećim primerima.

Postupci rukovanja koji zahtevaju učešće korisnika:

- Odvijačem otpustite vijak (1), povucite polugu (2)...

Opšta nabranja:

- Korišćenje uređaja na sportskim ili takmičarskim manifestacijama

Tekst sa dodatnim značenjem:

Tekst sa dodatnim značenjem označen je simbolima opisanim u nastavku kako bi bio posebno istaknut u ovom uputstvu za upotrebu.



Opasnost!

Opasnost od nesreće i teških telesnih povreda. Ponašanje na određeni način je neophodno ili nepoželjno.



Upozorenje!

Opasnost od povreda. Ponašanjem na određeni način sprečavaju se moguće ili verovatne povrede.



Oprez!

Ponašanjem na određeni način možete sprečiti lake povrede, odnosno nastanak materijalne štete.



Napomena

Informacije o efikasnijem korišćenju uređaja i sprečavanju mogućnosti pogrešnog rukovanja.

Tekstovi sa referencama na slike:

Slike kojima se objašnjava upotreba uređaja pronaći ćete na samom početku uputstva za upotrebu.

Simbol fotoaparata služi za povezivanje slika na stranama sa slikama sa odgovarajućim delovima teksta u uputstvu za upotrebu.



2.3 Varijante za različite zemlje:

U zavisnosti od zemlje isporuke, kompanija STIHL isporučuje uređaje sa različitim utikačima i prekidačima.

Na slikama su predstavljeni uređaji sa evropskim utikačima, a priključivanje na mrežu uređaja sa drugačijim varijantama utikača vrši se na isti način.

3. Opis uređaja



- 1 Transportna ručka
- 2 Vijak za podešavanje kontraploče
- 3 Držač šestougaonog imbus ključa
- 4 Pločica sa podacima o uređaju i brojem mašine
- 5 Prekidač za blokadu rezervoara seckalice
- 6 Točkovi
- 7 Rezervoar seckalice
- 8 Otisak točka
- 9 Postolje
- 10 Debljaka za sklapanje (GHE 140 L)
- 11 Priključak na električnu mrežu
- 12 Prekidač za uključivanje / isključivanje (smer okretanja)
- 13 Otvor za punjenje

4. Za vašu bezbednost

4.1 Opšte napomene



Prilikom korišćenja uređaja obavezno se pridržavajte propisa za zaštitu od povreda na radu.



Pre prvog puštanja u upotrebu obavezno pažljivo pročitajte celo uputstvo za upotrebu. Pažljivo sačuvajte uputstvo za upotrebu kako biste mogli da ga koristite i kasnije.

Ove mere opreza su od ključnog značaja za vašu bezbednost. Međutim, ova lista nije kompletna. Uređaj koristite razumno i odgovorno i imajte na umu da su korisnici mašine odgovorni za nesreće u kojima dođe do povreda drugih lica i oštećenja njihove imovine.

Upoznajte se sa delovima za rukovanje i načinom upotrebe uređaja.

Uređaj smeju da koriste samo osobe koje su pročitale uputstvo za upotrebu i upoznate su sa načinom rukovanja. Korisnik mora da se potruži da dobije stručnu i praktičnu obuku pre prvog puštanja uređaja u rad. Korisnik mora da zatraži od prodavca ili nekog drugog stručnog lica da mu objasni kako se bezbedno koristi uređaj.

Prilikom ove obuke, korisniku posebno treba da bude skrenuta pažnja da su za korišćenje uređaja neophodne izuzetna pažnja i koncentracija.

Čak i ukoliko propisno rukujete uređajem, uvek može da postoji neki nepredviđeni rizik.



Opasnost po život usled gušenja!

Deci preti opasnost od gušenja ako se igraju ambalažom. Ambalažu držati daleko od dece.

Uređaj, uključujući i sve priključne delove, sme da se daje, odnosno pozajmljuje isključivo osobama koje su u suštini upoznate sa ovim modelom i načinom njegovog korišćenja. Uputstvo za upotrebu predstavlja deo uređaja i uvek se mora prosljeđivati zajedno s njim.

Proverite da li je korisnik fizički, senzorno i mentalno sposoban da rukuje uređajem i da radi sa njim. Ukoliko je korisnik sa ograničenim fizičkim, senzornim i

mentalnim sposobnostima ipak sposoban za rukovanje uređajem, on sme da radi sa njim, ali isključivo pod nadzorom ili prema uputstvima odgovornog lica.

Proverite da li je korisnik punoletan ili da li je stručno osposobljen u skladu sa nacionalnim propisima i pod odgovarajućim nadzorom.

Uređaj koristite isključivo kada ste odmorni i u dobrom telesnom i psihičkom stanju. Ukoliko imate zdravstvene probleme, posavetujte se sa svojim lekarom o tome da li možete da koristite uređaj. Nakon konzumiranja alkohola, droge ili lekova koji utiču na smanjenje sposobnosti reagovanja, ne smete da koristite uređaj.

Uređaj je namenjen privatnoj upotrebi.

Pažnja – opasnost od nesreće!

STIHL baštenske seckalice pogodne su za usitnjavanje materijala od grana i ostataka biljaka. Korišćenje u druge svrhe nije dozvoljeno i može biti opasno ili dovesti do oštećenja uređaja.

Baštenska seckalica ne sme da se upotrebljava (nepotpun spisak):

- za druge materijale (npr. staklo, metal).
- za radove koji nisu navedeni u ovom uputstvu za upotrebu.
- za proizvodnju prehrambenih proizvoda (npr. za usitnjavanje leda, pripremu plodova za fermentaciju).

Iz bezbednosnih razloga zabranjene su sve izmene uređaja, osim stručne montaže dodatne opreme koju je odobrila kompanija STIHL. Takve izmene dovode do gubitka prava iz garancije. Informacije o dozvoljenoj dodatnoj opremi možete dobiti od ovlašćenog STIHL distributera.

Posebno je zabranjena svaka manipulacija uređajem kojom se menja njegova snaga ili broj obrtaja motora sa unutrašnjim sagorevanjem, odnosno elektromotora.

Uređajem se ne smeju transportovati predmeti, životinje ili osobe, a posebno ne deca.

Prilikom korišćenja na javnim površinama, u parkovima, na sportskim terenima, ulicama i u poljoprivrednim i šumarskim preduzećima potreban je poseban oprez.

4.2 Upozorenje – opasnost od strujnog udara

Pažnja! Opasnost od strujnog udara!

Za bezbednost pri radu s električnom energijom posebno su važni strujni kabl, utikač za napajanje, prekidač za uključivanje i isključivanje i priključni kabl. Ne smeju se koristiti oštećeni kablovi, spojnice, utikači, kao i priključni kablovi koji ne odgovaraju propisima kako bi se sprečilo izlaganje opasnosti od strujnog udara.



Iz tog razloga je potrebna redovna provera da li je priključni kabl oštećen ili dotrajavao (krt).

Uređaj sme da se koristi samo sa odmotanim mrežnim kablom.

Ukoliko koristite motalicu za kabl, ona pre upotrebe uvek mora da se potpuno odmota.

Nikada ne koristite oštećeni produžni kabl. Oštećene kablove zamenite novim i nikada nemojte vršiti popravke na produžnim kablovima.

Ukoliko se mrežni vod odn. produžni kabl ošteti u toku rada, odmah isključite mrežni vod odn. produžni kabl sa mreže. Nikada ne dodirujte oštećeni mrežni vod odn. oštećeni produžni kabl.

Uređaj ne sme da se koristi kada su kablovi oštećeni ili istrošeni. Posebno treba proveriti da li je došlo do oštećenja ili dotrajalosti priključnog mrežnog voda.

Radove na održavanju i popravci mrežnih vodova smeju da obavljaju isključivo posebno obučeni stručnjaci.

Opasnost od strujnog udara!

Oštećeni vod ne sme da se priključi na električnu mrežu. Oštećeni vod smete da dodirujete tek nakon što ga odvojite od električne mreže.

Rezne jedinice (noževе) smete da dodirujete tek nakon što odvojite uređaj od električne mreže.

Uvek pazite na to da mrežni vodovi imaju dovoljnu zaštitu.



Nemojte raditi tokom kiše i u mokrom okruženju.

Za rad na otvorenom koristite isključivo produžne kablove sa izolacijom protiv vlage koji su podesni za korišćenje s uređajem (⇒ 10.1).

Priključni kabl odvajajte na spoju utikača i utičnice, a ne povlačenjem kabla.

Nemojte ostavljati uređaj na kiši bez zaštite.

Ako je uređaj priključen na strujni agregat, neophodno je da vodite računa o tome da ga oscilacije napona mogu oštetiti.

Uređaj priključujte isključivo na izvor napajanja koji je zaštićen zaštitnim uređajem diferencijalne struje sa strujom aktiviranja od najviše 30 mA. Bliže informacije možete dobiti od električara.

4.3 Odeća i oprema



Za vreme rada uvek nosite čvrstu obuću sa hrpavim đonom. Nikada nemojte raditi bosu ili npr. u sandalama.



Tokom rada i naročito tokom radova na održavanju i pri transportu uređaja, uvek nosite čvrste zaštitne rukavice.



Tokom rada, uvek nosite zaštitne naočare i sredstva za zaštitu sluha. Nosite ih tokom celokupnog trajanja radova.



Tokom rada s uređajem koristite prikladnu usku odeću, tj. kombinezon, a ne radni mantil. Tokom rada s uređajem nemojte da nosite šal, kravatu, nakit, trake koje vise i odeću čiji delovi su odvojeni od tela.

Tokom celokupnog trajanja radova i tokom svih radova na uređaju, morate vezati dugu kosu i zaštititi je (maramom, kapom i sl.).

4.4 Transport uređaja

Radite isključivo sa rukavicama da biste izbegli povrede na oštrim i vrelim delovima uređaja.

Ne transportujte uređaj dok radi elektromotor. Pre transporta isključite elektromotor i sačekajte da se zaustavi, izvucite mrežni utikač.

Uređaj transportujte tek kada se elektromotor ohladi.

Imajte u vidu težinu uređaja, naročito ako dođe do prevrtanja.

Koristite odgovarajuće pomoćne uređaje za utovar (rampe za utovar, sisteme za podizanje tereta).

Uređaj i delove koji se transportuju s njim na teretnoj platformi pravilno osigurajte dovoljno dimenzionisanim sredstvima za pričvršćivanje (kaiševima, sajlama itd.) na tačkama za pričvršćivanje koje su opisane u ovom uputstvu za upotrebu. (⇒ 12.3)

Uređaj vucite ili gurajte samo brzinom hoda.

Prilikom transporta uređaja vodite računa o lokalnim zakonskim propisima, a posebno onima koji se odnose na bezbednost tovara i transport predmeta na utovarnoj površini.

4.5 Pre korišćenja

Neophodno je obezbediti da uređaj koriste isključivo osobe koje su upoznate sa sadržajem uputstva za upotrebu.

Molimo vas da vodite računa o lokalnim propisima o dozvoljenim terminima za korišćenje baštenskih uređaja sa motorom sa unutrašnjim sagorevanjem, odnosno elektromotorom.

Pre upotrebe uređaja neophodno je zameniti neispravne, istrošene i oštećene delove. Neophodno je da zamenite nečitka ili oštećena upozorenja na uređaju. Od svog ovlašćenog STIHL distributera možete da nabavite rezervne nalepnice i sve druge rezervne delove.

Pre svakog pokretanja proverite:

- da li je uređaj u ispravnom stanju. To znači da su zaštitni elementi na mestu i da su u besprekornom stanju.
- da li je uređaj priključen na struju preko propisno ugrađene utičnice.
- da li su izolacija priključka i priključnog kabla, utikač i kvačilo u besprekornom stanju.
- da li je kompletan uređaj (kućište elektromotora, zaštitni elementi, elementi za pričvršćivanje, itd.) dotrajavao ili oštećen.
- da li se u uređaju nalazi masa za seckanje i da li je levak za punjenje prazan.
- da li su svi zavrtnji, navrtke i drugi elementi za pričvršćivanje prisutni odn. pritegnuti. Nezategnute zavrtnje i navrtke pritegnite pre puštanja u rad (obratite pažnju na momenat zatezanja).

Uređaj upotrebljavajte samo na otvorenom prostoru i ne u blizini zida ili nekog drugog krutog predmeta kako biste umanjili mogućnost povrede i nastanka materijalne štete (nemogućnost da se korisnik skloni, lom stakla, grebanje automobila itd.).

Uređaj treba postaviti u stabilan položaj, na ravnoj i čvrstoj podlozi.

Upoznajte se sa prekidačem za uključivanje /isključivanje da biste mogli da brzo i ispravno reagujete u slučaju nužde.

Pre svakog puštanja u rad proverite da li je rezervoar seckalice u ispravnom stanju. Uređaj ne smete da puštate u rad ukoliko je rezervoar seckalice oštećen (opasnost od povrede). Oštećen rezervoar seckalice mora da se zameni.

Opasnost od povrede!

Uređaj puštajte u pogon samo u propisno montiranom stanju. Ukoliko na uređaju nedostaju delovi (npr. točkovi), nemoguće je pridržavati se predviđenih sigurnosnih rastojanja, a uređaj, osim toga, može da ima smanjenu stabilnost.

Pre svakog puštanja u rad, vizuelnom kontrolom proverite da li je sve u ispravnom stanju!

Pod propisnim stanjem se podrazumeva da je uređaj kompletno montiran, a to posebno znači:

- da je otisak točkova kompletno montiran,
- da su montirana oba točka i oba postolja,
- da su prisutni svi zaštitni elementi (montiran rezervoar seckalice, STIHL detelinasti otvor itd.) i da su ispravni.

Zabranjeno je skidanje i premošćavanje sistema prekidača i bezbednosnih elemenata koji se nalaze na uređaju.

4.6 Tokom rada

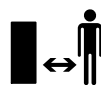

Nikada ne koristite uređaj dok se u zoni opasnosti nalaze životinje ili druge osobe, a posebno deca.

Ne koristite uređaj tokom padavina i nevremena, a posebno izbegavajte da ga koristite kada postoji opasnost od udara groma.

Ukoliko je podloga vlažna, usled smanjene stabilnosti povećava se opasnost od nesreće.

Neophodno je da budete posebno pažljivi pri radu kako biste izbegli proklizavanje. Ukoliko je moguće, izbegavajte korišćenje uređaja kada je podloga vlažna.

Radite isključivo po dnevnom svetlu ili uz dobro veštačko osvetljenje.

Tokom kompletnog vremena rada, radna oblast se mora održavati čistom i urednom. Uklonite predmete o koje možete da se sapletete poput kamenja, grana, kablova itd.

Položaj rukovaoca ne sme biti viši od položaja uređaja.

Pokretanje:

Pre pokretanja, uređaj postavite u stabilan položaj i postavite ga uspravno. Ni u kom slučaju ne sme da se pušta u rad dok je položen.

Oprezno uključite uređaj prema uputstvima iz poglavlja „Puštanje uređaja u rad“. (⇒ 10.)

Prilikom pokretanja motora sa unutrašnjim sagorevanjem odn. elektromotora nemojte stajati ispred otvora za izbacivanje trave. Pri pokretanju, u baštenskoj seckalici se ne sme nalaziti materijal za seckanje. Materijal za seckanje može izleteti napolje i prouzrokovati povrede.

Uređaj se prilikom pokretanja ne sme naginjati.

Treba izbegavati često uključivanje i isključivanje u kratkom roku, pogotovo „igranje“ sa prekidačem za uključivanje /isključivanje. Opasnost od pregrevanja elektromotora!

Usled oscilacija napona u toku rada ovog uređaja, pri nepovoljnim mrežnim uslovima može doći do smetnji u radu uređaja priključenih na isto strujno kolo. U tom slučaju, potrebno je preduzeti odgovarajuće mere (npr. priključivanje na drugo strujno kolo kao element, pogon uređaja na strujno kolo sa niskom impedansom).

Primena:



Opasnost od povreda!

Nikada ne postavljajte ruke ili noge na rotirajuće delove, iznad ili ispod njih.

Kad uređaj radi, nikada nemojte zadržavati lice ili druge delove tela iznad levka za punjenje i ispred otvora za izbacivanje trave. Glavu i telo držite uvek na odstojanju od otvora za punjenje.



Nikada nemojte pružati ruke, druge delove tela ili odeću u levak za punjenje ili vratanca za izbacivanje. Postoji velika opasnost od povrede očiju, lica i prstiju.

Uvek vodite računa o ravnoteži i stabilnosti. Nemojte se naginjati.

Ukoliko se uređaj prevrne tokom rada, odmah isključite elektromotor i izvucite mrežni utikač.

Opasnost od povreda!

Tokom rada materijal za seckanje može da se razleti. Zbog toga nosite zaštitne naočare i držite lice dalje od otvora za punjenje.

Nikada nemojte naginjati uređaj dok radi motor sa unutrašnjim sagorevanjem odn. elektromotor.

Pazite da se u otvoru za izbacivanje ne nagomila materijal za seckanje jer to za posledicu može imati loš rezultat seckanja ili iznenadno izletanje materijala.

Prilikom punjenja baštenske seckalice treba posebno paziti da u komoru za seckanje ne dospeju strana tela poput metalnih predmeta, kamenja, plastike, stakla itd., jer to može izazvati oštećenja i iznenadno izletanje iz levka za punjenje. Iz istog razloga treba ukloniti začepljenja.

Pri punjenju baštenske seckalice materijalom od grana, može doći do njihovog iznenadnog izletanja. Nosite rukavice!



Vodite računa o inercionom hodu noževa zbog kojeg je za njihovo zaustavljanje potrebno nekoliko sekundi.

Isključite elektromotor, izvucite mrežni utikač i sačekajte da se rotirajući alati zaustave,

- pre nego što napustite uređaj, odnosno kada je uređaj bez nadzora,
- pre nego što premestite, podignete, nosite, kipujete, gurnete ili povučete uređaj,
- pre transporta uređaja,
- pre uklanjanja blokada ili začepljenja,
- pre nego što započnete proveru ili čišćenje uređaja i pre drugih radova na njemu.

Ukoliko u rezni alat dospeju strana tela, uređaj proizvodi neobičajene šumove i vibrira na neobičajan način, odmah isključite elektromotor i sačekajte da se uređaj zaustavi. Izvucite mrežni utikač i izvršite sledeće korake:

- Proverite da li ima oštećenja na uređaju i dajte stručnjaku da obavi neophodne popravke pre ponovnog pokretanja i korišćenja uređaja.
- Ostavite da stručnjak zameni oštećene delove ili da ih popravi, pri čemu novi delovi moraju da imaju iste karakteristike.

Izvadite i ispraznite providni rezervoar seckalice kada je pun materijala za seckanje ili kada masa za seckanje usled visokog nivoa napunjenosti više ne može da se izbaci.

Pre praznjenja rezervoara seckalice isključite uređaj i sačekajte da se valjak za košenje trave zaustavi.

4.7 Održavanje i popravke

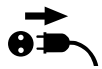

Pre radova na održavanju (čišćenje, popravka itd.) i pre provere da li je priključni kabl zapetljan ili oštećen, uređaj odložite na čvrsto, ravno tlo, isključite elektromotor i izvucite mrežni utikač.

Pre radova na održavanju, uređaj ostavite da se ohladi oko 5 minuta.

Priključni mrežni vod smeju da servisiraju tj. zamenjuju samo ovlašćeni električari.

Ukoliko zbog radova na održavanju dođe do demontiranja pojedinih delova ili zaštitnih sistema, njih treba odmah i propisno ponovo montirati.

Čišćenje:

Neophodno je da čitav uređaj pažljivo očistite nakon korišćenja. (⇒ 11.2)

Nipošto nemojte da koristite perač pod visokim pritiskom i uređaj nemojte da čistite tekućom vodom (npr. crevom za zalivanje).

Ne koristite agresivna sredstva za čišćenje. Ona mogu da oštete plastiku ili metal, što može da ugrozi bezbedan rad vašeg STIHL uređaja.

Radovi na održavanju:

Korisnik sme da obavlja isključivo radove na održavanju koji su opisani u ovom uputstvu za upotrebu. Sve druge radove na održavanju treba da poveri ovlašćenom distributeru.

Ukoliko Vam nedostaje neophodno znanje ili su vam potrebna pomoćna sredstva, **uvek** se obratite distributeru.

Kompanija STIHL preporučuje da radove na održavanju i popravke obavljate kod ovlašćenog STIHL distributera.

Ovlašćenim STIHL distributerima redovno se nude obuke i dostavljaju tehničke informacije.

Koristite isključivo alat, pribor i priključne uređaje koje je kompanija STIHL odobrila za korišćenje sa ovim uređajem ili tehnički identične delove. U suprotnom može doći do rizika od nesreća koje izazivaju telesne povrede ili oštećenje uređaja. Ukoliko imate pitanja, obratite se ovlašćenom distributeru.

STIHL originalni alat, dodatna oprema i rezervni delovi imaju svojstva koja su optimalno prilagođena uređaju i zahtevima korisnika. STIHL originalni rezervni delovi prepoznatljivi su po STIHL broju rezervnog dela, po natpisu STIHL i eventualno po STIHL oznaci rezervnog dela. Na malim delovima znak može da stoji i sam.

Nalepnice sa upozorenjima i uputstvima uvek treba da budu čiste i čitljive. Oštećene ili izgubljene nalepnice zamenite novim koje možete dobiti od ovlašćenog STIHL prodavca. Ukoliko se neki sklop zameni novim, vodite računa da za novi sklop dobijete istu nalepnicu.

Sve matice, klinovi i vijci moraju da budu dobro pritegnuti da bi uređaj bio u stanju bezbednom za rad.

Redovno proveravajte istrošenost čitavog uređaja i oštećenja, a posebno pre skladištenja (npr. pre zimske pauze). Odmah zamenite istrošene ili oštećene delove iz bezbednosnih razloga, kako bi uređaj uvek bio u stanju bezbednom za rad.

4.8 Skladištenje u slučaju dužeg nekorišćenja

Sačekajte oko 5 minuta da se uređaj ohladi, pre nego što ga odložite u zatvorenom prostoru.

Osigurajte da uređaj bude zaštićen od neovlašćenog korišćenja (npr. od dece).

Temeljno očistite uređaj pre nego što ga uskladištite (npr. zbog zimske pauze).

Uređaj skladištite u bezbednom stanju.

Mesto za odlaganje mora da bude suvo, zaštićeno od mraza i sa mogućnošću zatvaranja.

4.9 Odlaganje

Otpadni proizvodi mogu naškoditi ljudima, životinjama i životnoj sredini i zato moraju biti odloženi na otpad na stručan način.

Obratite se centru za recikliranje ili ovlašćenom distributeru za dodatne informacije o ispravnom odlaganju otpadnih proizvoda. STIHL preporučuje ovlašćenog STIHL distributera.

Osigurajte da neupotrebljiv uređaj bude odložen na pravilan način. Onesposobite uređaj pre odlaganja na otpad. Kako biste sprečili nesreće, uklonite posebno mrežni kabl odn. priključni kabl ka elektromotoru.

5. Opis simbola



Pažnja!

Pre puštanja u rad pročitajte uputstvo za upotrebu.



Opasnost od povreda!

Vodite računa da se druge osobe ne nalaze u zoni opasnosti.

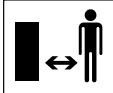

Opasnost od povreda!

Rotirajući alati!
Ruke i noge ne držite u otvorima dok uređaj radi.



Opasnost od povreda!

Pre rada sa reznim alatom, pre radova na održavanju i čišćenju, pre provere da li je priključni kabl zapečtjen ili oštećen, te pre napuštanja uređaja, ugasite elektromotor i izvucite mrežni kabl iz uređaja.

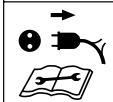

Nosite sredstva za zaštitu sluha!



Nosite zaštitne naočare!

Nosite radne rukavice!

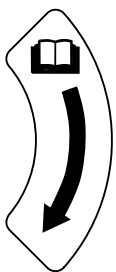

Smer okretanja za prilagođavanje kontraploče.



Rezervoar seckalice je zaključan



Rezervoar seckalice je otključan

6. Sadržaj paketa



Poz.	Oznaka	Kom.
	GHE 135 L	
A	Gornji deo uređaja	1
B	Otisak točka	1
C	Rezervoar seckalice	1
D	Zavrtanj 5 x 16	4
	GHE 140 L	
E	Osnovni uređaj sa rezervoarom seckalice	1
	GHE 135 L, GHE 140 L	
F	Postolje	2
G	Podloška A6	2
H	Navrtka s kapičom M6	2
I	Točak	2
J	Zavrtanj M8 x 85	2
K	Čaura	2
L	Podloška A8	6
M	Sigurnosna matica M8	2
N	Račvasti ključ	1
O	Šestougao ni imbus ključ	1
•	Uputstvo za upotrebu	1

7. Pripremanje uređaja za rad

7.1 Montaža točkova i postolja



GHE 140 L:

– Otklopite uređaj. (⇒ 10.12)

Montaža točkova:

GHE 135.0 L, GHE 140 L:

- Skinite rezervoar seckalice. (⇒ 10.6)
- Kapu točka (1) pomoću odvijača odvojite od točka (I).
- Zavrtnaj (J) sa podloškom (L) provucite od unutrašnje strane ka spoljnoj, kroz otvor na otisku točka (B). Gurnite podlošku (L) i čauru (K) na zavrtnaj (J). Gurnite točak (I) na čauru (K). Zavrnite maticu (M) sa podloškom (L) i pritegnite sa 5-7 Nm.
- Kapu točka (1) postavite po sredini točka (I) i pritiskajte sve dok kapa točka (1) ne uđe u ležište.
- Ponovite postupak na drugoj strani.

Montaža otisaka točkova:

- Zavrtnaj postolja (F) provucite odozdo kroz otvor na otisku točka (B). Podlošku (G) stavite na zavrtnaj, zavrnite maticu sa kapićom (H) i pritegnite sa 4-6 Nm.
- Ponovite postupak na drugoj strani.

7.2 Montiranje uređaja GHE 135 L



- Skinite rezervoar seckalice. (⇒ 10.6)
- Postavite gornji deo uređaja (A) na otisak točka (B) i pažljivo ga centrirajte. Pri tom pazite na ispravan položaj gumene prekrivke (1) – gumena prekrivka (1) ne sme da bude priklještena između gornjeg dela uređaja i crnog poklopca na otisku točka. Montirajte gornji deo vozila (A) zavrtnajem četiri zavrtnja (D) na otisak točka (B). Pritegnite zavrtnje (D) obrtnim momentnom od 1-1,5 Nm.
- Postavite rezervoar seckalice. (⇒ 10.5)

7.3 Čuvanje šestougaonog imbus ključa



- Šestougaoni imbus ključ (O) gurnite u držač (1) na uređaju.

8. Uputstva za rad

8.1 Koji materijal može da se obrađuje?

Delovi stabala i živice, tuje, grane smrče, razgranate grane, razgranate grane s lišćem, zeljaste biljke, grmovi bobičastog voća, uvezan i ne previše vlažan cvetni materijal.



Delove stabala i živice treba obrađivati dok su sveži jer je učinak seckanja svežeg materijala veći nego učinak kod isušenog ili vlažnog materijala.

8.2 Koji materijal ne može da se obrađuje?



Kamenje, staklo, metalni delovi (žice, ekseri...) ili plastični predmeti nikako ne smeju da dospeju u baštensku seckalicu.

Osnovno pravilo:

Materijali koji nisu predviđeni za kompostiranje ne smeju da se obrađuju ni baštenskom seckalicom.

8.3 Maksimalan prečnik grane

Podaci se odnose na sveže posečeni materijal od grana:

Maksimalan prečnik grane

GHE 135 L: 35 mm

GHE 140 L: 40 mm

8.4 Punjenje baštenskih seckalice



Zahvaljujući detelinastom otvoru kompanije STIHL možete da preradite i veoma razgranat materijal od grana.



Deblje i razgranatije grane prethodno isecite makazama za drvo.

Pomešajte žilavu zemljastu masu za seckanje sa suvim granjem kako biste izbegli začepljenje baštenske seckalice.

Baštensku seckalicu punite tek kada elektromotor postigne pun broj obrtaja.



Opasnost od povrede!

Grane, koje seckalice uvlači, lagano pridržavajte rukom i sprovedite ih do otvora za punjenje. Grane ne držite čvrsto i nemojte ih povlačiti unazad.

- Delove stabala i živice kao i materijal od grana lagano sprovedite kroz otvor za punjenje (13) do valjka za košenje trave. Seckalice uvlači grane.
- Nakon svakog procesa rada pustite uređaj da se potpuno isprazni.

8.5 Pravilno opterećenje elektromotora

Baštensku seckalicu uvek punite ravnomerno i kontinuirano.

8.6 Zaštita od preopterećenja

Ukoliko u toku rada dođe do preopterećenja elektromotora, ugrađeni automatski povratni tok menja smer okretanja valjka za košenje trave, kako bi tako sam deblokirao uređaj. Ukoliko uređaj ne može da se deblokira ni nakon 3 promene smera okretanja, ugrađena zaštita od preopterećenja će sama isključiti elektromotor.

Nakon hlađenja u trajanju od oko 10 minuta, baštenska seckalica može ponovo da se pusti u pogon.

Uzroci čestog aktiviranja zaštite od preopterećenja mogu biti sledeći:

- Priključni kabl nije odgovarajući (⇒ 10.1)
- Mrežno preopterećenje
- Uređaj je preopterećen zbog prevelike količine mase za seckanje

8.7 Ako je valjak za košenje trave blokiran

Preveliko opterećenje elektromotora, previše mase za seckanje, strana tela ili suviše debele grane posle izvesnog vremena dovode do automatske promene smera okretanja valjka za košenje trave, pa čak i do njegovog zaustavljanja.

 Valjak za košenje trave automatski menja smer okretanja u slučaju prevelikog opterećenja.

- U slučaju zastoja valjka za košenje trave, odmah aktivirajte prekidač za isključivanje.
- Ostavite uređaj da se ohladi i kao što je opisano, ponovo ga uključite. (⇒ 10.9)

9. Bezbednosni uređaji

9.1 Blokada ponovnog pokretanja elektromotora

Uređaj se može pokrenuti samo preko prekidača, a ne uključivanjem priključnog kabla u utičnicu.

9.2 Rezervoar seckalice

Baštensku seckalicu možete da uključite samo sa montiranim i zaključanim rezervoarom seckalice.

Montirani rezervoar seckalice sprečava pristup rotirajućem valjku za košenje trave u toku rada.

10. Puštanje uređaja u rad

10.1 Električno priključivanje baštenske seckalice



Opasnost od povrede!

Pridržavajte se bezbednosnih napomena iz poglavlja „Upozorenje – opasnost od strujnog udara“ (⇒ 4.2).

Napon mreže i radni napon moraju da se podudaraju (vidi pločicu sa podacima o uređaju).

Priključni mrežni vod mora da ima dovoljnu zaštitu. (⇒ 16.)

Kao priključni kablovi smeju da se koriste samo kablovi koji nisu lakši od gumenih creva **H07 RN-F DIN/VDE 0282**.

Utične veze moraju biti zaštićene od prskanja vode. Neodgovarajući produžni kablovi uzrokuju gubitak snage i mogu izazvati oštećenja elektromotora.

Minimalni poprečni presek priključnog mrežnog voda mora da bude **3 x 1,5 mm²** pri dužini do **25 m** odn. **3 x 2,5 mm²** pri dužini do **50 m**.

Spojnice na priključnom kablju moraju biti izrađene od gume ili presvučene gumom i moraju odgovarati standardu **DIN/VDE 0620**.

Uređaj je predviđen za rad na električnoj mreži sa impedansom sistema Z_{max} na predajnom mestu (kućni priključak) od najviše **0,49 oma (na frekvenciji od 50 Hz)**.

Korisnik mora da se postara da se uređaj koristi samo na strujnoj mreži koja ispunjava ove zahteve. Ukoliko je potrebno, od lokalnog distributera električne energije možete da potražite informacije o impedansi sistema.



Bliže informacije o priključivanju na mrežu možete da dobijete od električara.

10.2 Priključivanje mrežnog voda



- Priključite spojnicu mrežnog kabla na mrežni utikač (1).
- Zakačite mrežni kabl na rasterećenje vučnog kabla. (⇒ 10.4)

10.3 Isključivanje kabla za napajanje

- Olabavite rasterećenje vučnog kabla (⇒ 10.4)

Kabl za napajanje odvojite povlačenjem za spojnicu, kako biste izbegli njegovo oštećenje. Nikada ne povlačite kabl.

10.4 Rasterećenje vučnog kabla



Tokom rada, rasterećenje vučnog kabla sprečava slučajno povlačenje priključnog kabla i moguće oštećenje električnog priključka na uređaju.

Iz tog razloga, neophodno je da priključni kabl bude sproveden kroz rasterećenje vučnog kabla.

- Priključite mrežni vod. (⇒ 10.2)
- Savijte priključni kabl (1) u petlju i provucite je kroz otvor (2).
- Navucite petlju na kuku (3) i zategnite je.

10.5 Postavljanje rezervoara seckalice



- Uvedite rezervoar seckalice (1) u obe vođice (2) i gurnite ga do kraja.
- Okrećite blokadu (3) udesno i osigurajte rezervoar seckalice.



Baštensku seckalicu možete da uključite samo sa zaključanim rezervoarom seckalice.

10.6 Skidanje rezervoara seckalice



- Isključite uređaj. (⇒ 10.8)
- Prekidač za blokadu (1) okrećite ulevo do kraja.
- Izvucite rezervoar seckalice (2).



Baštensku seckalicu ne možete da pustite u rad bez rezervoara seckalice.

10.7 Uključivanje baštenske seckalice

GHE 140 L:

- Otklopite i zaključajte uređaj. (⇒ 10.12)

GHE 135 L, GHE 140 L:

- Postavite rezervoar seckalice. (⇒ 10.5)
- Priključite uređaj na električnu mrežu. (⇒ 10.2)

Prekidač za uključivanje/isključivanje (1) sa integrisanom blokadom (2) sprečava direktno prebacivanje sa jednog smera okretanja na drugi.



Pre promene smera okretanja, isključite uređaj i obavezno sačekajte da se valjak za košenje trave zaustavi.

Položaj uvlačenja

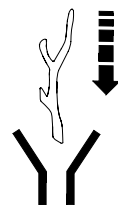

Valjak za košenje trave uvlači i secka masu za seckanje.

- Okrenite prekidač za uključivanje/isključivanje (1) u položaj **0**.
- Blokadu (2) pomerite nagore.
- Za pokretanje elektromotora, prekidač za uključivanje / isključivanje (1) okrećite nadesno do kraja, nasuprot pritisku opruge, u položaj **START**. Elektromotor se pokreće.

- Pustite obrtni prekidač. On će se samostalno vratiti u položaj **I**. Elektromotor i dalje radi.

Položaj povratnog toka



Valjak za košenje trave okreće se unazad i deblokira masu za seckanje.

- Okrenite prekidač za uključivanje/isključivanje (1) u položaj **0**.
- Blokadu (2) pomerite nadole.
- Prekidač za uključivanje/isključivanje (1) okrećite nalevo do kraja, nasuprot pritisku opruge, u položaj **I** i zadržite ga tako. Elektromotor radi.



Obrtni prekidač morate da zadržite u ovom položaju, jer bi se inače samostalno vratio u srednji položaj (položaj **0**).

10.8 Isključivanje baštenske seckalice



- Prekidač za uključivanje/isključivanje (1) postavite u položaj **0**.

Elektromotor baštenske seckalice se isključuje i automatski koči.

10.9 Ponovno puštanje u rad nakon blokade



Opasnost od povređivanja masom za seckanje koja izlazi iz uređaja. Držite ruke i glavu dalje od otvora za punjenje. Ne gledajte unutra!

Baštenska seckalica ima automatski povratni tok. U slučaju blokade valjka za košenje trave, uređaj automatski uključuje povratni tok da bi se oslobodio blokade.

Masa za seckanje se ponovo izbacuje.



Nakon deblokiranja baštenske seckalice, napunite je tek kada elektromotor postigne pun broj obrtaja.

10.10 Sitno seckanje

- Baštensku seckalicu postavite na ravnu i čvrstu podlogu i bezbedno je odložite.
- Nosite čvrste rukavice, zaštitne naočare i sredstva za zaštitu sluha.
- Priključite mrežni vod na baštensku seckalicu. (⇒ 10.2)
- Uključite baštensku seckalicu. (⇒ 10.7)
- Sačekajte dok baštenska seckalica ne postigne maksimalan broj obrtaja (broj obrtaja u praznom hodu).
- Baštensku seckalicu ispravno napunite masom za seckanje. (⇒ 8.4)
- Isključite baštensku seckalicu. (⇒ 10.8)

10.11 Sklapanje uređaja GHE 140 L



- Odspojite uređaj. (⇒ 10.3)

- Uređaj držite jednom rukom za transportnu ručku (1).
- Povucite blokirajuću polugu (2) do kraja u smeru strelice i držite tako. Gornji deo uređaja je otključan.
- Gornji deo uređaja (3) lagano spuštajte nadole do kraja i držite tako.
- Otpustite blokirajuću polugu (2) i pazite da gornji deo uređaja bude sigurno zaključan.

10.12 Otklopite uređaj GHE 140 L



- Uređaj držite jednom rukom za transportnu ručku (1) dole.
- Povucite blokirajuću polugu (2) do kraja u smeru strelice i držite tako. Gornji deo uređaja je otključan.
- Gornji deo uređaja (3) lagano vucite nagore do kraja i držite tako.
- Otpustite blokirajuću polugu (2) i pazite da gornji deo uređaja bude sigurno zaključan.

11. Održavanje



Opasnost od povreda!

Pre svih radova na održavanju ili čišćenja uređaja, pažljivo pročitajte poglavlje „Za vašu bezbednost“ (⇒ 4.), a naročito odeljak „Održavanje i opravke“ (⇒ 4.7) i tačno sledite sve sigurnosne napomene.

Pre radova na održavanju, izvucite mrežni utikač.

11.1 Prilagođavanje kontraploče



Uređaj mora da bude bez mase za seckanje

Korak 1

- Uključite uređaj (postavite prekidač za uključivanje/isključivanje u poziciju „Uvlačenje“). (⇒ 10.7)

Korak 2

- Dok uređaj radi, lagano okrećite vijak za podešavanje (1) u smeru kretanja kazaljke na satu pomoću šestougaonog imbus ključa (2). U tom slučaju kontraploča će biti pritisnuta na valjak za košenje trave u unutrašnjosti uređaja. Kontraploča je pravilno podešena ako mala količina aluminijumske strugotine ispadne kroz otvor za izbacivanje.

Kontraploča je ponovo prilagođena, a uređaj spreman za rad.

11.2 Čišćenje uređaja



Interval održavanja: Nakon svakog korišćenja

Nakon svakog korišćenja temeljno čistiti uređaj. Temeljno održavanje štiti uređaj od oštećenja i produžuje vek trajanja.

Uređaj sme da se čisti samo u prikazanom položaju.



Nikada nemojte usmeravati mlaz vode na delove elektromotora odn. motora sa unutrašnjim sagorevanjem, zaptivke, ležajeve i električne

delove kao što su prekidači. To može prouzrokovati skupe popravke.



Ukoliko ne možete da četkom, vlažnom krpom ili drvenim štapom uklonite prljavštinu i naslage, STIHL preporučuje upotrebu

specijalnog sredstva za čišćenje (npr. STIHL specijalno sredstvo za čišćenje).

Ne koristite agresivna sredstva za čišćenje.

Redovno čistite diskove sa noževima.

Elektromotori su otporni na prskanje vode.

Alate za usitnjavanje uklj. komoru za usitnjavanje zaštitite uobičajenim sredstvima za zaštitu od korozije (npr. ulje uljane repice).

11.3 Servisni intervali

Preporučujemo da servisiranje baštenske seckalice **jednom godišnje** prepustite ovlašćenom distributeru.

STIHL preporučuje ovlašćenog STIHL distributera.

11.4 Elektromotor i točkovi

Nije potrebno održavanje elektromotora.

Nije potrebno održavanje kugličnih ležajeva točkova.

11.5 Skladištenje i zimska pauza

Uređaj čuvajte u zatvorenoj suvoj prostoriji u kojoj nema puno prašine. Osigurajte da uređaj bude van domašaja dece.

Uređaj skladištite isključivo u bezbednom radnom stanju.

Sve matice, klinovi i zavrtnji moraju da budu čvrsto pritegnuti. Zamenite nečitka upozorenja na uređaju. Proverite da li na kompletnoj mašini postoje pohabani ili oštećeni delovi. Zamenite istrošene ili oštećene delove.

Eventualne smetnje na uređaju po pravilu treba otkloniti pre skladištenja.

U slučaju dužeg perioda nekorišćenja uređaja (zimski pauza), pridržavajte se sledećih uputstava:

- Pažljivo očistite sve spoljne delove uređaja.
- Dobro nauljite, tj. podmažite sve pokretne delove.

12. Transport



Opasnost od povreda!

Pre transporta pažljivo pročitajte i pridržavajte se uputstava iz poglavlja „Za Vašu bezbednost“, a posebno iz poglavlja „Transport uređaja“. (⇒ 4.4)

12.1 Vučenje ili guranje baštenske seckalice



17

- Baštensku seckalicu čvrsto uhvatite za ručicu (1) i okrenite prema nazad.
- Baštenska seckalica se može lagano (brzinom hoda) vući ili gurati.

12.2 Podizanje ili nošenje baštenske seckalice



18



Za podizanje i nošenje uređaja potrebne su uvek najmanje 2 osobe.

Nosite odgovarajuću zaštitnu odeću i potpuno pokrijte podlaktice i gornji deo tela.

- Postavite rezervoar seckalice i osigurajte ga. (⇒ 10.5)
- 1. Osoba: Uхватite baštensku seckalicu za transportnu ručku (1).
- 2. Osoba: Uхватite baštensku seckalicu za otisak točka (2) levo i desno ispred oba postolja.
- Istovremeno podignite baštensku seckalicu.

GHE 140 L:



Baštenska seckalica može da se nosi i kada je sklopljena.

- 1. Osoba: Baštensku seckalicu uhvatite za transportnu ručku (3) rezervoara seckalice.
- 2. Osoba: Uхватite baštensku seckalicu za podnožje cevi levo i desno ispred oba postolja (4).
- Istovremeno podignite baštensku seckalicu.

12.3 Transportovanje baštenske seckalice na utovarnoj površini



- Osigurajte uređaj od klizanja odgovarajućim sredstvima za pričvršćivanje. Pričvrstite užad odn. pojaseve na otisku točka (1) ili na levku za punjenje (2).

13. Smanjivanje istrošenosti i izbegavanje oštećenja

Važne napomene za održavanje i negu grupe proizvoda

Električne baštenske seckalice (STIHL GHE)

Kompanija STIHL ne preuzima bilo kakvu odgovornost za materijalnu štetu i povrede osoba koje nastanu usled nepoštovanja napomena u uputstvu za rukovanje, a posebno onih koje se odnose na bezbednost, rukovanje i održavanje ili usled korišćenja nedozvoljenih ugradnih uređaja ili rezervnih delova.

Molimo vas da se obavezno pridržavate sledećih važnih napomena radi izbegavanja nastanka štete ili prekomernog habanja vašeg STIHL uređaja:

1. Potrošni delovi

Pojedini delovi STIHL uređaja se troše i tokom pravilne upotrebe i, u zavisnosti od vrste korišćenja i njegovog trajanja, moraju da se pravovremeno zamene.

Između ostalog, tu spadaju i:

- Kontraploča
- Valjak za košenje trave
- Grafitne četke

2. Pridržavanje uputstava iz ovog uputstva za upotrebu

Korišćenje, održavanje i skladištenje STIHL uređaja mora da se vrši pažljivo, na način koji je naveden u uputstvu za upotrebu. Korisnik će biti odgovoran za sve štete koje nastanu usled nepoštovanja bezbednosnih uputstava, kao i uputstava za rukovanje i održavanje.

To se posebno odnosi na:

- nedovoljne dimenzije dovodnog voda (poprečni presek),
- neodgovarajući električni priključak (napon),
- izvršene izmene na uređaju, koje nije odobrila kompanija STIHL,
- upotrebu alata ili dodatnog pribora koji nisu dozvoljeni za uređaj, nisu prikladni ili su lošeg kvaliteta,
- nenamensku upotrebu proizvoda,
- upotrebu uređaja na sportskim ili takmičarskim manifestacijama,
- oštećenja koja su nastala kao posledica nastavka korišćenja uređaja sa neispravnim delovima.

3. Radovi na održavanju

Svi radovi navedeni u odeljku „Održavanje“ moraju se redovno sprovesti.

Ukoliko korisnik nije u stanju da samostalno obavi radove na održavanju, treba da za to zaduži ovlašćenog distributera.

Kompanija STIHL preporučuje da radove na održavanju i popravke obavljate kod ovlašćenog STIHL distributera.

Ovlašćenim STIHL distributerima redovno se nude obuke i dostavljaju tehničke informacije.

Korisnik će biti odgovoran za oštećenja do kojih može doći ukoliko se ovi radovi ne obavljaju.

U to se, između ostalog, ubrajaju:

- oštećenja elektromotora usled nedovoljnog čišćenja otvora za rashladni vazduh (usisni otvori, rashladna rebra, točak ventilatora),
- korozija i druga oštećenja usled neadekvatnog skladištenja,
- štete na uređaju zbog upotrebe rezervnih delova lošijeg kvaliteta,
- štete nastale usled neblagovremenog ili nedovoljnog održavanja, odnosno štete uzrokovane radovima na održavanju i popravkama u neovlašćenim servisnim radionicama.

14. Zaštita životne sredine



Masa za seckanje se ne baca u otpad nego se kompostira.

Ambalaža, uređaj i dodatni pribor su proizvedeni od materijala koji se može reciklirati i treba ih odlagati u skladu sa tim.

Odvojeno i ekološki prihvatljivo odlaganje ostataka materijala povećava mogućnost ponovne upotrebe iskoristivog materijala. Iz tog razloga, nakon isteka uobičajenog veka upotrebe uređaj treba odneti na mesto za prikupljanje iskoristivog materijala.

15. EC Izjava proizvođača o usaglašenosti

15.1 Baštenski usitnjivači STIHL GHE 135.0 L, GHE 140.0 L

STIHL Tirol GmbH
Hans Peter Stihl-Straße 5
6336 Langkampfen
Austrija

izjavljuje pod isključivom odgovornošću da je

- vrsta: Električni baštenski usitnjivač
- fabrička marka: STIHL
- tip: GHE 135.0 L, GHE 140.0 L
- Serijski broj: 6013

u skladu sa relevantnim odredbama smernica 2006/42/EC, 2000/14/EC, 2014/30/EU i 2011/65/EU, kao i da je dizajnirana i proizvedena u skladu sa verzijama sledećih standarda, važećih za datum proizvodnje: EN 50434, EN 60335-1, EN 55014-1, EN 55014-2, EN 61000-3-2 i EN 61000-3-3 (po potrebi).

Naziv i adresa institucije koja je obavila kontrolu:

TÜV Rheinland LGA Products GmbH
Tillystraße 2
D-90431 Nürnberg

Utvrđivanje izmerenog i garantovanog nivoa zvučne snage izvršeno je prema direktivi 2000/14/EC, aneks VIII.

GHE 135.0 L

- Izmereni nivo zvučne snage: 92,0 dB(A)
- Garantovani nivo zvučne snage: 94 dB(A)

GHE 140.0 L

- Izmereni nivo zvučne snage: 91,0 dB(A)
- Garantovani nivo zvučne snage: 93 dB(A)

Tehnička dokumentacija je sastavni deo potvrde o tehničkoj ispravnosti proizvoda STIHL Tirol GmbH.

Godina proizvodnje i broj mašine navedeni su na baštenskom usitnjivaču.

Langkampfen, 02.01.2021

STIHL Tirol GmbH

Ovlašćeni predstavnik



Matthias Fleischer, direktor sektora za istraživanje i razvoj

Ovlašćeni predstavnik



Sven Zimmermann, direktor sektora za kvalitet

16. Tehnički podaci

GHE 135.0 L, GHE 140.0 L:

Motor, vrsta konstrukcije	Elektromotor
Nominalni napon	230 V~
Frekvencija	50 Hz
Nominalni broj obrtaja valjka	40 o/min
Osigurači	16 A
Klasa zaštite	II
Vrsta zaštite	zaštićeno od prskanja vode (IP X4)
Vrsta pogona	P40
D/Š/V	40 s trajanje opterećenja 60 s prazan hod 64/49/96 cm

GHE 135.0 L:

Prema smernici 2000/14/EC:

Garantovani nivo zvučne snage L_{WA} 94 dB(A)

Prema smernici 2006/42/EC:

Nivo zvučnog pritiska na radnom mestu

L_{pA} 87 dB(A)

Odstupanje K_{pA} 3 dB(A)

Snaga 2300 W

Nominalna jačina struje 11,5 A

Nominalni broj obrtaja elektromotora 21000 o/min

Težina 23 kg

GHE 140.0 L:

Prema smernici 2000/14/EC:

GHE 140.0 L:

Garantovani nivo
zvučne snage L_{WAAd} 93 dB(A)

Prema smernici 2006/42/EC:

Nivo zvučnog pritiska
na radnom mestu

L_{pA} 85 dB(A)

Odstupanje K_{pA} 3 dB(A)

Snaga 2500 W

Nominalna jačina
struje 12,0 A

Nominalni broj
obrtaja elektromotora 21000 o/min

Težina 24 kg

16.1 REACH

REACH predstavlja uredbu EZ koja uređuje pitanja registracije, evaluacije, autorizacije i restrikcije u upotrebi hemikalija.

Informacije o ispunjavanju REACH uredbe (EZ) br. 1907/2006 su navedene pod www.stihl.com/reach.

17. Traženje grešaka

- ✘ Po potrebi potražite distributera. Kompanija STIHL vam preporučuje ovlašćenog STIHL distributera.

Smetnja:

Elektromotor se ne pokreće

Mogući uzrok:

- Rezervoar seckalice nije montiran i zaključan
- Aktivirana zaštita elektromotora
- Nema mrežnog napona
- Neispravan priključni kabl/utikač odnosno utična spojnica ili prekidač

Rešenje:

- Postavite rezervoar seckalice i zaključajte ga (⇒ 10.5)
- Ostavite uređaj da se ohladi (⇒ 8.6)
- Proverite mrežne kablove i osigurač ✘ (⇒ 10.1)
- Proverite kabl, utikač, kvačilo odn. prekidač odn. izvršite zamenu (stručni električar) ✘ (⇒ 10.2)

Smetnja:

Masa za seckanje se ne uvlači

Mogući uzrok:

- Valjak za košenje trave je blokiran

Rešenje:

- Uklonite blokadu (⇒ 10.9)

Smetnja:

Masa za seckanje se ne razdvaja

Mogući uzrok:

- Kontraploča na valjku za košenje trave nije pravilno podešena

- Valjak za košenje trave je dotrajavao ili oštećen

Rešenje:

- Prilagodite kontraploču (⇒ 11.1)
- Zamenite valjak za košenje trave i kontraploču ✘

Smetnja:

Elektromotor bruji, uređaj se ne pokreće

Mogući uzrok:

- Valjak za košenje trave je blokiran

Rešenje:

- Uklonite blokadu (⇒ 10.9)

Smetnja:

Neuobičajeni zvukovi, kloparanje u uređaju

Mogući uzrok:

- Zavrtnji su popustili
- Valjak za košenje trave je dotrajavao ili oštećen

Rešenje:

- Proverite zategnutost zavrtnja, labave zavrtnje ponovo zategnite
- Zamenite valjak za košenje trave i kontraploču ✘

Smetnja:

Masa za seckanje se ne izbacuje

Mogući uzrok:

- Otvor za izbacivanje je zatvoren priklještenom gumenom prekrivkom

Rešenje:

- Pravilna montaža gumene prekrivke (⇒ 7.2)

18. Plan servisiranja

18.1 Potvrda primopredaje

Model: _____

Serjski broj:

--	--	--	--	--	--	--	--	--

Datum: |_|_| |_|_| |_|_|

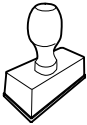

Sledeći servis

Datum: |_|_| |_|_| |_|_|

18.2 Potvrda servisiranja



Ovo uputstvo za upotrebu prilikom radova na održavanju dostavite ovlašćenom STIHL distributeru. On će u odštampanim poljima potvrditi da su servisni radovi izvršeni.

 Servisiranje obavljeno na dan

 Datum sledećeg servisiranja

Cijenjeni kupci!

hvala vam što ste se odlučili za proizvod tvrtke STIHL. Mi razvijamo i proizvodimo svoje proizvode prema vrhunskim standardima kvalitete, u skladu s potrebama naših klijenata. Tako nastaju vrhunski pouzdani proizvodi prikladni i za najzahtjevnije radove.

STIHL znači i vrhunsku kvalitetu servisa. Naše ovlaštene trgovine jamče stručno savjetovanje i upute, kao i sveobuhvatnu tehničku pomoć.

Zahvaljujemo vam na povjerenju i želimo vam puno zadovoljstva pri radu s proizvodom STIHL.



Dr. Nikolas Stihl

VAŽNO! PRIJE UPOTREBE PROČITATI I POHRANITI.

1. Sadržaj

O ovim uputama za uporabu	134
Općenito	134
Naputci uz čitanje ovih uputa za uporabu	134
Lokalne varijante	134
Opis uređaja	135
Za vašu sigurnost	135
Općenito	135
Upozorenje – opasnosti od električne struje	136
Odjeća i oprema	136
Transport uređaja	136
Prije rada	137
Za vrijeme rada	137
Održavanje i popravci	138
Skladištenje kod duljeg nekorištenja	139
Odlaganje	139
Opis simbola	140
Opseg isporuke	140
Priprema uređaja za rad	140
Montaža kotača i postolja	140
Sastavljanje uređaja GHE 135 L	141
Pohranjivanje imbus ključa	141
Napomene uz rad	141
Koji se materijal može obrađivati?	141
Koji se materijal ne može prerađivati?	141
Maksimalan promjer grana	141
Punjenje vrtno sjeckalice	141
Pravilno opterećenje elektromotora	141
Zaštita od preopterećenja	142
Ako je valjak s noževima blokiran	142
Sigurnosne naprave	142
Zaštita od ponovnog pokretanja elektromotora	142
Spremnik sjeckanog materijala	142
Pokretanje uređaja	142
Priključivanje vrtno sjeckalice na električnu mrežu	142
Spajanje mrežnog kabela	142
Odspajanje mrežnog kabela	142
Pričvrsnica za vlačno rasterećenje	143
Umetanje spremnika sjeckanog materijala	143
Skidanje spremnika sjeckanog materijala	143
Uključivanje vrtno sjeckalice	143
Isključivanje vrtno sjeckalice	143
Ponovno puštanje u rad nakon blokade	144
Sjeckanje	144
Uklapanje uređaja GHE 140 L	144
Otklapanje uređaja GHE 140 L	144
Održavanje	144
Namještanje protuploče	144
Čišćenje uređaja	145
Servisni intervali	145
Elektromotor i kotači	145
Skladištenje i zimska pauza	145
Transport	145
Vučica ili guranje vrtno sjeckalice	145
Podizanje ili nošenje vrtno sjeckalice	145
Transportiranje vrtno sjeckalice na utovarnoj površini	146
Minimaliziranje trošenja i izbjegavanje šteta	146
Zaštita okoliša	146
EU izjava o usklađenosti	147
Vrtno sjeckalice STIHL GHE 135.0 L, GHE 140.0 L	147

Servisa - Rezervni dijelovi	147
Adresa glavne uprave tvrtke STIHL	147
Adrese distributera STIHL	147
Adrese uvoznika STIHL	147
Tehnički podaci	148
REACH	148
Traženje pogrešaka	149
Servisni plan	149
Potvrda predaje	149
Potvrda servisa	149

2. O ovim uputama za uporabu

2.1 Općenito

Ove su upute za uporabu **originalne upute** proizvođača u smislu EU direktive 2006/42/EC.

STIHL neprestano radi na razvoju svojih proizvoda pa stoga zadržava pravo na izmjene u oblikovanju, tehničkoj izvedbi i opremi uređaja.

Stoga se na temelju podataka i slika iz ovih uputa ne mogu postavljati nikakvi zahtjevi.

U ovim uputama za uporabu mogu biti opisani modeli koji nisu dostupni u svakoj državi.

Ove upute za uporabu zaštićene su zakonom o autorskim pravima. Sva su prava zadržana, osobito pravo na umnožavanje, prijevod i obrađivanje elektroničkim sustavima.

2.2 Naputci uz čitanje ovih uputa za uporabu

Slike i tekstovi opisuju određene korake rukovanja.

U ovim uputama za uporabu objašnjeni su svi slikovni simboli koji se nalaze na uređaju.

Smjer gledanja:

Smjer gledanja s obzirom na uporabu pojmova **lijevo** i **desno** u ovim uputama: Korisnik stoji iza uređaja (radni položaj).

Referenca na poglavlja:

Na odgovarajuća poglavlja i potpoglavlja za daljnja objašnjenja upućuje se strelicom. Sljedeći primjer prikazuje referencu na poglavlje: (⇒ 4.)

Označavanje tekstualnih odlomaka:

Opisane upute mogu biti označene kao u sljedećim primjerima.

Postupci koji od korisnika zahtijevaju određeni zahvat:

- Otpustite vijak (1) odvijačem, aktivirajte polugu (2) ...

Opća nabranja:

- Uporaba proizvoda u sportske ili natjecateljske svrhe

Tekstovi s dodatnim značenjem:

Kako bi se tekstualni odlomci s dodatnim značenjem posebno istaknuli u ovim uputama za uporabu, označeni su jednim od dolje opisanih simbola.



Opasnost!

Opasnost od nezgoda i teških ozljeda. Potrebno je određeno ponašanje ili obustava rada.



Upozorenje!

Opasnost od ozljeda. Određeno ponašanje sprječava moguće ili vjerojatne ozljede.



Oprez!

Lake ozljede, odn. materijalne štete koje se mogu spriječiti određenim ponašanjem.



Napomena

Informacija za bolju uporabu uređaja te za izbjegavanje mogućih pogrešaka u uporabi.

Tekstovi povezani sa slikom:

Slike koje objašnjavaju uporabu uređaja možete pronaći na samom početku ovih uputa za uporabu.

Simbol kamere služi za povezivanje slika na stranicama sa slikama i dotičnog dijela teksta u uputama za uporabu.



2.3 Lokalne varijante

STIHL isporučuje uređaje s različitim utikačima i prekidačima ovisno o zemlji isporuke.

Na slikama su prikazani uređaji s europskim utikačima, mrežni priključak uređaja s drugim utikačima odvija se na isti način.

3. Opis uređaja



- 1 Drška
- 2 Vijak za podešavanje protuploče
- 3 Držač imbus ključa
- 4 Natpisna pločica sa serijskim brojem stroja
- 5 Prekidač za blokiranje spremnika sjeckanog materijala
- 6 Kotači
- 7 Spremnik sjeckanog materijala
- 8 Noga kotača
- 9 Postolje
- 10 Debljaka preklapanja (GHE 140 L)
- 11 Mrežni priključak
- 12 Prekidač za uključivanje i isključivanje (smjer vrtnje)
- 13 Otvor za punjenje

4. Za vašu sigurnost

4.1 Općenito



Pri radu s uređajem morate se bezuvjetno pridržavati ovih propisa za zaštitu od nezgode.



Prije prvog puštanja u rad pažljivo pročitajte upute za uporabu. Sačuvajte upute za uporabu za kasnije korištenje.

Ove mjere opreza nužne su za vašu sigurnost, ali popis svih mjera nije konačan. Uvijek rabite uređaj razumno i

odgovorno te imajte na umu da je korisnik odgovoran za nezgode koje uzrokuju ozljede osoba ili materijalne štete.

Upoznajte se s upravljačkim dijelovima i uporabom uređaja.

Uređaj smiju koristiti samo osobe, koje su pročitale upute za uporabu i koje su upoznate s rukovanjem uređajem. Prije prvog puštanja u rad korisnik se mora potruditi za stručno i praktično poučavanje. Korisniku prodavač ili drugo stručno lice mora pojasniti kako se uređaj rabi.

Pri tom poučavanju korisniku treba posebice staviti do znanja da je za rad s uređajem nužna osobita pozornost i koncentracija.

Čak i ako propisno upotrebljavate uređaj, uvijek ostaju preostale opasnosti.



Opasnost od gušenja!

Ako se djeca igraju s materijalom za pakiranje, prijeti opasnost od gušenja. Materijal za pakiranje obavezno držite podalje od djece.

Uređaj, uključujući sve priključke, smijete dati na korištenje odnosno iznajmljivati samo osobama koje su upoznate s ovim modelom i njegovim rukovanjem. Upute za uporabu dio su uređaja i uvijek moraju biti priložene.

Osigurajte da je korisnik tjelesno, osjetilno i duševno sposoban upravljati i raditi s uređajem. Ako je korisnik tjelesno, osjetilno ili duševno ograničen za obavljanje tog zadatka, smije raditi s uređajem samo pod nadzorom ili prema uputama odgovorne osobe.

Osigurajte da je korisnik punoljetan ili da se obučava uz nadzor u skladu s državnim propisima.

Upotrebljavajte uređaj samo kad ste odmorni i u dobroj psiho-fizičkoj kondiciji. Ako ste narušenog zdravlja, trebali biste se konzultirati s liječnikom je li rad s uređajem moguć. Strojem se ne smije rukovati nakon uzimanja alkohola, droga ili lijekova koji ograničavaju sposobnost reagiranja.

Uređaj je dizajniran za privatnu uporabu.

Pozor – opasnost od nezgode!

STIHL vrtnje sjeckalice pogodne su za usitnjavanje odrezanih ostataka granja i biljnih ostataka. Druga primjena nije dopuštena i može biti opasna ili prouzročiti štete na uređaju.

Vrtna sjeckalica ne smije se upotrebljavati (nepotpuno nabranje):

- za druge materijale (npr. staklo, metal),
- za radove koji nisu opisani u ovim uputama za uporabu,
- za proizvodnju živežnih namirnica (npr. usitnjavanje leda, tiještenje).

Iz sigurnosnih je razloga svaka promjena na uređaju, izuzev stručne nadogradnje pribora koju je dopustio STIHL, zabranjena i to dovodi do ukidanja prava na jamstvo. Informaciju o odobrenom priboru možete dobiti kod STIHL prodavača.

Svaka je manipulacija na uređaju koja povećava snagu ili broj okretaja motora s unutaršnjim izgaranjem odnosno elektromotora zabranjena.

S uređajem se ne smiju transportirati predmeti, životinje ili osobe, posebice djeca.

Kod uporabe na javnim mjestima, parkovima, sportskim igralištima, ulici i u poljoprivrednim i šumarskim pogonima potreban je poseban oprez.

4.2 Upozorenje – opasnosti od električne struje

Pozor! **Opasnost od strujnog udara!**

Za električnu sigurnost posebno su važni mrežni kabel, mrežni utikač, prekidač za uključivanje / isključivanje i priključni kabel. Kako se ne biste izložili opasnosti od strujnog udara, ne smijete koristiti oštećene kabele, spojke i utikače ili priključne kabele koji ne odgovaraju propisima.



Stoga redovito provjeravajte ima li na priključnom kabelu znakova oštećenja ili starosti (lomljivost).

Uređaj pokrećite samo uz odmotan mrežni kabel.

U slučaju upotrebe kablenskog bubnja, prije upotrebe morate ga potpuno odmotati.

Nipošto nemojte koristiti oštećeni produžni kabel. Zamijenite neispravne kabele novima i nemojte provoditi popravke na produžnim kabelima.

Ako se mrežni kabel odnosno produžni kabel ošteti tijekom rada, odmah se mora isključiti iz opskrbe strujom. Nikada nemojte dodirivati oštećeni mrežni kabel odnosno oštećeni produžni kabel.

Uređaj se ne smije koristiti ako su kabeli oštećeni ili istrošeni. Posebice provjerite mrežni priključni kabel, ima li na njemu znakova oštećenja i starosti.

Radove na održavanju i popravke na mrežnim kabelima smiju provoditi samo školovani električari.

Opasnost od strujnog udara!

Nemojte priključivati oštećeni kabel na električnu mrežu. Oštećeni kabel smijete dirati tek nakon što ste ga razdvojili od električne mreže.

Rezne jedinice (noževe) dodirujte tek nakon što odspojite uređaj iz mreže.

Uvijek vodite računa da upotrijebljeni kabeli budu odgovarajuće zaštićeni.



Nemojte raditi po kiši i u vlažnoj okolini.

Koristite isključivo produžne kabele za vanjsku uporabu sa zaštitnom izolacijom od vlage koji su prikladni za uređaj (⇒ 10.1).

Razdvojite priključni kabel na utikaču i utičnici, a ne povlačenjem kabela.

Nemojte ostavljati uređaj na kiši ako nije zaštićen.

Ako se uređaj priključuje na strujni agregat, treba voditi računa da kolebanja struje mogu dovesti do njegovog oštećenja.

Uređaj priključite samo na opskrbu strujom koja je zaštićena nadstrujnom zaštitnom napravom s okidnom strujom od maksimalno 30 mA. Detaljnije informacije dobit ćete od elektroinstalatera.

4.3 Odjeća i oprema



Tijekom rada uvijek nosite čvrste cipele sa stabilnim đonom. Nikada nemojte raditi bosu ili, primjerice, u sandalama.



Tijekom obavljanja radova i posebice tijekom radova održavanja i transporta uređaja uvijek nosite čvrste rukavice.



Tijekom rada uvijek nosite zaštitne naočale i zaštitu za sluh. Nosite ih dok god uređaj radi.



Pri radu s uređajem nosite prikladnu i pripijenu odjeću, tj. kombinezon, a ne radnu kutu. Tijekom rada s uređajem nemojte nositi šal, kravatu, nakit, obješene trake ili vrpce i slične odjevne predmete koji ne prijanjaju uz tijelo.

Tijekom rada i svih radova na uređaju duga kosa mora biti vezana i pokrivena (marama, kapa itd.).

4.4 Transport uređaja

Radite samo u zaštitnim rukavicama kako biste izbjegli ozljede na oštrim rubovima i vrućim dijelovima uređaja.

Nemojte transportirati uređaj dok elektromotor radi. Prije transporta isključite elektromotor, pričekajte da se uređaj zaustavi i izvucite mrežni utikač.

Uređaj transportirajte samo s ohlađenim elektromotorom.

Pazite na težinu uređaja, posebice prilikom prevrtanja.

Koristite odgovarajuća pomagala za pretovar (utovarne rampe, podizne naprave).

Uređaj na tovarnoj površini osigurajte s dovoljno dimenzioniranim pričvrsnim sredstvima (remenje, užad itd.) na pričvrsnim točkama opisanima u ovim uputama. (⇒ 12.3)

Uređaj vucite ili gurajte samo brzinom koraka.

Prilikom transporta uređaja poštuju lokalne zakonske propise, posebice one koji se odnose na sigurnost tereta kao i transport predmeta na utovarnoj površini.

4.5 Prije rada

Treba osigurati da s uređajem rade samo osobe koje poznaju upute za uporabu.

Vodite računa o lokalno propisanim vremenima korištenja vrtnih uređaja s motorom s unutarnjim izgaranjem odnosno elektromotorom.

Prije uporabe uređaja zamijenite sve neispravne, kao i potrošene ili oštećene dijelove. Nečitke ili oštećene naljepnice s napomenama o opasnostima i upozorenjima na uređaju morate zamijeniti novima. Rezervne naljepnice i sve druge rezervne dijelove možete nabaviti kod ovlaštenog STIHL trgovca.

Prije puštanja u rad treba provjeriti

- nalazi li se uređaj u stanju sigurnom za rad. To znači da se zaštitne naprave nalaze na svom mjestu i da su u besprijekornom stanju.
- je li uređaj priključen samo na propisno montiranu utičnicu.
- jesu li priključni kabel i produžni kabel, utikač i spojka u besprijekornom stanju.
- je li uređaj istrošen ili oštećen (kućište elektromotora, zaštitne naprave, pričvršni elementi itd.).
- da se u uređaju ne nalazi materijal za sjeckanje i da je lijevak prazan.
- jesu li prisutni odnosno stegnuti svi vijci, matice i drugi pričvršni elementi. Stegnite labave vijke i matice prije puštanja u rad (vodite računa o momentima pritezanja).

Uređaj koristite samo na otvorenom i ne u blizini zida ili nekog drugog nepomičnog predmeta kako bi se smanjila opasnost od nezgode i opasnost od materijalne štete (manjak mogućnosti za bijeg, lom stakla na prozorima, ogrebotine na automobilima itd.)

Uređaj treba postaviti u stabilan položaj na ravnoj i čvrstoj podlozi.

Isprobajte prekidač za uključivanje i isključivanje kako biste u slučaju nužde mogli reagirati brzo i ispravno.

Prije puštanja u rad provjerite je li spremnik sjeckanog materijala u ispravnom stanju. Puštanje uređaja u rad s oštećenim spremnikom sjeckanog materijala nije dopušteno (opasnost od ozljeda). Oštećeni spremnik sjeckanog materijala mora se zamijeniti.

Opasnost od ozljeda!

Uređaj pokrećite samo u propisno montiranom stanju. Ako na uređaju nedostaju dijelovi (npr. kotači), više nije moguće održavati propisane sigurnosne razmake, a uređaj može biti i manje stabilan.

Prije svakog stavljanja u pogon vizualno provjerite nalazi li se uređaj u propisnom stanju!

To znači da je uređaj u potpunosti sastavljen, što se posebice odnosi na sljedeće:

- noga kotača potpuno je montirana,
- montirana su oba kotača i oba postolja,
- sve zaštitne naprave (umetnuti spremnik sjeckanog materijala, djetelinasti otvor tvrtke STIHL itd.) moraju biti prisutne i ispravne.

Sklopne i sigurnosne naprave montirane na uređaju ne smiju se skidati ili premošćivati.

4.6 Za vrijeme rada

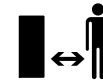

Nipošto nemojte raditi s uređajem dok se u području opasnosti nalaze životinje ili osobe, naročito djeca.

Ne radite s uređajem na kiši, nevremenu i posebice ako postoji opasnost od udara munje!

Zbog smanjene stabilnosti postoji povećana opasnost od nezgode. Treba raditi posebice oprezno da se ne biste poskliznuli. Ako je moguće, izbjegavajte uporabu uređaja na vlažnoj podlozi.

Radite samo pri danjem svjetlu ili dobrom umjetnoj rasvjeti.

Tijekom rada uređaja radno područje mora biti čisto i uredno. Uklonite predmete preko kojih biste se mogli spotaknuti poput kamenja, granja, kabela itd.

Položaj rukovatelja ne smije biti viši od položaja uređaja.

Pokretanje:

Prije pokretanja uređaj dovesti u stabilnu poziciju i uspravno postaviti. Uređaj se nikada ne smije pokretati u ležećem položaju.

Uređaj pokrećite s oprezom slijedeći napomene u poglavlju „Pokretanje uređaja“. (⇔ 10.)

Kod paljenja motora s unutarnjim izgaranjem odnosno elektromotora nemojte stajati ispred otvora za izbacivanje. U vrtnoj sječkalici se prilikom pokretanja odnosno uključivanja ne smije se nalaziti materijal za sjeckanje. Materijal za sjeckanje može biti izbačen vani i uzrokovati ozljede.

Pri pokretanju uređaj ne smije biti nagnut.

Treba izbjegavati česta uključivanja u kratkim razmacima, posebice „igranje“ sklopkom za uključivanje / isključivanje. Opasnost od pregrijavanja elektromotora!

Promjene napona prouzročene radom uređaja na punoj snazi mogu, pri nepovoljnim uvjetima u mreži, izazvati smetnje kod drugih uređaja priključenih na isti strujni krug.

U tom slučaju potrebno je poduzeti odgovarajuće mjere (npr. priključivanje uređaja na drugi strujni krug ili pogon uređaja u strujnom krugu niže impedancije).

Primjena:



Opasnost od ozljeda!

Ruke i noge nikada nemojte stavljati iznad ili ispod rotirajućih dijelova ili na njih.

Dok uređaj radi nikada nemojte držati lice ili druge dijelove tijela iznad lijevka za punjenje i ispred otvora za izbacivanje. Uvijek držite razmak glavom i tijelom od otvora za punjenje.



Nikada nemojte rukama, drugim dijelovima tijela ili odjećom posezati u lijevak za punjenje ili okno za izbacivanje. Postoji velika opasnost od ozljeda očiju, lica, prstiju, ruku itd.

Uvijek pazite na ravnotežu i stabilan položaj. Nemojte se istezati prema naprijed.

Ako se uređaj tijekom rada prevrne, odmah ugasite elektromotor i izvucite mrežni utikač.

Opasnost od ozljeda!

Tijekom rada materijal za sjeckanje može biti izbačen natrag. Nosite stoga zaštitne naočale i držite lice podalje od otvora za punjenje.

Nipošto nemojte nagnjati uređaj dok motor s unutarnjim izgaranjem odnosno elektromotor radi.

Pazite da se u oknu za izbacivanje ne gomila materijal za sjeckanje jer to može dovesti do lošeg rezultata sjeckanja ili do nenadanog izlijetanja materijala natrag.

Tijekom punjenja vrtno sjeckalice treba naročito paziti da u komoru za sjeckanje ne dospiju strana tijela poput metalnih predmeta, kamenja, plastike, stakla itd. jer to može dovesti do oštećenja i izlijetanja materijala iz lijevka za punjenje. Iz tog razloga treba ukloniti začepljenja.

Tijekom punjenja vrtno sjeckalice granjem može doći do povratnih udara. Nosite rukavice!



Pazite na inercijski hod reznog alata nakon isključenja, čije zaustavljanje može potrajati i nekoliko sekundi.

Isključite elektromotor, izvucite mrežni utikač i pričekajte da se zaustave svi rotirajući alati

- prije napuštanja uređaja odnosno kada uređaj ostavljate bez nadzora,
- prije premještanja, podizanja, nošenja, nakretanja, guranja ili povlačenja uređaja,
- prije transporta uređaja,
- prije uklanjanja blokada ili začepljenja,
- prije provjere ili čišćenja uređaja ili prije ostalih radova na uređaju.

Ako u rezni alat dospiju strana tijela, ako uređaj proizvodi neuobičajene zvukove ili neuobičajeno vibrira, odmah isključite elektromotor i pustite da se uređaj zaustavi. Izvucite mrežni utikač i provedite sljedeće korake:

- Prije ponovnog pokretanja i rada s uređajem provjerite je li uređaj oštećen te se za eventualne popravke obratite stručnoj osobi.
- Zamjenu ili popravak oštećenih dijelova prepustite stručnoj osobi, pri čemu upotrijebljeni dijelovi moraju imati istovrsna svojstva.

Skinite i ispraznite prozirni spremnik sjeckanog materijala ako je do kraja napunjen materijalom za sjeckanjem ili ako se materijal za sjeckanje zbog kompletne napunjenosti više ne može izbacivati.

Prije skidanja spremnika sjeckanog materijala isključite uređaj i pričekajte da se valjak s noževima potpuno zaustavi.

4.7 Održavanje i popravci

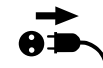

Prije početka radova na održavanju (čišćenje, popravak itd.), prije provjere je li priključni kabel zapetljan ili oštećen, odložite uređaj na čvrstu, stabilnu podlogu, ugasite elektromotor i izvucite mrežni utikač.

Prije svih radova na održavanju pustite uređaj na oko 5 minuta kako bi se ohladio.

Mrežni priključni kabel smije servisirati, odn. zamijeniti isključivo ovlašteni električar.

Ako su zbog održavanja skinuti dijelovi ili zaštitne naprave, treba ih odmah i propisno ponovno ugraditi.

Čišćenje:

Cijeli se uređaj mora temeljito očistiti nakon svake primjene. (⇒ 11.2)

Nikada nemojte koristiti visokotlačni čistač i prati uređaj pod tekućom vodom (npr. crijevom za zalijevanje vrta). Nemojte koristiti agresivna sredstva za čišćenje. Ona mogu oštetiti plastične i metalne dijelove, što može negativno utjecati na siguran rad uređaja STIHL.

Radovi na održavanju:

Smiju se provoditi samo radovi održavanja opisani u ovim uputama za uporabu; sve ostale radove povjeriti ovlaštenom trgovcu.

Ako vam nedostaju potrebno znanje i potrebna pomoćna sredstva, obratite se **uvijek** svom ovlaštenom trgovcu. STIHL preporučuje obavljanje radova održavanja i popravaka samo od ovlaštenih STIHL trgovaca. Ovlašteni STIHL trgovci redovito se školuju i raspoložu tehničkim informacijama.

Koristite samo alate, pribor ili priključne uređaje koje je STIHL odobrio za ovaj uređaj ili tehnički ekvivalentne dijelove. U protivnom postoji opasnost od nesretnih slučajeva koje mogu rezultirati ozljedama ili štetom na uređaju. U slučaju pitanja obratite se ovlaštenom trgovcu.

STIHL originalni alati, pribor i rezervni dijelovi zbog svojih su svojstava optimalni za uređaj i zahtjeve korisnika. Originalni rezervni dijelovi STIHL mogu se prepoznati po broju rezervnog dijela STIHL, po natpisu STIHL i eventualno po oznaci rezervnog dijela STIHL. Na sitnim dijelovima znak može stajati i sam.

Održavajte naljepnice s upozorenjima i napomenama uvijek čistima i čitljivima. Oštećene ili izgubljene naljepnice treba

zamijeniti novim originalnim znakovima koje možete nabaviti kod ovlaštenog STIHL trgovca. Ako se neki dio zamjenjuje novim dijelom, pazite da novi dio sadrži iste naljepnice.

Pazite da sve matice, svornjaci i vijci uvijek budu čvrsto zategnuti kako bi za vrijeme rada uređaj bio siguran.

Redovito provjeravajte cijeli uređaj na trošenje i oštećenja, osobito prije skladištenja (npr. prije zimske pauze). Iz sigurnosnih razloga odmah zamijenite istrošene ili oštećene dijelove, tako da uređaj uvijek bude siguran za rad.

4.8 Skladištenje kod duljeg nekorištenja

Prije odlaganja u zatvoreni prostor, pustite uređaj da se hladi oko 5 minuta.

Osigurajte da je uređaj zaštićen od neovlaštene uporabe (npr. djeca).

Uređaj temeljito očistite prije skladištenja (npr. zimska pauza).

Uređaj skladištite u pogonski sigurnom stanju.

Skladišni prostor mora biti suh, zaštićen od smrzavanja i zatvoren.

4.9 Odlaganje

Baćeni proizvodi mogu biti štetni za ljude, životinje i okoliš te se stoga moraju stručno zbrinuti.

Za informacije o pravilnom odlaganju proizvoda u otpad obratite se centru za reciklažu ili svom ovlaštenom serviseru. STIHL preporučuje ovlaštenog STIHL trgovca.

Uređaj koji je odradio svoj radni vijek mora biti propisno zbrinut. Onesposobite uređaj prije zbrinjavanja. Radi sprječavanja nezgoda svakako skinite mrežni kabel, odn. priključni kabel prema elektromotoru.

5. Opis simbola



Pozor!

Prije pokretanja uređaja pročitajte upute za uporabu.



Opasnost od ozljeda!

Udaljite treće osobe iz opasnog područja.

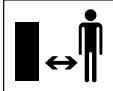

Opasnost od ozljeda!

Rotirajući alati!
Ruke i noge ne držati u otvorima tijekom rada stroja.



Opasnost od ozljeda!

Prije radova na reznom alatu, prije radova na održavanju i čišćenja, prije provjere je li priključni kabel zapetljan ili oštećen te prije napuštanja uređaja, ugasite elektromotor i izvucite mrežni kabel iz uređaja.

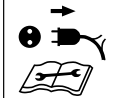

Nosite štitnik za uši!



Nosite zaštitne naočale!

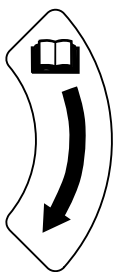

Nosite radne rukavice!



Smjer vrtnje za namještanje protuploče.



Spremnik sjeckanog materijala blokiran

Spremnik sjeckanog materijala deblokiran

6. Opseg isporuke



Poz.	Opis	Kom.
	GHE 135 L	
A	Gornji dio uređaja	1
B	Noga kotača	1
C	Spremnik sjeckanog materijala	1
D	Vijak 5 x 16	4
	GHE 140 L	
E	Osnovni uređaj sa spremnikom sjeckanog materijala	1
	GHE 135 L, GHE 140 L	
F	Postolja	2
G	Podloška A6	2
H	Slijepa matica M6	2
I	Kotač	2
J	Vijak M8 x 85	2
K	Čahura	2
L	Podloška A8	6
M	Sigurnosna matica M8	2
N	Viličasti ključ	1
O	Imbus ključ	1
•	Upute za uporabu	1

7. Priprema uređaja za rad

7.1 Montaža kotača i postolja

GHE 140 L:

– Otklopite uređaj. (⇒ 10.12)

Montaža kotača:



GHE 135.0 L, GHE 140 L:

- Skinite spremnik sjeckanog materijala. (⇒ 10.6)
- Naplatak (1) skinite s kotača (I) pomoću odvijača.
- Vijak (J) iznutra provedite kroz provrt na nozi kotača (B) pomoću podloška (L). Podložak (L) i čahuru (K) gurnite na vijak (J). Nagurajte kotač (I) na čahuru (K). Maticu (M) navrnite pomoću podloška (L) i zategnite momentom pritezanja od 5-7 Nm.
- Naplatak (1) postavite na sredinu kotača (I) te ga pritisnite dok se ne uklopi.
- Ponovite postupak na drugoj strani.

Montaža postolja:

- Vijak postolja (F) provedite s donje strane kroz provrt na nozi kotača (B). Podložak (G) natakните na vijak, uvrnite slijepu maticu (H) i zategnite je momentom pritezanja od 4-6 Nm.
- Ponovite postupak na drugoj strani.

7.2 Sastavljanje uređaja GHE 135 L



- Skinite spremnik sjeckanog materijala. (⇒ 10.6)
- Postavite gornji dio uređaja (A) na nogu kotača (B) i pažljivo ga centrirajte. Pritom pripazite na ispravan položaj gumenog pokrova (1) – gumeni pokrov (1) ne smije biti priklješten između gornjeg dijela uređaja i crnog pokrova na nozi kotača. Montirajte gornji dio uređaja (A) zavrtanjem četiri vijka (D) na nozi kotača (B). Zategnite vijke (D) momentom pritezanja od 1-1,5 Nm.

- Umetnite spremnik sjeckanog materijala. (⇒ 10.5)

7.3 Pohranjivanje imbus ključa



- Umetnite imbus ključ (O) u pridržni uređaj (1) na uređaju.

8. Napomene uz rad

8.1 Koji se materijal može obrađivati?

Obrezani ostaci stabala i živice, tuje, grane smreke, razgranate grane, razgranate grane s lišćem, začinsko bilje, grmovi bobičastog voća, cvijeće ako je nakupljeno i nije previše vlažno.



Obrezane ostatke stabala i živice treba obrađivati dok su svježiji jer je učinak sjeckanja svježeg materijala veći nego učinak sjeckanja isušenog i mokrog.

8.2 Koji se materijal ne može prerađivati?



Kamenje, staklo, metalni dijelovi (žice, čavli...) ili plastični predmeti ne smiju dospjeti u vrtnu sjeckalicu.

Osnovno pravilo:

Materijali koji nisu predviđeni za kompostiranje ne smiju se prerađivati vrtnom sjeckalicom.

8.3 Maksimalan promjer grana

Podaci se odnose na svježe odrezano granje:

Maksimalan promjer grana

GHE 135 L: 35 mm

GHE 140 L: 40 mm

8.4 Punjenje vrtno sjeckalice



Zahvaljujući STIHL djetelinastom otvoru moguće je prerađivati i razgranato granje.



Debele i jako razgranate grane najprije presijecite sa škarama za grane.

Da biste izbjegli začepljivanje vrtno sjeckalice, potrebno je pomiješati tvrdi zemljani materijal za sjeckanjem sa suhim granama.

Vrtnu sjeckalicu punite samo pri punom broju okretaja elektromotora.



Opasnost od ozljeda!

Grane koje uvlači sjeckalice potrebno je samo lagano držati u ruci i donijeti tik do otvora za punjenje. Grane nemojte čvrsto držati ili povlačiti.

- Odrezane ostatke stabla ili živice, kao i odrezane ostatke granja, lagano uvodite u otvor za punjenje (13) do valjka s noževima. Sjeckalica uvlači grane bez udarca.
- Nakon svakog radnog postupka pustite uređaj da radi dok se ne isprazni.

8.5 Pravilno opterećenje elektromotora

Vrtno sjeckalice uvijek punite kontinuirano i ravnomjerno.

8.6 Zaštita od preopterećenja

Ako tijekom rada dođe do preopterećenja elektromotora, ugrađena automatska funkcija povratnog hoda mijenja smjer vrtnje valjka s noževima i pokušava tako ukloniti blokadu. Ako se blokada nakon 3 promjene smjera vrtnje ne može ukloniti, ugrađena zaštita od preopterećenja automatski isključuje elektromotor.

Nakon razdoblja hlađenja od oko 10 minuta vrtna se sjeckalica može ponovno pustiti u rad.

Često aktiviranje zaštite od preopterećenja može imati sljedeće uzroke:

- Neodgovarajući priključni kabel (⇒ 10.1)
- Preopterećenje mreže
- Uređaj je preopterećen prevelikom količinom mase za sjeckanje

8.7 Ako je valjak s noževima blokiran

Preveliko opterećenje elektromotora, previše materijala za sjeckanje, strani predmeti ili predebele grane nakon određenog vremena mogu dovesti do automatske promjene smjera vrtnje valjka s noževima, a kasnije i do zaustavljanja valjka s noževima.



Valjak s noževima automatski mijenja smjer vrtnje pri prevelikom opterećenju.

- U slučaju zaustavljanja valjka s noževima odmah pritisnite prekidač za isključivanje.
- Pustite uređaj da se ohladi i ponovno ga uključite kako je opisano. (⇒ 10.9)

9. Sigurnosne naprave

9.1 Zaštita od ponovnog pokretanja elektromotora

Uređaj se može pokrenuti samo prekidačem, a ne umetanjem utikača priključnog kabela u utičnicu.

9.2 Spremnik sjeckanog materijala

Vrtna sjeckalica smije se uključivati samo s montiranim i blokiranim spremnikom sjeckanog materijala.

Umetnuti spremnik sjeckanog materijala tijekom rada sprječava pristup rotirajućem valjku s noževima.

10. Pokretanje uređaja

10.1 Priklučivanje vrtno sjeckalice na električnu mrežu



Opasnost od ozljeda!

Poštujte sve sigurnosne napomene iz poglavlja „Upozorenje – opasnosti od električne struje” (⇒ 4.2).

Napon mreže i radni napon moraju se podudarati (pogledajte natpisnu pločicu).

Mrežni priključni kabel mora imati dovoljnu zaštitu. (⇒ 16.)

Za priklučivanje smiju se koristiti samo kabeli koji nisu lakši od gumenih crijeva **H07 RN-F DIN/VDE 0282**.

Utični spojevi moraju biti zaštićeni od prskanja vode. Neodgovarajući produžni kabeli uzrokuju gubitke snage i mogu izazvati oštećenja elektromotora.

Minimalni poprečni presjek mrežnog priključnog kabela mora iznositi **3 x 1,5 mm²** kod duljine do **25 m**, odn. **3 x 2,5 mm²** kod duljine do **50 m**.

Spojke priključnog kabela moraju biti izrađene od gume ili presvučene gumom te odgovarati normi **DIN/VDE 0620**.

Ovaj uređaj predviđen je za rad na električnoj mreži koja ima sistemsku impedanciju Z_{maks} na predajnoj točki (kućni priključak) od maksimalno **0,49 oma (kod 50 Hz)**.

Korisnik mora provjeriti odgovara li električna mreža ovdje navedenim zahtjevima. Ako je potrebno, podaci o sistemskoj impedanciji mogu se saznati od lokalnog poduzeća za opskrbu električnom energijom.



Detaljnije informacije o mrežnom priključku dobit ćete od elektroinstalatera.

10.2 Spajanje mrežnog kabela



- Spojite spojku mrežnog kabela na mrežni utikač (1) uređaja.
- Zakvačite mrežni kabel na pričvršnicu za vlačno rasterećenje. (⇒ 10.4)

10.3 Odspajanje mrežnog kabela

- Otpustite pričvršnicu za vlačno rasterećenje. (⇒ 10.4)

Kako bi se izbjegla oštećenja na mrežnom kabeu, mrežni kabel se smije razdvajati povlačenjem samo ako ga držite za spojku. Nipošto nemojte vući kabel.

10.4 Pričvrsnica za vlačno rasterećenje



Tijekom rada pričvrsnica za vlačno rasterećenje sprječava neželjeno izvlačenje priključnog kabela i time moguće štete mrežnog priključka na uređaju.

Stoga, priključni kabel treba biti proveden kroz pričvrsnicu za vlačno rasterećenje.

- Spojite mrežni kabel. (⇒ 10.2)
- Priključnim kabelom (1) napravite petlju i provedite ga kroz otvor (2).
- Omotajte petlju preko kuke (3) i stegnite.

10.5 Umetanje spremnika sjeckanog materijala



- Spremnik sjeckanog materijala (1) umetnite u obje vodilice (2) i gurnite do graničnika.
- Okrenite prekidač za blokiranje (3) udesno do graničnika i osigurajte spremnik sjeckanog materijala.



Vrtna sječkalica smije se uključivati samo s blokiranim spremnikom sjeckanog materijala.

10.6 Skidanje spremnika sjeckanog materijala



- Isključite uređaj. (⇒ 10.8)
- Okrenite prekidač za blokiranje (1) ulijevo do graničnika.
- Izvadite spremnik sjeckanog materijala (2).



Vrtna se sječkalica ne može pokrenuti bez spremnika sjeckanog materijala.

10.7 Uključivanje vrtno sječkalice

GHE 140 L:

- Otklopite uređaj i blokirajte ga. (⇒ 10.12)

GHE 135 L, GHE 140 L:

- Umetnite spremnik sjeckanog materijala. (⇒ 10.5)
- Priključite uređaj na električnu mrežu. (⇒ 10.2)

Prekidač za uključivanje i isključivanje (1) s integriranim zapornim zasunom (2) sprječava izravno prebacivanje iz jednog smjera vrtnje u drugi.



Prije promjene smjera vrtnje isključite uređaj i obavezno pričekajte da se valjak s noževima potpuno zaustavi.

Postavljanje za uvlačenje

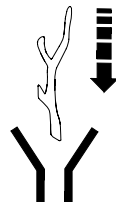

Valjak s noževima uvlači i sjecka materijal za sjeckanje.

- Okrenite prekidač za uključivanje i isključivanje (1) u položaj **0**.
- Okrenite zaporni zasun (2) prema gore.

- Za pokretanje elektromotora okrenite prekidač za uključivanje i isključivanje (1) udesno protiv opružnog pritiska do graničnika u položaj **START**. Elektromotor se pokreće.
- Pustite okretni prekidač. On se automatski vraća u položaj **I**. Elektromotor radi i dalje.

Postupak za povratni hod



Valjak s noževima okreće se unatrag i oslobađa materijal za sjeckanje.

- Okrenite prekidač za uključivanje i isključivanje (1) u položaj **0**.
 - Pogurnite zaporni zasun (2) prema gore.
 - Okrenite prekidač za uključivanje i isključivanje (1) ulijevo protiv opružnog pritiska do graničnika u položaj **START**. Elektromotor radi.
- i** Okretni prekidač mora se zadržati u tom položaju jer će se inače automatski vratiti u središnji položaj (položaj **0**).

10.8 Isključivanje vrtno sječkalice



- Okrenite prekidač za uključivanje i isključivanje (1) u položaj **0** stellen.

Elektromotor vrtna sjeckalice isključuje se i automatski usporava.

10.9 Ponovno puštanje u rad nakon blokade



Opasnost od ozljeda zbog materijala za sjeckanje koji se izbacuje. Ruke i glavu držite podalje od otvora za punjenje. Nemojte gledati unutra!

Vrtna sjeckalica ima mogućnost automatskog povratnog hoda. U slučaju blokade valjka s noževima uređaj automatski uključuje povratni hod kako bi se blokada uklonila.

Materijal za sjeckanje ponovno se oslobađa.



Nakon uklanjanja blokade napunite vrtnu sjeckalicu tek pri punom broju okretaja elektromotora.

10.10 Sjeckanje

- Dogurajte vrtnu sjeckalicu na ravnu i čvrstu podlogu i postavite je u stabilan položaj.
- Obucite čvrste rukavice, stavite zaštitne naočale i zaštitu za sluh.
- Spojite mrežni kabel na vrtnu sjeckalicu. (⇒ 10.2)
- Uključite vrtnu sjeckalicu. (⇒ 10.7)
- Pričekajte dok vrtna sjeckalica ne dosegne maksimalni broj okretaja (broj okretaja praznog hoda).
- Pravilno napunite vrtnu sjeckalicu materijalom za sjeckanje. (⇒ 8.4)
- Isključite vrtnu sjeckalicu. (⇒ 10.8)

10.11 Uklapanje uređaja GHE 140 L



- Isključite uređaj iz napajanja. (⇒ 10.3)
- Jednom rukom držite uređaj za dršku (1).
- Povucite zapornu polugu (2) do graničnika u smjeru strelice i držite. Gornji je dio uređaja deblokiran.
- Lagano pritisnite gornji dio uređaja (3) prema dolje do graničnika i držite.
- Pustite zapornu polugu (2) i pripazite pritom da gornji dio uređaja bude osiguran.

10.12 Otklapanje uređaja GHE 140 L



- Jednom rukom za dršku (1) držite uređaj prema dolje.
- Povucite zapornu polugu (2) do graničnika u smjeru strelice i držite. Gornji je dio uređaja deblokiran.
- Lagano povucite gornji dio uređaja (3) prema gore do graničnika i držite.
- Pustite zapornu polugu (2) i pripazite pritom da gornji dio uređaja bude osiguran.

11. Održavanje



Opasnost od ozljeda!

Prije svih radova na održavanju ili čišćenja uređaja pažljivo pročitajte poglavlje "Za vašu sigurnost" (⇒ 4.), posebice potpoglavlje "Održavanje i popravci" (⇒ 4.7) i točno se pridržavajte svih sigurnosnih napomena.

Prije početka radova na održavanju izvucite mrežni utikač.

11.1 Namještanje protuploče



Materijal za sjeckanje ne smije se nalaziti u uređaju.

Korak 1

- Uključite uređaj (postavite prekidač za uključivanje i isključivanje u položaj „Uvlačenje“). (⇒ 10.7)

Korak 2

- Dok uređaj radi, imbus ključem (2) lagano okrenite vijak za podešavanje (1) u smjeru kretanja kazaljke na satu. Pritom će se protuploča u unutrašnjosti uređaja pritisnuti na valjak s noževima. Protuploča je ispravno namještena ako kroz otvor za izbacivanje ispadne nešto aluminijskih strugotina.

Protuploča je ponovno namještena i uređaj je spreman za rad.

11.2 Čišćenje uređaja

Interval održavanja: Nakon svake uporabe



Temeljito očistite uređaj nakon svake uporabe. Temeljita njega štiti uređaj od oštećenja i produžuje vijek trajanja.

Uređaj se smije čistiti samo u prikazanom položaju.



Nipošto nemojte usmjeravati mlaz vode na dijelove elektromotora odnosno motora s unutarnjim izgaranjem, brtve, ležajna

mjesta i električne komponente poput prekidač. Posljedica toga bit će skupi popravci.



Ukoliko onečišćenja i naslage ne uspijete ukloniti četkom, vlažnom krpom ili drvenim štapom, STIHL preporučuje uporabu specijalnog sredstva

za čišćenje (npr. STIHL specijalno sredstvo za čišćenje).

Nemojte koristiti agresivna sredstva za čišćenje.

Redovito čistite diskove noža.

Elektromotori su otporni na prskanje vode.

Zaštite alate za usitnjavanje te komoru sjeckalice uobičajenim sredstvima za zaštitu od korozije (np r. ulje repice).

11.3 Servisni interвали

Preporučujemo da radove održavanja na vrtnoj sjeckalici **jednom godišnje** provede stručnjak.

STIHL preporučuje ovlaštenog STIHL trgovca.

11.4 Elektromotor i kotači

Elektromotor ne mora se održavati.

Ležajevi kotača ne moraju se održavati.

11.5 Skladištenje i zimska pauza

Skladištite uređaj u suhoj, zatvorenoj prostoriji u kojoj nema puno prašine. Vodite računa da je smješten izvan dohvata djece.

Skladištite uređaj u stanju sigurnom za rad.

Sve matice, svornjake i vijke održavajte čvrsto stegnutima, obnovite nečistljive napomene s opasnostima i upozorenjima na uređaju, provjerite čitav uređaj kako biste utvrdili ima li znakova istrošenosti i oštećenja. Zamijenite istrošene ili oštećene dijelove.

Eventualne smetnje na uređaju treba u pravilu ukloniti prije skladištenja.

Kod dužeg perioda neuporabe uređaja (zimski pauza) treba obratiti pozornost na sljedeće točke:

- Temeljito očistite sve vanjske dijelove uređaja.
- Dobro nauljite, odn. namastite sve pokretne dijelove.

12. Transport



Opasnost od ozljeda!

Prije transporta pažljivo pročitajte i obratite pozornost na poglavlje „Za Vašu sigurnost“, naročito poglavlje „Transport uređaja“. (⇒ 4.4)

12.1 Vuča ili guranje vrtno sjeckalice



- Čvrsto držite vrtnu sjeckalicu na dršci (1) i nagnite prema nazad.
- Vrtna sjeckalica se može polagano vući ili gurati (brzinom hoda).

12.2 Podizanje ili nošenje vrtno sjeckalice



Za podizanje ili nošenje uređaja potrebne su najmanje 2 osobe.

Nosite prikladnu zaštitnu odjeću koja u cijelosti pokriva podlaktice i gornji dio tijela.

- Umetnite i osigurajte spremnik sjeckanog materijala. (⇒ 10.5)
- 1. osoba: Čvrsto držite vrtnu sjeckalicu za dršku (1).
- 2. osoba: Čvrsto držite vrtnu sjeckalicu za noge kotača (2) s lijeve i desne strane ispred oba postolja.
- Vrtnu sjeckalicu podignite istodobno.

GHE 140 L:



Vrtna sjeckalica može se nositi i u zaklopljenom stanju.

- 1. osoba: Čvrsto držite vrtnu sjeckalicu za dršku (3) spremnika sjeckanog materijala.
- 2. osoba: Čvrsto držite vrtnu sjeckalicu za nosač cijevi s lijeve i desne strane ispred oba postolja (4).
- Vrtnu sjeckalicu podignite istodobno.

12.3 Transportiranje vrtno sjeckalice na utovarnoj površini



- Uređaj osigurajte protiv prevrtanja pomoću prikladnih pričvrstnih sredstava. Užad odnosno remenje pričvrstite na nogu kotača (1) ili na lijevak za punjenje (2).

13. Minimaliziranje trošenja i izbjegavanje šteta

Važne napomene za održavanje i njegu skupine proizvoda

Električne vrtno sjeckalice (STIHL GHE)

Tvrtka STIHL ne preuzima odgovornost za materijalne štete i štete nanosene osobama koje su nastale zbog nepoštivanja naputaka u uputama za rukovanje, posebice u vezi sa sigurnošću, rukovanjem i održavanjem ili zbog uporabe neodobrenih dogradnih ili rezervnih dijelova.

Molimo vas da svakako obratite pozornost na sljedeće važne napomene kako biste izbjegli oštećenja i pretjerano trošenje svojeg uređaja STIHL:

1. Potrošni dijelovi

Neki dijelovi uređaja STIHL podliježu uobičajenom trošenju čak i pri pravilnoj uporabi te se, ovisno o načinu i duljini uporabe, moraju pravodobno zamijeniti.

U to se, između ostalog, ubrajaju:

- protuploča
- valjak s noževima
- ugljene četkice

2. Pridržavanje specifikacija navedenih u ovim uputama za uporabu

Korištenje, održavanje i skladištenje uređaja STIHL morate dosljedno provoditi kako je opisano u ovim uputama za uporabu. Za bilo kakvu štetu koja je nastala uslijed nepoštivanja sigurnosnih mjera te napomena za rukovanje i održavanje odgovornost snosi sam korisnik.

To se osobito odnosi na:

- nedovoljno dimenzionirani dovodni kabel (poprečni presjek),
- neodgovarajući električni priključak (napon),
- izmjene na proizvodu koje STIHL nije odobrio,
- uporabu alata ili dodatnog pribora koji nisu dopušteni, prikladni ili su loše kvalitete,
- nepravilnu uporabu proizvoda,
- uporabu proizvoda u sportske ili natjecateljske svrhe,
- posljedične štete nastale uporabom proizvoda s neispravnim dijelovima.

3. Radovi na održavanju

Redovito provodite sve radove navedene u odlomku „Održavanje“.

Ako korisnik ne može sam obaviti radove na održavanju, treba se obratiti ovlaštenom trgovcu.

STIHL preporučuje obavljanje radova održavanja i popravaka samo kod ovlaštenih STIHL trgovaca.

Ovlašteni STIHL trgovci redovito se školuju i raspolažu tehničkim informacijama.

Nepridržavanje navedenih mjera može prouzročiti štete za koje, u tom slučaju, odgovornost snosi sam korisnik.

Između ostalog, u to se ubrajaju:

- štete na elektromotoru nastale zbog nedovoljnog čišćenja dovoda rashladnog zraka (usisnih proreza, rashladnih rebara, rotora ventilatora),
- štete od korozije i druge štete nastale kao posljedica nepropisnog skladištenja,
- štete na uređaju zbog uporabe rezervnih dijelova slabije kvalitete,
- štete nastale kao posljedica nepravodobnog ili nedovoljnog održavanja, odnosno štete nastale zbog održavanja ili popravaka koji nisu obavljani u ovlaštenim servisnim radionicama.

14. Zaštita okoliša



Sjeckani materijal ne baca se u otpad, nego se kompostira.

Ambalaža, uređaj i pribor proizvedeni su od reciklirajućih materijala i u skladu s time se

zbrinjavaju.

Razdvojeno, ekološko zbrinjavanje ostataka materijala potiče ponovno iskorištavanje sirovina. Iz tog razloga se nakon isteka uobičajenog vijeka trajanja uređaj odgovarajuće zbrinjava.

15. EU izjava o usklađenosti

15.1 Vrtne sječkalice STIHL GHE 135.0 L, GHE 140.0 L

STIHL Tirol GmbH
Hans Peter Stihl-Straße 5
6336 Langkampfen
Austrija

izjavljuje uz samostalnu odgovornost da

- Izvedba: Električne vrtne sječkalice
- Tvornička marka: STIHL
- Vrsta: GHE 135.0 L, GHE 140.0 L
- Serijska oznaka: 6013

odgovara relevantnim odredbama Direktiva 2006/42/EC, 2000/14/EC, 2014/30/EU i 2011/65/EU te da je razvijena i proizvedena u skladu s verzijama sljedećih normi koje su na snazi na dan proizvodnje: EN 50434, EN 60335-1, EN 55014-1, EN 55014-2, EN 61000-3-2 i EN 61000-3-3 (ovisno o primjenjivosti).

Naziv i adresa ovlaštene ustanove:
TÜV Rheinland LGA Products GmbH
Tillystraße 2
D-90431 Nürnberg

Izmjerena i zajamčena razina zvučne snage utvrđena je u skladu s Direktivom 2000/14/EC, prilog VIII.

GHE 135.0 L

- izmjerena razina zvučne snage: 92,0 dB(A)
- zajamčena razina zvučne snage: 94 dB(A)

GHE 140.0 L

- izmjerena razina zvučne snage: 91,0 dB(A)
- zajamčena razina zvučne snage: 93 dB(A)

Tehnička dokumentacija pohranjena je u odjelu za potvrdu tehničke ispravnosti proizvoda tvrtke STIHL Tirol GmbH.

Godina proizvodnje i broj stroja navedeni su na vrtnoj sječkalici.

Langkampfen, 02.01.2021

STIHL Tirol GmbH

zastupa



Matthias Fleischer, voditelj odjela za istraživanje i razvoj

zastupa



Sven Zimmermann, voditelj odjela za osiguranje i unapređenje kvalitete

15.2 Servisa - Rezervni dijelovi

STIHL Tirol GmbH obvezuje se da će preko svog uvoznika opskrbljivati tržište rezervnim dijelovima i servisom sljedećih 7 godina. Uvoznik je trenutno UNIKOMERC - UVOZ d.o.o.

15.3 Adresa glavne uprave tvrtke STIHL

ANDREAS STIHL AG & Co. KG
Postfach 1771
D-71301 Waiblingen

15.4 Adrese distributera STIHL

NJEMAČKA

STIHL Vertriebszentrale AG & Co. KG
Robert-Bosch-Straße 13
64807 Dieburg
Telefon: +49 6071 3055358

AUSTRIJA

STIHL Ges.m.b.H.
Fachmarktstraße 7
2334 Vösendorf
Telefon: +43 1 86596370

ŠVICARSKA

STIHL Vertriebs AG
Isenrietstraße 4
8617 Mönchaltorf
Telefon: +41 44 9493030

ČEŠKA REPUBLIKA

Andreas STIHL, spol. s r.o.
Chrlická 753
664 42 Modřice

15.5 Adrese uvoznika STIHL

BOSNA I HERCEGOVINA

UNIKOMERC d. o. o.
Bišće polje bb
88000 Mostar
Telefon: +387 36 352560
Faks: +387 36 350536

HRVATSKA

UNIKOMERC - UVOZ d.o.o.

Sjedište:

Amruševa 10, 10000 Zagreb

Prodaja:

Ulica Kneza Ljudevita Posavskog 56,

10410 Velika Gorica

Telefon: +385 1 6370010

Faks: +385 1 6221569

TURSKA

SADAL TARIM MAKİNALARI DIŞ

TİCARET A.Ş.

Alsancak Sokak, No:10 I-6 Özel Parsel

34956 Tuzla, İstanbul

Telefon: +90 216 394 00 40

Faks: +90 216 394 00 44

16. Tehnički podaci

GHE 135.0 L, GHE 140.0 L:

Motor, izvedba	Elektromotor
Nazivni napon	230 V~
Frekvencija	50 Hz
Nazivni broj okretaja valjka	40 o/min
Osigurač	16 A
Klasa zaštite	II
Vrsta zaštite	zaštićen od prskanja vode (IP X4)
Način rada	P40
	Trajanje opterećenja od 40 s
	Trajanje praznog hoda od 60 s
Dužina/širina/visina	64/49/96 cm

GHE 135.0 L:

Prema Direktivi 2000/14/EC:

Jamčena razina
zvučne snage L_{WAAd} 94 dB(A)

Prema Direktivi 2006/42/EC:

Razina zvučnog tlaka
na radnom mjestu
 L_{pA} 87 dB(A)
Nesigurnost K_{pA} 3 dB(A)
Snaga 2300 W
Nazivna jačina struje 11,5 A
Nazivni broj okretaja
elektromotora 21000 o/min
Težina 23 kg

GHE 140.0 L:

Prema Direktivi 2000/14/EC:

GHE 140.0 L:

Jamčena razina
zvučne snage L_{WAAd} 93 dB(A)
Prema Direktivi 2006/42/EC:
Razina zvučnog tlaka
na radnom mjestu
 L_{pA} 85 dB(A)
Nesigurnost K_{pA} 3 dB(A)
Snaga 2500 W
Nazivna jačina struje 12,0 A
Nazivni broj okretaja
elektromotora 21000 o/min
Težina 24 kg

16.1 REACH

REACH označava uredbu EU o registraciji, evaluaciji i autorizaciji kemikalija.

Informacije o ispunjavanju REACH uredbe (EZ) br. 1907/2006 navedene su na stranici www.stihl.com/reach

17. Traženje pogrešaka

- ✘ Eventualno potražite ovlaštenog trgovca, STIHL preporučuje ovlaštenog STIHL trgovca.

Smetnja:

Elektromotor se ne pokreće

Mogući uzrok:

- Spremnik sjeckanog materijala nije umetnut i blokiran
- Aktivirana zaštita elektromotora
- Nema mrežnog napona
- Neispravan priključni kabel/utikač, odnosno spojka utikača ili prekidač

Pomoć:

- Umetnite i blokirajte spremnik sjeckanog materijala (⇒ 10.5)
- Pustite uređaj da se ohladi (⇒ 8.6)
- Provjerite mrežni kabel i osigurač ✘ (⇒ 10.1)
- Provjerite, odnosno zamijenite kabel, utikač, spojku, odnosno prekidač (električar) ✘ (⇒ 10.2)

Smetnja:

Materijal za sjeckanje se ne uvlači

Mogući uzrok:

- Valjak s noževima je blokiran

Pomoć:

- Uklonite blokadu (⇒ 10.9)

Smetnja:

Materijal za sjeckanje se ne sjecka

Mogući uzrok:

- Protuploča na valjku s noževima nije ispravno namještena

- Valjak s noževima istrošen je ili oštećen

Pomoć:

- Namjestite protuploču (⇒ 11.1)
- Zamijenite valjak s noževima i protuploču ✘

Smetnja:

Elektromotor bruji, uređaj se ne pokreće

Mogući uzrok:

- Valjak s noževima je blokiran

Pomoć:

- Uklonite blokadu (⇒ 10.9)

Smetnja:

Neuobičajeni zvukovi, klepetanje na uređaju

Mogući uzrok:

- Otpušteni vijci
- Valjak s noževima istrošen je ili oštećen

Pomoć:

- Provjerite čvrst dosjed vijaka; zategnite labave vijke
- Zamijenite valjak s noževima i protuploču ✘

Smetnja:

Materijal za sjeckanje se ne izbacuje

Mogući uzrok:

- Otvor za izbacivanje zatvoren je ukliještenim gumenim pokrovom

Pomoć:

- Ispravno montirajte gumeni pokrov (⇒ 7.2)

18. Servisni plan

18.1 Potvrda predaje

Model: _____

Serijski broj:

□	□	□	□	□	□	□	□	□	□
---	---	---	---	---	---	---	---	---	---

Datum: _____

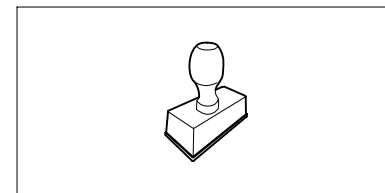

Sljedeći servis

Datum: _____

18.2 Potvrda servisa

Prilikom radova na održavanju dajte ove upute za uporabu svom ovlaštenom STIHL trgovcu. On na označenim poljima potvrđuje da su provedeni servisni radovi.

 Datum obavljenog servisa

 Datum sljedećeg servisa

Vážená zákaznice, vážený zákazníku,

těší nás, že jste se rozhodli pro firmu STIHL. Vytvíjíme a vyrábíme naše výrobky ve špičkové kvalitě odpovídající potřebám našich zákazníků. Tím vznikají výrobky s vysokým stupněm spolehlivosti i při extrémním namáhání.

STIHL je zárukou špičkové kvality také v servisních službách. Náš odborný prodej zajišťuje kompetentní poradenství a instruktáž jakož i obsáhlý technický suport.

Děkujeme Vám za Vaši důvěru a přejeme mnoho spokojenosti s Vaším výrobkem STIHL.

Dr. Nikolas Stihl

DŮLEŽITÉ! PŘED POUŽITÍM SI NÁVOD PŘEČÍST A ULOŽIT PRO DALŠÍ POTŘEBU.

1. Obsah

O tomto návodu k použití	152
Všeobecné informace	152
Návod ke čtení tohoto Návodu k použití	152
Provedení podle země vývozu	152
Popis stroje	153
Pro vaši bezpečnost	153
Všeobecně	153
Varování – nebezpečí úrazu elektrickým proudem	154
Oděv a příslušenství	154
Transportování stroje	154
Před zahájením práce	155
Během práce	155
Údržba a opravy	157
Uskladnění při delších provozních přestávkách	157
Likvidace použitých materiálů	157
Popis symbolů	158
Rozsah dodávky	159
Příprava stroje k provozu	159
Montáž kol a opěrných nožek	159
Sestavení stroje GHE 135 L	159
Uschování klíče s vnitřním šestihranem	159
Pokyny pro práci	159
Jaký materiál lze zpracovat drcením?	159
Jaký materiál nelze zpracovat drcením?	159
Max. průměr větví	159
Plnění drtiče zahradního odpadu	160
Správné zatížení elektromotoru	160
Ochrana proti proudovému přetížení	160
Při zablokování nožového válce	160
Bezpečnostní zařízení	160
Blokování opětného rozběhu elektromotoru	160
Nádoba drtiče	160
Uvedení stroje do provozu	160
Připojení drtiče zahradního odpadu do elektrické sítě	160
Připojení elektrického kabelu	161
Odpojení síťového kabelu	161
Odlehčení tahu kabelu	161
Nasazení nádoby drtiče	161
Sejmutí nádoby drtiče	161
Zapnutí drtiče zahradního odpadu	161
Vypnutí drtiče zahradního odpadu	162
Opětovné spuštění po zablokování	162
Drcení	162
Složení stroje GHE 140 L	162
Rozložte stroj GHE 140 L.	162
Údržba	162
Seřízení protilehlé desky	162
Čištění stroje	163
Servisní intervaly	163
Elektromotor a kola	163
Uskladnění stroje a zimní přestávka	163
Přeprava stroje	163
Tažení nebo tlačení drtiče zahradního odpadu	163
Nadzvednutí nebo přenášení drtiče zahradního odpadu	163
Transportování drtiče zahradního odpadu na ložné ploše	164
Opatření pro minimalizování opotřebení a zabránění vzniku škod	164
Ochrana životního prostředí	165
Prohlášení o shodnosti výroby EU	165

Drtič zahradního odpadu STIHL GHE 135.0 L, GHE 140.0 L	165
Servisní organizace	165
Adresa ředitelství společnosti STIHL	165
Adresy prodejních organizací STIHL	166
Adresy importérů produktů STIHL	166
Technické údaje	166
REACH	167
Hledání závad	167
Servisní plán	168
Potvrzení předání	168
Potvrzení servisu	168

2. O tomto návodu k použití

2.1 Všeobecné informace

Tento návod k použití platí jako **originální návod k použití** výrobce ve smyslu směrnice ES 2006/42/EC.

Společnost STIHL neustále pracuje na dalším technickém vývoji a rozšiřování sortimentu svých výrobků, proto si vyhrazujeme právo na změny obsahu dodávek týkající se vzhledu, konstrukce a vybavení.

Z údajů a vyobrazení uvedených v tomto katalogu nemohou být z tohoto návodu vyvozeny žádné právní nároky.

V tomto návodu k použití jsou případně popsány modely, které nejsou dostupné v každé zemi.

Tento návod k použití je chráněn autorskými právy. Všechna práva jsou vyhrazena, zvláště právo na rozmnožování, překlady a zpracování elektronickými systémy.

2.2 Návod ke čtení tohoto Návodu k použití

Obrázky a texty popisují určité manipulační kroky.

V návodu k použití jsou vysvětleny také veškeré obrázkové symboly umístěné na stroji.

Směr pohledu:

Směr pohledu při označení směru **vlevo** a **vpravo** je v tomto Návodu k použití definován takto:

Obsluha stroje stojí za strojem (v pracovní pozici).

Odkaz na příslušnou kapitolu:

Šipka ukazuje na související kapitoly a podkapitoly, ve kterých lze najít další vysvětlení. V následujícím příkladu je uveden odkaz na příslušnou kapitolu: (⇒ 4.)

Označení jednotlivých textových bloků:

Popsané pokyny mohou být označeny podle následujících příkladů.

Manipulační kroky, vyžadující přímý zákrok obsluhy:

- Pomocí šroubováku uvolněte šroub (1), stiskněte páku (2)

Všeobecný výčet:

- Použití stroje při sportovních nebo soutěžních akcích

Texty se zvláštním významem:

Textové bloky se zvláštním významem jsou za účelem zdůraznění zvláštního významu označeny v Návodu k použití jedním z následujících symbolů.



Nebezpečí!

Nebezpečí nehody a těžkých úrazů osob. Zde je nutno dodržovat určitá pravidla nebo se něco zakazuje.



Varování!

Nebezpečí úrazu osob. Dodržováním předepsaných pravidel lze možným nebo pravděpodobným úrazům zabránit.



Pozor!

Dodržováním předepsaných pravidel lze zabránit lehkým úrazům resp. vzniku materiálních škod.



Upozornění

Informace pro lepší využití funkcí stroje a pro zabránění případné nesprávné obsluhy.

Texty k obrázku:

Obrázky, které vysvětlují použití stroje, se nacházejí na začátku návodu k použití.

Symbol fotoaparátu slouží k propojení určitého obrázku v obrázkové části s odpovídajícím textem v návodu k použití.



2.3 Provedení podle země vývozu

Společnost STIHL dodává stroje s různými elektrickými zástrčkami a spínači v závislosti na zemi vývozu.

Na obrázcích jsou stroje zobrazeny s eurozástrčkami; stroje s jiným provedením zástrček se připojují do elektrické sítě podobným způsobem.

3. Popis stroje



- 1 Držadlo
- 2 Seřizovací šroub protilehlé desky
- 3 Držák na klíč s vnitřním šestihranem
- 4 Typový štítek se sériovým číslem stroje
- 5 Pojistka nádoby drtiče
- 6 Kola
- 7 Nádoba drtiče
- 8 Podvozek
- 9 Pevná podstava
- 10 Odjištění sklápění (GHE 140 L)
- 11 Připojení do sítě
- 12 Hlavní vypínač (směr otáčení)
- 13 Plnicí otvor

4. Pro vaši bezpečnost

4.1 Všeobecně



Při práci se strojem bezpodmínečně dodržujte tyto bezpečnostní předpisy.



Před prvním uvedením stroje do provozu si pozorně přečtete celý návod k použití. Návod k použití pečlivě uložte pro pozdější potřebu.

Tato bezpečnostní opatření je nutno bezpodmínečně dodržovat v zájmu vaší vlastní bezpečnosti, avšak jejich výčet není konečný. Používejte stroj vždy s rozumem a s vědomím zodpovědnosti a

pamatujte na to, že uživatel zodpovídá za úrazy dalších osob nebo poškození jejich majetku.

Důkladně se seznamte s ovládacími prvky a použitím stroje.

Stroj smí používat pouze osoby, které si přečetly návod k použití a jsou obeznámeny s ovládáním stroje. Před prvním uvedením stroje do provozu musí uživatel absolvovat odborné a praktické zaškolení. Uživatelé musí být ze strany prodejce nebo jiné odborně způsobilé osoby vysvětleno, jak se musí stroj obsluhovat.

Při tomto zaškolení musí být uživateli zvláště zdůrazněno, že je pro práci se strojem nezbytná nejvyšší opatrnost a koncentrace.

Zbytková rizika nebude nikdy možno zcela vyloučit ani tehdy, jestliže tento stroj budete obsluhovat předepsaným způsobem.



Riziko smrti udušením!

Děti by se mohly při hře s obalovým materiálem udusit. Bezpodmínečně tedy zabraňte dětem v přístupu k obalovému materiálu.

Stroj včetně všech nástaveb svěřujte, resp. půjčujte pouze osobám, které jsou s tímto modelem a jeho obsluhou důkladně seznámeny. Návod k použití je součástí stroje a musí být vždy předán společně s ním.

Zajistěte, že je uživatel fyzicky, smyslově a mentálně schopný se strojem pracovat a obsluhovat jej. Pokud je uživatel fyzicky, smyslově nebo mentálně omezen, může s ním pracovat pouze pod dohledem nebo podle pokynů odpovědné osoby.

Zajistěte, aby byl uživatel plnoletý nebo byl v souladu s vnitrostátními předpisy vyškolen pod dohledem v práci.

Stroj používejte pouze tehdy, pokud jste odpočinutí a v dobré tělesné i duševní kondici. V případě, že jste zdravotně handicapováni, měli byste se dotázat svého lékaře, zda smíte se strojem pracovat. Se strojem se nesmí pracovat po požití alkoholu, drog nebo léků, které ovlivňují reakční schopnost.

Stroj je koncipován pro soukromé použití.

Pozor – nebezpečí úrazu!

Drtiče zahradního odpadu STIHL jsou určeny k rozmělnění rozvětveného materiálu a zbytků rostlin. Jiné použití není dovoleno, jinak hrozí nebezpečí úrazu nebo poškození stroje.

Drtič zahradního odpadu se nesmí používat (neúplný výčet):

- na jiné materiály (např. sklo, kov),
- na práce, které nejsou popsány v tomto návodu k použití,
- na výrobu nebo zpracování potravin (např. na drcení ledu, kukuřice).

Z bezpečnostních důvodů je zakázáno, s výjimkou odborné montáže příslušenství schváleného firmou STIHL, provádět na stroji jakékoli změny. Takové jednání má kromě toho za následek zrušení všech nároků vyplývajících ze záruky. Informace o schváleném příslušenství obdržíte u Vašeho odborného prodejce STIHL.

Zejména je zakázána jakákoliv manipulace se strojem, která by změnila výkon nebo otáčky spalovacího motoru nebo elektromotoru.

Se strojem není dovoleno transportovat žádné předměty, zvířata nebo osoby, obzvláště děti.

Při použití stroje na veřejných zelených plochách, v parcích, na sportovištích, veřejných komunikacích a v zemědělském či lesním hospodářství se musí pracovat s nejvyšší opatrností.

4.2 Varování – nebezpečí úrazu elektrickým proudem



Pozor! Nebezpečí úrazu elektrickým proudem!

Obzvláště důležité pro bezpečnost provozu jsou síťové kabely, síťové vidlice, přepínač a přírodní kabel. Pro zabránění nebezpečí úrazu elektrickým proudem není dovoleno používat poškozené nebo předpisům nevyhovující kabely, spojky, vidlice a přírodní kabely.



Z toho důvodu pravidelně kontrolujte přírodní kabel, zda nevykazuje známky poškození či stárnutí materiálu (praskliny).

Uvádějte stroj do provozu pouze s odvinutým síťovým kabelem.

Pokud používáte prodlužovací kabel navinutý na bubnu, je nutné tento kabel před použitím zcela odvinout.

Poškozený prodlužovací kabel nikdy nepoužívejte. Poškozené prodlužovací kabely neopravujte, ale okamžitě je vyměňte za nové.

Pokud dojde během provozu k poškození přírodního elektrického kabelu nebo prodlužovacího kabelu, okamžitě přírodní elektrický kabel nebo prodlužovací kabel

odpojte od elektrické sítě. Nikdy se nedotýkejte poškozeného přírodního nebo prodlužovacího kabelu.

Jsou-li kabely poškozené nebo opotřebované, stroj se nesmí používat. Zejména je nutno zkontrolovat poškození a projevy stárnutí přírodního síťového kabelu.

Údržbářské práce a opravy přírodních síťových vedení smí provádět pouze speciálně vyškolení odborníci.

Nebezpečí úrazu elektrickým proudem!

Poškozený kabel nezapojujte do elektrické sítě a poškozeného kabelu se dotýkejte až poté, co byl odpojen od elektrické sítě.

Řezných ústrojí (řezných nožů) se dotýkejte teprve tehdy, až je stroj odpojen ze sítě.

Vždy předem zkontrolujte, zda je použité přírodní síťové vedení dostatečně jištěno.



Nepracujte během deště a v mokřem prostředí!

Používejte výhradně prodlužovací kabely izolované proti vlhkosti, vhodné pro použití stroje ve venkovním prostředí (⇒ 10.1).

Při rozpojování přírodního kabelu uchopte vždy přímo těleso vidlice a zásuvky, nikdy netahejte za přírodní kabely.

Stroj nenechávejte stát v dešti bez ochranného krytu proti vodě.

Pokud je stroj připojen k elektrickému agregátu, dbejte na to, aby nedošlo k poškození v důsledku kolísání proudu.

Stroj zapojte pouze do elektrické sítě, kterou doporučujeme vybavit proudovým chráničem se jmenovitým vybavovacím rozdílovým proudem max. 30 mA. V případě nejasností se obraťte na odborníka s elektrotechnickou kvalifikací.

4.3 Oděv a příslušenství



Při práci vždy používejte pevnou obuv s drsnou podrážkou. Nikdy nepracujte bosí ani například v sandálech.



Vždy během práce se strojem a zejména i při údržbářských pracích a přepravě stroje noste pevné rukavice.



Při práci vždy používejte ochranné brýle a chrániče sluchu. Tyto pomůcky noste během celého pracovního času.



Při práci se strojem noste účelné a přiléhavé oblečení, tzn. pracovní kombinézu, ne pracovní plášť. Při práci se strojem nenoste šál, kravatu, šperky, žádné visící pásky nebo šňůrky a žádné jiné odstávající součásti oděvu.

Během celého pracovního času a při všech pracích na stroji musí být dlouhé vlasy svázané dohromady a zajištěny (šátek na hlavu, čepice atd.).

4.4 Transportování stroje

Pro zabránění nebezpečí poranění na ostrých hranách a popálení na horkých dílech stroje pracujte jen v pracovních rukavicích.

Stroj nikdy nepřepřevázejte se spuštěným elektromotorem. Před přepravou vypněte a nechte doběhnout elektromotor a síťový konektor vytáhněte ze zásuvky.

Stroj transportujte pouze s ochlazeným elektromotorem.

Berte v úvahu hmotnost stroje, zejména při naklápění.

Při nakládání používejte vhodné nakládací pomůcky (nakládací plošiny, zdvihací zařízení).

Stroj zajistěte na ložné ploše použitím dostatečně dimenzovaných vázacích prostředků (upínací popruhy, lana apod.) přesně podle popisu v tomto Návodu k použití. (⇒ 12.3)

Při tažení nebo tlačení stroje se pohybujte jen krokem.

Při transportu stroje dodržujte platné regionální zákonné předpisy, zejména předpisy o bezpečnosti a zajištění nákladu během transportu a způsobu dopravy předmětů na ložné ploše.

4.5 Před zahájením práce

Je nutno zajistit, aby se strojem pracovaly pouze osoby, které znají návod k použití.

Dodržujte platné komunální předpisy pro provozní dobu zahradní techniky se spalovacím motorem nebo elektromotorem.

Před použitím stroje se musí vyměnit všechny vadné, opotřebené a poškozené součásti. Neprodleně vyměňte nečitelné či poškozené výstražné a bezpečnostní symboly na stroji. Specializovaný prodejce strojů STIHL má k dispozici náhradní samolepky s upozorněním i všechny další náhradní díly.

Před uvedením stroje do provozu je nutné zkontrolovat:

- zda je stroj v řádném provozním stavu. To znamená, že se bezpečnostní zařízení nacházejí na svých místech a jsou v bezvadném stavu.

- zda je elektrický přívodní kabel stroje připojen do předpisově nainstalované elektrické zásuvky.
- zda je izolace přívodního i prodlužovacího kabelu, vidlice a spojka v bezvadném stavu.
- zda nejsou některé díly stroje opotřebené nebo poškozené (skříň elektromotoru, ochranná bezpečnostní zařízení, upevňovací díly atd.).
- zda se ve stroji nenachází žádná rozdrčená hmota a zda je plnicí násypka prázdná.
- zda jsou všechny šrouby, matice a jiné upevňovací prvky na svých místech a řádně dotažené. Uvolněné šrouby a matice před uvedením stroje do provozu řádně dotáhněte (dodržujte předepsané utahovací momenty).

Abyste snížili nebezpečí úrazu a vzniku věcných škod, používejte stroj jen venku a ne blízko stěny nebo jiné pevné překážky (nedostatečný volný prostor pro obsluhu stroje, nebezpečí rozbití skleněných výplní, poškrábání automobilů apod.).

Pro zajištění stability při práci musí být stroj postaven na rovné a pevné ploše.

Seznamte se s vypínačem pro zapnutí / vypnutí stroje, abyste mohli v nouzových situacích rychle a správně reagovat.

Před uvedením do provozu zkontrolujte, zda je nádoba drtiče v předpisovém stavu. Stroj nesmí být uveden do provozu, došlo-li k poškození nádoby drtiče (nebezpečí úrazu). Poškozenou nádobu drtiče je nutné vyměnit.

Nebezpečí úrazu!

Stroj uvádějte do provozu jen v předpisovém smontovaném stavu. Pokud na stroji chybí díly (např. kola),

nejsou již dodrženy předepsané bezpečnostní vzdálenosti, kromě toho může stroj vykazovat sníženou stabilitu.

Před uvedením do provozu vizuálně zkontrolujte, zda je stroj v předpisovém stavu!

Předpisově znamená, že je stroj kompletně smontován, obzvláště to znamená, že:

- podvozek je upevněn k základnímu stroji,
- jsou namontovaná obě kola a obě opěrné nožky,
- jsou namontována všechna bezpečnostní zařízení (nádoba drtiče, otvor ve tvaru čtyřlístku STIHL atd.) a jsou v bezchybném stavu.

Na stroji nainstalované bezpečnostní spínače a bezpečnostní zařízení nesmějí být odstraněny ani přemostěny.

4.6 Během práce

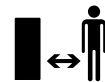

Se strojem nikdy nepracujte, pokud se v nebezpečné oblasti zdržují zvířata nebo osoby, zvláště děti.

Nepracujte se strojem při dešti, bouři a zejména ne při nebezpečí úderu blesku.

Na vlhkém podkladu se kvůli snížené stabilitě postroje obsluhy zvyšuje riziko úrazu.

Pracujte obzvláště opatrně, abyste zabránili uklouznutí. Je-li to možné, vyhněte se používání stroje na vlhkém podkladu.

Pracujte jen za denního světla nebo při dobrém umělém osvětlení.

Během celé pracovní doby udržujte v pracovní oblasti pořádek a čistotu. Odstraňte možná nebezpečí klopýtnutí jako např. kameny, větve, kabely apod.

Pracovní plocha obsluhy nesmí být položena výše než plocha, na které je postaven stroj.

Startování:

Před nastartováním stroj postavte do stabilní a vzpřímené polohy. V žádném případě se nesmí uvést do chodu ležící stroj.

Při zapínání stroje postupujte opatrně, viz příslušné pokyny v kapitole „Uvedení stroje do provozu“. (⇒ 10.)

Při spouštění spalovacího motoru nebo při zapínání elektromotoru nestůjte před vyhazovacím otvorem. Před spuštěním nebo zapnutím motoru se uvnitř drtiče zahradního odpadu nesmí nacházet rozdrčený materiál. Rozdrčený materiál může být vymrštěn a způsobit úraz.

Při startování se stroj nesmí naklápět.

Vyhněte se častému zapínání během krátké doby, obzvláště pak „hraní“ si s vypínačem pro zapnutí / vypnutí. Nebezpečí přehřátí elektromotoru!

Z důvodu kolísání napětí, způsobeného rozběhem stroje, může při nepříznivých podmínkách sítě dojít k rušení jiných zařízení, připojených do stejného zásuvkového okruhu.

V takovém případě proveďte přiměřená opatření (např. stroj připojte do jiného zásuvkového okruhu než rušením postižené zařízení, pro provoz stroje použijte zásuvkový okruh s nižší impedancí).

Pracovní nasazení:



Nebezpečí úrazu!

Nohama nebo rukama nikdy nezasahujte nad, pod nebo do prostoru rotujících dílů.

Při chodu stroje se nikdy obličejem nebo jinou částí těla nepřibližujte nad plnicí násypku nebo před vyhazovací otvor. Vždy udržujte odstup hlavy a těla od plnicího otvoru.



Nikdy nesahejte do plnicí násypky nebo vyhazovacího kanálu rukama, jinou částí těla či oděvu. Hrozí zde značné nebezpečí úrazu očí, obličeje, rukou, prstů apod.

Při práci vždy držte rovnováhu a stabilní postavení. Nenaklánějte se dopředu nad stroj.

Pokud se stroj během provozu převrhne, okamžitě vypněte elektromotor a vytáhněte vidlici kabelu ze síťové zásuvky.

Nebezpečí úrazu!

Při provozu stroje může být rozdrčený materiál vymrštěn směrem nahoru. Z toho důvodu používejte ochranné brýle a obličejem se nepřibližujte k plnicímu otvoru.

Při běžícím spalovacím motoru nebo elektromotoru stroj nikdy nepřeklápějte.

Při práci dbejte především na to, aby se vyhazovací kanál neucpal rozdrčeným materiálem. To může mít za následek snížení výkonu drcení nebo zpětné vymrštění materiálu z plnicí násypky.

Při plnění drtiče zahradního odpadu dbejte především na to, aby se do drticí komory nedostala žádná cizí tělesa jako kovové díly, kameny, plastické hmoty, sklo atd., protože tyto mohou způsobit poškození

komory a zpětné vymrštění z plnicí násypky.

Ze stejného důvodu vždy vyčistíte ucpaný vyhazovací kanál.

Při plnění drtiče zahradního odpadu rozvětveným materiálem může dojít ke zpětnému vymrštění materiálu z plnicí násypky. Používejte rukavice!



STOP

Pamatujte na to, že po vypnutí motoru trvá několik sekund, než se přestanou řezné nástroje otáčet.

Vždy vypněte elektromotor, vytáhněte síťový konektor ze zásuvky a počkejte, až se všechny rotující nástroje úplně zastaví:

- dříve než se vzdálíte od stroje, příp. když bude stroj ponechán bez dozoru;
- dříve než stroj přemístíte, zvednete, přenesete, nakloníte, posunete nebo potáhnete;
- před přepravou stroje;
- než začnete uvolňovat zablokované nebo ucpané díly;
- před zahájením kontroly, čištění stroje nebo před prováděním jakýchkoli prací na stroji.

V případě, že se do řezného nástroje dostanou cizí tělesa nebo stroj začne vydávat nezvyklý hluk či silně vibrovat, okamžitě vypněte elektromotor a nechte stroj doběhnout až do zastavení. Vytáhněte síťový konektor ze zásuvky a proveďte následující kroky:

- Zkontrolujte, zda nedošlo k poškození stroje. Případné poškozené díly nechte opravit odborníkem a až poté stroj spusťte znovu.

- Poškozené součásti nechte odborně opravit nebo vyměnit, přičemž všechny náhradní díly musí být rovnocenné kvality jako původní díly.

Jakmile je průhledná nádoba drtiče zcela naplněna rozdrčeným materiálem nebo jakmile nelze kvůli naplnění rozdrčený materiál vyházovat, vyjměte nádobu a vyprázdněte ji.

Před vyjmutím nádoby drtiče vypněte stroj a počkejte, dokud se nožové válce zcela nezastaví.

4.7 Údržba a opravy

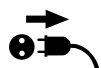

Před zahájením jakýchkoli údržbářských prací na stroji (čištění, opravy atd.) a před

kontrolou zauzení či poškození přívodního kabelu odstavte stroj na pevný, rovný podklad, vypněte elektromotor a vytáhněte síťový konektor ze zásuvky.

Před prováděním údržbářských prací nechte stroj cca 5 minut vychladnout.

Přívodní síťový kabel smí opravit, resp. vyměnit výlučně autorizovaný odborník s elektrotechnickou kvalifikací.

Pokud musely být při údržbářských pracích demontovány některé součásti nebo ochranná zařízení, je nutno tyto součásti neprodleně a podle předpisu namontovat zpět na původní místo.

Čištění:

Po ukončení práce se musí celý stroj pečlivě vyčistit. (⇒ 11.2)

Pro čištění stroje nikdy nepoužívejte vysokotlaké čisticí zařízení nebo proud vody (např. ostříkáním pomocí zahradní hadice). Nepoužívejte agresivní čisticí prostředky.

Tyto čisticí prostředky mohou poškodit plastové a kovové díly, a tím negativně ovlivnit bezpečný provoz Vašeho stroje STIHL.

Údržbářské práce:

Smí se provádět pouze údržbářské práce, které jsou popsány v tomto Návodu k použití, další práce nechejte provést u odborného prodejce.

Potřebujete-li odborné informace nebo nemáte-li k dispozici potřebné nářadí, Váš odborný prodejce Vám **vždy** rád pomůže. STIHL doporučuje nechat provést všechny údržbářské práce a opravy výlučně prostřednictvím odborného prodejce STIHL.

Odborní prodejci STIHL jsou pravidelně školeni a disponují všemi potřebnými technickými informacemi.

Používejte jen nářadí, příslušenství a nástavby, které byly pro tento stroj schváleny firmou STIHL, nebo technicky identické díly, jinak může dojít k nehodám s újmou na zdraví osob nebo poškozením stroje. V případě dotazů se obraťte na odborného prodejce.

Vlastnosti originálního nářadí, příslušenství a náhradních dílů STIHL jsou optimálně sladěny se strojem a se všemi požadavky uživatele. Originální náhradní díly STIHL lze poznat podle čísla náhradních dílů STIHL, podle nápisu STIHL a případně podle značky označující náhradní díly STIHL. Na malých dílech může být toto označení také samostatně.

Samolepicí informační a výstražné piktogramy na stroji udržujte vždy čisté a nepoškozené. Poškozené nebo ztracené samolepicí štítky se musí vyměnit za nové originální štítky od Vašeho odborného

prodejce STIHL. Při výměně určitého dílu za nový dbejte na to, aby byl tento nový díl opatřen stejnou nálepkou.

V zájmu bezpečného provozu stroje pravidelně kontrolujte pevné dotažení všech matic, čepů a šroubů.

Pravidelně kontrolujte celý stroj, zejména před uskladněním (např. před zimní přestávkou) z hlediska opotřebení a poškození. Opotřebené nebo poškozené součásti stroje se musí z bezpečnostních důvodů ihned vyměnit, aby se stroj vždy nacházel v bezpečném provozním stavu.

4.8 Uskladnění při delších provozních přestávkách

Než stroj uložíte v uzavřené místnosti, nechte jej cca 5 minut vychladnout.

Vždy se ujistěte, že je stroj zajištěn proti neoprávněnému použití (např. před dětmi).

Před uskladněním (např. zimní přestávka) stroj důkladně vyčistěte.

Stroj uskladněte v řádném provozním stavu.

Místnost pro uskladnění stroje musí být suchá a chráněná před mrazem a vstupem nepovolaných osob.

4.9 Likvidace použitých materiálů

Odpadní materiály mohou být škodlivé pro lidi, zvířata nebo životní prostředí a je nutné je správným způsobem likvidovat.

Chcete-li se dozvědět více o odborné likvidaci odpadních materiálů, obraťte se na místní recyklační podnik nebo na odborného prodejce. Společnost STIHL doporučuje odborného prodejce STIHL.

Zajistěte, aby byl použitý a nepotřebný stroj odevzdán do specializované sběrný pro ekologickou likvidaci odpadu. Stroj před likvidací zneškodněte tak, aby byl nepoužitelný. Abyste zabránili úrazům, odstraňte zejména přírodní síťový kabel, resp. přírodní kabel k elektromotoru.

5. Popis symbolů



Pozor!

Před uvedením stroje do provozu si přečtěte návod k použití.



Nebezpečí úrazu!

Riziko úrazu osob zdržujících se v pracovní zóně.

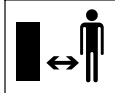

Nebezpečí úrazu!

Rotující řezné nástroje! Ruce a nohy udržujte vždy v bezpečné vzdálenosti od otvorů, když je stroj v chodu.

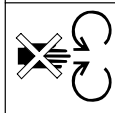

Nebezpečí úrazu!

Před zahájením prací na řezném nástroji, údržbářských a čisticích prací, před kontrolou zauzlení nebo poškození přírodního kabelu nebo před opuštěním stroje vždy vypněte elektromotor a vytáhněte síťový kabel ze stroje.

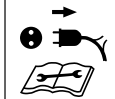

Používejte chrániče sluchu!



Používejte ochranné brýle!

Používejte pracovní rukavice!



Směr otáčení k seřízení protilehlé desky.



Nádoba drtiče zajištěna



Nádoba drtiče odjištěna

6. Rozsah dodávky



Poz.	Název	ks
GHE 135 L		
A	Horní díl stroje	1
B	Podvozek	1
C	Nádoba drtiče	1
D	Šroub 5 × 16	4
GHE 140 L		
E	Základní stroj s nádobou drtiče	1
GHE 135 L, GHE 140 L		
F	Pevná podstava	2
G	Podložka A6	2
H	Uzavřená matice M6	2
I	Kolo	2
J	Šroub M8 × 85	2
K	Pouzdro	2
L	Podložka A8	6
M	Pojistná matice M8	2
N	Stranový klíč	1
O	Klíč s vnitřním šestihranem	1
•	Návod k použití	1

7. Příprava stroje k provozu

7.1 Montáž kol a opěrných nožek



GHE 140 L:

– Rozložte stroj. (⇒ 10.12)

Montáž kol:

GHE 135.0 L, GHE 140 L:

- Sejměte nádobu drtiče. (⇒ 10.6)
- Šroubovákem vypačte kryt kola (1) z kola (I).
- Šroub (J) s podložkou (L) zasuňte zevnitř skrz otvor v podvozku (B). Na šroub (J) nasuňte podložku (L) a objímku (K). Kolo (I) nasuňte na objímku (K). Zašroubujte matici (M) s podložkou (L) a dotáhněte ji utahovacím momentem 5-7 Nm.
- Kryt kola (1) umístěte na střed kola (I) a zatlačte jej tak, aby se zajistil.
- Tento postup zopakujte i na druhé straně.

Montáž opěrných nožek:

- Šroub opěrné nožky (F) zasuňte zespodu skrz otvor v podvozku (B). Na šroub nasadte podložku (G), zašroubujte uzavřenou matici (H) a dotáhněte ji utahovacím momentem 4-6 Nm.
- Tento postup zopakujte i na druhé straně.

7.2 Sestavení stroje GHE 135 L



- Sejměte nádobu drtiče. (⇒ 10.6)
- Horní díl stroje (A) nasadte na náboj kola (B) a opatrně jej vystředte. Přitom dbejte na správnou polohu pryžového krytu (1) – pryžový kryt (1) nesmí být sevřen mezi horním dílem stroje a černým krytem na náboji kola. Horní díl stroje (A) přimontujte k náboji kola (B) zašroubováním čtyř šroubů (D). Šrouby (D) utáhněte momentem 1-1,5 Nm.
- Nasadte nádobu drtiče. (⇒ 10.5)

7.3 Uschování klíče s vnitřním šestihranem



- Klíč s vnitřním šestihranem (O) zasuňte do držáku (1) na stroji.

8. Pokyny pro práci

8.1 Jaký materiál lze zpracovat drčením?

Odřezky větví stromů a keřů, tůje, větve smrku, rozvětvené větve, rozvětvené větve s listím, zelený odpad, bobulovité keře, odkvetlé a nepříliš vlhké květiny.



Odřezky větví stromů a keřů by se měly zpracovávat vždy hned po odřezání, protože čerstvý materiál se drtí lépe než vyschlý či mokrý materiál.

8.2 Jaký materiál nelze zpracovat drčením?



Do drtiče zahradního odpadu se nesmí dostat kameny, sklo, kovové materiály (dráty, hřebíky...) nebo plastické hmoty.

Základní pravidlo:

Materiály, které nepatří do kompostu, nepatří také do drtiče zahradního odpadu.

8.3 Max. průměr větví

Údaje platí pro čerstvě nařezaný rozvětvený materiál:

Max. průměr větve
GHE 135 L: 35 mm
GHE 140 L: 40 mm

8.4 Plnění drtiče zahradního odpadu



Díky otvoru STIHL ve tvaru čtyřlístku lze zpracovat také silně rozvětvený materiál.



Tlusté a silně rozvětvené větve předem nastříhejte zahradními nůžkami.

Aby se zamezilo ucpání drtiče zahradního odpadu, měla byt tuhá a zemitá drčená hmota smíšena se suchými větvemi.

Drtič zahradního odpadu plňte až poté, co se elektromotor rozeběhne na plné otáčky.



Nebezpečí úrazu!

Větve vtahované do drtiče přidržujte rukou jen mírně a navádějte pouze krátce před plnicí otvor. Větve nedržte pevně ani je nevytahujte zpět.

- Odřezky větví stromů nebo keřů a rozvětvený materiál vkládejte pomalu skrz plnicí otvor (13) k nožovému válci. Větve jsou drtičem vtahovány, aniž by se příliš kývaly.
- Po každé práci nechte stroj doběhnout naprázdno.

8.5 Správné zatížení elektromotoru

Drtič zahradního odpadu vždy plňte rovnoměrně a plynule.

8.6 Ochrana proti proudovému přetížení

Pokud při práci dojde k přetížení elektromotoru, vestavěná ochrana automaticky změní směr otáčení nožového válce a zkusí válec samočinně odblokovat. Pokud se po 3 změnách směru otáčení válec neodblokuje, vestavěná ochrana proti proudovému přetížení samočinně vypne elektromotor.

Po uplynutí doby potřebné k ochlazení motoru v délce cca 10 minut lze drtič zahradního odpadu opět uvést do provozu.

Příčinou častého vypínání ochrany proti proudovému přetížení může být:

- nevhodně dimenzovaný přívodní kabel (⇒ 10.1);
- přetížení elektrické sítě;
- přetížení stroje příliš velkým množstvím rozdrčené hmoty.

8.7 Při zablokování nožového válce

Nadměrné zatížení elektromotoru, příliš mnoho rozdrčené hmoty, cizích těles nebo příliš silné větve vedou po určité době k automatické změně směru otáčení nožového válce a následovně k zastavení nožového válce.



Nožový válec při nadměrném zatížení automaticky změní směr otáčení.

- Pokud se nožový válec zastaví, okamžitě použijte vypínač.
- Stroj nechte vychladnout a podle předepsaného postupu jej znovu zapněte. (⇒ 10.9)

9. Bezpečnostní zařízení

9.1 Blokování opětného rozběhu elektromotoru

Stroj se musí uvést do provozu jen prostřednictvím spínače, v žádném případě ne pouhým zasunutím přívodního kabelu do zásuvky.

9.2 Nádoba drtiče

Drtič zahradního odpadu lze zapnout pouze s namontovanou a zajištěnou nádobou drtiče.

Nasazená nádoba drtiče zabraňuje u spuštěného stroje v přístupu k otáčejícímu se nožovému válci.

10. Uvedení stroje do provozu

10.1 Připojení drtiče zahradního odpadu do elektrické sítě



Nebezpečí úrazu!

Dodržujte všechny bezpečnostní pokyny uvedené v kapitole „Varování – nebezpečí úrazu elektrickým proudem“ (⇒ 4.2).

Zkontrolujte, zda síťové napětí a provozní napětí odpovídá specifikaci stroje (viz výkonový štítek).

Přívodní síťový kabel musí být dostatečně jištěn. (⇒ 16.)

Pro přívodní kabely je dovoleno použít pouze kabely, které nejsou slabší než pogumované přívodní kabely **H07 RN-F DIN/VDE 0282**.

Spojky musí být opatřeny ochranou před střikající vodou. Použití nevhodných prodlužovacích kabelů má za následek snížení výkonu, což může vést k poškození elektromotoru.

Minimální průřez přívodního síťového kabelu musí být **3 × 1,5 mm²** až do délky kabelu **25 m**, resp. **3 × 2,5 mm²** až do délky kabelu **50 m**.

Spojky přívodních elektrických kabelů musí být z gumy nebo opatřeny ochrannou gumovou izolací a splňovat požadavky normy **DIN/VDE 0620**.

Tento stroj je konstruován pro provoz s připojením na elektrickou síť, která má v místě připojení (domovní přípojky) impedanci vedení Z_{\max} maximálně **0,49 ohmů (při frekvenci 50 Hz)**.

Uživatel se musí ujistit, zda napájecí elektrická síť, do které bude stroj připojen, tyto požadavky splňuje. V případě nejasností ohledně impedance elektrické sítě se obraťte přímo na místního dodavatele elektrického proudu.

 Bližší informace ohledně připojení stroje do elektrické sítě Vám podá odborník s elektrotechnickou kvalifikací.

10.2 Připojení elektrického kabelu



- Spojku elektrického kabelu zasuňte do zásuvky (1).
- Elektrický kabel zavěste do odlehčení tahu kabelu. (⇒ 10.4)

10.3 Odpojení síťového kabelu

- Uvolněte odlehčení tahu kabelu. (⇒ 10.4)

Aby se zabránilo poškození síťového kabelu, při odpojování síťového kabelu uchopte pouze těleso spojky. Nikdy netahejte za kabel.

10.4 Odlehčení tahu kabelu



Odlehčení tahu kabelu zabraňuje při práci nechtěnému odpojení přívodního kabelu, a tím možnému poškození síťové přípojky na stroji.

Proto je nutné připojovací síťový kabel navést skrz odlehčení tahu kabelu.

- Připojte síťový kabel. (⇒ 10.2)
- Připojovací síťový kabel (1) upravte do smyčky a tuto smyčku zasuňte do otvoru (2).
- Smyčku navlečte na hák (3) a pevně ji utáhněte.

10.5 Nasazení nádoby drtiče



- Nádobu drtiče (1) navedte na obě vodička (2) a zasuňte ji až na doraz.
- Přesunutím pojistky (3) do krajní pravé polohy zajistíte nádobu drtiče.



Drtič zahradního odpadu lze zapnout pouze se zajištěnou nádobou drtiče.

10.6 Sejmutí nádoby drtiče



- Vypněte stroj. (⇒ 10.8)

- Pojistku (1) přesuňte do krajní levé polohy.
- Vytáhněte nádobu drtiče (2).



Bez nádoby drtiče nelze uvést drtič zahradního odpadu do provozu.

10.7 Zapnutí drtiče zahradního odpadu

GHE 140 L:

- Rozložte stroj a zajistěte. (⇒ 10.12)

GHE 135 L, GHE 140 L:

- Nasadte nádobu drtiče. (⇒ 10.5)
- Připojte stroj k elektrické síti. (⇒ 10.2)

Hlavní vypínač (1) s integrovanou pojistkou (2) zabraňuje přímému přepnutí směru otáčení.



Před přepnutím směru otáčení stroj vypněte a bezpodmínečně počkejte, dokud se nožový válec zcela nezastaví.

Poloha: vtahování

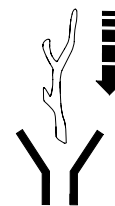

Nožový válec vtahuje drcenou hmotu a reže ji.

- Hlavní vypínač (1) otočte do polohy **0**.
- Posuňte pojistku (2) nahoru.
- Spusťte elektromotor otočením vypínače (1) až na doraz doprava proti tlaku pružiny do polohy **START**. Elektromotor se rozběhne.

- Uvolněte otočný spínač. Po uvolnění se klíč samočinně vrátí zpět do polohy I. Elektromotor dále běží.

Poloha: zpětný chod

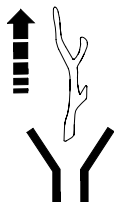

Nožový válec se otáčí opačným směrem a drčenou hmotu žene zpět.

- Hlavní vypínač (1) otočte do polohy 0.
- Posuňte pojistku (2) dolů.
- Vypínačem (1) otočte až na doraz doleva proti tlaku pružiny do polohy I a přidržte jej. Elektromotor běží.



Spínač je nutné v této poloze držet, jinak se samočinně vrátí do střední polohy (poloha 0).

10.8 Vypnutí drtiče zahradního odpadu



- Přestavte vypínač (1) do polohy 0.

Elektromotor drtiče zahradního odpadu se vypne a automaticky zabrzdí.

10.9 Opětovné spuštění po zablokování



Nebezpečí úrazu vyháněnou rozdrčenou hmotou. Rukama ani hlavou se nepřibližujte k plnicímu otvoru. Nenahližejte do stroje!

Drtič zahradního odpadu je vybaven automatickým zpětným chodem. Při zablokování nožového válce se stroj pokusí odblokovat automatickým zapnutím zpětného chodu.

Rozdrčená hmota bude vyháněna zpět.



Po odblokování začněte drtič zahradního odpadu plnit až poté, co elektromotor dosáhne plných otáček.

10.10 Drcení

- Drtič zahradního odpadu přesouvejte po rovné a pevné ploše a bezpečně postavte.
- Používejte pevné pracovní rukavice, nasadte si ochranné brýle a chrániče sluchu.
- Do drtiče zahradního odpadu připojte síťový kabel. (⇒ 10.2)
- Zapněte drtič zahradního odpadu. (⇒ 10.7)
- Počkejte, až motor drtiče zahradního odpadu dosáhne maximálních otáček (otáčky naprázdno).
- Drtič zahradního odpadu naplňte správným způsobem drčenou hmotou. (⇒ 8.4)
- Vypněte drtič zahradního odpadu. (⇒ 10.8)

10.11 Složení stroje GHE 140 L



- Odpojte stroj. (⇒ 10.3)
- Jednou rukou přidržte stroj za držadlo (1).

- Pojistku (2) posuňte do krajní polohy ve směru šipky a podržte ji. Horní díl stroje se odjistí.
- Horní díl stroje (3) pomalu přesuňte do krajní dolní polohy a podržte jej.
- Pusťte pojistku (2) a dbejte na to, aby se horní díl stroje řádně zajistil.

10.12 Rozložte stroj GHE 140 L.



- Jednou rukou přidržte stroj za držadlo (1) a tlačte směrem dolů.
- Pojistku (2) posuňte do krajní polohy ve směru šipky a podržte ji. Horní díl stroje se odjistí.
- Horní díl stroje (3) pomalu přesuňte do krajní horní polohy a podržte jej.
- Pusťte pojistku (2) a dbejte na to, aby se horní díl stroje řádně zajistil.

11. Údržba



Nebezpečí úrazu!

Před zahájením všech údržbářských nebo čistících prací na stroji si pečlivě přečtěte kapitolu „Pro vaši bezpečnost“ (⇒ 4.), zejména podkapitulu „Údržba a opravy“ (⇒ 4.7) a dodržujte přesně bezpečnostní pokyny.

Před zahájením údržbářských prací vytáhněte síťovou vidlici ze zásuvky.

11.1 Seřízení protilehlé desky



Ve stroji se nesmí nacházet drčená hmota.

Krok 1

- Zapněte stroj (hlavní vypínač otočte do polohy „vtahování“). (⇒ 10.7)

Krok 2

- Pomocí klíče s vnitřním šestihranem (2) na spuštěném stroji pomalu otáčejte seřizovací šroubem (1) ve směru hodinových ručiček. Uvnitř stroje dojde k přitlačení protilehlé desky k nožovému válci. Protilehlá deska je správně seřizena, jakmile z výhozu vypadne několik hliníkových třísek.

Protilehlá deska je nyní seřizena a stroj je připraven k provozu.

11.2 Čištění stroje

**Interval údržby:
Po každém použití**



Stroj po každém použití vždy důkladně vyčistěte. Pečlivé ošetřování chrání stroj před poškozením a prodlužuje jeho životnost.

Stroj se smí čistit pouze ve vyobrazené poloze.



Proudem vody nikdy

nestříkejte na části elektromotoru nebo spalovacího motoru, těsnění, ložiska a elektrosoučástky,

jako např. vypínače. Následkem toho by mohly být nákladné opravy.



Pokud nelze nečistoty a usazené zbytky odstranit kartáčem, mokrým hadrem nebo dřevěným kolíkem, doporučuje společnost STIHL

použít speciální čisticí prostředek (např. speciální čisticí prostředek značky STIHL).

Nepoužívejte agresivní čisticí prostředky.

Pravidelně čistěte nožové kotouče.

Elektromotory jsou chráněny proti stříkající vodě.

Pracovní nástroje pro rozmělnování včetně drtičí komory chraňte proti korozi běžnými konzervačními prostředky (např. řepkovým olejem).

11.3 Servisní intervaly

Údržbu drtiče zahradního odpadu doporučujeme svěřit **jednou za rok** odbornému prodejci.

Společnost STIHL doporučuje odborného prodejce STIHL.

11.4 Elektromotor a kola

Elektromotor nevyžaduje údržbu.

Ložiska kol nevyžadují údržbu.

11.5 Uskladnění stroje a zimní přestávka

Stroj uskladněte v suchém, uzavřeném a bezprašném prostoru. Zajistěte uskladnění stroje tak, aby byl mimo dosah dětí.

Stroj skladujte vždy jen v provozuschopném stavu.

Kontrolujte pevné dotažení všech matic, svorníků a šroubů, poškozené či nečitelné výstražné a bezpečnostní symboly na stroji vyměňte za nové, pravidelně kontrolujte celkové opotřebení a řádný

technický stav celého stroje. Opotřebované nebo poškozené díly vyměňte.

Případné závady na stroji je nutno vždy odstranit ještě před uskladněním.

Při uskladnění stroje na delší dobu (zimní přestávka) dodržujte následující postup:

- Pečlivě vyčistěte všechny vnější díly stroje.
- Všechny pohyblivé díly dobře naolejujte, popř. namažte tukem.

12. Přeprava stroje



Nebezpečí úrazu!

Před transportováním si pečlivě přečtěte a dodržujte kapitolu „Pro vaši bezpečnost“, zejména kapitolu „Transport stroje“. (⇒ 4.4)

12.1 Tažení nebo tlačení drtiče zahradního odpadu



- Drtič zahradního odpadu uchopte pevně za držadlo (1) a naklopte směrem dozadu.
- Drtič zahradního odpadu lze pomalu (krokem) tahat nebo tlačit.

12.2 Nadzvednutí nebo přenášení drtiče zahradního odpadu



Pro nadzvednutí a přenášení stroje je zapotřebí minimálně 2 osob.

Noste vhodný ochranný oděv, zakrývající zcela předloktí a horní část těla.

– Nasadíte nádobu drtiče a zajistíte ji.
(⇒ 10.5)

- 1. Osoba: Drtič zahradního odpadu uchopíte za držadlo (1).
- 2. Osoba: Drtič zahradního odpadu uchopíte za levou a pravou stranu podvozku (2) v místě před opěrnými nožkami.
- Nadzvednutí drtiče zahradního odpadu proveďte současně.

GHE 140 L:

 Drtič zahradního odpadu lze přenášet také ve složeném stavu.

- 1. osoba: Drtič zahradního odpadu uchopíte za držadlo (3) nádoby drtiče.
- 2. osoba: Drtič zahradního odpadu uchopíte za levou a pravou opěrnou trubku v místě před opěrnými nožkami (4).
- Nadzvednutí drtiče zahradního odpadu proveďte současně.

12.3 Transportování drtiče zahradního odpadu na ložné ploše



- Stroj zajistíte proti pohybu pomocí vhodných vázacích prostředků. Lana, resp. popruhy upevníte na náboji kola (1) nebo na plnicí násypce (2).

13. Opatření pro minimalizování opotřebení a zabránění vzniku škod

Důležité pokyny pro údržbu a ošetřování skupiny výrobků

Elektrický drtič zahradního odpadu (STIHL GHE)

Firma STIHL v žádném případě neručí za zranění nebo materiální škody, které byly způsobeny nedodržováním pokynů v návodu na obsluhu, zejména pokynů týkajících se bezpečnosti, obsluhy a údržby, nebo použitím neschválených nástaveb nebo neschválených náhradních dílů.

Abyste zabránili poškození nebo nadměrnému opotřebení Vašeho stroje STIHL, vždy dodržujte následující důležité pokyny:

1. Běžné spotřební náhradní díly

Některé díly strojů STIHL podléhají běžnému provoznímu opotřebení i při předepsaném použití. Tyto díly se proto musí v závislosti na způsobu a době použití vždy včas vyměnit.

Mezi tyto součásti patří mj. také:

- protilehlá deska,
- nožový válec,
- uhlíkové kartáče.

2. Dodržování pokynů uvedených v tomto návodu k použití

Při používání, údržbě a uskladnění stroje STIHL postupujte tak pečlivě, jak to popisuje tento návod k použití. Za všechny škody, ke kterým došlo nedodržováním bezpečnostních pokynů a pokynů pro obsluhu a údržbu, odpovídá uživatel.

To platí zejména pro:

- nedostatečně dimenzovaný přívodní kabel (průřez),
- nesprávné elektrické připojení (napětí),
- úpravy stroje, které neschválila společnost STIHL,
- použití neschváleného, nevhodného nebo kvalitativně nevyhovujícího nářadí nebo příslušenství stroje,
- použití stroje v rozporu s určením,
- použití stroje při sportovních nebo soutěžních akcích,
- následné škody, vzniklé dalším používáním stroje s vadnými součástmi.

3. Údržbářské práce

Všechny práce uvedené v kapitole „Údržba“ provádějte pravidelně v předepsaných intervalech.

Pokud tyto údržbářské práce nemůže provést sám uživatel, musí pověřit odborného prodejce.

STIHL doporučuje nechat provést všechny údržbářské práce a opravy výlučně prostřednictvím odborného prodejce STIHL.

Odborní prodejci STIHL jsou pravidelně školeni a disponují všemi potřebnými technickými informacemi.

Zanedbáním těchto prací mohou vzniknout škody, za které odpovídá uživatel.

K tomu patří kromě jiného:

- škody na elektromotoru v důsledku nedostatečného čištění vedení chladicího vzduchu (sací štěrbiny, chladicí žebra, oběžné kolo ventilátoru),

- koroze a jiné škody způsobené následkem neodborného uskladnění,
- poškození stroje způsobené použitím nekvalitních náhradních dílů,
- škody v důsledku pozdě nebo nedostatečně provedené údržby, resp. v důsledku servisních prací nebo oprav, které nebyly provedeny v servisní dílně odborného prodejce.

14. Ochrana životního prostředí



Rozdrčená hmota nepatří do odpadu, ale měla by se kompostovat.

Obalové materiály, stroj a příslušenství jsou vyrobeny z recyklovatelných materiálů, tyto je nutno likvidovat podle příslušných předpisů.

Tříděný ekologický sběr a likvidace odpadových materiálů umožňuje opětovné použití cenných surovin. Z toho důvodu je nutno použít stroj po uplynutí obvyklé technické životnosti odevzdat do tříděného sběru druhotných surovin.

15. Prohlášení o shodnosti výroby EU

15.1 Drtič zahradního odpadu STIHL GHE 135.0 L, GHE 140.0 L

STIHL Tirol GmbH
Hans Peter Stihl-Straße 5
6336 Langkampfen
Rakousko

prohlašuje na svoji výhradní odpovědnost, že

- druh konstrukce: elektrický drtič zahradního odpadu
- výrobní značka: STIHL
- typ: GHE 135.0 L, GHE 140.0 L
- sériové identifikační číslo: 6013

splňuje příslušná nařízení směrnic 2006/42/EC, 2000/14/EC, 2014/30/EU a 2011/65/EU a byl vyvinut a vyroben v souladu s následujícími normami platnými vždy k datu výroby: EN 50434, EN 60335-1, EN 55014-1, EN 55014-2, EN 61000-3-2 a EN 61000-3-3 (pokud jsou použitelné).

Název a adresa zúčastněné notifikované osoby:

TÜV Rheinland LGA Products GmbH
Tillystraße 2
D-90431 Nürnberg, Německo

Při zjišťování měřené a zaručené hladiny akustického výkonu bylo postupováno podle přílohy VIII směrnice 2000/14/EC.

GHE 135.0 L

- Naměřená hladina akustického výkonu: 92,0 dB(A)
- Zaručená hladina akustického výkonu: 94 dB(A)

GHE 140.0 L

- Naměřená hladina akustického výkonu: 91,0 dB(A)
- Zaručená hladina akustického výkonu: 93 dB(A)

Technické dokumenty jsou uchovávány odborem schvalování výrobků společnosti STIHL Tirol GmbH.

Rok výroby a číslo stroje (sériové číslo) jsou uvedeny na drtiči zahradního odpadu.

Langkampfen, 2. 1.2021

STIHL Tirol GmbH

v zastoupení

Matthias Fleischer, vedoucí odboru výzkumu a vývoje

v zastoupení

Sven Zimmermann, vedoucí odboru kvality

15.2 Servisní organizace

Záruční a pozáruční servis vám poskytne váš prodejce. Informace o dalších prodejnách a servisních místech vám sdělí v zastoupení firmy A. STIHL pro ČR: Andreas STIHL, spol. s r. o. Chrlická 753 664 42 Modřice

15.3 Adresa ředitelství společnosti STIHL

ANDREAS STIHL AG & Co. KG
Postfach 1771
D-71301 Waiblingen

15.4 Adresy prodejních organizací STIHL

NĚMECKO

STIHL Vertriebszentrale AG & Co. KG
Robert-Bosch-Straße 13
64807 Dieburg
Telefon: +49 6071 3055358

RAKOUSKO

STIHL Ges.m.b.H.
Fachmarktstraße 7
2334 Vösendorf
Telefon: +43 1 86596370

ŠVÝCARSKO

STIHL Vertriebs AG
Isenrietstraße 4
8617 Mönchaltorf
Telefon: +41 44 9493030

ČESKÁ REPUBLIKA

Andreas STIHL, spol. s r.o.
Chrlická 753
664 42 Modřice

15.5 Adresy importérů produktů STIHL

BOSNA A HERCEGOVINA

UNIKOMERC d. o. o.
Bišće polje bb
88000 Mostar
Telefon: +387 36 352560
Fax: +387 36 350536

CHORVATSKO

UNIKOMERC - UVOZ d.o.o.
Sjedište:
Amruševa 10, 10000 Zagreb
Prodaja:
Ulica Kneza Ljudevita Posavskog 56,

10410 Velika Gorica
Telefon: +385 1 6370010
Fax: +385 1 6221569

TURECKO

SADAL TARIM MAKİNALARI DIŞ
TİCARET A.Ş.
Alsancak Sokak, No:10 I-6 Özel Parsel
34956 Tuzla, İstanbul
Telefon: +90 216 394 00 40
Fax: +90 216 394 00 44

16. Technické údaje

GHE 135.0 L, GHE 140.0 L:

Motor, druh konstrukce	elektromotor
Jmenovité napětí	230 V~
Frekvence	50 Hz
Jmenovité otáčky válce	40 ot./min
Jištění	16 A
Třída ochrany	II
Druh ochrany	ochrana před stříkající vodou (IP X4)
Druh provozu	P40
	40 s Doba zatížení
	60 s Doba běhu naprázdno
D/Š/V	64/49/96 cm

GHE 135.0 L:

Podle směrnice 2000/14/EC:

Zaručená hladina akustického výkonu
 L_{WA} 94 dB(A)

Podle směrnice 2006/42/EC:

Hladina akustického tlaku na pracovišti
 L_{pA} 87 dB(A)
Nejistota měření K_{pA} 3 dB(A)
Příkon 2300 W

Jmenovitá intenzita proudu 11,5 A
Jmenovité otáčky elektromotoru 21000 ot./min
Hmotnost 23 kg

GHE 140.0 L:

Podle směrnice 2000/14/EC:

Zaručená hladina
akustického výkonu

L_{WA} 93 dB(A)

Podle směrnice 2006/42/EC:

Hladina akustického
tlaku na pracovišti

L_{pA} 85 dB(A)

Nejistota měření K_{pA} 3 dB(A)

Příkon 2500 W

Jmenovitá intenzita
proudu

12,0 A

Jmenovité otáčky

elektromotoru 21000 ot./min

Hmotnost

24 kg

16.1 REACH

REACH je označení pro příslušné nařízení ES k registraci, hodnocení a schvalování chemikálií.

Informace o splnění podmínek nařízení REACH (ES) č. 1907/2006 jsou uvedeny na stránkách www.stihl.com/reach.

17. Hledání závad

- ✘ Případně se obraťte na odborného prodejce, STIHL doporučuje odborného prodejce STIHL.

Závada:

Elektromotor se nerozběhne.

Možná příčina:

- Nádoba drtiče není nasazena a zajištěna.
- Byla aktivována ochrana elektromotoru.
- Žádné síťové napětí.
- Vadný přívodní elektrický kabel/vidlice, resp. zásuvka nebo vypínač.

Řešení:

- Nasadte nádobu drtiče a zajistěte ji (⇒ 10.5).
- Nechte stroj vychladnout (⇒ 8.6).
- Zkontrolujte přívodní elektrické vedení a jističe ✘ (⇒ 10.1).
- Zkontrolujte kabel, vidlici, zásuvku, resp. vypínač a v případě potřeby vyměňte vadný díl (výměnu svěťte profesionálnímu elektroinstalatérovi ✘ (⇒ 10.2).

Závada:

Drcený materiál se nevtahuje do stroje.

Možná příčina:

- Je zablokován nožový válec.

Řešení:

- Odblokujte válec (⇒ 10.9).

Závada:

Rozdrcená hmota není dostatečně oddělena

Možná příčina:

- Protilehlá deska na nožovém válci není správně seřízena.
- Nožový válec je opotřebený nebo poškozený.

Řešení:

- Seřídte protilehlou desku (⇒ 11.1).
- Vyměňte nožový válec a protilehlou desku ✘.

Závada:

Elektromotor hučí, stroj se nerozběhne.

Možná příčina:

- Je zablokován nožový válec.

Řešení:

- Odblokujte válec (⇒ 10.9).

Závada:

Abnormální hluk, klapot stroje

Možná příčina:

- Uvolněné šrouby.
- Nožový válec je opotřebený nebo poškozený.

Řešení:

- Zkontrolujte dotažení všech šroubů, povolené šrouby dotáhněte.
- Vyměňte nožový válec a protilehlou desku ✘.

Závada:

Rozdrcená hmota není vyhazována

Možná příčina:

- Výhoz je uzavřen sevřeným pryžovým krytem

Odstranění:

- Správně namontujte pryžový kryt (⇒ 7.2)

18. Servisní plán

18.1 Potvrzení předání

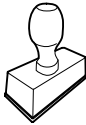
Model:	_____
Sériové číslo:	<input type="text"/> <input type="text"/> <input type="text"/> <input type="text"/> <input type="text"/> <input type="text"/> <input type="text"/> <input type="text"/> <input type="text"/>
Datum:	<input type="text"/> <input type="text"/> <input type="text"/> <input type="text"/> <input type="text"/> <input type="text"/>
	
Další servis	
Datum:	<input type="text"/> <input type="text"/> <input type="text"/> <input type="text"/> <input type="text"/> <input type="text"/>

18.2 Potvrzení servisu



Při provádění údržbářských prací odevzdejte tento návod k použití Vašemu odbornému prodejci STIHL. Ten pak do předtištěných polí potvrdí provedení servisních prací.

 Servis proveden dne

 Datum dalšího servisu

Cienītais klient, cienījamā kliente!

Mēs priecājamies, ka esat izvēlējis STIHL. Mēs attīstām un ražojam savus augstākās kvalitātes izstrādājumus atbilstoši savu klientu prasībām. Šādi rodas izstrādājumi, kas ir īpaši uzticami arī smagos apstākļos.

STIHL nodrošina arī augstāko servisa kvalitāti. Mūsu tirgotāji garantē profesionālas konsultācijas un apmācību, kā arī visaptverošu tehnisku apkalpošanu.

Pateicamies par uzticību un novēlam izbaudīt darbu ar STIHL produktu!

Dr. Nikolas Stihl

SVARĪGI! PIRMS LIETOŠANAS IZLASIET UN SAGLABĀJIET.

1. Satura rādītājs

Par šo lietošanas pamācību	170
Vispārīga informācija	170
Norādījumi par lietošanas pamācības lasīšanu	170
Valstu varianti	170
Ierīces apraksts	171
Jūsu drošībai	171
Vispārīga informācija	171
Brīdinājums — elektriskā bīstamība	172
Apģērbs un aprīkojums	172
Ierīces transportēšana	172
Pirms darba	173
Darba laikā	173
Apkope un remonts	174
Uzglabāšana ilgākos ekspluatācijas starplaikos	175
Utilizācija	175
Simbolu apraksts	176
Piegādes komplekts	176
Ierīces sagatavošana darbam	176
Riteņu un stiprinājuma balstu montāža	176
Ierīces montāža GHE 135 L	177
Iekšējās sešmalu atslēgas glabāšana	177
Norādījumi par darbu	177
Kādus materiālus var apstrādāt?	177
Kādus materiālus nevar apstrādāt?	177
Maksimālais zaru diametrs	177
Smalcinātāja dārzam uzpilde	177
Pareiza elektromotora slodze	178
Aizsardzība pret pārslodzi	178
Nažu veļtna bloķēšanās	178

Drošības ierīces	178
Elektromotora atkārtotas ieslēgšanās bloķētājs	178
Sasmalcinātā materiāla tilpne	178
Ierīces sagatavošana darbam	178
Smalcinātāja dārzam pievienošana elektrotīklam	178
Strāvas vada pievienošana	178
Strāvas vada atvienošana	178
Nostiepuma atslodze	179
Sasmalcinātā materiāla tilpnes ievietošana	179
Sasmalcinātā materiāla tilpnes izņemšana	179
Smalcinātāja dārzam ieslēgšana	179
Smalcinātāja dārzam izslēgšana	179
Ekspluatācijas atsākšana pēc bloķēšanas	180
Smalcināšana	180
Ierīces GHE 140 L salocīšana	180
Ierīces GHE 140 L atlocīšana	180
Apkope	180
Pretplāksnes regulēšana	180
Ierīces tīrīšana	181
Apkopes intervāli	181
Elektromotors un riteņi	181
Glabāšana un dīkstāve ziemā	181
Transportēšana	181
Smalcinātāja dārzam vilkšana vai stumšana	181
Smalcinātāja dārzam pacelšana vai pārvešana	181
Smalcinātāja transportēšana uz kravas platformas	182
Nodiluma samazināšana un bojājumu novēršana	182
Vides aizsardzība	182
ES atbilstības deklarācija	183

Dārzam paredzētais smalcinātājs STIHL GHE 135.0 I, GHE 140.0 I	183
Tehniskie parametri	183
REACH	184
Darbības traucējummeklēšana	184
Apkopes grafiks	185
Nodošanas apstiprinājums	185
Apkopes apstiprinājums	185

2. Par šo lietošanas pamācību

2.1 Vispārīga informācija

Šī lietošanas pamācība ir ražotāja **oriģinālā lietošanas pamācība** saskaņā ar EK Direktīvu 2006/42/EC.

STIHL nepārtraukti pilnveido piedāvātos produktus. Tāpēc mēs saglabājam tiesības veikt piegādes komplekta izmaiņas, kas attiecas uz produkta formu, tehniku un aprīkojumu.

Tādējādi nevar izvirzīt nekādas prasības, atsaucoties uz šajā brošūrā minētajiem datiem un attēliem.

Šajā lietošanas pamācībā ir aprakstīti iespējamie modeļi, kuri nav pieejami visās valstīs.

Šī lietošanas pamācība ir aizsargāta ar autortiesībām. Visas tiesības ir aizsargātas, it īpaši tiesības uz pavairošanu, tulkošanu un apstrādi elektroniskās sistēmās.

2.2 Norādījumi par lietošanas pamācības lasīšanu

Attēli un teksti apraksta noteiktus rīcības soļus.

Šajā lietošanas pamācībā ir paskaidroti visi attēlu simboli, kas atrodas uz ierīces.

Skatīšanās virziens

Lietošanas pamācībā norādītais skatīšanās virziens **pa kreisi un pa labi**: lietotājs stāv aiz ierīces (darba pozīcija).

Norādes uz nodaļām

Ar bultiņu ir sniegtas norādes uz attiecīgajām nodaļām un apakšnodaļām, kur atrodams detalizētāks skaidrojums. Šis piemērs ietver norādi uz nodaļu: (⇒ 4.)

Teksta fragmentu marķējums

Aprakstītie norādījumi var būt apzīmēti tālāk minētajos veidos.

Rīcības soļi, kas lietotājam norāda veikt kādu darbību:

- izmantojot skrūvgriezi, atskrūvējiet skrūvi (1), nospiediet rokturi (2)...

Vispārīgs uzskaitījums:

- produkta izmantošana sporta vai sacensību pasākumos.

Teksti ar papildu nozīmi

Lai īpaši izceltu teksta fragmentus ar papildu nozīmi, lietošanas pamācībā tiem pievienots kāds no tālāk minētajiem simboliem.



Bīstami!

Negadījumu un smagu savainojumu gūšanas risks. Nepieciešams veikt konkrētas darbības vai izvairīties no tām.



Brīdinājums!

Savainošanās risks. Noteikts rīcības veids pasargā no iespējamās vai paredzamās savainojumu gūšanas.



Uzmanību!

Brīdina par viegliem savainojumiem vai materiāliem zaudējumiem, kuru rašanos var novērst, veicot konkrētas darbības.



Norādījums

Informācija par labāku ierīces izmantošanu un iespējami nepareizas lietošanas novēršanu.

Teksti, kas saistīti ar attēliem

Attēli, kuros paskaidrota ierīces lietošana, ir sniegti lietošanas pamācības sākumā.

Kameras simbols tiek izmantots, lai attēlu lappusēs redzamos attēlus sasaistītu ar attiecīgo šīs lietošanas pamācības teksta daļu.



2.3 Valstu varianti

Atkarībā no piegādes valsts STIHL komplektācijā ietver ierīces ar dažādiem spraudņiem un slēdžiem.

Attēlos ir parādītas ierīces ar Euro spraudni; ierīces ar cita veida spraudņiem tīklam tiek pievienotas līdzīgi.

3. Ierīces apraksts



- 1 Balsta rokturis
- 2 Pretplāksnes noregulēšanas skrūve
- 3 Sešstūra iedobes atslēgas turētājs
- 4 Jaudas plāksnīte ar ierīces numuru
- 5 Sasmalcinātā materiāla tilpnes fiksēšanas slēdzis
- 6 Riteņi
- 7 Sasmalcinātā materiāla tilpne
- 8 Riteņu stiprinājums
- 9 Stiprinājuma balsts
- 10 Salocīšanas atbloķētājs (GHE 140 L)
- 11 Elektrotīkla pieslēgvietā
- 12 Ieslēgšanas/izslēgšanas slēdzis (griešanās virziens)
- 13 Iepildes atvere

4. Jūsu drošībai

4.1 Vispārīga informācija



Strādājot ar šo ierīci, nelaimes gadījumu novēršanas nolūkos noteikti jāievēro šie priekšraksti.



Pirms pirmās nodošanas ekspluatācijā uzmanīgi izlasiet visu lietošanas pamācību. Glabājiet lietošanas pamācību, lai to varētu izmantot vēlāk.

Šie drošības pasākumi ir nepieciešami jūsu drošībai, tomēr to uzskaitījums nav pilnīgs. Vienmēr izmantojiet ierīci saprātīgi

un atbildīgi. Atcerieties, ka ierīces lietotājs ir atbildīgs par negadījumiem, kas var notikt ar citām personām vai to īpašumu.

Izpētiet ierīces sastāvdaļas un ierīces lietošanu.

Ierīci atļauts izmantot tikai personām, kas izlasījušas lietošanas pamācību un iepazinušas ar ierīces lietošanu. Pirms ekspluatācijas uzsākšanas lietotājam jāsaņem profesionāla un praktiska apmācība. Lietotājam jāsaņem norādījumi no pārdevēja vai cita speciālista par ierīces drošu lietošanu.

Apmācības laikā lietotājam īpaši jāpaskaidro, ka darbam ar ierīci nepieciešama liela rūpība un koncentrēšanās.

Pat ja lietojat šo ierīci saskaņā ar norādījumiem, vienmēr pastāv risks.



Nosmakšanas risks!

Ja bērni spēlējas ar iesaiņojuma materiālu, pastāv nosmakšanas risks. Neglabājiet iesaiņojuma materiālu bērniem pieejamā vietā.

Ierīci un tās pierīces drīkst nodot (aizdot) tikai tām personām, kas vispusīgi pārzina šo modeli un tā lietošanu. Lietošanas pamācība ir ierīces sastāvdaļa, un tā vienmēr jānodod kopā ar ierīci.

Pārliecinieties, ka lietotājam ir pietiekamas fiziskās, maņu un garīgās spējas lietot ierīci un strādāt ar to. Ja lietotāja fiziskās, maņu vai garīgās spējas ir ierobežotas, lietotājs drīkst strādāt tikai atbildīgās personas uzraudzībā vai saskaņā ar tās norādījumiem.

Pārliecinieties, ka lietotājs ir pilngadīgs vai atbilstoši valsts noteikumiem tiek profesionāli apmācīts.

Izmantojiet ierīci, kad esat pietiekami atpūties un esat labā fiziskajā vai garīgajā stāvoklī. Ja jums ir veselības problēmas, konsultējieties ar ārstu, vai iespējams strādāt ar ierīci. Ar šo ierīci nedrīkst strādāt pēc alkohola, reakcijas spējas samazinošu medikamentu vai narkotiku lietošanas.

Ierīce paredzēta tikai personiskai lietošanai.

Uzmanību — negadījumu risks!

STIHL dārza smalcinātāji ir paredzēti zaru materiāla un augu atlieku sasmalcināšanai. Izmantošana citiem mērķiem nav atļauta, var būt bīstama un izraisīt ierīces bojājumus.

Dārza smalcinātāju nedrīkst izmantot (nepilnīgs uzskaitījums):

- citu materiālu (piem., stikla, metāla) smalcināšanai;
- darbiem, kas nav aprakstīti šajā lietošanas pamācībā;
- pārtikas produktu ražošanai (piem., ledus smalcināšanai, jaukšanai).

Drošības apsvērumu dēļ ir aizliegts veikt ierīces izmaiņas, izņemot noteikumiem atbilstošu piederumu montāžu, ko atļauj uzņēmums STIHL; turklāt šādas darbības pārtrauc garantijas darbību. Informāciju par pieļautajiem piederumiem varat saņemt no STIHL specializētā izplatītāja.

Īpaši ir aizliegtas jebkādas izmaiņas ierīcē, kas palielina tās jaudu vai iekšdedzes motora vai elektromotora apgriezību skaitu.

Izmantojot ierīci, aizliegts transportēt priekšmetus, dzīvniekus un personas, jo īpaši bērnus.

Izmantojot ierīci publiskās vietās, parkos, sporta laukumos, ielu malās, lauksaimniecības un mežsaimniecības uzņēmumos, jāievēro īpaša piesardzība.

4.2 Brīdinājums — elektriskā bīstamība

Uzmanību! **Strāvas trieciena risks!**

Ar elektrisko drošību ir saistīts strāvas vads, kontaktspraudnis, ieslēgšanas/izslēgšanas slēdzis un pievienošanas vads. Lai novērstu elektriskās strāvas trieciena risku, nedrīkst izmantot bojātus vadus, savienojumus un kontaktspraudņus, kā arī noteikumiem neatbilstošus pievienošanas vadus.



Tādēļ regulāri pārbaudiet, vai pievienošanas vads nav bojāts vai novecojis (plūsumi).

Ekspluatējiet ierīci tikai ar attītu strāvas vadu.

Ja vads ir uztīts uz spoles, pirms lietošanas tas vienmēr pilnībā jāatritina.

Nekad neizmantojiet bojātu pagarinājuma vadu. Nomainiet bojātus vadus un nekad neveiciet pagarinājuma vadu remontu.

Ja ekspluatācijas laikā tiek bojāts strāvas vads vai pagarinājuma vads, nekavējoties atvienojiet strāvas vadu vai pagarinājuma vadu no strāvas padeves tīkla. Nekādā gadījumā nepieskarieties bojātajam strāvas vadam vai bojātajam pagarinājuma vadam.

Ierīci nedrīkst izmantot, ja vadi ir bojāti vai nolietoti. Īpaši jāpārbauda strāvas pievienošanas vada bojājumi un nolietojums.

Strāvas vadu apkopes un remonta darbus drīkst veikt tikai īpaši apmācīti speciālisti.

Elektriskās strāvas trieciena risks!
Nepievienojiet bojātu vadu elektrotīklam un pieskarieties bojātam vadam tikai tad, kad tas ir atvienots no elektrotīkla.

Pieskarieties griešanas mehānismam (nažiem) tikai tad, kad ierīce ir atvienota no elektrotīkla.

Vienmēr uzmanieties, lai izmantotie strāvas vadi būtu pietiekami aizsargāti.



Nestrādājiet lietus laikā un slapjā vidē.

Strādājot ārā, izmantojiet tikai mitrumnecaurlaidīgus pagarinātāja vadus, kas ir piemēroti darbam ar ierīci (⇒ 10.1).

Nevelciet pievienošanas vadu; atvienojiet to pie spraudņa un kontaktlīdzes.

Neatstājiet ierīci nenosēgtu lietus laikā.

Ja ierīce tiek pievienota pie strāvas ģenerators, uzmanieties, lai to nebojātu strāvas stipruma svārstību dēļ.

Pievienojiet ierīci tikai tādām strāvas avotam, kuram ir aizsargaprīkojums strāvas noplūdes gadījumiem un kuru aktivizē maks. 30 mA liels strāvas stiprums. Lai iegūtu plašāku informāciju, vērsieties pie elektriķa.

4.3 Apģērbs un aprīkojums



Darba laikā vienmēr nēsājiet stingrus apavus ar neslīdošām zolēm. Nekad nestrādājiet bez apaviem vai, piemēram, sandalēs.



Darba laikā, jo īpaši apkopes darbu veikšanas laikā un ierīces transportēšanas laikā, vienmēr nēsājiet ciešus cimdus.



Darba laikā nēsājiet aizsargbrilles un dzirdes aizsargus! Nēsājiet tos visu darba laiku.



Strādājot ar ierīci, nēsājiet atbilstošu un piegulošu apģērbu, t. i., kombinezonu, nevis virsvalku. Darba laikā nenēsājiet šalles, kaklasaites, rotaslietas, lences vai lentas un citus brīvi plandošus apģērba gabalus.

Darba laikā un veicot darbus ar ierīci, gariem matiem jābūt nostiprinātiem un pasargātiem (nēsājiet galvassegu, cepuri utt.).

4.4 Ierīces transportēšana

Strādājiet tikai cimdus, lai izvairītos no savainojumiem, ko var izraisīt asas un karstas ierīces daļas.

Netransportējiet ierīci, ja elektromotors darbojas. Pirms transportēšanas izslēdziet elektromotoru un ļaujiet tam apstāties; atvienojiet ierīci no elektrotīkla.

Transportējiet ierīci tikai tad, kad elektromotors ir atdzisis.

Ņemiet vērā ierīces svaru, īpaši gadījumos, kad ierīce jāsaģāž.

Lietojiet atbilstošus iekraušanas palīgīdzekļus (iekraušanas rampas, pacelšanas ierīces).

Nostipriniet ierīci uz kravas platformas ar pareizi izvietotiem stiprinājuma līdzekļiem (siksniņām, trosēm utt.) lietošanas pamācībā minētajās stiprinājuma vietās. (⇒ 12.3)

Velciet vai stumiet ierīci tikai iešanas ātrumā.

Ierīces transportēšanas laikā ievērojiet vietējos noteikumus, jo īpaši noteikumus attiecībā uz kravas drošību un priekšmetu transportēšanu uz kravas platformām.

4.5 Pirms darba

Pārliecinieties, vai ierīci izmanto tikai tādas personas, kas ir izlasījušas lietošanas pamācību.

Ievērojiet vietējās pašvaldības noteikto dārza tehnikas ar iekšdedzes motoru vai elektromotoru lietošanas laiku.

Pirms ierīces lietošanas nomainiet visas nederīgās, nolietotās un bojātās detaļas. Ja uz ierīces esošie bīstamības un brīdinājuma norādījumi ir bojāti vai nav salasāmi, tie ir jāatjauno. Jaunas uzlīmes un citas rezerves detaļas varat iegādāties no STIHL specializētā izplatītāja.

Pirms sākat ekspluatāciju, pārbaudiet:

- vai ierīce ir ekspluatācijai drošā stāvoklī. Tas nozīmē, ka viss aizsargaprīkojums ir tam paredzētajās vietās un nevainojamā darba kārtībā;
- vai elektriskajam savienojumam tiek izmantota noteikumiem atbilstoša kontaktlīdža;
- vai pievienošanas un pagarinājuma vada, kontaktspraudņu un savienojumu izolācija nav bojāta;

- vai visa ierīce (elektromotora korpuss, aizsargaprīkojums, stiprinājuma elementi utt.) nav nolietota vai bojāta;
- vai ierīcē nav sasmalcinātā materiāla un piltuve ir tukša;
- vai visas skrūves, uzgriežņi un citi stiprinājuma elementi ir savās pozīcijās un pievilkti. Pirms sākat ekspluatāciju, pievelciet vaļīgas skrūves un uzgriežņus (ievērojiet pievilksanas momentu).

Izmantojiet ierīci tikai brīvā dabā. Neizmantojiet to sienas vai nekustīga priekšmeta tuvumā, lai samazinātu savainošanās un materiālu bojājumu risku (lietotājam nav pietiekamas izvairīšanās iespējas, stiklu sasišana, skrāpējumi automobiļiem utt.).

Ierīce stabili jānovieto uz līdzenas un stingras pamatnes.

Iepazīstieties ar ieslēgšanas/izslēgšanas slēdža darbību, lai ārkārtas situācijās varētu reaģēt ātri un pareizi.

Pirms sākat ekspluatāciju, pārbaudiet, vai sasmalcinātā materiāla tilpne ir labā darba kārtībā. Nav atļauts sākt ierīces ekspluatāciju, ja sasmalcinātā materiāla tilpne ir bojāta (savainojumu risks). Bojāta sasmalcinātā materiāla tilpne ir jānomaina.

Savainošanās risks!

Lietojiet ierīci tikai tad, ja tās montāža veikta atbilstoši noteikumiem. Ja ierīcei trūkst detaļu (piem., riteņu), netiek ievēroti noteiktie drošības attālumi, turklāt ierīces stabilitāte var samazināties.

Pirms ekspluatācijas sākšanas vizuāli pārbaudiet, vai ierīce atbilst noteikumiem!

Tas nozīmē, ka visām ierīces daļām jābūt pilnībā montētām, jo īpaši:

- riteņu stiprinājumam ir jābūt pilnībā montētam;
- abiem riteņiem un abiem stiprinājuma balstiem jābūt montētiem;
- visam aizsardzības aprīkojumam (ievietota sasmalcinātā materiāla tilpne, STIHL āboliņa lapas atvere utt.) jābūt pieejamam un darba kārtībā.

Ierīcē uzstādīto ieslēgšanas un drošības aprīkojumu nedrīkst noņemt, kā arī nedrīkst apiet tā funkcijas.

4.6 Darba laikā

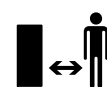

Nekad nestrādājiet, ja bīstamajā zonā atrodas dzīvnieki vai personas, jo īpaši bērni.

Nestrādājiet ar ierīci lietus un negaisa laikā, jo īpaši, ja pastāv zibens spēriena risks.

Ja pamatne ir mitra, samazinātas stabilitātes dēļ palielinās nelaimes gadījumu risks. Strādājiet īpaši piesardzīgi, lai novērstu paslīdēšanu. Ja iespējams, izvairieties no ierīces izmantošanas uz mitras pamatnes.

Strādājiet tikai dienas gaismā vai labā maksimālā apgaismojumā.

Darba laikā darba zonai jābūt tīrai un kārtīgai. Novērsiet pakļūšanas iespējas, piem., novāciet akmeņus, zarus vai vadus.

Virsmā, uz kuras stāv lietotājs, nedrīkst atrasties augstāk par virsmu, uz kuras novietota ierīce.

Iedarbināšana

Pirms ierīces iedarbināšanas novietojiet to vertikāli stabilā pozīcijā. Nekādā gadījumā neieslēdziet ierīci, ja tā atrodas horizontāli.

Uzmanīgi iedarbiniet ierīci, ievērojot norādījumus sadaļā „Ierīces sagatavošana darbam”. (⇒ 10.)

Iedarbinot iekšdedzes motoru vai ieslēdzot elektromotoru, nestāviet priekšā izmešanas atverei. Iedarbināšanas vai ieslēgšanas brīdī dārza smalcinātājā nedrīkst būt smalcināmais materiāls. Smalcināmais materiāls var tikt izmests, tādējādi radot savainojumus.

Iedarbināšanas brīdī ierīce nedrīkst būt sagāzta.

Neieslēdziet ierīci pārāk bieži īsā laika posmā, kā arī nerotaļājieties ar ieslēgšanas/izslēgšanas slēdzi. Elektromotors var pārkarst!

Tā kā maksimālās patērējamās jaudas režīmā ierīce var izraisīt sprieguma svārstības, nelabvēlīgu elektrotīkla apstākļu gadījumā var tikt radīti citu tai pašai strāvas ķēdei pievienoto ierīču darbības traucējumi.

Šajā gadījumā jāveic atbilstoši pasākumi (piemēram, ierīce jāpievieno citai strāvas ķēdei, ierīce jāizmanto, pievienojot to strāvas ķēdei ar zemu pilno pretestību).

Eksploatācija



Savainošanās risks!

Nekad nelieciet rokas vai kājas virs, zem vai pie rotējošām detaļām.

Ja ierīce darbojas, nekad nelieciet seju vai citas ķermeņa daļas virs iepildes piltuves un izmešanas atveres priekšā. Vienmēr turiet galvu un ķermeni drošā attālumā no iepildes atveres.



Nekad nelieciet rokas, citas ķermeņa daļas vai apģērbu iepildes piltuvē vai izmešanas

šahatā. Pastāv acu, sejas, pirkstu, roku u. c. ķermeņa daļu savainošanas risks.

Vienmēr saglabājiet līdzsvaru un stabilu pozīciju. Nekad nestiepieties uz priekšu.

Ja darba laikā ierīce apgāžas, nekavējoties izslēdziet elektromotoru un atvienojiet strāvas vadu.

Savainošanās risks!

Darba laikā smalcināmo materiālu var izmest atpakaļ. Tādēļ nēsājiet aizsargbrilles un sargājiet seju no iepildes atveres.

Nekad ierīci nesagāziet uz sāniem, darbojoties iekšdedzes motoram vai elektromotoram.

Uzmaniet, lai smalcināmais materiāls neuzkrātos izmešanas šahatā, jo tādējādi var pasliktināties smalcināšanas rezultāts vai rasties materiāla atsitieni.

Uzpildot smalcinātāju, īpašu uzmanību pievēršiet tam, lai smalcināšanas kamerā nenokļūtu svešķermeņi, piem., metāla detaļas, akmeņi, plastmasa, stikls, jo tie var radīt bojājumus un atsitienus no iepildes piltuves. Šī iemesla dēļ novērsiet arī aizsprostojumus.

Uzpildot smalcinātāju ar zaru materiālu, var rasties atsitieni. Nēsājiet cimdus!



Nemiet vērā griešanas darbarīka brīvskrējieni; nepieciešamas dažas sekundes, līdz darbarīks ir pilnībā apstājies.

Izslēdziet elektromotoru, atvienojiet ierīci no elektrotīkla un ļaujiet visiem rotējošajiem instrumentiem apstāties:

- pirms atejat no ierīces vai atstājat to bez uzraudzības;

- pirms pārvietojat, paceļat, nesat, sagāžat, stumjat vai velkat ierīci;
- pirms transportējat ierīci;
- pirms novēršat ierīces bloķējumu vai tīrāt aizsērējumu;
- pirms pārbaudat vai tīrāt ierīci, kā arī veicat citus darbus.

Ja griešanas darbarīkā iekļūst svešķermeņi, ierīce rada neparastas skaņas vai vibrācijas, nekavējoties izslēdziet elektromotoru un ļaujiet ierīcei apstāties. Atvienojiet ierīci no elektrotīkla un veiciet tālāk norādītās darbības.

- Pārbaudiet, vai ierīcei nav bojājumu; ja vajadzīgs, ļaujiet speciālistam veikt remontu, pirms atsākat darbu ar ierīci.
- Ļaujiet speciālistam nomainīt vai remontēt bojātās daļas; nomainītajām daļām jābūt līdzvērtīgām.

Izņemiet un iztukšojiet caurspīdīgās sasmalcinātā materiāla tilpnes, ja tās ir pilnībā piepildītas ar smalcināmo materiālu vai vairs nav iespējams izmest sasmalcināto materiālu, jo tilpnes ir pārāk pilnas.

Pirms izņemat sasmalcinātā materiāla tilpni, izslēdziet ierīci un nogaidiet, līdz nažu veltnis ir pilnībā apstājies.

4.7 Apkope un remonts

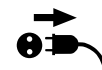

Pirms sākat apkopes darbus (tīrīšanu, remontu utt.) un pirms pārbaudāt pievienošanas vada iespējamus savijumus vai bojājumus, novietojiet ierīci uz stingras, līdznes pamatnes, izslēdziet elektromotoru un atvienojiet ierīci no strāvas avota.

Pirms veicat apkopes darbus, ļaujiet ierīcei aptuveni 5 minūtes atdzist.

Strāvas pievienošanas vada remontu vai nomaiņu drīkst veikt tikai pilnvaroti profesionāli elektriķi.

Ja apkopes darbu veikšanas laikā ir noņemtas daļas vai aizsargierīces, pēc tam tās nekavējoties jāmontē atbilstoši norādēm.

Tīrīšana

Pēc darba visu ierīci rūpīgi iztīriet.
(⇒ 11.2)

Nekad neizmantojiet augstspiediena tīrītāju un nemazgājiet ierīci zem tekoša ūdens (piem., ar dārza šļūteni). Nelietojiet kodīgus tīrīšanas līdzekļus. Tie var bojāt plastmasu un metālus un tādējādi ietekmēt STIHL ierīces drošu lietošanu.

Apkopes darbi

Lietotājs drīkst veikt tikai tos apkopes darbus, kas aprakstīti šajā lietošanas pamācībā; visus citus darbus lieciet veikt specializētam izplatītājam.

Ja jums trūkst nepieciešamo zināšanu un palīglīdzekļu, **vienmēr** griezieties pie specializētā izplatītāja.

STIHL iesaka apkopes un remonta darbu veikšanu uzticēt tikai STIHL specializētajam izplatītājam.

STIHL specializētie izplatītāji tiek regulāri apmācīti, un to rīcībā tiek nodota tehniskā informācija.

Lietojiet tikai instrumentus, piederumus vai pierīces, ko šai ierīcei atļāvis uzņēmums STIHL, vai arī tehniski līdzvērtīgas daļas. Pretējā gadījumā pastāv savainojumu gūšanas vai ierīces bojājumu risks. Ja rodas jautājumi, vērsieties pie specializētā izplatītāja.

STIHL oriģinālie instrumenti, piederumi un rezerves daļas, ņemot vērā to īpašības, ir optimāli pielāgotas ierīcei un lietotāja prasībām. Oriģinālās STIHL rezerves

daļas var atpazīt pēc STIHL rezerves daļu kataloga numura, STIHL emblēmas un STIHL rezerves daļas apzīmējuma. Uz nelielām daļām var būt tikai apzīmējums.

Brīdinājuma un norādījumu uzlīmēm vienmēr jābūt tīrām un salasāmām. STIHL specializētajam izplatītājam ir jānomaina bojātas vai pazudušas uzlīmes ar jaunām oriģinālām uzlīmēm. Ja kāda no daļām tiek nomainīta ar jaunu daļu, raugieties, lai uz jaunās daļas būtu tādas pašas uzlīmes.

Pārlicinieties, vai visi uzgriežņi, tapas un skrūves ir stingri pieskrūvētas, lai garantētu drošu ierīces ekspluatāciju.

Regulāri pārbaudiet, vai ierīces detaļas nav nodilušas vai bojātas, jo īpaši pirms novietošanas glabāšanā (piem., pirms ziemas sezonas). Drošības apsvērumu dēļ nolietojušās vai bojātās daļas nomainiet, lai ierīce vienmēr būtu drošā darba stāvoklī.

4.8 Uzglabāšana ilgākos ekspluatācijas starplaikos

Pirms ierīces novietošanas slēgtā telpā ļaujiet tai apm. 5 minūtes atdzist.

Pārlicinieties, vai ierīce ir aizsargāta pret neatļautu lietošanu (piem., bērniem).

Pirms novietošanas glabāšanai (piem., pirms ziemas sezonas) ierīci rūpīgi iztīriet.

Glabājiet ierīci ekspluatācijai drošā stāvoklī.

Glabāšanas telpai jābūt sausai, aizsargātai no sala un noslēdzamai.

4.9 Utilizācija

Atkritumvielas var kaitēt cilvēkiem, dzīvniekiem un apkārtējai videi, tādēļ tās atbilstoši jāutilizē.

Vērsieties tuvākajā atkritumu otrreizējās pārstrādes centrā vai pie sava specializētā izplatītāja, lai uzzinātu, kā pareizi utilizēt atkritumvielas. STIHL iesaka STIHL specializēto izplatītāju.

Pārlicinieties, vai nolietotā ierīce tiek utilizēta atbilstoši noteikumiem. Pirms utilizēšanas ierīci padariet nelietojamu. Lai novērstu negadījumus, atvienojiet strāvas vadu vai elektromotora pievienošanas vadu.

5. Simbolu apraksts



Uzmanību!

Pirms ekspluatācijas izlasiet lietošanas pamācību.



Savainošanās risks!

Neļaujiet nepiederīgām personām uzturēties bīstamajā zonā.

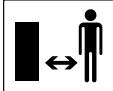

Savainošanās risks!

Rotējoši instrumenti!
Neievietojiet rokas un kājas atverēs, ja ierīce darbojas.



Savainošanās risks!

Pirms darba pie griešanas darbarīka, pirms apkopes un tīrīšanas darbiem, pirms pievienošanas vada savīšanās vai bojājumu pārbaudes un pirms ierīces atstāšanas izslēdziet elektromotoru un atvienojiet strāvas vadu.

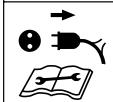

Nēsājiet dzirdes aizsargus!



Nēsājiet aizsargbrilles!

Nēsājiet darba cimdus!

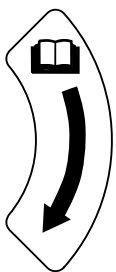

Pretplāksnes regulēšanas griešanās virziens



Sasmalcinātā materiāla tilpne ir fiksēta.



Sasmalcinātā materiāla tilpne nav fiksēta.

6. Piegādes komplekts



Poz.	Apzīmējums	Skaitis
GHE 135 L		
A	Ierīces augšējā daļa	1
B	Riteņu stiprinājums	1
C	Sasmalcinātā materiāla tilpne	1
D	Skrūve 5 x 16	4
GHE 140 L		
E	Pamatierīce ar sasmalcinātā materiāla tilpni	1
GHE 135 L, GHE 140 L		
F	Stiprinājuma balsts	2
G	Blīve A6	2
H	Kupoluzgrieznis M6	2
I	Ritenis	2
J	Skrūve M8 x 85	2
K	Čaula	2
L	Paplāksne A8	6
M	Stiprinājuma uzgrieznis M8	2
N	Uzgriežņu atslēga	1
O	Sešstūra iedobes atslēga	1
•	Lietošanas pamācība	1

7. Ierīces sagatavošana darbam

7.1 Riteņu un stiprinājuma balstu montāža



GHE 140 L:

– Atlokiet ierīci. (⇒ 10.12)

Riteņu montāža

GHE 135.0 L, GHE 140 L:

- Izņemiet sasmalcinātā materiāla tilpni. (⇒ 10.6)
- Ar skrūvgriezi noceliet riteņa vāciņu (1) no riteņa (I).
- No iekšpuses ievietojiet skrūvi (J) ar paplāksni (L) pa riteņa stiprinājuma (B) urbumu. Uzbīdīet paplāksni (L) un čaulu (K) uz skrūves (J). Uzbīdīet riteni (I) uz čaulas (K). Uzskrūvējiet uzgriezni (M) ar paplāksni (L) un pievelciet ar 5-7 Nm momentu.
- Novietojiet riteņa vāciņu (1) riteņa (I) centrā un iespiediet to, līdz riteņa vāciņš (1) fiksējas.
- Atkārtojiet darbību otrajā pusē.

Stiprinājuma balstu montāža

- No apakšpuses ievietojiet stiprinājuma balsta (F) skrūvi pa riteņa stiprinājuma (B) urbumu. Uzbīdīet uz skrūves paplāksni (G), ieskrūvējiet kupoluzgriezni (H) un pievelciet ar 4-6 Nm griezes momentu.
- Atkārtojiet darbību otrajā pusē.

7.2 Ierīces montāža GHE 135 L



- Izņemiet sasmalcinātā materiāla tilpni. (⇒ 10.6)
- Uzlieciet ierīces augšējo daļu (A) uz riteņu stiprinājuma (B) un uzmanīgi centrējiet to. Ņemiet vērā gumijas pārsega (1) novietojumu — gumijas pārsegs (1) nedrīkst būt iespiests starp ierīces augšējo daļu un riteņu stiprinājuma melno pārsegu.

Ieskrūvējot četras skrūves (D), piestipriniet ierīces augšējo daļu (A) pie riteņu stiprinājuma (B). Pievelciet skrūves (D) ar 1-1,5 Nm lielu griezes momentu.

- Ievietojiet sasmalcinātā materiāla tilpni. (⇒ 10.5)

7.3 Iekšējās sešmalu atslēgas glabāšana



- Iebīdīet iekšējo sešmalu atslēgu (O) ierīcē paredzētajā nostiprināšanas vietā (1).

8. Norādījumi par darbu

8.1 Kādus materiālus var apstrādāt?

Koku un dzīvzogu atgriezumus, tūju, egļu zarus, zarainus zarus, zarainus zarus ar lapām, augu materiālus, ogu krūmus, ziedu materiālu saišķos, kas nav pārāk mitri.



Koku un dzīvzogu atgriezumus ieteicams apstrādāt, kamēr tie ir svaigi, jo svaiga materiāla smalcināšanas jauda ir lielāka nekā sausa vai slapja materiāla smalcināšanas jauda.

8.2 Kādus materiālus nevar apstrādāt?



Smalcinātājā nedrīkst ievietot akmeņus, stiklu, metāla detaļas (drātis, naglas u. c.) vai plastmasas detaļas.

Pamatprincips:

ar smalcinātāju dārzam nevar apstrādāt materiālus, kurus nevar kompostēt.

8.3 Maksimālais zaru diametrs

Dati attiecas uz svaigi grieztu zaru materiālu.

Maksimālais zaru diametrs
GHE 135 L: 35 mm

GHE 140 L: 40 mm

8.4 Smalcinātāja dārzam uzpilde



Pateicoties STIHL āboliņa lapas atverei, ir iespējams apstrādāt arī ļoti zarainu materiālu.



Resnus un ļoti zarainus zarus vispirms sagrieziet mazākos gabalos.

Lai novērstu smalcinātāja dārzam nosprostošanos, ar zemi sajaukts stingrs smalcināmais materiāls jāsjauca ar sausiem zariem.

Smalcinātāju dārzam drīkst uzpildīt tikai tad, kad ir sasniegts pilns elektromotora apgriezienu skaits.



Savainošanās risks!

Kad smalcinātājs ievelk zarus, nedaudz pieturiet tos ar roku; pārtrauciet vadīt, kad līdz iepildes atverei ir neliels attālums. Neturiet zarus cieši un nevelciet tos atpakaļ.

- Lēni vadiet koku, dzīvzogu atgriezumus, kā arī zaru materiālu pa iepildes atveri (13) nažu veltņa virzienā. Smalcinātājs vienmērīgi ievelk zarus.
- Pēc katra darba posma pabeigšanas ļaujiet ierīcei darboties bez materiāla.

8.5 Pareiza elektromotora slodze

Uzpildiet smalcinātāju dārzam vienmērīgi un nepārtraukti.

8.6 Aizsardzība pret pārslodzi

Ja darba laikā rodas elektromotora pārslodze, iebūvētā automātiskā pretgaita pārslēdz nažu veltna griešanās virzienu, tādējādi mēģinot automātiski novērst bloķēšanos. Ja bloķēšanos neizdodas novērst pēc 3 griešanās virziena pārslēgšanas, iebūvētā aizsardzība pret pārslodzi izslēdz elektromotoru.

Pēc apt. 10 minūšu dzesēšanās smalcinātāju dārzam atkal var darbināt.

Ja aizsardzība pret pārslodzi tiek bieži aktivizēta, tam var būt šādi iemesli:

- nepiemērots pievienošanas vads; (⇒ 10.1)
 - tīkla pārslodze;
 - pārāk liels smalcināmā materiāla apjoms izraisa ierīces pārslodzi.
-

8.7 Nažu veltna bloķēšanās

Pārāk liela elektromotora slodze, pārāk liels sasmalcinātā materiāla apjoms vai pārāk resni zari pēc kāda laika var automātiski izmainīt nažu veltna griešanās virzienu un pilnībā apstādināt nažu veltni.



Ja slodze ir pārāk liela, nažu veltnis automātiski maina griešanās virzienu.

- Ja nažu veltnis apstājas pilnībā, nekavējoties nospiediet izslēgšanas slēdzi.

- Ļaujiet ierīcei atdzist un ieslēdziet to atkārtoti saskaņā ar sniegtajiem norādījumiem. (⇒ 10.9)

9. Drošības ierīces

9.1 Elektromotora atkārtotas ieslēgšanās bloķētājs

Ierīces darbību var uzsākt, tikai izmantojot slēdzi, nevis vienkārši savienojot pievienošanas vadu ar kontaktligzdu.

9.2 Sasmalcinātā materiāla tilpne

Smalcinātāju dārzam drīkst ieslēgt tikai tad, ja sasmalcinātā materiāla tilpne ir uzstādīta un fiksēta.

Ja ir uzstādīta sasmalcinātā materiāla tilpne, darba laikā nevar piekļūt rotējošajam nažu veltnim.

10. Ierīces sagatavošana darbam

10.1 Smalcinātāja dārzam pievienošana elektrotīklam



Savainošanās risks!

Ievērojiet drošības norādījumus, kas minēti nodaļā „Brīdinājums — elektriskā bīstamība” (⇒ 4.2).

Tīkla spriegumam jāatbilst ierīces darba spriegumam (skatiet jaudas plāksnīti).

Strāvas pievienošanas vadam ir jābūt ar pietiekošu izolāciju. (⇒ 16.)

Kā pievienošanas vadus var izmantot tikai tādus vadus, kas ir smagāki par gumijas vadiem **H07 RN-F DIN/VDE 0282**.

Spraudsavienojumiem jābūt aizsargātiem pret šļakatām. Nepiemēroti pagarinājuma vadi rada jaudas zudumu un var izraisīt elektromotora bojājumus.

Strāvas pievienošanas vada diametram jābūt vismaz **3 x 1,5 mm²**, ja garums nepārsniedz **25 m**, vai **3 x 2,5 mm²**, ja garums nepārsniedz **50 m**.

Pievienošanas vadu savienojumiem jābūt no gumijas vai arī apvilktiem ar gumiju un jāatbilst standartam **DIN/VDE 0620**.

Šo ierīci paredzēts izmantot elektrotīklā, kura sistēmas pretestība Z_{maks} pārejas punktā (mājas pieslēgums) nepārsniedz **0,49 omus (ar 50 Hz)**.

Lietotājam jānodrošina, ka ierīces lietošanai tiek izmantots tikai tāds elektrotīkls, kas atbilst iepriekš minētajiem nosacījumiem. Ja nepieciešams, jautājumus par elektrotīkla pretestību uzdodiet vietējam elektroapgādes uzņēmumam.



Vairāk informācijas par strāvas pieslēgumu var saņemt no elektriķa.

10.2 Strāvas vada pievienošana



- Pievienojiet strāvas vada savienojumu pie strāvas kontaktspraudņa (1).
 - Iekariniet strāvas vadu nostiepuma atslodzē. (⇒ 10.4)
-

10.3 Strāvas vada atvienošana

- Atbrīvojiet nostiepuma atslodzi. (⇒ 10.4)

Lai nesabojātu strāvas vadu, to no strāvas padeves var atvienot, tikai velkot aiz savienojuma. Nekādā gadījumā nevelciet aiz kabeļa.

10.4 Nostiepuma atslodze



Darba laikā nostiepuma atslodze novērš nejaušu elektrotīkla pievienošanas vada atvienošanu un tādējādi – iespējamus ierīces elektrotīkla pievienošanas vada bojājumus.

Tāpēc pievienošanas vads vienmēr jāvada pa nostiepuma atslodzes mehānismu.

- Pievienojiet strāvas vadu. (⇒ 10.2)
- Izveidojiet pievienošanas vada (1) cilpu un izvadiet to pa atveri (2).
- Pārvelciet cilpu pār āķi (3) un cieši pievelciet to.

10.5 Sasmalcinātā materiāla tilpnes ievietošana



- Ievietojiet sasmalcinātā materiāla tilpni (1) abās vadotnēs (2) un iebīdīet līdz atdurei.
- Pagrieziet bloķēšanas slēdzi (3) līdz atdurei pa labi un fiksējiet sasmalcinātā materiāla tilpni.



Smalcinātāju dārzam drīkst ieslēgt tikai tad, ja sasmalcinātā materiāla tilpne ir fiksēta.

10.6 Sasmalcinātā materiāla tilpnes izņemšana



- Izslēdziet ierīci. (⇒ 10.8)

- Pagrieziet bloķēšanas slēdzi (1) līdz atdurei pa kreisi.
- Izņemiet sasmalcinātā materiāla tilpni (2).



Smalcinātāju dārzam nedrīkst izmantot, ja tajā nav ievietota sasmalcinātā materiāla tilpne.

10.7 Smalcinātāja dārzam ieslēgšana

GHE 140 L:

- Atlokiet un fiksējiet ierīci. (⇒ 10.12)

GHE 135 L, GHE 140 L:

- Ievietojiet sasmalcinātā materiāla tilpni. (⇒ 10.5)
- Pieslēdziet ierīci pie elektrotīkla. (⇒ 10.2)

Ieslēgšanas/izslēgšanas slēdzis (1) ar integrēto bloķēšanas aizbīdni (2) neļauj tieši pārslēgt griešanās virzienu.



Pirms pārslēdzat griešanās virzienu, izslēdziet ierīci un noteikti pagaidiet, līdz nažu veltnis ir pilnībā apstājies.

Ievilkšanas pozīcija

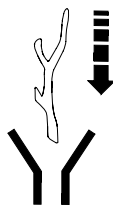

Nažu veltnis ieviek sasmalcināmo materiālu un to sasmalcina.

- Pagrieziet ieslēgšanas/izslēgšanas slēdzi (1) pozīcijā 0.

- Bīdīet bloķēšanas aizbīdni (2) uz augšu.
- Lai iedarbinātu elektromotoru, grieziet ieslēgšanas/izslēgšanas slēdzi (1) pret atsperes spēku līdz atdurei pa labi pozīcijā **START** (SĀKT). Elektromotors sāk darboties.
- Atlaidiet grozāmo slēdzi. Tas automātiski atgriežas pozīcijā **I**. Elektromotors turpina darboties.

Pretgaitas pozīcija



Nažu veltnis darbojas pretgaitā un atbrīvo sasmalcināto materiālu.

- Pagrieziet ieslēgšanas/izslēgšanas slēdzi (1) pozīcijā **0**.
- Bīdīet bloķēšanas aizbīdni (2) uz leju.
- Grieziet ieslēgšanas/izslēgšanas slēdzi (1) pret atsperes spēku līdz atdurei pa kreisi pozīcijā **I** un turiet. Elektromotors darbojas.



Grozāmais slēdzis ir jātur šajā pozīcijā, citādi tas pats atgriežas vidējā pozīcijā (pozīcija **0**).

10.8 Smalcinātāja dārzam izslēgšana



- Novietojiet ieslēgšanas/izslēgšanas slēdzi (1) pozīcijā **0**.

Smalcinātāja dārzam elektromotors tiek izslēgts un automātiski bremsēts.

10.9 Eksploatācijas atsākšana pēc bloķēšanas



Savainojumu risks izsviestā sasmalcinātā materiāla dēļ. Raugiet, lai rokas un galva nebūtu iepildes atveres tuvumā. Neskatieties tajā!

Smalcinātājs dārzam ir aprīkots ar automātisku pretgaitu. Ja tiek bloķēts nažu veltnis, ierīce automātiski sāk darboties pretgaitā, lai pārtrauktu bloķējumu.

Sasmalcinātais materiāls atbrīvojas.



Pēc bloķējuma novēršanas uzpildiet smalcinātāju dārzam tikai tad, kad ir sasniegts pilns elektromotora apgriezienu skaits.

10.10 Smalcināšana

- Uzstūmiet smalcinātāju uz līdzenas un stingras pamatnes un stabili to novietojiet.
- Uzvelciet stingrus cimodus, uzlieciet aizsargbrilles un dzirdes aizsargus.
- Pievienojiet smalcinātājam strāvas vadu. (⇒ 10.2)
- Ieslēdziet smalcinātāju dārzam. (⇒ 10.7)
- Uzgaidiet, līdz smalcinātājs dārzam sasniedzis maksimālo apgriezienu skaitu (tukšgaitas apgriezienu skaitu).
- Pareizi uzpildiet smalcinātāju dārzam ar sasmalcināto materiālu. (⇒ 8.4)
- Izslēdziet smalcinātāju dārzam. (⇒ 10.8)

10.11 Ierīces GHE 140 L salocīšana



- Atvienojiet ierīci no elektrotīkla. (⇒ 10.3)
- Ar vienu roku turiet ierīces balsta rokturi (1).
- Velciet bloķēšanas sviru (2) bultiņas virzienā līdz atdurei un turiet to. Ierīces augšējā daļa ir atbloķēta.
- Lēni vadiet ierīces augšējo daļu (3) uz leju līdz atdurei un turiet to.
- Atlaidiet bloķēšanas sviru (2) un raugiet, lai ierīces augšējā daļa būtu pilnībā fiksēta.

10.12 Ierīces GHE 140 L atlocīšana



- Ar vienu roku turiet ierīces balsta rokturi (1) uz leju.
- Velciet bloķēšanas sviru (2) bultiņas virzienā līdz atdurei un turiet to. Ierīces augšējā daļa ir atbloķēta.
- Lēni velciet ierīces augšējo daļu (3) uz augšu līdz atdurei un turiet to.
- Atlaidiet bloķēšanas sviru (2) un raugiet, lai ierīces augšējā daļa būtu pilnībā fiksēta.

11. Apkope



Savainošanās risks!

Pirms ierīces apkopes vai tīrīšanas darbu veikšanas, rūpīgi izlasiet nodaļu „Jūsu drošībai” (⇒ 4.), jo īpaši apakšnodaļu „Apkope un remonts” (⇒ 4.7), un precīzi ievērojiet visus drošības norādījumus.

Pirms apkopes darbu veikšanas atvienojiet kontaktdakšu.

11.1 Pretplāksnes regulēšana



Ierīcē nedrīkst būt sasmalcinātais materiāls.

1 darbība

- Ieslēdziet ierīci (pārslēdziet ieslēgšanas/izslēgšanas slēdzi ievilkšanas pozīcijā). (⇒ 10.7)

2 darbība

- Ierīcei darbojoties, lēni grieziet noregulēšanas skrūvi (1) ar iekšējo sešmalu atslēgu (2) pulksteņa rādītāju virzienā. Ierīces iekšpusē pretplāksne tiek piespiesta pie nažu veltna. Pretplāksne ir noregulēta pareizi, ja pa izmešanas vietu tiek izsviestas dažas alumīnija skaidas.

Tagad pretplāksne ir noregulēta un ierīce ir gatava darbam.

11.2 Ierīces tīrīšana



Apkopes intervāls: pēc katras lietošanas reizes.

Kārtīgi iztīriet ierīci pēc katras lietošanas reizes. Rūpīga apiešanās pasargā ierīci no bojājumiem un pagarina ekspluatācijas ilgumu.

Tīriet ierīci tikai tad, kad tā ir novietota attēlā redzamajā pozīcijā.



Nekad nevērsiet ūdens strūklu pret elektromotora vai iekšdedzes motora daļām, blīvējumiem, gultņu ligzdām un elektroiekārtas

sastāvdaļām, piemēram, slēdžiem. Remonts var izmaksāt dārgi.



Ja nevarat noņemt netīrumus un piekaltušus atlikumus ar birsti, mitru drānu vai koka nūjiņu, STIHL iesaka izmantot īpašu tīrīšanas līdzekli (piem.,

STIHL īpašo tīrīšanas līdzekli).

Nelietojiet kodīgus tīrīšanas līdzekļus.

Regulāri notīriet nažu aplāksnes.

Elektromotori ir aizsargāti pret šļakatām.

Lai pasargātu sasmalcināšanas instrumentus, tostarp smalcināšanas kameru, no korozijas, izmantojiet tirdzniecībā pieejamos līdzekļus (piem., rapšu eļļu).

11.3 Apkopes intervāli

Iesakām **reizi gadā** uzticēt veikt smalcinātāja dārzam apkopi specializētam izplatītājam.

STIHL iesaka STIHL specializēto izplatītāju.

11.4 Elektromotors un riteņi

Elektromotoram apkope nav nepieciešama.

Riteņu gultņiem apkope nav nepieciešama.

11.5 Glabāšana un dīkstāve ziemā

Ierīci glabājiet sausā, slēgtā telpā bez putekļiem. Pārliedzieties, ka ierīce ir novietota bērniem nepieejamā vietā.

Glabājiet ierīci tikai ekspluatācijai drošā stāvoklī.

Visiem uzgriežņiem, tapām un skrūvēm jābūt cieši pievilkām; nomainiet nesalāsāmus norādījumus par apdraudējumu un brīdinājumus un pārbaudiet, vai ierīce nav nodilusi un bojāta. Nomainiet nolietojušās vai bojātās detaļas.

Iespējamie ierīces bojājumi jānovērš pirms novietošanas glabāšanā.

Pirms ierīces novietošanas ilgākai dīkstāvei (dīkstāvei ziemā) veiciet šādas darbības:

- rūpīgi notīriet visas ierīces ārējās daļas;
- labi ieeļļojiet vai ieziediet ar smērvielu visas kustīgās daļas.

12. Transportēšana



Savainošanās risks!

Pirms transportēšanas izlasiet un ievērojiet nodaļā „Jūsu drošībai”, jo īpaši nodaļā „Ierīces transportēšana” minēto informāciju. (⇒ 4.4)

12.1 Smalcinātāja dārzam vilkšana vai stumšana



- Satveriet smalcinātāju dārzam aiz balsta roktura (1) un sagāziet uz aizmuguri.
- Smalcinātāju var lēnām (ejot) vilkt vai stumt.

12.2 Smalcinātāja dārzam pacelšana vai pārvešana



Ierīces pacelšanai vai pārvešanai nepieciešamas 2 personas.

Lietojiet piemērotu aizsargapģērbu, kas pilnībā nosedz apakšdelmus un ķermeņa augšdaļu.

– Ievietojiet un fiksējiet sasmalcinātā materiāla tilpni. (⇒ 10.5)

- 1. persona: satver smalcinātāju dārzam aiz balsta roktura (1).
- 2. persona: satver smalcinātāju dārzam aiz riteņu stiprinājuma (2) kreisajā un labajā pusē abu stiprinājuma balstu priekšā.
- Vienlaicīgi paceliet smalcinātāju dārzam.

GHE 140 L:



Smalcinātāju dārzam var pārvietot arī salocītu.

- 1. persona: satver smalcinātāju dārzam aiz sasmalcinātā materiāla tilpnes balsta roktura (3).
- 2. persona: satver smalcinātāju dārzam aiz caurules balsta kreisajā un labajā pusē abu stiprinājuma balstu priekšā (4).

- Vienlaicīgi paceliet smalcinātāju dārzam.

12.3 Smalcinātāja transportēšana uz kravas platformas



- Nodrošiniet ierīci pret slīdēšanu, izmantojot piemērotus nostiprināšanas līdzekļus. Nostipriniet troses vai siksnas pie riteņu stiprinājuma (1) vai iepildes piltuves (2).

13. Nodiluma samazināšana un bojājumu novēršana

Svarīgi norādījumi par apkopi un kopšanu, produktu grupa

Smalcinātājs dārzam ar elektromotoru (STIHL GHE)

STIHL neuzņemas nekādu atbildību par mantas un miesas bojājumiem, kas radušies, neievērojot lietošanas pamācībā minētos norādījumus, jo īpaši tos, kas attiecas uz drošību, lietošanu un apkopi, vai gadījumos, kad ir izmantotas neapstiprinātas pierīces vai rezerves daļas.

Lai novērstu STIHL ierīces bojājumus vai pārmērīgu nodilumu, lūdzu, noteikti ņemiet vērā tālāk minētos norādījumus.

1. Dilstošās daļas

Dažas STIHL ierīces sastāvdaļas dabīgi nodilst arī tad, ja ierīci izmanto paredzētajam mērķim, un atkarībā no lietošanas veida un ilguma tās ir savlaicīgi jānomaina.

Par dilstošām tiek uzskatītas arī šādas daļas:

- pretplāksne;

- nažu veltnis;
- ogles sukas.

2. Lietošanas pamācībā minēto noteikumu ievērošana

STIHL ierīce jālieto, jāapkopj un jāuzglabā rūpīgi, kā tas aprakstīts šajā lietošanas pamācībā. Lietotājs ir atbildīgs par visiem bojājumiem, kuri radušies drošības, lietošanas un apkopes norādījumu neievērošanas dēļ.

Tas īpaši attiecas uz:

- nepietiekama diametra vadu izmantošanu (šķērsgriezums);
- nepareizu elektrisko savienojumu (spriegums);
- ar uzņēmumu STIHL nesaskaņotām izstrādājuma izmaiņām;
- tādu instrumentu vai piederumu izmantošanu, kuru lietošana ierīcei nav atļauta, nav piemērota vai kuru kvalitāte ir zema;
- izstrādājuma lietošanu neatbilstoši noteikumiem;
- izstrādājuma izmantošanu sporta vai sacensību pasākumos;
- zaudējumiem, kas radušies, turpinot izmantot izstrādājumu ar bojātām sastāvdaļām.

3. Apkopes darbi

Visi nodaļā „Apkope” minētie darbi ir jāveic regulāri.

Ja šos apkopes darbus lietotājs nevar veikt pats, tie jāuztic specializētam izplatītājam.

STIHL iesaka apkopes un remonta darbu veikšanu uzticēt tikai STIHL specializētajam izplatītājam.

STIHL specializētie izplatītāji tiek regulāri apmācīti, un to rīcībā tiek nodota tehniskā informācija.

Ja ir nokavēts šo darbu veikšanas termiņš, var rasties bojājumi, par kuriem ir atbildīgs lietotājs.

Tie ir, piemēram:

- bojājumi elektromotorā, kas radušies nepietiekami iztīrīta dzesēšanas gaisa kanāla (ventilācijas atveres, dzesējošās ribas, ventilatora rats) dēļ;
- korozija un citi bojājumi, kas radušies nepareizas glabāšanas dēļ;
- ierīces bojājumi, kas radušies, izmantojot nekvalitatīvas rezerves daļas;
- bojājumi, kas radušies novēlotas vai nepietiekamas apkopes dēļ, vai bojājumi, kas radušies tāpēc, ka apkope vai remonts nav veikti specializēto izplatītāju darbīcās.

14. Vides aizsardzība



Neizmetiet sasmalcināto materiālu atkritumos, bet gan izmantojiet kompostam.

Iepakojums, ierīce un piederumi ir izgatavoti no pārstrādājamiem materiāliem un ir atbilstoši jānodod utilizēšanai.

Materiālu atkritumu šķirošana un videi draudzīga utilizācija veicina izejvielu atkārtotu izmantošanu. Tāpēc parastā lietošanas perioda beigās ierīce jānogādā otrreizējo izejvielu savākšanas punktā.

15. ES atbilstības deklarācija

15.1 Dārzam paredzētais smalcinātājs STIHL GHE 135.0 I, GHE 140.0 I

STIHL Tirol GmbH
Hans Peter Stihl-Straße 5
6336 Langkampfen
Austrija,

uzņemoties pilnu atbildību, deklarē, ka

- konstrukcija: dārzam paredzētais smalcinātājs ar elektromotoru
- ražotāja zīmols: STIHL
- tips: GHE 135.0 I, GHE 140.0 I
- sērijas numurs: 6013

atbilst Direktīvu 2006/42/EC, 2000/14/EC, 2014/30/EU un 2011/65/EU attiecīgajām prasībām un ir izstrādāts un izgatavots atbilstoši tālāk minēto standartu redakcijām, kas bija spēkā ražošanas datumā: EN 50434, EN 60335-1, EN 55014-1, EN 55014-2, EN 61000-3-2 un EN 61000-3-3 (ciktāl piemērojams).

Pilnvarotās iestādes nosaukums un adrese:

TÜV Rheinland LGA Products GmbH
Tillystraße 2
D-90431 Nürnberg

Izmērītais un garantētais trokšņu jaudas līmenis tika noteikts, pamatojoties uz Direktīvas 2000/14/EC VIII pielikumu.

GHE 135.0 I

- Izmērītais trokšņu jaudas līmenis: 92,0 dB(A)
- Garantētais trokšņu jaudas līmenis: 94 dB(A)

GHE 140.0 I

- Izmērītais trokšņu jaudas līmenis: 91,0 dB(A)
- Garantētais trokšņu jaudas līmenis: 93 dB(A)

Tehniskā dokumentācija tiek glabāta STIHL Tirol GmbH Produktu atļauju nodaļā.

Ražošanas gads un ierīces numurs ir norādīti uz dārzam paredzētā smalcinātāja.

Langkampfen, 02.01.2021

STIHL Tirol GmbH

Pilnvarotais



Matthias Fleischer, Pētījumu un attīstības nodaļas vadītājs

Pilnvarotais



Sven Zimmermann, Kvalitātes nodaļas vadītājs

16. Tehniskie parametri

GHE 135.0 L, GHE 140.0 L:

Motors, modelis	Elektromotors
Nominālais spriegums	230 V~
Frekvence	50 Hz
Veltņa nominālais apgriezienu skaits	40 apgr./min
Drošinātājs	16 A
Izolācijas klase	II
Izolācijas veids	aizsargāts pret šļakatām (IP X4)
Darbības veids	P40
	40 s noslodzes ilgums
	60 s dīkstāves ilgums
	64/49/96 cm

G/P/A

GHE 135.0 L:

Saskaņā ar Direktīvu 2000/14/EC:	
Garantētais trokšņu jaudas līmenis L_{WA}	94 dB(A)
Saskaņā ar Direktīvu 2006/42/EC:	
Trokšņu spiediena līmenis darba vietā	
L_{pA}	87 dB(A)
Nobīde K_{pA}	3 dB(A)
Jauda	2300 W
Nominālais strāvas stiprums	11,5 A
Elektromotora nominālais apgriezienu skaits	21000 apgr./min
Svars	23 kg

GHE 140.0 L:

Saskaņā ar Direktīvu 2000/14/EC:

Garantētais trokšņu

jaudas līmenis L_{WA} 93 dB(A)

Saskaņā ar Direktīvu 2006/42/EC:

Trokšņu spiediena
līmenis darba vietā

L_{pA} 85 dB(A)

Nobīde K_{pA} 3 dB(A)

Jauda 2500 W

Nominālais strāvas
stiprums 12,0 A

Elektromotora

nominālais

apgriezienu skaits 21000 apgr./min

Svars 24 kg

16.1 REACH

Ar REACH apzīmē EK Regulu par ķīmikāliju reģistrēšanu, vērtēšanu, līcencēšanu un ierobežošanu.

Informāciju par REACH regulas (EK) Nr. 1907/2006 ievērošanu skatiet vietnē www.stihl.com/reach.

17. Darbības traucējummeklēšana

- ✘ Ja nepieciešams, vērsieties pie specializēta izplatītāja; uzņēmums STIHL iesaka izmantot STIHL specializēto izplatītāju.

Traucējums

Elektromotors nesāk darboties.

Iespējamais iemesls

- Sasmalcinātā materiāla tilpne nav ievietota un fiksēta.
- Ir aktivizēta elektromotora aizsardzība.
- Tiklā nav sprieguma.
- Pievienošanas vads/kontaktspraudnis/kontaktspraudņ a savienojums vai slēdzis ir bojāts.

Risinājums

- Ievietojiet un fiksējiet sasmalcinātā materiāla tilpni. (⇒ 10.5)
- Ļaujiet ierīcei atdzist. (⇒ 8.6)
- Pārbaudiet strāvas vadu un drošinātāju. ✘ (⇒ 10.1)
- Pārbaudiet vadu, spraudni, savienojumu vai slēdzi; ja vajadzīgs, nomainiet (sazinieties ar elektriķi). ✘ (⇒ 10.2)

Traucējums

Sasmalcinātais materiāls netiek ievilkts.

Iespējamais iemesls

- Nažu veltnis ir bloķēts.

Risinājums

- Novērsiet bloķējumu. (⇒ 10.9)

Traucējums

Sasmalcinātais materiāls netiek sadalīts.

Iespējamais iemesls

- Pretplāksne nav pareizi iestatīta pie nažu veltna.
- Nažu veltnis ir nodilis vai bojāts.

Risinājums

- Regulējiet pretplāksni. (⇒ 11.1)
- Nomainiet nažu veltni un pretplāksni. ✘

Traucējums

Elektromotors dūc, ierīce nesāk darboties.

Iespējamais iemesls

- Nažu veltnis ir bloķēts.

Risinājums

- Novērsiet bloķējumu. (⇒ 10.9)

Traucējums

Ierīcē dzirdami neparasti trokšņi, klaboņa.

Iespējamais iemesls

- Skrūves ir vaļīgas.
- Nažu veltnis ir nodilis vai bojāts.

Risinājums

- Pārbaudiet, vai skrūves ir stingri pievilktas; pievelciet vaļīgas skrūves.
- Nomainiet nažu veltni un pretplāksni. ✘

Traucējums:

sasmalcinātais materiāls netiek izmests.

Iespējamais iemesls:

- izmešanas atveri bloķē iespiests gumijas pārsegs.

Risinājums:

- uzmontējiet gumijas pārsegu pareizi (⇒ 7.2).

18. Apkopes grafiks

18.1 Nodošanas apstiprinājums

Modelis: _____

Sērijas numurs:

--	--	--	--	--	--	--	--	--

Datums: |_|_| |_|_| |_|_|

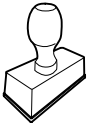

Nākamā apkope

Datums: |_|_| |_|_| |_|_|

18.2 Apkopes apstiprinājums



Veicot apkopes darbus, nododiet šo lietošanas pamācību STIHL specializētajam izplatītājam. Viņš iepriekš nodrukātajos laukos apstiprina apkopes darbu veikšanu.

 Apkopes veikšanas datums

 Nākamās apkopes datums

Mielos pirkėjos, mieli pirkėjai,

mes džiaugiamės, kad pasirinkote STIHL. Mes kuriame ir gaminame aukščiausios kokybės gaminius, kurie atitinka mūsų klientų poreikius. Taip atsiranda didelio patikimumo gaminiai net ir ekstremaliomis sąlygomis.

STIHL taip pat pasisako už aukštą serviso kokybę. Mūsų specializuoti pardavėjai garantuoja kompetetingas konsultacijas ir mokymus taip pat visapusišką techninę paramą.

Dėkojame, kad pasitikite mumis, ir linkime sėkmingai naudotis įsigytu STIHL gaminiu.

Dr. Nikolaas Stihl

Svarbu! PERSKAITYTI PRIEŠ NAUDOJIMĄ IR IŠSAUGOTI.

1. Turinys

Apie šią naudojimo instrukciją	188
Bendroji informacija	188
Paaiškinimai, kaip skaityti naudojimo instrukciją	188
Variantai atskiroms šalims	188
Įrenginio aprašymas	189
Jūsų saugumui	189
Bendroji informacija	189
Įspėjimas – pavojinga elektros srovė!	190
Apranga ir įranga	190
Įrenginio gabenimas	190
Prieš darbą	191
Darbo metu	191
Techninė priežiūra ir remontas	192
Laikymas ilgesnį laiką nenaudojant	193
Utilizavimas	193
Simbolių aprašymas	194
Komplektas	194
Įrenginio paruošimas eksploatacijai	194
Ratų ir atraminių kojų montavimas	194
Įrenginio surinkimas GHE 135 L	195
Šešiakampio veržliarakčio laikymas	195
Darbo nuorodos	195
Kokias medžiagas galima apdoroti?	195
Kokių medžiagų apdoroti negalima?	195
Didžiausiasis šakų skersmuo	195
Sodo smulkintuvo pripildymas	195
Tinkama elektros variklio apkrova	196
Apsauga nuo perkrovos	196
Užsiblokavus peilių veleno antgaliui	196
Saugos įtaisai	196
Elektros variklio apsauga nuo pakartotinio įsijungimo	196
Dėžė susmulkintai medžiagai	196
Įrenginio naudojimo pradžia	196
Sodo smulkintuvo įjungimas į elektros tinklą	196
Elektros laido prijungimas	196
Elektros laido atjungimas	196
Elektros laido laikiklis	197
Dėžės susmulkintai medžiagai įstatymas	197
Dėžės susmulkintai medžiagai nuėmimas	197
Sodo smulkintuvo įjungimas	197
Sodo smulkintuvo išjungimas	197
Eksploatavimo atnaujinimas po užsiblokavimo	198
Smulkinimas	198
Įrenginio GHE 140 L suskleidimas	198
Įrenginio GHE 140 L išskleidimas	198
Techninė priežiūra	198
Gretimos plokštės reguliavimas	198
Įrenginio valymas	198
Techninės priežiūros intervalai	199
Elektros variklis ir ratai	199
Laikymas ir žiemos pertrauka	199
Gabenimas	199
Sodo smulkintuvo traukimas arba stūmimas	199
Sodo smulkintuvo pakėlimas arba nešimas	199
Sodo smulkintuvo gabenimas ant krovimo platformos	199

Dėvėjimosi mažinimas ir priemonės, padedančios išvengti gedimų	200
Aplinkos apsauga	200
ES gamintojo atitikties deklaracija	200
Sodo smulkintuvai STIHL	
GHE 135.0 L, GHE 140.0 L	200
Techniniai duomenys	201
REACH	202
Gedimų paieška	202
Techninės priežiūros planas	203
Perdavimo patvirtinimas	203
Techninės priežiūros patvirtinimas	203

2. Apie šią naudojimo instrukciją

2.1 Bendroji informacija

Ši naudojimo instrukcija yra gamintojo **originali naudojimo instrukcija** pagal EC direktyvą 2006/42/EC.

STIHL nuolat tobulina savo gaminius, todėl pasilikame teisę keisti įrenginio konstrukciją arba techninius ypatumus. Todėl pretenzijos dėl šiame leidinyje pateiktų duomenų ir paveikslėlių nepriimamos.

Šioje naudojimo instrukcijoje aprašomi modeliai, kurie yra ne visose šalyse.

Šios naudojimo instrukcijos autorių teisės saugomos. Pasilikame visas teises, įskaitant kopijavimo, vertimo ir apdoravimo elektroninėmis sistemomis teises.

2.2 Paaiškinimai, kaip skaityti naudojimo instrukciją

Paveikslėliai ir tekstais apibūdinami tam tikri veiksmai.

Visi vaizdiniai simboliai, pritvirtinti prie įrenginio, aiškinami šioje naudojimo instrukcijoje.

Žiūrėjimo kryptis:

Žiūrėjimo kryptis naudojimo instrukcijoje „**Į kairę**“ ir „**Į dešinę**“: naudotojas stovi už įrenginio (darbo padėtis).

Skyrių nuorodos:

Į atitinkamus skyrius ir poskyrius su kitais paaiškinimais pateikiama nuoroda su rodykle. Šiame pavyzdyje pavaizduota nuoroda į skyrių: (⇒ 4.)

Teksto pastraipų žymėjimas:

aprašyti nurodymai gali būti pažymėti, kaip nurodyta tolesniuose pavyzdžiuose.

Naudojimo veiksmai, kai reikalinga naudotojo pagalba:

- atsuktuvu atsukite varžtą (1), suaktyvinkite svirtį (2)...

Bendrieji išvardijimai:

- gaminio naudojimas sporto renginiuose arba varžybose.

Tekstai, kuriuose pateikta papildoma svarbi informacija:

teksto pastraipos, turinčios papildomą reikšmę, kad būtų lengviau pastebimos, naudojimo instrukcijoje pažymėtos toliau nurodytais simboliais.



Pavojus!

Nelaimingų atsitikimų ir sunkaus asmenų sužalojimo pavojus. Būtina atitinkamai elgtis arba nesiimti atitinkamų darbų.



Įspėjimas!

Pavojus susižeisti asmenims. Atitinkamai elgiantis išvengiama galimų arba numanomų sužalojimų.



Atsargiai!

Atitinkamai elgiantis galima išvengti lengvų sužalojimų ir materialinės žalos.



Nuoroda

Informacija, skirta tam, kad galėtumėte geriau naudotis įrenginiu ir išvengtumėte galimų klaidų jį valdydami.

Tekstai su nuoroda į paveikslėlį:

paveikslėlius, aiškinančius, kaip naudotis įrenginiu, rasite naudojimo instrukcijos pradžioje.

Šis fotoaparato simbolis žymi su aprašomu tekstu susijusį paveikslėlį, esantį atitinkamame naudojimo instrukcijos puslapyje.



2.3 Variantai atskiroms šalims

Skirtingoms šalims STIHL tiekia įrenginius su nevienodais kištukais ir jungikliais.

Paveikslėliuose pavaizduoti įrenginiai su europiniais kištukais. Įrenginiai, kurių kištukai yra kitokios konstrukcijos, prie tinklo prijungiami įprasta tvarka.

3. Įrenginio aprašymas



- 1 Rankena
- 2 Gretimos plokštės reguliavimo varžtas
- 3 Šešiakampio veržliarakčio laikiklis
- 4 Specifikacijų lentelė su įrenginio numeriu
- 5 Dėžės susmulkintai medžiagai blokavimo jungiklis
- 6 Ratai
- 7 Dėžė susmulkintai medžiagai
- 8 Ratus laikantis rėmas
- 9 Atraminė koja
- 10 Angos suskleidimo atskleidimo elementas (GHE 140 L)
- 11 Įjungimo į tinklą lizdas
- 12 Įjungiklis / išjungiklis (sukimosi kryptis)
- 13 Pildymo anga

4. Jūsų saugumui

4.1 Bendroji informacija



Dirbant su įrenginiu, būtina laikytis šių nelaimingų atsitikimų prevencijos taisyklių.



Prieš pradėdami naudotis įrenginiu pirmą kartą, atidžiai perskaitykite naudojimo instrukciją. Padėkite naudojimo instrukciją į saugią vietą, kad galėtumėte ją pasinaudoti ateityje.

Šios atsargumo priemonės yra būtinos jūsų saugai užtikrinti, tačiau išvardytos ne visos. Visada naudokite įrenginį protingai ir atsakingai bei atminkite, kad įrenginio valdytojas arba naudotojas atsako už žalą, padarytą kitiems asmenims arba jų nuosavybei.

Susipažinkite su įrenginio valdymo elementais ir naudojimo taisyklėmis.

Įrenginį leidžiama naudoti tik asmenims, kurie perskaitė naudojimo instrukciją ir susipažino, kaip naudoti įrenginį. Prieš pirmą kartą naudodamas įrenginį, naudotojas turėtų pasistengti išklaudyti kvalifikuoto asmens praktinį instruktažą. Naudotojas privalo paprašyti pardavėjo arba kito specialisto paaiškinti, kaip saugiai naudoti įrenginį.

Per šį instruktažą naudotoją privalo informuoti, kad dirbant su įrenginiu reikia būti itin atsargiam ir susikaupti.

Net jei įrenginį naudosite tinkamai, visada galima liekamoji rizika.



Pavojus gyvybei dėl uždusimo!

Pavojus uždusti vaikams, žaidžiantiems su pakuoti skirtomis medžiagomis. Pakavimui skirtas medžiagas būtina saugokite nuo vaikų.

Šį įrenginį, įskaitant visus priedus, galima duoti ar paskolinti tik tiems asmenims, kuriems buvo paaiškinta, kaip naudoti šį modelį, arba tiems, kurie yra gerai susipažinę su šio modelio konstrukcija ir naudojimu. Ši naudojimo instrukcija yra įrenginio dalis, ją visada reikia perduoti su įrenginiu.

Užtikrinkite, naudotojo fiziniai, jutiminiai ir psichiniai gebėjimai pakankami, kad galėtų valdyti įrenginį ir dirbti su juo. Jei naudotojo fiziniai, jutiminiai arba psichiniai

gebėjimai riboti, naudotojas ja dirbti gali tik prižiūrimas ar instruktuojamas už jį atsakingo asmens.

Užtikrinkite, kad naudotojas pilnametis arba turi nacionalinius teisės aktus atitinkančių prižiūrint suteiktą profesinį pasirengimą.

Įrenginį naudokite tik gerai pailsėję, būdami geros fizinės formos ir nuotaikos. Jei turite sveikatos sutrikimų, privalote paklausti savo gydytojo, ar galite dirbti su įrenginiu. Išgėrus alkoholio, vaistų, kurie daro įtaką reakcijai, arba vartojus narkotikų, naudoti įrenginį draudžiama.

Įrenginys skirtas naudoti nekomerciniams (privatiems) tikslams.

Dėmesio – nelaimingų atsitikimų pavojus!

STIHL sodo smulkintuvas skirtas nupjautoms šakelėms ir augalų liekanoms smulkinti. Naudojimas kitais tikslais draudžiamas ir gali būti pavojingas arba padaryti žalos įrenginiui.

Sodo smulkintuvo negalima naudoti (išvardyta ne viskas):

- kitoms medžiagoms (pvz., stiklui, metalui) smulkinti,
- šioje naudojimo instrukcijoje neaprašytiems darbams,
- maisto produktams (pvz., ledams, salyklui smulkinti) gaminti.

Saugumo sumetimais draudžiama bet kaip keisti įrenginį, išskyrus kvalifikuoto asmens atliekamus priedų tvirtinimo darbus, kuriuos leidžia daryti STIHL. Be to, dėl atliktų įrenginio pakeitimo darbų netenkama teisės reikšti pretenzijas į garantiją. Informacijos apie leidžiamus priedus Jums suteiks STIHL prekybos atstovas.

Ypač griežtai draudžiami įrenginio pakeitimai, kurie pakeičia galią arba vidaus degimo arba elektros variklio sūkių skaičių.

Draudžiama įrenginiu vežti daiktus, gyvūnus arba žmones, ypač vaikus.

Naudojant viešosiose vietose, parkuose, sporto aikštynuose, gatvėse, žemės bei miškų ūkyje, būtina elgtis itin atsargiai.

4.2 Įspėjimas – pavojinga elektros srovė!

Dėmesio! **Elektros smūgio pavojus!**

Siekiant užtikrinti saugą, ypač svarbu tinkamai naudoti nepažeistą elektros laidą, tinklo kištuką, jungiklį ir jungiamąjį laidą. Norint išvengti elektros smūgio, negalima naudoti pažeistų laidų, jungčių, kištukų arba nurodymų neatitinkančių jungiamųjų laidų.

Todėl reguliariai tikrinkite, ar ant jungiamųjų laidų nėra pažeidimo ir senėjimo (trapumo) požymių.



Eksploduokite įrenginį tik atvynioję elektros laidą.

Jei naudojate būgną laidui suvynioti, prieš pradėdami dirbti visada jį išvyniokite iki galo.

Niekada nenaudokite pažeisto ilginamojo laido. Pažeistą laidą pakeiskite nauju ir jokiū būdu nebandykite taisyti ilginamųjų laidų.

Jeį eksploatuojant pažeidžiamas elektros laidas ar ilgintuvas, iš karto atjunkite srovės tiekimą į elektros laidą ar ilgintuvą. Niekada nelieskite pažeisto elektros laido ar ilgintuvo.

Įrenginio naudoti negalima, jei laidai yra pažeisti arba susidėvėję. Ypač svarbu patikrinti, ar ant elektros tinklo laido nėra pažeidimo ir senėjimo požymių.

Elektros laidų techninę apžiūrą ir remontą gali atlikti tik specialų išsilavinimą turintys kvalifikuoti asmenys.

Elektros smūgio pavojus!

Pažeisto laido nejunkite į elektros tinklą ir nesilieskite prie jo, kol jis nebus išjungtas iš elektros tinklo.

Pjovimo blokus (peilius) galite liesti tik, kai įrenginio laidas yra ištrauktas iš tinklo.

Visada pasirūpinkite, kad naudojami elektros laidai būtų tinkamai izoliuoti.



Nedirbkite lyjant ir drėgnoje aplinkoje.

Naudokite tik nuo drėgmės apsaugotus, išorės darbams skirtus ilginamuosius laidas, tinkamus naudoti su įrenginiu (⇒ 10.1).

Jungiamąjį laidą atjunkite laikydami už kištuko ir kištukinio lizdo, niekuomet netraukite už paties jungiamojo laido.

Nepalikite įrenginio be priežiūros lyjant lietui.

Jeį įrenginį jungiate prie elektros generatoriaus, atkreipkite dėmesį į tai, kad dėl srovės svyravimų nebūtų pažeistas įrenginys.

Įrenginį junkite tik prie elektros srovės, kuri yra apsaugota automatiniu jungikliu su ne didesne kaip 30 mA išjungimo srove. Daugiau informacijos galės suteikti kvalifikuotas elektrikas.

4.3 Apranga ir įranga



Dirbdami visada avėkite tvirtus batus su profiliuotais puspadžiais. Niekada nedirbkite basomis arba, pavyzdžiui, apsiaavę lengva avalyne.



Dirbdami, ypač atlikdami techninės priežiūros darbus ir gabendami įrenginį, visada mūvėkite tvirtas pirštines.



Visada dirbkite užsidėję apsauginius akinius ir klausos organų apsaugą. Jų nenusiimkite visą darbo laiką.



Dirbdami su įrenginiu, vilkėkite tam tikslui pritaikytus, prigludusius drabužius, t. y. kombinezoną, ne darbinį apsiaustą. Dirbdami su įrenginiu neryškėkite šaliko, kaklaraiščio, papuošalų, kabančių kaspinų, juostų ir kitų laisvų drabužių detalių.

Per visą darbo laiką ir atlikdami bet kokius darbus su įrenginiu ilgus plaukus suriškite bei apsaugokite paslėpdami (po skarele, kepure ir t. t.).

4.4 Įrenginio gabenimas

Dirbkite tik su pirštinėmis, kad jūsų nesužeistų aštriabriaunės ir karštos įrenginio dalys.

Įrenginį gabenkite tik išjungę elektros variklį. Prieš gabendami išjunkite elektros variklį, palaukite, kol jis sustos, ir ištraukite tinklo kištuką.

Į kitą vietą įrenginį galima gabenti tik atvėsus elektros varikliui.

Atkreipkite dėmesį į įrenginio svorį, ypač virstant.

Naudokite tinkamą pagalbinę krovimo įrangą (krovimo rampas, keliamuosius įtaisus).

Įrenginį ant krovimo paviršiaus pritvirtinkite tinkamų matmenų tvirtinimo priemonėmis (diržais, lynais ir t. t.). Tvirtinkite prie šioje naudojimo instrukcijoje nurodytų tvirtinimo taškų. (⇒ 12.3)

Įrenginį traukite arba stumkite tik ėjimo greičiu.

Gabendami įrenginį, laikykitės nacionalinių įstatymų, ypač susijusių su krovinio sauga ir daiktų gabenimu ant krovimo platformų.

4.5 Prieš darbą

Užtikrinkite, kad su įrenginiu dirbtų tik asmenys, susipažinę su naudojimo instrukcija.

Laikykitės vietos taisyklių dėl sodo įrenginių su vidaus degimo arba elektros varikliu naudojimo trukmės.

Prieš naudodami įrenginį, pakeiskite visas sugedusias, susidėvėjusias ir pažeistas dalis. Ant įrenginio esančias neįskaitomas arba pažeistas nuorodas apie pavojus ir įspėjamąsias nuorodas pakeiskite. Atsarginių lipdukų ir visų kitų atsarginių dalių įsigysite iš oficialiojo STIHL prekybos atstovo.

Prieš pradėdami eksploatuoti patikrinkite, ar:

- įrenginys yra nepriekaištingos būklės. Tai reiškia, kad apsauginiai įtaisai yra savo vietose ir nepriekaištingos būklės;

- elektros laidas įjungtas į pagal atitinkamas taisykles įrengtą kištukinį lizdą;
- jungiamojo ir ilginamojo laidų izoliacija, kištukas bei jungtis yra nepriekaištingos būklės;
- nesusidėvėję ir nėra pažeistas visas įrenginys (elektros variklio korpusas, apsauginiai įtaisai, tvirtinimo elementai ir t. t.);
- įrenginyje nėra susmulkintos medžiagos, o piltuvai yra tuščiai;
- yra ir gerai priveržti visi varžtai, veržlės ir kiti tvirtinimo elementai. Prieš pradėdami eksploatuoti įrenginį, atsilaisvinusius varžtus ir veržlės priveržkite (atkreipkite dėmesį į priveržimo momentus).

Įrenginį naudokite tik lauke, bet ne arti sienos ar kito nejudančio daikto, kad sumažintumėte pavojų susižaloti ir patirti materialinę žalą (kitais atvejais sunku manevruoti, gali sudužti stiklai, būti įbręžti automobiliai ir t. t.).

Įrenginys turi būti stabiliai pastatytas ant lygaus ir tvirto paviršiaus.

Susipažinkite su jungiklio naudojimu, kad avarinėse situacijose reaguotumėte greitai ir tinkamai.

Prieš pradėdami eksploatuoti apžiūrėkite, ar dėžė susmulkintai medžiagai yra tinkamos būklės. Eksploatuoti įrenginį, jei pažeista dėžė susmulkintai medžiagai, draudžiama (pavojus susižeisti). Jei dėžė susmulkintai medžiagai pažeista, ją reikia pakeisti.

Sužalojimo pavojus!

Eksploatuokite tik tinkamai sumontuotą įrenginį. Jeigu sumontuotos ne visos įrenginio dalys (pvz., nesumontuoti ratai), tuomet nebesilaikoma nustatytų saugos

atstumų ir gali sumažėti įrenginio stabilumas.

Prieš pradėdami eksploatuoti apžiūrėkite, ar įrenginio būklė atitinka reikalavimus!

Įrenginio būklė atitinka reikalavimus, jei įrenginys iki galo sumontuotas, t. y. svarbiausia, kad:

- būtų visiškai sumontuotas ratus laikantis rėmas,
- būtų pritvirtinti abu ratai ir abi atraminės kojos,
- būtų naudojami ir būtų tvarkingi visi apsauginiai įtaisai (įstatyta dėžė susmulkintai medžiagai, STIHL dobilo lapo formos anga ir t. t.).

Draudžiama išmontuoti arba išjungti įtaisytus įrenginio perjungimo ir saugos įtaisus.

4.6 Darbo metu

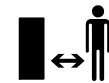

Niekada nedirbkite, kai pavojaus zonoje yra gyvūnų arba asmenų, ypač vaikų.

N nedirbkite su įrenginiu per lietu, audrą, o ypač – žaibuojant.

Kai pagrindas drėgnas, dėl mažesnio stabilumo kyla didesnis nelaimingų atsitikimų pavojus.

Dirbkite itin atsargiai, kad nepaslystumėte. Jei įmanoma, stenkitės nenaudoti įrenginio ant drėgno pagrindo.

Dirbkite tik dieną arba esant geram dirbtiniam apšvietimui.

Per visą eksploatacijos laiką darbo sritis turi būti švari ir tvarkinga. Pašalinkite akmenis, šakas, laidus ir t. t., už kurių galėtumėte užkliūti.

Operatorius neturi stovėti aukščiau nei stovi įrenginys.

Paleidimas:

prieš paleisdami įrenginį, pastatykite jį į stabilią ir vertikalią padėtį. Jokiu būdu nepradėkite eksploatuoti paguldymo įrenginio.

Ijunkite įrenginį atsargiai, laikydamiesi skyriuje „Įrenginio naudojimo pradžia“ pateiktų nuorodų. (⇒ 10.)

Paleidžiant vidaus degimo variklį arba įjungiant elektros variklį, negalima stovėti priešais žolės išmetimo angą. Paleidžiamame arba įjungiamame sodo smulkintuve neturi būti smulkinamos medžiagos. Kitaip smulkinama medžiaga gali būti išsviesta ir gali sužeisti.

Paleidžiamo įrenginio negalima versti.

Venkite per dažno junginėjimo, t. y. „nežaiskite“ su jungikliu. Elektros variklio perkaitimo pavojus!

Intensyvaus darbo metu šio įrenginio sukelti įtampos svyravimai, esant nepalankiam elektros srovės tiekimui, gali sutrikdyti kitų prie tos pačios elektros grandinės prijungtų prietaisų veikimą. Tokiu atveju reikia imtis atitinkamų priemonių (pvz., prijungti prie kitos elektros grandinės arba prie elektros grandinės su mažesne pilnutine varža).

Darbas:



Pavojus susižeisti!

Niekada nekiškite rankų ar kojų virš besisukančių įrenginio dalių, po jomis ar prie jų.

Veikiant įrenginiui, veidą ir kitas kūno dalis patraukite nuo pripildymo piltuvo viršaus ir žolės išmetimo angos priekio. Galva ir kūnas visada turi būti tinkamu atstumu nutolę nuo pildymo angos.



Rankų, kitų kūno dalių arba drabužių niekada nekiškite į pripildymo piltuvą arba žolės išmetimo šachtą. Kyla didelės akių, veido, pirštų, rankų ir t. t. sužalojimo pavojus.

Visada išlaikykite pusiausvyrą ir stovėkite tvirtai. Nesilenkite į priekį.

Jei eksploatuojant įrenginys apvirsta, nedelsdami išjunkite elektros variklį ir ištraukite tinklo kištuką.

Pavojus susižeisti!

Eksploatuojant smulkinama medžiaga gali būti išsviesta atgal. Todėl užsidėkite apsauginius akinius ir laikykite veidą toliau nuo pildymo angos.

Veikiant vidaus degimo arba elektros varikliui, niekada neapverskite įrenginio.

Atkreipkite dėmesį, kad smulkinamos medžiagos dalelės neužkištų žolės išmetimo šachtos, nes jos gali būti išsviestos atgal arba pabloginti smulkinimą.

Pripildant sodo smulkintuvą, reikia užtikrinti, kad į smulkinimo kamerą nepatektų tokių svetimkūnių, kaip metalinės ar plastikinės dalys, akmenys, stiklas ir t. t., nes jie gali būti išsviesti iš pripildymo piltuvo ir padaryti žalos. Todėl nedelsdami pašalinkite susidariusius kamščius.

Į sodo smulkintuvą kraunamos nupjautos šakelės gali būti išsviestos. Mūvėkite pirštines!



Atkreipkite dėmesį į pjovimo įrangos papildomą veikimą. Kol ji sustoja, praeina kelios sekundės.

Išjunkite elektros variklį, ištraukite tinklo kištuką ir palaukite, kol visi besisukantys įrankiai visiškai sustos:

- prieš palikdami įrenginį be priežiūros ar baigę darbą;
- prieš įrenginį perkeldami į kitą vietą, keldami, nešdami, paversdami, stumdami arba traukdami;
- prieš gabendami įrenginį;
- prieš pašalindami blokuotes arba kamščius;
- prieš tikrindami ar valydami įrenginį arba prieš atlikdami kitus darbus prie jo.

Jei į pjovimo įrangą patenka svetimkūnių arba įrenginys pradeda skleisti neįprastus garsus, neįprastai vibruoja, nedelsdami išjunkite elektros variklį ir palaukite, kol įrenginys sustos. Ištraukite tinklo kištuką ir atlikite šiuos veiksmus:

- patikrinkite įrenginį, ar jis nepažeistas, ir paveskite specialistui atlikti reikalingus remonto darbus dar prieš tai, kol įrenginį paleisite iš naujo ir su juo dirbsite;
- paveskite specialistui pakeisti pažeistas dalis arba jas suremontuoti. Keičiamų dalių savybės turi būti tokios pačios.

Permatomą dėžę susmulkintai medžiagai nuimkite ir ištuštinkite, kai ji bus visiškai pripildyta smulkinamos medžiagos arba kai dėl pripildymo lygio smulkinama medžiaga nebebus išmetama.

Prieš išimdami dėžę susmulkintai medžiagai, išjunkite įrenginį ir palaukite, kol sustos peilių veleno antgalis.

4.7 Techninė priežiūra ir remontas

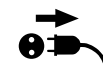

Prieš atlikdami techninės priežiūros (valymo, remonto ir kt.) darbus, tikrindami, ar pajungimo laidas nesusipynęs ir

nepažeistas, pastatykite įrenginį ant tvirto, lygaus pagrindo, išjunkite elektros variklį ir ištraukite tinklo kištuką.

Prieš visus techninės priežiūros darbus leiskite įrenginiui maždaug 5 minutes atvėsti.

Tik įgaliojamam elektrikui leidžiama atlikti elektros tinklo laido remontą arba keisti patį laidą.

Jei, atliekant techninės priežiūros darbus, konstrukcinės dalys arba apsauginiai įtaisai buvo nuimti, juos reikia vėl sumontuoti atgal.

Valymas

Baigę dirbti, visą įrenginį kruopščiai išvalykite. (⇒ 11.2)

Niekada nenaudokite aukšto slėgio įrenginio ir neplaukite įrenginio po tekančiu vandeniu (pvz., su sodo žarna). Nenaudokite agresyviųjų valiklių. Jie gali pažeisti plastiką ir metalą. Tai gali pakenkti STIHL įrenginio saugai.

Techninės priežiūros darbai:

Leidžiama atlikti tik šioje naudojimo instrukcijoje aprašytus techninės priežiūros darbus. Visus kitus darbus būtina pavesti prekybos atstovui.

Jei jums trūksta reikalingų žinių ir pagalbinių priemonių, **visada** galite kreiptis į prekybos atstovą.

STIHL rekomenduoja, kad techninės priežiūros ir remonto darbus atliktų tik STIHL prekybos atstovas.

STIHL prekybos atstovai reguliariai mokomi, jiems suteikiama reikalinga techninė informacija.

Naudokite tik tuos įrankius, padargus, priedus ir techniškai lygiavertes dalis, kurias STIHL leido naudoti šiam įrenginiui, kitaip gali kilti nelaimingų atsitikimų

pavojus ir gali būti sužaloti asmenys arba pažeistas įrenginys. Kilus klausimų, kreipkitės į prekybos atstovą.

STIHL originaliųjų įrankių, priedų ir atsarginių dalių savybės optimaliai pritaikytos įrenginiui bei naudotojo poreikiams. Originalias STIHL atsargines dalis atpažinsite iš STIHL atsarginės dalies numerio, užrašo STIHL ir, jei reikia, iš STIHL atsarginės dalies ženklo. Ant mažesniųjų dalių gali būti tik ženklas.

Įspėjamieji ir nurodomieji lipdukai visada turi būti švarūs ir įskaitomi. Pažeistus arba atsiklijavusius lipdukus pakeiskite naujais originaliais lipdukais, jų galite įsigyti iš STIHL prekybos atstovo. Jeigu kurią nors konstrukcinę dalį keisite nauja, nepamirškite prie jos priklijuoti tokį patį lipduką.

Gerai priveržkite visas varžles, kaiščius ir varžtus, kad įrenginį visada būtų galima saugiai naudoti.

Reguliariai tikrinkite visą įrenginį (pvz., jei jo nenaudosite žiemą), ar jis nesusidėvėjęs ir nėra pažeistas. Saugumo sumetimais susidėvėjusias arba pažeistas dalis nedelsdami pakeiskite, kad įrenginys visada būtų saugus eksploatuoti.

4.8 Laikymas ilgesnį laiką nenaudojant

Prieš pastatydami įrenginį uždaroje patalpoje, leiskite jam maždaug 5 minutes atvėsti.

Įsitikinkite, ar įrenginys apsaugotas nuo nesankcionuoto naudojimo (pvz., nuo vaikų).

Prieš padėdami įrenginį (pvz., žiemai), jį kruopščiai išvalykite.

Laikykite įrenginį nepriekaištingos būklės.

Laikymo patalpa turi būti sausa, apsaugota nuo šalčio ir rakinama.

4.9 Utilizavimas

Atliekos gali padaryti žalos žmonėms, gyvūnams ir aplinkai, todėl jas reikia tinkamai utilizuoti.

Norėdami sužinoti, kaip tinkamai utilizuoti atliekas, kreipkitės į antrinio perdirbimo centrą arba prekybos atstovą. STIHL rekomenduoja kreiptis į STIHL prekybos atstovą.

Įsitikinkite, ar susidėvėjęs įrenginys bus tinkamai utilizuotas. Prieš utilizuodami įrenginį, padarykite jį netinkamą naudoti. Norėdami išvengti nelaimingų atsitikimų, atjunkite elektros tinklo laidą arba jungiamąjį elektros variklio laidą.

5. Simbolių aprašymas



Dėmesio!

Prieš pradėdami naudoti įrenginį, perskaitykite jo naudojimo instrukciją.



Pavojus susižeisti!

Pašaliniamis asmenims neleiskite būti pavojaus zonoje.

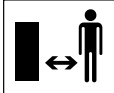

Pavojus susižeisti!

Besisukantys įrankiai! Veikiant įrenginiui, rankų ir kojų nelaikykite prie angų.



Pavojus susižeisti!

Prieš dirbdami su pjovimo įranga, atlikdami techninės priežiūros ar valymo darbus, tikrindami, ar jungiamasis laidas nesusipynęs ir nepažeistas, palikdami įrenginį be priežiūros, išjunkite elektros variklį ir atjunkite elektros tinklo laidą nuo įrenginio.

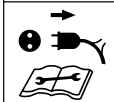

Naudokite klausos organų apsaugą!



Užsidėkite apsauginius akinius!

Mūvėkite darbinės pirštines!

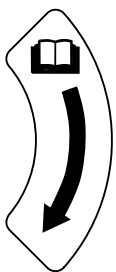

Sukimosi kryptis gretimai plokštei reguliuoti.



Dėžė susmulkintai medžiagai užsifiksavusi



Dėžė susmulkintai medžiagai atsklęsta

6. Komplektas



Poz.	Pavadinimas	Vnt.
	GHE 135 L	
A	Įrenginio viršutinė dalis	1
B	Ratus laikantis rėmas	1
C	Dėžė susmulkintai medžiagai	1
D	Varžtas, 5 x 16	4
	GHE 140 L	
E	Pagrindinis įrenginys su dėže susmulkintai medžiagai	1
	GHE 135 L, GHE 140 L	
F	Atraminė koja	2
G	Poveržlė A6	2
H	Akloji veržlė M6	2
I	Ratas	2
J	Varžtas, M8 x 85	2
K	Įvorė	2
L	Poveržlė A8	6
M	Fiksavimo veržlė M8	2
N	Veržliaraktis	1
O	Šešiakampis veržliaraktis	1
•	Naudojimo instrukcija	1

7. Įrenginio paruošimas eksploatacijai

7.1 Ratų ir atraminių kojų montavimas



GHE 140 L:

– Išskleiskite įrenginį. (⇒ 10.12)

Ratų montavimas

GHE 135.0 L, GHE 140 L:

- Nuimkite dėžę susmulkintai medžiagai. (⇒ 10.6)
- Atsukite atsuktuvu rato gaubtą (1) nuo rato (I).
- Kiškite iš vidaus per ratus laikančio rėmo (B) kiaurymę varžtą (J) su poveržle (L). Užmaukite ant varžto (J) poveržlę (L) ir įvorę (K). Ratą (I) užmaukite ant įvorės (K). Įsukite varžlę (M) su poveržle (L) ir priveržkite 5-7 Nm.
- Nustatykite per vidurį ant rato (I) esantį rato gaubtą (1) ir spauskite, kol rato gaubtas (1) užsifiksuos.
- Tuos pačius veiksmus pakartokite kitoje pusėje.

Atraminų kojų montavimas

- Kiškite iš apačios atraminės kojos varžtą (F) per ratus laikančio rėmo (B) kiaurymę. Užmaukite varžlę (G) ant varžto, įsukite aklą varžlę (H) ir priveržkite 4-6 Nm.
- Tuos pačius veiksmus pakartokite kitoje pusėje.

7.2 Įrenginio surinkimas

GHE 135 L



- Nuimkite dėžę susmulkintai medžiagai. (⇒ 10.6)
- Uždėkite viršutinę įrenginio dalį (A) ant ratus laikančio rėmo (B) ir atsargiai išcentruokite. Įsitikinkite, kad guminis dangtis (1) tinkamoje padėtyje – guminis dangtis neturi (1) būti suspaustas tarp viršutinės įrenginio

dalies ir juodo dangčio prie ratus laikančio rėmo. Sumontuokite ant ratus laikančio rėmo (B) viršutinę įrenginio dalį (A), įsukdami 4 varžtus (D). Priveržkite varžtus (D) 1-1,5 Nm.

- Įstatykite dėžę susmulkintai medžiagai. (⇒ 10.5)

7.3 Šešiakampio veržliarakčio laikymas



- Šešiakampį veržliaraktį (O) įkiškite į įrenginyje esantį laikiklį (1).

8. Darbo nuorodos

8.1 Kokias medžiagas galima apdoroti?

Nupjautas šakas ir gyvatvorę, tujas, eglų šakas, išsišakojusias šakas su lapais, žalumą, uogų krūmus, ryšulėliais surištas ir ne per drėgnas gėles.



Nupjautas šakas ir gyvatvorę geriausia smulkinti iš karto baigus dirbti, nes didžiausias našumas pasiekiamas smulkinant šviežias, o ne išdžiūvusias ar šlapias medžiagas.

8.2 Kokių medžiagų apdoroti negalima?



Į sodo smulkintuvą negali patekti akmenų, stiklo, metalinių dalių (vielos, vinių...) arba plastikinių dalių.

Pagrindinė taisyklė:

sodo smulkintuvu negalima smulkinti netinkamų kompostuoti medžiagų.

8.3 Didžiausiasis šakų skersmuo

Nuorodos tik dėl neseniai nupjautų šakelių:

Didžiausiasis šakos skersmuo
GHE 135 L: 35 mm

GHE 140 L: 40 mm

8.4 Sodo smulkintuvo pripildymas



Dėl patentuotos STIHL dabilo lapo formos angos galima apdoroti ir nupjautas stipriai išsišakojusias šakas.



Storas ir labai išsišakojusias šakas iš pradžių susmulkinkite sodo žirkėmis.

Kad sodo smulkintuvą neužsikimštų, tąsias žemėtas smulkinamas medžiagas sumaišykite su sausomis šakomis.

Sodo smulkintuvą pildykite tik elektros varikliui veikiant visu greičiu.



Sužalojimo pavojus!

Smulkintuvo traukiamas šakas tik lengvai prilaikykite ir kreipkite prie pildymo angos. Šakų nelaikykite stipriai ir netraukite atgal.

- Kreipkite nupjautas šakas arba gyvatvorę ir šakeles per pildymo angą (13) peilių veleno antgalio link. Smulkintuvą įtraukia šakas be smūgių.
- Baigę darbą, ištuštinkite smulkinimo įrenginį.

8.5 Tinkama elektros variklio apkrova

Visada į sodo smulkintuvą kraukite nepertraukiamai ir tolygiai.

8.6 Apsauga nuo perkrovos

Jei dirbant atsiranda elektros variklio perkrova, įmontuotas atgalinės eigos įtaisas automatiškai pakeičia peilių veleno antgalio sukimosi kryptį ir bando automatiškai pašalinti užblokavimą. Jei po 3 sukimosi krypties pasikeitimo nepavyksta pašalinti užblokavimo, įmontuota apsauga nuo perkrovos elektros variklį automatiškai sustabdo.

Po maždaug 10 min. atvėsimo laiko sodo smulkintuvą galima pradėti eksploatuoti vėl.

Jei dažnai suveikia apsaugos nuo perkrovos įtaisas, to priežastis gali būti:

- Netinkamas jungiamasis laidas (⇒ 10.1)
- Elektros tinklas perkrautas
- Įrenginio perkrova dėl per didelio smulkinamos medžiagos kiekio

8.7 Užsiblokavus peilių veleno antgaliui

Dėl per didelės elektros variklio apkrovos, per didelio smulkinamų medžiagų kiekio, svetimkūnių arba per storų šakų po tam tikro laiko automatiškai pasikeičia peilių veleno antgalio sukimosi kryptis, o vėliau peilių veleno antgalis sustoja.



Esant per didelei apkrovai, peilių veleno antgalis automatiškai pakeičia sukimosi kryptį.

- Sustojus peilių veleno antgaliui nedelsdami paspauskite išjungiklį.
- Leiskite įrenginiui atvėsti ir, kaip aprašyta, įjunkite jį iš naujo. (⇒ 10.9)

9. Saugos įtaisai

9.1 Elektros variklio apsauga nuo pakartotinio įsijungimo

Įrenginį galima paleisti jungikliu. Įjungti jungiamąjį laidą į kištukinį lizdą nepakanka.

9.2 Dėžė susmulkintai medžiagai

Sodo smulkintuvą galima įjungti tik tuo atveju, jei sumontuota ir užfiksuota dėžė susmulkintai medžiagai.

Įstatyta dėžė susmulkintai medžiagai dirbant neleidžia patekti prie besisukančio peilių veleno antgalio.

10. Įrenginio naudojimo pradžia

10.1 Sodo smulkintuvo įjungimas į elektros tinklą



Sužalojimo pavojus!

Atkreipkite dėmesį į visas saugos nuorodas, pateiktas skyriuje „Įspėjimas – pavojinga elektros srovė“ (⇒ 4.2).

Tinklo įtampa ir darbinė įtampa turi sutapti (žr. specifikacijų lentelę).

Elektros tinklo laidą būtina tinkamai apsaugoti. (⇒ 16.)

Kaip jungiamuosius laidus leidžiama naudoti tik tokius laidus, kurie nėra lengvesni nei laidai guminiame vamzdyje **H07 RN-F DIN / VDE 0282**.

Kištukinės jungtys turi būti apsaugotos nuo drėgmės. Naudojant netinkamus ilginamuosius laidus, gali sumažėti darbo našumas ir sugesti elektros variklis.

Mažiausias elektros tinklo laido skerspjūvis turi būti **3 x 1,5 mm²**, kai ilgis yra iki **25 m**, arba **3 x 2,5 mm²**, kai ilgis yra iki **50 m**.

Jungiamųjų laidų jungtys turi būti iš gumos arba padengtos guma ir atitikti **DIN / VDE 0620** standartą.

Šis įrenginys skirtas eksploatuoti elektros tiekimo tinkle, kurio pilnutinė sistemos varža Z_{max} perdavimo taške (namo įvade) yra maks. **0,49 omų (esant 50 Hz)**. Naudotojas privalo užtikrinti, kad įrenginys bus eksploatuojamas tik tokiaime elektros tiekimo tinkle, kuris atitinka šiuos reikalavimus. Prireikus dėl pilnutinės sistemos varžos galima teirautis vietinėje elektros tiekimo įmonėje.



Daugiau informacijos apie įjungimą į elektros tinklą galės suteikti kvalifikuotas elektrikas.

10.2 Elektros laido prijungimas



- Elektros tinklo laido jungtį prijunkite prie tinklo kištuko (1).
- Įkabinkite elektros laidą į laikiklį. (⇒ 10.4)

10.3 Elektros laido atjungimas

- Atlaisvinkite elektros laido laikiklį. (⇒ 10.4)

Kad nepažeistumėte elektros laidų, jį išjunkite tik traukdami už jungties. Niekada netraukite už paties laido.

10.4 Elektros laido laikiklis



Dirbant su įrenginiu, elektros laido laikiklis sumažina tikimybę, kad pajungimo laidas netyčia išsitrauks ir taip bus pažeistas įrenginio įjungimo į tinklą laidas.

Todėl prijungimo laidas turi būti perkeltas per elektros laido laikiklį.

- Prijunkite elektros laidą. (⇒ 10.2)
- Iš prijungimo laido (1) padarykite kilpą ir prakiškite per angą (2).
- Kilpą užkabinkite ant kablo (3) ir patraukite žemyn.

10.5 Dėžės susmulkintai medžiagai įstatymas



- Dėžę susmulkintai medžiagai (1) įkiškite į abu kreipiklius (2) ir stumkite iki galo.
- Blokavimo jungiklį (3) sukite į dešinę iki galo ir pritvirtinkite dėžę susmulkintai medžiagai.



Sodo smulkintuvą galima įjungti tik tada, jei dėžė susmulkintai medžiagai yra užfiksuota.

10.6 Dėžės susmulkintai medžiagai nuėmimas



- Išjunkite įrenginį. (⇒ 10.8)
- Blokavimo jungiklį (1) sukite iki galo į kairę.

- Ištraukite dėžę susmulkintai medžiagai (2).



Be dėžės susmulkintai medžiagai sodo smulkintuvo eksploatuoti neleidžiama.

10.7 Sodo smulkintuvo įjungimas

GHE 140 L:

- Išskleiskite ir užfiksuokite įrenginį. (⇒ 10.12)

GHE 135 L, GHE 140 L:

- Įstatykite dėžę susmulkintai medžiagai. (⇒ 10.5)
- Įjunkite įrenginį į elektros tinklą. (⇒ 10.2)

Jungiklis (1) su įmontuotu uždaramuoju skląščiu (2) neleidžia tiesiogiai perjungti iš vienos sukimosi krypties į kitą.



Prieš perjungdami sukimosi kryptį, įrenginį išjunkite ir būtinai palaukite, kol peilių veleno antgalis sustos.

Įtraukimo padėtis

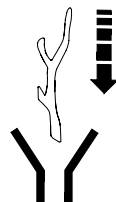

Peilių veleno antgalis įtraukia smulkinamą medžiagą ir ją pjausto.

- Pasukite jungiklį (1) į 0 padėtį.
- Pastumkite uždaramąjį skląštį (2) aukštyn.

- Norėdami užvesti elektros variklį, pasukite jungiklį (1) į dešinę iki galo prieš spyruoklės slėgį į padėtį **START**. Įsijungia elektros variklis.
- Paleiskite pasukamąjį jungiklį. Jis pats grįš į padėtį **I**. Elektros variklis veikia toliau.

Grįžtamosios eigos padėtis



Peilių veleno antgalis sukasi atbuline eiga ir grąžina smulkinamą medžiagą.

- Pasukite jungiklį (1) į 0 padėtį.
- Pastumkite uždaramąjį skląštį (2) žemyn.
- Pasukite jungiklį (1) į kairę iki galo prieš spyruoklės slėgį į padėtį **I** ir laikykite. Elektros variklis veikia.
- Pasukamąjį jungiklį reikia laikyti šioje padėtyje, nes kitaip jis pats grįš atgal į vidurinę padėtį (0 padėtį).

10.8 Sodo smulkintuvo išjungimas



- Nustatykite jungiklį (1) į padėtį **0**.

Sodo smulkintuvo elektros variklis išjungiamas ir sustabdomas automatiškai.

10.9 Eksploatavimo atnaujinimas po užsiblokavimo



Pavojus susižeisti dėl išeinančios susmulkintos medžiagos. Nekiškite rankų ir galvos prie pildymo angos. Nežiūrėkite į angos vidų!

Sodo smulkintuve galima automatinė atgalinė eiga. Užsiblokavus peilių veleno antgaliui automatiškai įsijungia įrenginio atgalinė eiga, kad būtų atleistas užblokavimas.

Susmulkinta medžiaga vėl bus gražinta.



Atleidę užblokavimą, pildykite sodo smulkintuvą tik esant didžiausiam elektros variklio sūkių skaičiui.

10.10 Smulkinimas

- Sodo smulkintuvą stumkite ant lygaus bei tvirto pagrindo ir saugiai pastatykite.
- Mūvėkite tvirtomis pirštinėmis, užsidėkite apsauginius akinius ir klausos organų apsaugą.
- Prijunkite sodo smulkintuvo elektros laidą. (⇒ 10.2)
- Įjunkite sodo smulkintuvą. (⇒ 10.7)
- Palaukite, kol sodo smulkintuvas pasieks didžiausiąjį sūkių skaičių (tuščiosios eigos sūkių skaičių).
- Į sodo smulkintuvą tinkamai prikraukite smulkinamos medžiagos. (⇒ 8.4)
- Išjunkite sodo smulkintuvą. (⇒ 10.8)

10.11 Įrenginio GHE 140 L suskleidimas



- Atjunkite įrenginį. (⇒ 10.3)

- Laikykite viena ranka įrenginį už rankenos (1).
- Tempkite užrakinimo svirtį (2) iki galo rodyklės kryptimi ir laikykite. Įrenginio viršutinė dalis atsklęsta.
- Lėtai kreipkite įrenginio viršutinę dalį (3) iki galo į apačią ir laikykite.
- Atleiskite užrakinimo svirtį (2) ir įsitikinkite, kad užsifiksavo įrenginio viršutinė dalis.

10.12 Įrenginio GHE 140 L išskleidimas



- Laikykite viena ranka įrenginį už rankenos (1) į apačią.
- Tempkite užrakinimo svirtį (2) iki galo rodyklės kryptimi ir laikykite. Įrenginio viršutinė dalis atsklęsta.
- Lėtai kreipkite įrenginio viršutinę dalį (3) iki galo į viršų ir laikykite.
- Atleiskite užrakinimo svirtį (2) ir įsitikinkite, kad užsifiksavo įrenginio viršutinė dalis.

11. Techninė priežiūra



Pavojus susižeisti!

Prieš atlikdami įrenginio techninės priežiūros arba valymo darbus, atidžiai perskaitykite skyrių „Jūsų saugumui“ (⇒ 4.), ypač poskyrį „Techninė priežiūra ir remontas“ (⇒ 4.7), ir tiksliai laikykitės visų saugos nuorodų.

Prieš pradėdami techninės priežiūros darbus, ištraukite tinklo kištuką.

11.1 Gretimos plokštės reguliavimas



Įrenginyje neturi būti smulkinamos medžiagos.

1 veiksmas

- Įjunkite įrenginį (jungiklį pasukite į padėtį „įtraukimas“). (⇒ 10.7)

2 veiksmas

- Veikiant įrenginiui, reguliavimo varžtą (1) šešiakampių veržliarakčiu (2) lėtai sukite pagal laikrodžio rodyklę. Tuo metu gretima plokštė įrenginio viduje prispaudžiama prie peilių veleno antgalio. Gretima plokštė nustatyta tinkamai, jeigu per išmetimo angą iškrenta kelios aliuminio drožlės.

Gretima plokštė nustatyta tinkamai ir įrenginys parengtas darbui.

11.2 Įrenginio valymas



Techninės priežiūros intervalas: po kiekvieno naudojimo

Kiekvieną kartą pasinaudoję įrenginiu, kruopščiai jį išvalykite. rūpestinga priežiūra apsaugo jūsų įrenginį nuo gedimų ir pailgina jo eksploatacijos trukmę.

Įrenginį galima valyti tik jį nustačius į pavaizduotą padėtį.



Niekada nenukreipkite

vandens srovės į elektros arba vidaus degimo variklio dalis, sandariklius, guolius ir elektrines konstrukcines

dalis, pavyzdžiui, jungiklius. Kitaip reikės brangaus remonto.



O.K.

Jei nešvarumų ir prikibusių likučių neįmanoma pašalinti šepečiu, drėgna šluoste ar mediniu pagaliuku, STIHL siūlo naudoti specialų valiklį

(pvz., STIHL specialų valiklį).

Nenaudokite agresyvių valiklių.

Reguliariai valykite peilių diskus.

Elektrinis variklis apsaugotas nuo vandens.

Smulkinimo įrangai ir smulkinimo kamerai valyti naudokite įprastas antikorozines priemones (pvz., rapsų aliejų).

11.3 Techninės priežiūros intervalai

Sodo smulkintuvą **vieną kartą per metus** turėtų apžiūrėti specialistas.

STIHL rekomenduoja kreiptis į STIHL prekybos atstovą.

11.4 Elektros variklis ir ratai

Elektros variklio techniškai prižiūrėti nereikia.

Ratų guolių techniškai prižiūrėti nereikia.

11.5 Laikymas ir žiemos pertrauka

Įrenginį laikykite sausoje, uždaroje ir nedulkėtoje patalpoje. Įsitikinkite, ar įrenginys yra vaikams nepasiekiamoje vietoje.

Įrenginį laikykite tik saugios eksploatuoti būklės.

Visos veržlės, kaiščiai ir varžtai turi būti tvirtai prisukti. Atnaujinkite nebeįskaitomas pavojų ir įspėjamąsias nuorodas, pritvirtintas prie įrenginio, patikrinkite, ar

ant viso įrenginio nėra susidėvėjimo požymių ir pažeidimų. Susidėvėjusias arba pažeistas dalis pakeiskite.

Prieš nutraukdami eksploatavimą, pašalinkite galimus įrenginio gedimus.

Jei įrenginio nenaudosite ilgiau (žiemos pertrauka), atkreipkite dėmesį į šiuos punktus:

- rūpestingai nuvalykite visas išorines įrenginio dalis;
- gerai sutepkite visas judančias dalis.

12. Gabenimas



Pavojus susižeisti!

Prieš gabendami atidžiai perskaitykite skyrių „Jūsų saugumui“, ypač skyrių „Įrenginio gabenimas“, ir laikykitės juose esančių nurodymų. (⇒ 4.4)

12.1 Sodo smulkintuvo traukimas arba stūmimas



- Paverskite sodo smulkintuvą žemyn laikydami už rankenos (1).
- Sodo smulkintuvą galima lėtai (ėjimo greičiu) traukti arba stumti.

12.2 Sodo smulkintuvo pakėlimas arba nešimas



Įrenginį kelti arba nešti turi bent 2 žmonės.

Vilkėkite tinkamais apsauginiais drabužiais, visiškai uždengiančiais dilbius ir viršutinę kūno dalį.

– Įstatykite ir pritvirtinkite dėžę susmulkintai medžiagai. (⇒ 10.5)

- 1. Žmogus turi paimti sodo smulkintuvą už rankenos (1).
- 2. Žmogus turi paimti sodo smulkintuvą už ratus laikiančio rėmo (2) dešinėje ir kairėje pusėse, prieš atramines kojas.
- Sodo smulkintuvą reikia kelti vienu metu.

GHE 140 L:



Sodo smulkintuvą galima nešti ir suskleistą.

- 1. Žmogus turi paimti sodo smulkintuvą už dėžės susmulkintai medžiagai rankenos (3).
- 2. Žmogus turi paimti sodo smulkintuvą už vamzdinių kojelių dešinėje ir kairėje pusėse, prieš atramines kojas (4).
- Sodo smulkintuvą reikia kelti vienu metu.

12.3 Sodo smulkintuvo gabenimas ant krovimo platformos



- Tinkamomis tvirtinimo priemonėmis užfiksuokite įrenginį, kad jis nenuslystų. Pritvirtinkite lynus arba diržus prie ratus laikiančio rėmo (1) arba pripildymo piltuvo (2).

13. Dėvėjimosi mažinimas ir priemonės, padedančios išvengti gedimų

Svarbios gaminių grupės techninės ir kitokios priežiūros nuorodos

Elektriniai sodo smulkintuvai (STIHL GHE)

Bendrovė STIHL neatsako už materialinę ir asmeninę žalą, jei ji kilo dėl naudojimo instrukcijos nuorodų, susijusių su sauga, valdymu ir technine priežiūra, nesilaikymo ar neleistinų priedų arba atsarginių dalių naudojimo.

Būtinai laikykitės toliau pateiktų svarbių nuorodų, kad nesugadintumėte savo STIHL įrenginio ir jį nesusidėvėtumėte per greitai.

1. Susidėvinčios dalys

Kai kurios STIHL įrenginio dalys, net ir naudojamos pagal paskirtį, dyla. Tai įprasta, todėl, atsižvelgiant į naudojimo pobūdį ir trukmę, šios dalys turi būti laiku pakeistos.

Tokios dalys yra:

- gretima plokštė;
- peilių veleno antgalis;
- anglies šepetėliai.

2. Šioje naudojimo instrukcijoje pateiktų nuorodų laikymasis

STIHL įrenginys turi būti naudojamas, techniškai prižiūrimas ir saugomas taip, kaip aprašyta šioje naudojimo instrukcijoje. Už visus gedimus, atsiradusius nesilaikant saugumo nuorodų, priežiūros taisyklių ir techninių reikalavimų, atsako pats naudotojas.

Ypač tai galioja šiais atvejais:

- netinkamai parinkus elektros laidą (skerspjūvį),
- naudojant netinkamą elektros jungtį (įtampą),
- kai atliekami gaminio pakeitimai, kurių neaprobavo STIHL,
- naudojant šiam įrenginiui neleistinus, nepritaikytus ar nekokybiškus įrankius ir priedus,
- kai gaminys naudojamas ne pagal paskirtį,
- naudojant gaminį sporto renginiuose arba varžybose,
- atsiradus gedimams, kai gaminys tebenaudojamas sugedus konstrukcinėms dalims.

3. Techninės priežiūros darbai

Visi darbai, nurodyti skyriuje „Techninė priežiūra“, turi būti atliekami reguliariai.

Jei naudotojas negali šių techninės priežiūros darbų atlikti pats, jis privalo kreiptis į prekybos atstovą.

STIHL rekomenduoja, kad techninės priežiūros ir remonto darbus atliktų tik STIHL prekybos atstovas.

STIHL prekybos atstovai reguliariai mokomi, jiems suteikiama reikalinga techninė informacija.

Neatlikus tokių darbų laiku, gali atsirasti gedimų, už kuriuos atsako pats įrenginio naudotojas.

Prie jų priskiriami ir tokie gedimai:

- elektros variklio pažeidimai dėl netinkamo vėdinimo angų (įsiurbimo plyšių, aušinimo briaunų, ventiliatoriaus rato) valymo;
- korozija ir netiesioginiai gedimai dėl netinkamo laikymo;

- įrenginio gedimai, atsiradę dėl nekokybiškų atsarginių dalių naudojimo;
- gedimai dėl ne laiku atliktos ar neatidžios techninės priežiūros, gedimai dėl techninės priežiūros ir remonto darbų, atliktų ne prekybos atstovo dirbtuvėse.

14. Aplinkos apsauga



Susmulkintos medžiagos nereikėtų išmesti su šiukšlėmis, ja galima naudoti kompostui ruošti.

Pakuotės, įrenginys ir priedai pagaminti iš perdirbamų medžiagų, todėl juos reikia atitinkamai utilizuoti.

Jei medžiagos likučius utilizuosite atskirai ir laikydami aplinkos apsaugos reikalavimų, juos bus galima perdirbti bei dar kartą panaudoti. Todėl, pasibaigus įprastam įrenginio naudojimo laikui, jį reikia pristatyti į vertingų medžiagų surinkimo punktą.

15. ES gamintojo atitikties deklaracija

15.1 Sodo smulkintuvai STIHL GHE 135.0 L, GHE 140.0 L

„STIHL Tirol GmbH“
Hans Peter Stihl-Straße 5
6336 Langkampfenas
Austrija

atsakingai pareiškia, kad

- konstrukcijos tipas: elektriniai sodo smulkintuvai;

- gamintojo ženklas: STIHL;
- tipas: GHE 135.0 L, GHE 140.0 L;
- serijos numeris: 6013

atitinka atitinkamus direktyvų 2006/42/EC, 2000/14/EC, 2014/30/EU ir 2011/65/EU nuostatus ir sukonstruotas ir pagamintas pagal gamybos datos metu galiojančias šių standartų versijas: EN 50434, EN 60335-1, EN 55014-1, EN 55014-2, EN 61000-3-2 ir EN 61000-3-3 (kai taikytina).

Dalyvaujančios paskelbtosios institucijos pavadinimas ir adresas:
 „TÜV Rheinland LGA Products GmbH“
 Tillystraße 2
 D-90431 Niurnbergas

Nustatant išmatuotojo ir garantuotojo garso galios lygį buvo laikomasi direktyvos 2000/14/EC, VIII priedo.

GHE 135.0 L

- Išmatuotasis garso galios lygis: 92,0 dB(A).
- Garantuotasis garso galios lygis: 94 dB(A).

GHE 140.0 L

- Išmatuotasis garso galios lygis: 91,0 dB(A).
- Garantuotasis garso galios lygis: 93 dB(A).

Techniniai dokumentai saugomi „STIHL Tirol GmbH“ produktų autorizavimo skyriuje.

Pagaminimo metai ir variklio numeris nurodyti ant sodo smulkintuvo.

Langkampfenas, sausio 2 d.2021

„STIHL Tirol GmbH“

einantis pareigas



Matthias Fleischer, Tyrimų ir plėtros srities vadovas

einantis pareigas



Sven Zimmermann, Kokybės užtikrinimo srities vadovas

16. Techniniai duomenys

GHE 135.0 L, GHE 140.0 L:

Variklio tipas	Elektros variklis
Nominalioji įtampa	230 V~
Dažnis	50 Hz
Nominalus veleno sūkių skaičius	40 sūk./min.
Saugiklis	16 A
Apsaugos klasė	II
Apsaugos tipas	apsaugotas nuo drėgmės (IP X4)
Darbo režimas	P40
	40 s trukmės apkrova
	60 s trukmės tuščioji eiga
Ilgis / plotis / aukštis	64/49/96 cm

GHE 135.0 L:

Pagal direktyvą 2000/14/EC:

Garantuotasis garso galios lygis L_{WA} 94 dB(A)

Pagal direktyvą 2006/42/EC:

Garso slėgio lygis darbo vietoje L_{pA} 87 dB(A)

Neapibrėžtis K_{pA} 3 dB(A)

Galia 2300 W

Vardinės srovės stipris 11,5 A

Nominalus elektros variklio sūkių skaičius 21000 sūk./min.

Masė 23 kg

GHE 140.0 L:

Pagal direktyvą 2000/14/EC:

GHE 140.0 L:

Garantuotasis garso galios lygis $L_{WA,d}$	93 dB(A)
Pagal direktyvą 2006/42/EC:	
Garso slėgio lygis darbo vietoje L_{pA}	85 dB(A)
Neapibrėžtis K_{pA}	3 dB(A)
Galia	2500 W
Vardinės srovės stipris	12,0 A
Nominalus elektros variklio sūkių skaičius	21000 sūk./min.
Masė	24 kg

16.1 REACH

REACH – tai EB reglamentas dėl cheminių medžiagų registracijos, įvertinimo, autorizacijos ir apribojimų.

Informacija apie REACH reglamento (EB) Nr. 1907/2006 vykdymą pateikta adresu www.stihl.com/reach.

17. Gedimų paieška

- ✘ Jei reikia, kreipkitės į prekybos atstovą. STIHL rekomenduoja kreiptis į STIHL prekybos atstovą.

Sutrikimas

Nepasileidžia elektros variklis

Galima priežastis

- Neįstatyta ir nepritvirtinta dėžė susmulkintai medžiagai.
- Įjungta elektros variklio apsauga.
- Nėra tinklo įtampos.
- Prijungimo laido / kištuko, kištuko jungties ar jungiklio defektas.

Ką daryti?

- Įstatykite ir pritvirtinkite dėžę susmulkintai medžiagai (⇒ 10.5).
- Leiskite įrenginiui atvėsti (⇒ 8.6).
- Patikrinkite elektros laidą ir saugiklį ✘ (⇒ 10.1).
- Patikrinkite arba pakeiskite laidą, kištuką, jungtį ir jungiklį (tikrina kvalifikuotas elektrikas) ✘ (⇒ 10.2).

Sutrikimas

Susmulkintos medžiagos neištraukiamos.

Galima priežastis

- Peilių veleno antgalis užblokuotas.

Ką daryti?

- Pašalinkite blokuotę (⇒ 10.9).

Sutrikimas:

Susmulkinta medžiaga neatskiriama.

Galima priežastis:

- Netinkamai nustatyta peilių veleno antgalio gretima plokštė.

- Susidėvėjo arba pažeistas peilių veleno antgalis.

Ką daryti?

- Sureguliuokite gretimą plokštę (⇒ 11.1).
- Pakeiskite peilių veleno antgalį ir gretimą plokštę ✘.

Sutrikimas

Elektros variklis užžia, įrenginys nepasileidžia.

Galima priežastis

- Peilių veleno antgalis užblokuotas.

Ką daryti?

- Atblokuokite (⇒ 10.9).

Sutrikimas:

Neįprasti garsai, įrenginio tarškėjimas.

Galima priežastis:

- Atsilaisvino varžtai.
- Susidėvėjo arba pažeistas peilių veleno antgalis.

Ką daryti?

- Patikrinkite, ar tvirtai priveržti varžtai. Priveržkite atsilaisvinusius varžtus.
- Pakeiskite peilių veleno antgalį ir gretimą plokštę ✘.

Triktis:

susmulkinta medžiaga neišmetama

Galima priežastis:

- išmetimo anga uždengta prispausto guminio dangčio

Ką daryti?

- Tinkamai uždėkite guminį dangtį (⇒ 7.2)

18. Techninės priežiūros planas

18.1 Perdavimo patvirtinimas

Modelis: _____

Serijos Nr.:

--	--	--	--	--	--	--	--	--

Data: _ _ _ _ _ _ _ _ _ _ _ _

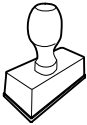

Kita techninė priežiūra

Data: _ _ _ _ _ _ _ _ _ _ _ _

18.2 Techninės priežiūros patvirtinimas



Atlikdami techninės priežiūros darbus, perduokite šią naudojimo instrukciją STIHL prekybos atstovui. Jis patvirtins atspausdintuose laukeliuose, kad buvo atlikti techninės priežiūros darbai.

 Techninės priežiūros atlikimo data

 Kitos techninės priežiūros data

Stimată clientă, stimate client,

ne bucurăm că ați ales STIHL. Dezvoltăm și executăm produsele noastre în calitate de vârf, conform nevoilor clienților noștri. În felul acesta iau naștere produse de mare fiabilitate chiar și în condiții de solicitare extremă.

STIHL înseamnă calitate de vârf și în domeniul de service. Atelierele noastre de specialitate oferă consiliere și instrucțiuni competente, ca și o îngrijire tehnică cuprinzătoare.

Vă mulțumim pentru încredere și vă dorim multă bucurie cu produsul STIHL pe care îl dețineți.



Dr. Nikolas Stihl

**IMPORTANT! ÎNAINTE DE UTILIZARE,
CITIȚI ȘI PĂSTRAȚI INSTRUCȚIUNILE.**

1. Cuprins

Despre aceste instrucțiuni de utilizare	206
Generalități	206
Indicații privind citirea instrucțiunilor de utilizare	206
Variante în funcție de țară	206
Descrierea aparatului	207
Pentru siguranța dvs.	207
Generalități	207
Avertizare – Pericole datorate curentului electric	208
Îmbrăcămintea și echipamentul de lucru	208
Transportul aparatului	209
Înainte de începerea lucrului	209
În timpul lucrului	210
Întreținerea și repararea	211
Depozitarea în cazul pauzelor de funcționare mai lungi	212
Evacuarea la deșeuri	212
Descrierea simbolurilor	212
Conținutul pachetului	213
Pregătirea aparatului pentru lucru	213
Montarea roților și a suporturilor de sprijin	213
Asamblarea aparatului GHE 135 L	213
Păstrarea cheii inbus hexagonale	213
Indicații pentru lucru	213
Ce material poate fi prelucrat?	213
Ce material nu poate fi prelucrat?	213
Diametrul maxim al crengilor	214
Umplerea tocătorului de grădină	214
Încărcarea corectă a motorului electric	214
Protecția la suprasarcină	214
Când se blochează valțul cu cuțite	214
Dispozitive de siguranță	214
Sistemul de blocare la repornire accidentală a motorului electric	214
Recipientul pentru material tocat	214
Punerea în funcțiune a aparatului	215
Conectarea electrică a tocătorului de grădină	215
Conectarea cablului de rețea	215
Deconectarea cablului de alimentare	215
Sistemul de detensionare a cablului	215
Montarea recipientului pentru material tocat	215
Scoaterea recipientului pentru material tocat	215
Pornirea tocătorului de grădină	215
Oprirea tocătorului de grădină	216
Repunerea în funcțiune după o blocare	216
Tocarea	216
Se închide aparatul GHE 140 L.	217
Se deschide aparatul GHE 140 L.	217
Întreținerea	217
Reglajul contraplăcii	217
Curățarea aparatului	217
Intervale de service	217
Motorul electric și roțile	218
Conservarea și pauza de iarnă	218
Transportul	218
Tragerea sau împingerea tocătorului de grădină	218
Ridicarea sau deplasarea tocătorului de grădină	218
Transportul tocătorului de grădină pe o suprafață de încărcare	218

Reducerea uzurii și evitarea deteriorărilor	218
Protecția mediului	219
Declarația de conformitate UE	219
Tocătoarele de grădină STIHL GHE 135.0 L, GHE 140.0 L	219
Specificații tehnice	220
REACH	221
Identificarea cauzelor defecțiunilor	221
Planul de întreținere	222
Confirmare de predare	222
Confirmare de service	222

2. Despre aceste instrucțiuni de utilizare

2.1 Generalități

Aceste instrucțiuni de utilizare reprezintă **instrucțiuni de utilizare originale** ale producătorului în sensul directivei UE 2006/42/EC.

Firma STIHL lucrează permanent la dezvoltarea gamei sale de produse; de aceea ne rezervăm dreptul de a efectua modificări ale echipamentului livrat în ceea ce privește forma, tehnologia sau dotările. Din acest motiv, nu se pot solicita daune sau alte pretenții pe baza datelor și figurilor din această broșură.

În aceste instrucțiuni de utilizare pot fi descrise modele care nu sunt disponibile în fiecare țară.

Aceste instrucțiuni de utilizare sunt protejate conform dreptului de autor. Toate drepturile rămân rezervate, în special dreptul de multiplicare, traducere și prelucrare cu sisteme electronice.

2.2 Indicații privind citirea instrucțiunilor de utilizare

Imaginile și textele descriu anumite operații.

Toate simbolurile aplicate pe aparat sunt explicate în aceste instrucțiuni de utilizare.

Direcția în care se privește:

Direcția privirii în timpul utilizării **stânga și dreapta** în instrucțiunile de utilizare: utilizatorul se află în spatele aparatului (poziția de lucru).

Trimiteri la capitole:

Cu ajutorul unei săgeți se face trimitere la capitole și subcapitole pentru mai multe detalii. Exemplul următor face trimitere la un capitol: (⇒ 4.)

Marcarea pasajelor de text:

Instrucțiunile descrise pot fi marcate în următoarele moduri.

Operații care necesită intervenția utilizatorului:

- Se deșurubează șurubul (1) cu o șurubelniță, se acționează maneta (2) ...

Enumerări de ordin general:

- Utilizarea produsului la manifestări sportive sau concursuri

Texte cu semnificație suplimentară:

Pentru a le evidenția suplimentar în instrucțiunile de utilizare, pasajele de text cu semnificație suplimentară sunt marcate cu unul dintre simbolurile descrise în continuare.



Pericol!

Pericol de accidentare sau rănire gravă a persoanelor. Trebuie adoptat sau trebuie evitat un anumit comportament.



Avertizare!

Pericol de rănire a persoanelor. Printr-un anumit comportament se previn răniri posibile sau probabile.



Atenție!

Rănirile ușoare sau daunele materiale pot fi prevenite printr-un anumit comportament.



Indicație

Informații pentru o mai bună folosire a aparatului și pentru prevenirea posibilelor greșeli de utilizare.

Texte cu trimitere la figuri:

Figurile care explică utilizarea aparatului le găsiți la începutul instrucțiunilor de utilizare.

Simbolul cameră foto servește la asocierea figurilor de pe paginile cu figuri cu pasajele de text corespunzătoare din instrucțiunile de utilizare.



2.3 Variante în funcție de țară

STIHL livrează aparatele cu ștechere și comutatoare diferite, în funcție de țara de destinație.

În imagini sunt reprezentate aparatele cu ștechere Euro; racordul la rețea al aparatelor cu alte tipuri de ștechere se face în același mod.

3. Descrierea aparatului



- 1 Mâner de prindere
- 2 Șurub de reglaj contraplacă
- 3 Suport cheie inbus hexagonală
- 4 Etichetă cu caracteristici, cu numărul mașinii
- 5 Buton de blocare recipient pentru material tocat
- 6 Roți
- 7 Recipient pentru material tocat
- 8 Suport de roată
- 9 Picior de sprijin
- 10 Deblocare înclinetare (GHE 140 L)
- 11 Racord la rețea
- 12 Întrerupător de pornire/ oprire (sens de rotație)
- 13 Deschidere pentru umplere

4. Pentru siguranța dvs.

4.1 Generalități



În timpul lucrului cu aparatul se vor respecta neapărat următoarele instrucțiuni de prevenire a accidentelor.



Înainte de prima puneri în funcțiune, instrucțiunile de utilizare trebuie citite cu atenție și integral. Păstrați cu grijă instrucțiunile de utilizare pentru a putea fi folosite ulterior.

Aceste măsuri de precauție sunt indispensabile pentru siguranța dvs., dar enumerarea lor nu este limitativă. Utilizați aparatul întotdeauna cu grijă și spirit de răspundere și aveți în vedere că utilizatorul aparatului este responsabil în cazul accidentării unor persoane sau al deteriorării bunurilor acestora.

Familiarizați-vă cu elementele de comandă și cu utilizarea aparatului.

Folosirea aparatului este permisă numai persoanelor care au citit instrucțiunile de utilizare și sunt familiarizate cu manevrarea acestuia. Înainte de prima punere în funcțiune, utilizatorul trebuie să se preocupe să-și însușească instrucțiunile practice și de specialitate. Utilizatorul va fi instruit de către vânzător sau de către un alt specialist asupra modului în care se lucrează în siguranță cu acest aparat.

Cu ocazia acestei instruirii, utilizatorul trebuie atenționat asupra faptului că, pentru utilizarea aparatului, este nevoie de atenție și concentrare deosebite.

Riscurile reziduale nu pot fi evitate, chiar și în cazul utilizării acestui aparat în mod corespunzător.



Pericol de moarte prin asfixiere!

Pericol de asfixiere pentru copii dacă se joacă cu materialul de ambalare. Materialul de ambalare nu se va ține în niciun caz la îndemâna copiilor.

Aparatul, împreună cu toate accesoriile atașate, poate fi transmis, respectiv împrumutat, numai unor persoane care au fost instruite sau sunt familiarizate în principiu cu acest model și cu utilizarea lui. Instrucțiunile de utilizare constituie parte integrantă a aparatului și trebuie să-l însoțească.

Asigurați-vă că utilizatorul este apt din punct de vedere fizic, senzorial și mental, să opereze și să lucreze cu aparatul. Dacă utilizatorul este doar parțial apt din punct de vedere fizic, senzorial sau mental, utilizatorul are voie să lucreze cu aparatul doar sub supraveghere sau după ce a fost instruit de o persoană responsabilă.

Asigurați-vă că utilizatorul este major și a fost format profesional sub supraveghere, conform reglementărilor naționale.

Folosiți aparatul numai dacă sunteți odihnit și vă aflați într-o stare fizică și psihică bună. În cazul în care sănătatea vă este afectată, întrebați medicul dvs. dacă lucrul cu aparatul este oportun. După consumul de alcool, de droguri sau de medicamente care diminuează capacitatea de reacție, nu este permis lucrul cu acest aparat.

Aparatul este conceput pentru utilizare privată.

Atenție – pericol de accidentare!

Tocătoarele de grădină STIHL sunt adecvate pentru mărunțirea materialului cu crengi și a resturilor de plante. Nu este permisă o altă utilizare, aceasta putând fi periculoasă sau de natură a produce deteriorări aparatului.

Tocătorul de grădină nu poate fi folosit (enumerare incompletă):

- pentru alte materiale (de exemplu: sticlă, metal).
- pentru lucrări care nu sunt descrise în aceste instrucțiuni de utilizare.
- pentru producerea de alimente (de exemplu mărunțirea gheții, pregătirea decoctului).

Din motive de siguranță sunt interzise orice modificări ale aparatului, în afară de montarea competentă a accesoriilor

atestate de STIHL; în caz contrar se pierde garanția. Informații despre accesoriile atestate obțineți de la distribuitorul autorizat STIHL.

Sunt interzise orice modificări aduse aparatului în scopul modificării puterii sau turației motorului cu ardere internă, respectiv ale motorului electric.

Nu este permisă transportarea cu aparatul a obiectelor, animalelor sau persoanelor, în special a copiilor.

La utilizarea în spații publice, parcuri, terenuri de sport, pe drumuri și în întreprinderi agricole și forestiere, sunt necesare măsuri sporite de precauție.

4.2 Avertizare – Pericole datorate curentului electric

Atenție! **Pericol de electrocutare!**

Deosebit de importante din punct de vedere al siguranței electrice sunt cablul de rețea, ștecherul acestui cablu, întrerupătorul de pornire / oprire și cablul de alimentare. Pentru a nu se expune pericolului de electrocutare, nu este permisă utilizarea cablurilor de alimentare, prizelor și ștecherelor deteriorate sau care nu corespund normativelor.

Din acest motiv, cablurile de alimentare vor fi verificate periodic cu privire la semnele unei deteriorări sau îmbătrâniri (fragilitate).

Puneți aparatul în funcțiune numai așezat cu cablul de alimentare desfășurat.



În cazul utilizării unui tambur cu cablu, acesta trebuie complet desfășurat înainte de întrebuințare.

Nu utilizați niciodată un cablu prelungitor deteriorat. Înlocuiți astfel de cabluri defecte cu unele noi și nu efectuați reparații la cablurile prelungitoare.

În cazul în care cablul de rețea, respectiv cablul prelungitor, se defectează în timpul funcționării, acestea vor fi deconectate urgent de la alimentarea electrică. Nu se ating niciodată cablul de rețea, respectiv cablul prelungitor, dacă sunt deteriorate.

Aparatul nu poate fi utilizat în cazul în care cablurile de alimentare sunt deteriorate sau uzate. Verificați în special cablul de rețea în privința unor eventuale deteriorări sau îmbătrâniri.

Lucrările de întreținere și reparații la cablurile de rețea pot fi efectuate numai de personal de specialitate, special instruit.

Pericol de electrocutare!

Un cablu de alimentare deteriorat nu se va conecta la priză și nu se va atinge înainte de a fi deconectat de la priză.

Atingeți unitatea de tăiere (cuțitul) numai după ce aparatul este deconectat de la rețea.

Asigurați-vă întotdeauna de protecția suficientă prin siguranțe a cablurilor de rețea utilizate.



Nu lucrați pe ploaie sau în mediu umed.

Se vor folosi exclusiv cabluri prelungitoare cu protecție la umezeală pentru uz în exterior, adecvate pentru utilizarea cu acest aparat (⇒ 10.1).

Cablul de alimentare se va decupla ținând de priză și de ștecher, nu trăgând direct de cablu.

Nu lăsați aparatul neprotejat în ploaie.

Dacă aparatul este cuplat la un generator electric, trebuie avut în vedere că, datorită variațiilor de tensiune, el se poate defecta.

Aparatul se va conecta numai la o priză care dispune de un releu diferențial de protecție, cu un curent de declanșare de cel mult 30 mA. Indicații mai amănunțite vă va oferi electricianul.

4.3 Îmbrăcămintea și echipamentul de lucru



Purtați întotdeauna în timpul lucrului încălțăminte rezistentă, cu talpă aderentă. Nu lucrați descălțat sau încălțat, de exemplu, cu sandale.



Purtați întotdeauna mănuși de protecție rezistente în timpul lucrului, mai ales la lucrări de întreținere și la transportul aparatului.



În timpul lucrului, purtați întotdeauna ochelari de protecție și antifoane. Purtați aceste articole pe întreaga perioadă a lucrului.



La lucrul cu aparatul trebuie purtată îmbrăcămintea adecvată și strânsă pe corp, respectiv salopetă, nu halat de lucru. În timpul lucrului cu aparatul, nu purtați fular, cravată, bijuterii și nici panglici, șireturi sau alte piese de îmbrăcămintă care se depărtează de corp.

Pe întreaga perioadă a lucrului și în timpul tuturor lucrărilor efectuate la aparat, părul lung trebuie protejat și asigurat (batic, șapcă etc.).

4.4 Transportul aparatului

Lucrați numai cu mânuși pentru a evita rănirea la atingerea pieselor ascuțite sau fierbinți ale aparatului.

Nu transportați aparatul cu motorul electric în funcțiune. Înainte de transport opriți motorul electric și așteptați ca rotația să înceteze, după care scoateți ștecherul din priză.

Aparatul se va transporta numai cu motorul electric răcit.

Aveți în vedere greutatea aparatului, în special în cazul răsturnării pe o parte.

Folosiți dispozitive adecvate de încărcare (rampe de încărcare, dispozitive de ridicare).

Asigurați aparatul pe suprafața de încărcare cu elemente de fixare dimensionate corespunzător (chingi, cabluri etc.), în punctele de fixare indicate în aceste instrucțiunile de utilizare. (⇒ 12.3)

Împingeți sau trageți aparatul numai la pas.

La transportul aparatului, aveți în vedere reglementările legale din zonă, în special cele referitoare la asigurarea încărcăturii și la transportul obiectelor pe suprafețe de încărcare.

4.5 Înainte de începerea lucrului

Asigurați-vă că aparatul va fi folosit numai de către persoane care cunosc instrucțiunile de utilizare.

Respectați reglementările locale referitoare la orele de utilizare a aparatelor de grădină acționate cu motor cu ardere internă, respectiv cu motor electric.

Înainte de utilizarea aparatului, se vor înlocui toate piesele defecte precum și cele uzate sau deteriorate. Etichetele referitoare la pericole și la avertizări de pe aparat care sunt deteriorate sau care au devenit ilizibile vor fi înlocuite.

Distribuitorul dvs. STIHL vă poate pune la dispoziție etichete și toate celelalte piese de schimb.

Înainte de pornire se verifică

- dacă aparatul este în stare sigură de funcționare. Aceasta înseamnă că dispozitivele de protecție se află la locul lor și sunt în stare corespunzătoare.
- dacă racordul electric se face la o priză instalată conform reglementărilor.
- dacă izolația cablului de alimentare și a cablului prelungitor, respectiv ștecherul și cuplorul sunt în stare corespunzătoare.
- dacă întregul aparat (carcasa motorului electric, dispozitivele de protecție, elementele de fixare etc.) nu este uzat sau deteriorat.
- dacă nu se află material de tocat în aparat și dacă pâlnia este goală.
- dacă sunt prezente, respectiv bine strânse, toate șuruburile, piulițele și celelalte elemente de fixare. Înainte de pornire, se vor strânge bine șuruburile și piulițele slăbite (atenție la cuplurile de strângere).

Utilizați aparatul numai în aer liber și nu în apropierea unui perete sau a altui obiect rigid, pentru a diminua pericolul de accidentare sau de producere a pagubelor materiale (limitarea posibilității utilizatorului de a se feri, spargere de geamuri, zgârieturi la autovehicule etc.)

Aparatul trebuie așezat într-o poziție sigură, pe o suprafață orizontală și solidă.

Familiarizați-vă cu întrerupătorul de pornire / oprire, pentru a putea reacționa rapid și corect în situații de urgență.

Înainte de punerea în funcțiune se verifică dacă recipientul pentru material tocat se află în stare corespunzătoare. Nu este permisă punerea în funcțiune a aparatului cu recipient pentru material tocat deteriorat (pericol de accidentare). Un recipient pentru material tocat deteriorat trebuie înlocuit.

Pericol de accidentare!

Puneți aparatul în funcțiune numai dacă este montat corespunzător. Dacă unele piese lipsesc de pe aparat (de ex. roți), nu se mai păstrează distanțele de siguranță prescrise iar aparatul poate avea o stabilitate micșorată.

Înainte de fiecare pornire, se va verifica vizual dacă aparatul se află în stare corespunzătoare instrucțiunilor!

Stare corespunzătoare instrucțiunilor înseamnă că aparatul este asamblat complet, în special că:

- suportul de roată este complet montat;
- ambele roți și ambele suporturi sunt montate,
- toate dispozitivele de protecție (recipientul pentru material tocat introdus, deschiderea în formă de trifoil STIHL etc.) trebuie să fie disponibile și în bună stare.

Dispozitivele de cuplare și de siguranță montate pe aparat nu trebuie îndepărtate sau dezactivate.

4.6 În timpul lucrului

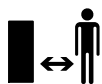

Nu lucrați niciodată dacă în zona periculoasă se află animale sau persoane, în special copii.

Nu utilizați aparatul pe ploaie, pe furtună și, în special, atunci când există pericol de trăsnet.

Când solul este umed, există pericol mărit de accidentare datorită stabilității reduse. Trebuie lucrat cu deosebită atenție pentru a preveni alunecarea. Dacă este posibil, evitați utilizarea aparatului când solul este umed.

Lucrați numai la lumina zilei sau la o lumină artificială suficient de intensă.

Zona de lucru trebuie menținută în ordine și curățenie pe toată durata lucrului. Se vor îndepărta obiectele ce prezintă pericol de împiedicare, cum ar fi pietre, crengi, cabluri etc.

Suprafața pe care stă operatorul nu trebuie să se afle la un nivel mai ridicat decât cea pe care se află aparatul.

Pornirea:

Înainte de pornire, aduceți aparatul într-o poziție sigură și așezați-l vertical. Aparatul nu poate fi pus în funcțiune în niciun caz culcat.

Porniți aparatul cu atenție, conform indicațiilor din capitolul „Punerea în funcțiune a aparatului”. (⇨ 10.)

Nu stați în fața deschiderii de evacuare la pornirea motorului cu ardere internă, respectiv a motorului electric. La pornire, în tocătorul de grădină nu trebuie să se afle material de tocat. Materialul de tocat ar putea fi aruncat în afară și ar putea produce accidente.

Aparatul nu trebuie înclinat la pornire.

Se vor evita pornirile repetate într-un interval scurt, în special „joaca” la întrerupătorul de pornire- / oprire. Pericol de supraîncălzire a motorului electric!

La pornirea acestui aparat, datorită variațiilor de tensiune provocate în cazul unor condiții nefavorabile ale rețelei electrice, pot fi perturbate alte aparate legate pe același circuit electric. În acest caz, se vor lua măsuri adecvate (de exemplu conectarea la alt circuit electric decât cel al aparatului afectat, utilizarea aparatului pe un circuit electric cu o impedanță mai mică).

Utilizarea în regim de lucru:



Pericol de accidentare!

Nu duceți niciodată mâinile sau picioarele peste, sub sau către piesele care se rotesc.

În timpul funcționării aparatului, nu țineți niciodată fața sau alte părți ale corpului deasupra pâlniei de umplere sau în fața orificiului de evacuare. Păstrați întotdeauna o distanță corespunzătoare a capului și corpului față de deschiderea de umplere.



Nu introduceți niciodată mâinile, alte părți ale corpului sau îmbrăcămintea în pâlnia de umplere sau în canalul de evacuare. Există un pericol major de accidentare pentru ochi, față, degete, mâini etc.

Aveți grijă întotdeauna să vă păstrați echilibrul și să aveți o poziție stabilă. Nu vă aplecați înainte.

Dacă aparatul se răstoarnă în timpul funcționării, opriți imediat motorul electric și scoateți din priză ștecherul cablului de alimentare.

Pericol de accidentare!

În timpul funcționării, materialul de tocat poate fi aruncat înapoi în sus. Din acest motiv, purtați ochelari de protecție și țineți fața departe de deschiderea de umplere.

Nu răsturnați niciodată aparatul în timp ce motorul cu ardere internă, respectiv motorul electric funcționează.

Aveți grijă ca materialul de tocat să nu se blocheze în jgheabul de evacuare deoarece acest lucru duce la scăderea calității operației de tocare sau la aruncarea înapoi în afară a materialului.

La umplerea tocătorului cu material, se va avea grijă, în special, ca în camera de tocare să nu ajungă diverse corpuri străine, precum piese metalice, pietre, mase plastice, sticlă și altele, deoarece acestea pot produce deteriorări sau aruncări înapoi în afară a materialelor din pâlnia de umplere.

Din același motiv, se vor înlătura blocajele.

La umplerea tocătorului de grădină cu crengi, se pot produce aruncări înapoi. Purtați mănuși!



STOP

Aveți în vedere că scula de tăiere continuă să se rotească mai multe secunde până la oprirea definitivă.

Opriți motorul electric, scoateți ștecherul din priză și lăsați toate sculele aflate încă în mișcare de rotație să se oprească complet,

- înainte de a pleca de lângă aparat, respectiv când aparatul rămâne nesupravegheat,

- înainte de a muta, a ridica, a deplasa, a bascula, a împinge sau a trage aparatul,
- înainte de a transporta aparatul,
- înainte de înlăturarea blocajelor și a înfundărilor,
- înainte de a verifica sau curăța aparatul sau înainte de a efectua alte lucrări pe acesta.

Dacă în scula de tăiere ajung corpuri străine, dacă aparatul produce zgomote neobișnuite sau dacă vibrează, opriți imediat motorul electric și lăsați aparatul să se oprească. Scoateți ștecherul din priză și efectuați următoarele operații:

- Înainte de a reporni aparatul și a lucra cu el, verificați dacă aparatul nu este deteriorat și apelați la un specialist pentru efectuarea reparațiilor necesare.
- Apelați la un specialist pentru înlocuirea sau repararea pieselor deteriorate; piesele de schimb trebuie să prezinte aceleași caracteristici.

Recipientul transparent pentru material tocat se scoate și se golește atunci când este umplut complet cu material tocat sau când materialul tocat nu mai poate fi eliminat din cauza nivelului de umplere.

Înainte de scoaterea recipientului pentru material tocat, se oprește aparatul și se așteaptă până ce valțul cu cuțite s-a oprit.

4.7 Întreținerea și repararea



Înainte de începerea lucrărilor de întreținere (curățare, reparații etc.), înainte verificării eventualelor defecțiuni ale cablului de alimentare sau înaintea descurcării acestuia, aparatul se va așeza pe o

suprafață stabilă și plană, se va opri motorul electric și se va scoate ștecherul din priză.

Înainte tuturor lucrărilor de întreținere, se va lăsa aparatul să se răcească timp de cca. 5 minute.

Cablul de rețea trebuie reparat sau înlocuit numai de electricieni autorizați.

Dacă, pentru lucrări de întreținere, se demontează componente sau dispozitive de protecție, acestea trebuie neapărat montate la loc în mod corect după finalizarea respectivelor lucrări.

Curățarea:

După utilizare, întregul aparat trebuie curățat cu atenție. (⇒ 11.2)

Nu utilizați în nici un caz echipamente de curățat la înaltă presiune și nu curățați aparatul sub apă curentă (de exemplu, cu un furtun de stropit grădina).

Nu utilizați detergenți corozivi. Acești detergenți pot deteriora piesele din material plastic și din metal, fapt care poate influența funcționarea sigură a aparatului dvs. STIHL.

Lucrări de întreținere:

Trebuie efectuate numai acele lucrări de întreținere care sunt descrise în aceste instrucțiuni de utilizare; pentru toate celelalte lucrări trebuie să se apeleze la distribuitorul de specialitate.

În cazul în care vă lipsesc cunoștințele sau mijloacele auxiliare necesare, adresați-vă **întotdeauna** unui distribuitor de specialitate.

STIHL recomandă efectuarea de lucrări de întreținere și reparație numai de către distribuitorii autorizați STIHL.

Distribuitorii autorizați STIHL sunt instruiți în permanență și dispun de informațiile tehnice necesare.

Utilizați numai scule, accesorii sau aparate atașabile atestate de STIHL pentru acest aparat sau piese echivalente din punct de vedere tehnic deoarece, în caz contrar, există pericol de accidente cu periclitarea persoanelor sau cu deteriorări ale aparatului. Dacă aveți probleme sau întrebări, adresați-vă unui distribuitor autorizat.

Sculele, accesoriile și piesele de schimb originale STIHL sunt adaptate optim la aparat și la cerințele utilizatorului. Piesele de schimb originale STIHL pot fi recunoscute după numărul de piesă de schimb STIHL, după marcajul STIHL și, de asemenea, după marcajul caracteristic pieselor de schimb STIHL. Pe componentele mici, poate fi găsit numai marcajul.

Mențineți întotdeauna curate și lizibile etichetele autocolante de avertizare și indicatoare. Etichetele autocolante deteriorate sau pierdute trebuie înlocuite cu plăcuțe noi, originale, de la distribuitorul dvs. STIHL autorizat. Dacă o componentă este înlocuită cu una nouă, asigurați-vă că noua componentă este prevăzută cu aceeași etichetă autocolantă.

Mențineți toate piulițele, bolțurile și șuruburile bine strânse pentru ca aparatul să se afle într-o stare de funcționare sigură.

Verificați cu regularitate întregul aparat, mai ales înaintea depozitării (de ex. înainte de pauza de iarnă), în ceea ce privește eventuale uzuri sau deteriorări. Din motive de siguranță, înlocuiți imediat componentele uzate sau deteriorate, astfel încât aparatul să se afle întotdeauna într-o stare sigură de funcționare.

4.8 Depozitarea în cazul pauzelor de funcționare mai lungi

Înainte de punerea într-o încăpere închisă, lăsați aparatul să se răcească cca. 5 minute.

Asigurați-vă că aparatul este protejat împotriva utilizării neautorizate (de exemplu de către copii).

Înainte de depozitarea (de ex. pentru pauza de iarnă), aparatul se va curăța temeinic.

Depozitați aparatul în stare sigură de funcționare.

Spațiul de depozitare trebuie să fie uscat, ferit de îngheț și să poată fi încuiat.

4.9 Evacuarea la deșeuri

Deșeurile pot afecta negativ oamenii, animalele și mediul înconjurător și, din acest motiv, trebuie evacuate în mod corespunzător.

Adresați-vă unui centru de reciclare sau distribuitorului dvs. pentru a afla cum trebuie evacuate la deșeuri în mod corespunzător materialele respective. STIHL recomandă distribuitorii autorizați STIHL.

Luați măsurile necesare pentru ca un aparat scos definitiv din uz să fie evacuat la deșeuri conform reglementărilor în vigoare. Faceți aparatul inutilizabil înainte de a-l preda la centrul de deșeuri. Pentru a evita accidentele, îndepărtați în primul rând cablul de rețea, respectiv cablul de alimentare a motorului electric.

5. Descrierea simbolurilor



Atenție!

Înainte de punerea în funcțiune, citiți instrucțiunile de utilizare.



Pericol de accidentare!

Țineți alte persoane la distanță de zona de pericol.

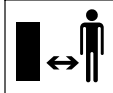

Pericol de accidentare!

Scule în mișcare!
Nu se vor introduce mâinile și picioarele în deschideri în timp ce aparatul funcționează.

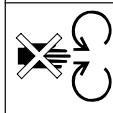

Pericol de accidentare!

Înainte de a lucra la scula de tăiere, înainte de lucrările de întreținere și curățare, înainte de a verifica dacă există deteriorări la cablul de alimentare sau dacă acesta este încurcat și înainte de a părăsi aparatul, se va opri motorul electric și se va scoate cablul de rețea din aparat.

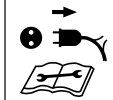

Purtați antifoane!

Purtați ochelari de protecție!

Purtați mănuși de lucru!



Sens de rotație pentru reglajul contraplăcii.



Recipient pentru material tocat blocat



Recipient pentru material tocat deblocat

6. Conținutul pachetului



Poz.	Denumire	Buc.
	GHE 135 L	
A	Parte superioară a aparatului	1
B	Suport de roată	1
C	Recipient pentru material tocat	1
D	Șurub 5 x 16	4
	GHE 140 L	
E	Aparat de bază cu recipient pentru material tocat	1
	GHE 135 L, GHE 140 L	
F	Picior de sprijin	2
G	Șaibă A6	2
H	Piuliță înfundată M6	2
I	Roată	2
J	Șurub M8 x 85	2
K	Manșon	2
L	Șaibă A8	6
M	Piuliță de siguranță M8	2
N	Cheie fixă	1
O	Cheie inbus hexagonală	1
•	Instrucțiuni de utilizare	1

7. Pregătirea aparatului pentru lucru

7.1 Montarea roților și a suporturilor de sprijin



GHE 140 L:

- Se deschide aparatul. (⇒ 10.12)

Montarea roților:

GHE 135.0 L, GHE 140 L:

- Se scoate recipientul pentru material tocat. (⇒ 10.6)
- Se scoate capacul (1) al roții de la roata (I) folosind o șurubelniță.
- Se introduce din interior șurubul (J) cu o șaibă (L) prin orificiul de la suportul de roată (B). Se introduc șaiba (L) și manșonul (K) pe șurubul (J). Se introduce roata (I) pe manșonul (K). Se deșurubează piulița (M) cu șaiba (L) și se strânge cu 5-7 Nm.
- Se poziționează capacul (1) al roții în centrul roții (I) până ce capacul (1) al roții se înclichetează.
- Repetați operația pe partea cealaltă.

Montarea suporturilor de sprijin:

- Se introduce de jos șurubul suportului de sprijin (F) prin orificiul de la suportul de roată (B). Se introduce șaiba (G) pe șurub, se înșurubează piulița înfundată (H) și se strânge cu 4-6 Nm.
- Repetați operația pe partea cealaltă.

7.2 Asamblarea aparatului GHE 135 L



- Se scoate recipientul pentru material tocat. (⇒ 10.6)
- Se așează partea superioară (A) a aparatului pe suportul (B) al roții și se centrează cu atenție. Se va avea în vedere poziția corectă a capacului din cauciuc (1) – Capacului din cauciuc (1) nu trebuie să se prindă între partea superioară a aparatului și capacul

negru de pe suportul roții. Se montează partea superioară (A) a aparatului prin înșurubarea celor patru șuruburi (D) pe suportul de roată (B). Se strâng șuruburile (D) cu 1-1,5 Nm.

- Se montează recipientul pentru material tocat. (⇒ 10.5)

7.3 Păstrarea cheii inbus hexagonale



- Se introduce cheia inbus hexagonală (O) în dispozitivul de reținere (1) de pe aparat.

8. Indicații pentru lucru

8.1 Ce material poate fi prelucrat?

Resturi de la tunderea copacilor și arbuștilor, tuia, crengi de molid, crengi ramificate, crengi ramificate cu frunze, verdeață, tufe bacifere, material rezultat din buchetele de flori fără a fi prea umed.



Crengile de arbori și resturile de la garduri vii trebuie prelucrate imediat după tăiere, deoarece eficiența tocării este mai ridicată la materialele proaspete față de materialele uscate sau umede.

8.2 Ce material nu poate fi prelucrat?



Pietrele, bucățile de sticlă, piesele metalice (sârme, cuie, ...) sau piesele din material plastic nu trebuie să pătrundă în tocătorul de grădină.

O regulă de bază:

Nici materialele care nu servesc la prepararea compostului nu trebuie prelucrate cu tocătorul de grădină.

8.3 Diametrul maxim al crengilor

Datele se referă la material cu crengi proaspăt tăiat:

Diametrul maxim al crengilor
GHE 135 L: 35 mm

GHE 140 L: 40 mm

8.4 Umplerea tocătorului de grădină



Datorită deschiderii de alimentare STIHL în formă de trifoi, se poate prelucra și material cu crengi puternic ramificate.



Crengile groase și puternic ramificate se vor tăia în prealabil cu o foarfecă pentru crengi.

Pentru a evita înfundarea tocătorului de grădină, se va amesteca material de tocat ațos, cu pământ, cu crengi uscate.

Se umple tocătorul de grădină numai la turația nominală a motorului electric.



Pericol de accidentare!

Crengile, care sunt trase în interior de tocător, se țin ușor în mână și se dirijează până aproape de deschiderea pentru umplere. Crengile nu se țin strâns și nu se trag înapoi.

- Se introduc încet materialul tăiat de la pomi sau resturi de la garduri vii, precum și material cu crengi, în deschiderea pentru umplere (13) spre valțul cu cuțite. Crengile sunt trase în interior de tocător, fără șocuri.
- După fiecare proces de lucru se lasă aparatul să toace în gol.

8.5 Încărcarea corectă a motorului electric

Încărcați întotdeauna tocătorul de grădină în mod continuu și uniform.

8.6 Protecția la suprasarcină

Dacă, în timpul lucrului, apare o suprasolicitare a motorului electric, sistemul automat de inversare încorporat schimbă sensul de rotație al valțului cu cuțite și încearcă astfel să elimine automat blocajul. Dacă blocajul nu poate fi eliminat după 3 schimbări ale sensului de rotație, protecția la suprasarcină încorporată oprește automat motorul electric.

După o perioadă de răcire de cca. 10 minute, tocătorul de grădină poate fi repornit.

În cazul unor declanșări frecvente ale protecției la suprasarcină, pot exista următoarele cauze:

- cablu de alimentare necorespunzător (⇒ 10.1)
- supraîncărcare a rețelei electrice
- aparatul este supraîncărcat din cauza unei cantități prea mari de material de tocat

8.7 Când se blochează valțul cu cuțite

Solicitarea prea mare a motorului electric, materialul de tocat în exces, corpurile străine sau crengile prea groase produc după un anumit timp inversarea automată a sensului de rotație al valțului cu cuțite și, în continuare, oprirea acestui valț.



Valțul cu cuțite își schimbă automat sensul de rotație la o solicitare prea mare.

- Dacă se oprește valțul cu cuțite, trebuie să acționați imediat întrerupătorul de oprire.
- Se lasă să se răcească aparatul și se repornește conform descrierii. (⇒ 10.9)

9. Dispozitive de siguranță

9.1 Sistemul de blocare la repornire accidentală a motorului electric

Aparatul poate fi pornit numai cu ajutorul întrerupătorului, nu prin introducerea în priză a cablului de alimentare.

9.2 Recipientul pentru material tocat

Tocătorul de grădină poate fi pornit numai cu recipientul pentru material tocat montat și blocat.

Recipientul pentru material tocat montat împiedică accesul în timpul funcționării la valțul cu cuțite care se rotește.

10. Punerea în funcțiune a aparatului

10.1 Conectarea electrică a tocătorului de grădină



Pericol de accidentare!

Se vor avea în vedere indicațiile din capitolul „Avertizare – Pericole datorate curentului electric” (⇒ 4.2).

Tensiunea rețelei și tensiunea de lucru trebuie să fie identice (a se vedea eticheta cu caracteristici).

Cablul de rețea trebuie asigurat în mod suficient. (⇒ 16.)

Pentru alimentare trebuie utilizate numai cabluri de alimentare care nu sunt mai ușoare decât cablurile cu izolație din cauciuc conform

H07 RN-F DIN/VDE 0282.

Prizele și ștecherurile trebuie protejate la stropi de apă. Cablurile de prelungire inadecvate pot produce pierderi de putere și defectarea motorului electric.

Secțiunea minimă a cablului de rețea trebuie să fie de **3 x 1,5 mm²** la o lungime de până la **25 m**, respectiv **3 x 2,5 mm²** la o lungime de până la **50 m**.

Conectoarele cablului de alimentare trebuie să fie din cauciuc sau îmbrăcate în cauciuc și trebuie să corespundă standardului **DIN/VDE 0620**.

Acest aparat este prevăzut să funcționeze la o rețea de alimentare electrică cu o impedanță a sistemului Z_{max} la punctul de alimentare (bransamentul locuinței) de maximum **0,49 Ohmi (la 50 Hz)**.

Utilizatorul se va asigura că aparatul va fi folosit numai într-o rețea care îndeplinește

aceste condiții. Dacă este necesar, se pot solicita informații referitoare la impedanța rețelei la întreprinderea locală de furnizare a energiei electrice.



Mai multe detalii privind racordul la rețea vă poate oferi electricianul instalator.

10.2 Conectarea cablului de rețea



- Se conectează cuplorul cablului de rețea la ștecherul de rețea (1).
- Se prinde cablul de rețea în sistemul de detensionare. (⇒ 10.4)

10.3 Deconectarea cablului de alimentare

- Se eliberează sistemul de detensionare. (⇒ 10.4)

Pentru a evita deteriorarea cablului de rețea, acesta trebuie scos din priză numai prin tragerea ștecherului. Nu trageți niciodată de cablu.

10.4 Sistemul de detensionare a cablului



În timpul lucrului, sistemul de detensionare a cablului împiedică o decuplare nedorită a cablului de alimentare și astfel o eventuală deteriorare a racordului de alimentare de pe aparat.

De aceea, cablul de alimentare trebuie introdus prin sistemul de detensionare.

- Se conectează cablul de alimentare. (⇒ 10.2)
- Se formează o buclă cu cablul de alimentare (1) și se trece prin deschiderea (2).

- Se trece bucla peste cârligul (3) și se strânge bine.

10.5 Montarea recipientului pentru material tocat



- Se introduce recipientul pentru material tocat (1) pe cele două ghidaje (2) și se împinge la maximum.
- Se rotește butonul de blocare (3) la maximum spre dreapta și se asigură recipientul pentru material tocat.



Tocătorul de grădină poate fi pornit numai cu recipientul pentru material tocat blocat.

10.6 Scoaterea recipientului pentru material tocat



- Se oprește aparatul. (⇒ 10.8)
- Se rotește butonul de blocare (1) la maximum spre stânga.
- Se scoate recipientul pentru material tocat (2).



Tocătorul de grădină nu poate fi pus în funcțiune fără recipientul pentru material tocat.

10.7 Pornirea tocătorului de grădină

GHE 140 L:

- Se deschide aparatul și se blochează. (⇒ 10.12)

GHE 135 L, GHE 140 L:

- Se montează recipientul pentru material tocat. (⇒ 10.5)
- Se conectează alimentarea electrică a aparatului. (⇒ 10.2)

Înterupătorul de pornit / oprit (1) cu tijă integrată de blocare (2) împiedică trecerea directă de la un sens de rotație la altul.

 Înainte de schimbarea sensului de rotație, opriți aparatul și așteptați obligatoriu oprirea valțului cu cuțite.

Poziție de tragere în interior



Valțul cu cuțite trage în interior materialul de tocat și îl taie.

- Se rotește întrerupătorul pornit/oprit (1) pe poziția centrală **0**.
- Se împinge în sus tija de blocare (2).
- Pentru pornirea motorului electric se rotește întrerupătorul pornit/oprit (1) spre dreapta în sens invers presiunii arcului, până în poziția **START**. Motorul electric pornește.

- Se eliberează întrerupătorul rotativ. Aceasta revine automat în poziția **I**. Motorul electric funcționează în continuare.

Poziție de inversare

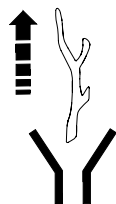

Valțul cu cuțite se rotește invers și eliberează din nou materialul de tocat.

- Se rotește întrerupătorul pornit/oprit (1) pe poziția centrală **0**.
- Se împinge în jos tija de blocare (2).
- Întrerupătorul pornit/oprit (1) se rotește la maxim spre stânga în sens invers presiunii arcului și se menține în poziția **I**. Motorul electric funcționează.



Înterupătorul rotativ trebuie menținut în această poziție deoarece, în caz contrar, el revine singur înapoi în poziția centrală (poziția **0**).

10.8 Oprirea tocătorului de grădină



- Se trece întrerupătorul de pornire / oprire (1) pe poziția **0**.

Motorul electric al tocătorului de grădină este oprit și frânat automat.

10.9 Repunerea în funcțiune după o blocare



Pericol de accidentare din cauza materialului de tocat care iese în afară. Nu se țin mâinile și capul în apropierea deschiderii pentru umplere. Nu se va privi înăuntru!

Tocătorul de grădină dispune de un sistem automat de inversare. La o blocare a valțului cu cuțite, aparatul cuplează automat sistemul de inversare pentru a elimina blocarea.

Materialul de tocat se eliberează din nou.



După eliminarea blocării, tocătorul de grădină se umple numai la turația de regim a motorului electric.

10.10 Tocarea

- Se deplasează și apoi se așază tocătorul de grădină într-un loc sigur, pe o suprafață orizontală și rezistentă.
- Se vor purta mănuși rezistente, ochelari de protecție și antifoane.
- Se conectează cablul de alimentare la tocătorul de grădină. (⇒ 10.2)
- Se pornește tocătorul de grădină. (⇒ 10.7)
- Se așteaptă până când tocătorul de grădină a atins turația maximă (turația de mers în gol).
- Se umple corect tocătorul de grădină cu material de tocat. (⇒ 8.4)
- Se oprește tocătorul de grădină. (⇒ 10.8)

10.11 Se închide aparatul GHE 140 L.



- Se deconectează aparatul. (⇒ 10.3)
- Se ține aparatul cu o mână de mânerul de prindere (1).
- Se trage până la maxim în sensul săgeții și se menține în această poziție maneta de blocare (2). Partea superioară a aparatului este deblocată.
- Se conduce încet în jos până la maxim partea superioară a aparatului (3) și menține în această poziție.
- Se eliberează maneta de deblocare (2), având grijă ca partea superioară a aparatului să fie sigur blocată.

10.12 Se deschide aparatul GHE 140 L.



- Se ține în jos aparatul cu o mână de mânerul de prindere (1).
- Se trage până la maxim în sensul săgeții și se menține în această poziție maneta de blocare (2). Partea superioară a aparatului este deblocată.
- Se trage partea superioară a aparatului (3) încet în sus până la maxim și menține în această poziție.
- Se eliberează maneta de deblocare (2), având grijă ca partea superioară a aparatului să fie sigur blocată.

11. Întreținerea



Pericol de accidentare!

Înainte tuturor lucrărilor de întreținere sau de curățare a aparatului, citiți cu atenție capitolul „Pentru siguranța dvs.” (⇒ 4.), mai ales subcapitolul „Întreținere și reparații” (⇒ 4.7), și respectați întocmai toate instrucțiunile de siguranță.

Înainte începerii oricăror lucrări de întreținere, scoateți ștecherul din priză.

11.1 Reglajul contraplăcii



Aparatul nu trebuie să conțină material de tocat.

Operația 1

- Se pornește aparatul (întrerupătorul pornit/oprit se poziționează pe „Tragere în interior”). (⇒ 10.7)

Operația 2

- Se rotește încet șurubul de reglaj (1) în sens orar cu cheia hexagonală inbus (2), cu aparatul în funcțiune. În acest timp, în interiorul aparatului, se apasă contraplaca spre valțul cu cuțite. Contraplaca este corect reglată atunci când câteva șpanuri de aluminiu cad prin sistemul de evacuare.

Contraplaca este din nou reglată și aparatul este pregătit pentru lucru.

11.2 Curățarea aparatului



Interval de întreținere: După fiecare utilizare

Aparatul va fi curățat bine după fiecare utilizare. Îngrijirea cu atenție protejează aparatul contra deteriorării și îi prelungește durata de utilizare.

Aparatul poate fi curățat numai în poziția prezentată în figură.



Niciodată nu se va îndrepta jetul de apă spre piesele motorului electric, respectiv ale motorului cu ardere internă, spre garnituri de

etanșare, lagăre și componentele electrice, cum ar fi întrerupătorul. Consecințele ar putea consta în reparații costisitoare.



Dacă murdăria și depunerile aderente nu pot fi îndepărtate cu o perie, cu o lavetă umedă sau cu o bucată de lemn, STIHL vă recomandă

utilizarea unui detergent special (de exemplu detergent special STIHL).

Nu utilizați detergenți corozivi.

Curățați regulat discurile de tăiere.

Motoarele electrice sunt protejate împotriva stropirii cu apă.

Sculele de mărunțire, inclusiv camera de tocare, se vor proteja cu substanțe protectoare disponibile în comerț (de exemplu ulei de rapiță).

11.3 Intervale de service

Se recomandă efectuarea operațiilor de întreținere a tocătorului de grădină **o dată pe an** de către un distribuitor autorizat.

STIHL recomandă distribuitorii autorizați STIHL.

11.4 Motorul electric și roțile

Motorul electric nu necesită întreținere.

Lagărele roților nu necesită întreținere.

11.5 Conservarea și pauza de iarnă

Păstrați aparatul într-un spațiu uscat, închis și fără praf. Asigurați-vă că aparatul este depozitat în locuri inaccesibile copiilor.

Depozitați aparatul numai într-o stare sigură de funcționare.

Mențineți toate piulițele, bolțurile și șuruburile bine strânse; înlocuiți plăcuțele de pericol și avertizare de pe aparat devenite ilizibile; verificați întreaga mașină cu privire la eventuale uzuri sau deteriorări. Înlocuiți piesele uzate sau deteriorate.

Eventualele defecțiuni la aparat vor fi remediate din principiu înainte de depozitare.

În cazul unei pauze îndelungate în funcționarea aparatului (pauză de iarnă), se vor avea în vedere următoarele puncte:

- Se vor curăța cu atenție toate piesele exterioare ale aparatului.
- Toate piesele mobile se vor unge bine cu ulei, respectiv vaselină.

12. Transportul



Pericol de accidentare!

Înainte de transport, citiți cu atenție și respectați indicațiile din capitolul "Pentru siguranța dumneavoastră", în special capitolul "Transportul aparatului". (⇒ 4.4)

12.1 Tragerea sau împingerea tocătorului de grădină



- Tocătorul de grădină se ține de mânerul (1) și se înclină spre spate.
- Tocătorul poate fi tras sau împins lent (la viteza de mers pe jos).

12.2 Ridicarea sau deplasarea tocătorului de grădină



Pentru ridicarea sau transportul aparatului sunt necesare întotdeauna 2 persoane.

Purtați echipament de protecție adecvat, care acoperă în întregime antebrațele și partea superioară a corpului.

- Se montează și se asigură recipientul pentru material tocat. (⇒ 10.5)
- Prima persoană: prinde tocătorul de grădină de mânerul de prindere (1).
- A doua persoană: prinde tocătorul de grădină de suportul de roată (2) stânga și din dreapta, dinaintea ambelor suporturi de sprijin.
- Se ridică tocătorul de grădină simultan de ambele persoane.

GHE 140 L:



Tocătorul de grădină poate fi purtat și în stare închisă.

- Prima persoană: prinde tocătorul de grădină de mânerul de prindere (3) al recipientului pentru material tocat.
- A doua persoană: prinde tocătorul de grădină de piciorul tubular stânga și dreapta, dinaintea ambelor suporturi de sprijin (4).
- Se ridică tocătorul de grădină simultan de ambele persoane.

12.3 Transportul tocătorului de grădină pe o suprafață de încărcare



- Asigurați aparatul cu mijloace adecvate împotriva alunecării. Cablurile, respectiv chingile, se prind de suportul (1) al roții sau de pâlnia de alimentare (2).

13. Reducerea uzurii și evitarea deteriorărilor

Indicații importante pentru întreținerea și îngrijirea grupei de produse

Tocătoare de grădină electrice (STIHL GHE)

Firma STIHL nu își asumă nicio răspundere pentru daune materiale și vătămări corporale care se produc prin nerespectarea indicațiilor din instrucțiunile de utilizare, în special în ceea ce privește siguranța, utilizarea și întreținerea, precum și din cauza utilizării unor accesorii sau piese de schimb neatestate.

Vă rugăm să respectați neapărat următoarele indicații importante pentru evitarea deteriorărilor sau a uzurii excesive a aparatului dumneavoastră STIHL:

1. Piese de uzură

Chiar și în cazul utilizării conform destinației, unele piese ale aparatului STIHL sunt supuse unei uzuri normale și trebuie, în funcție de modul și durata de utilizare, să fie înlocuite la timp.

Printre acestea se numără:

- Contraplaca
- Valțul cu cuțite
- Periile colectoare

2. Respectarea indicațiilor cuprinse în aceste instrucțiuni

Utilizarea, întreținerea și depozitarea aparatului STIHL trebuie să se efectueze conform celor descrise în aceste instrucțiuni de utilizare. Toate deteriorările cauzate de nerespectarea instrucțiunilor de siguranță, exploatare și întreținere, cad în sarcina exclusivă a utilizatorului.

Acest lucru este valabil în special pentru:

- circuit de alimentare insuficient dimensionat (secțiune),
- racordare electrică eronată (tensiune),
- modificări ale produsului neautorizate de firma STIHL,
- utilizarea de scule sau accesorii care nu sunt permise sau nu sunt corespunzătoare pentru aparat, sau care sunt de o calitate inferioară,
- utilizarea neconformă cu destinația produsului,
- utilizarea produsului la manifestări sportive sau concursuri,

- defecte cauzate de utilizarea în continuare a produsului cu componente defecte.

3. Lucrări de întreținere

Toate lucrările prezentate în capitolul „Întreținere” trebuie executate în mod regulat.

În măsura în care aceste lucrări nu sunt efectuate de utilizatorul însuși, se va dispune efectuarea lor de către un distribuitor autorizat.

STIHL recomandă efectuarea de lucrări de întreținere și reparație numai la distribuitorul autorizat STIHL.

Distribuitorii autorizați STIHL sunt instruiți în permanență și dispun de informațiile tehnice necesare.

Dacă aceste lucrări sunt omise, pot apărea defecte care cad exclusiv în sarcina utilizatorului.

Printre acestea se numără:

- defecțiuni ale motorului electric ca urmare a unei curățări insuficiente a traseului aerului de răcire (fante de aspirație, aripioare de răcire, ventilator),
- coroziune și alte defecțiuni rezultate în urma unei depozitări necorespunzătoare,
- defecțiuni ale aparatului datorate utilizării unor piese de schimb de calitate inferioară,
- defecțiuni ale motorului rezultate din neefectuarea la timp sau efectuarea insuficientă a operațiilor de întreținere, respectiv defecțiuni datorate lucrărilor de întreținere sau reparație care nu au fost efectuate în atelierile unor distribuitori de specialitate.

14. Protecția mediului



Materialul de tocat nu trebuie aruncat la gunoi, ci trebuie transformat în compost.

Ambalajul, aparatul și accesoriile sunt realizate din materiale reciclabile și se vor evacua la deșeuri în mod corespunzător.

Evacuarea separată și corectă la deșeuri a resturilor de material stimulează reutilizarea în fabricație a materialelor de valoare. Din acest motiv, după trecerea perioadei normale de utilizare, aparatul trebuie predat la un centru de colectare a materialelor de valoare.

15. Declarația de conformitate UE

15.1 Tocătoarele de grădină STIHL GHE 135.0 L, GHE 140.0 L

STIHL Tirol GmbH
Hans Peter Stihl-Straße 5
6336 Langkampfen
Austria

declară pe propria răspundere că

- Tipul constructiv: tocător de grădină electric
- Marca de fabricație: STIHL
- Tip: GHE 135.0 L, GHE 140.0 L
- Identificare serie: 6013

corespunde dispozițiilor relevante ale Directivelor 2006/42/EC, 2000/14/EC, 2014/30/EU und 2011/65/EU și a fost dezvoltată și fabricată în conformitate cu versiunile următoarelor standarde valabile

la data producției: EN 50434, EN 60335-1, EN 55014-1, EN 55014-2, EN 61000-3-2 și EN 61000-3-3 (în măsura în care sunt aplicabile).

Numele și adresa organismului notificat implicat:

TÜV Rheinland LGA Products GmbH
Tillystraße 2
D-90431 Nürnberg

Pentru determinarea nivelului de putere acustică măsurat și garantat, s-a procedat conform Directivei 2000/14/EC, anexa VIII.

GHE 135.0 L

- Nivel de putere acustică măsurat: 92,0 dB(A)
- Nivel de putere acustică garantat: 94 dB(A)

GHE 140.0 L

- Nivel de putere acustică măsurat: 91,0 dB(A)
- Nivel de putere acustică garantat: 93 dB(A)

Documentele tehnice sunt păstrate cu autorizația de produs a STIHL Tirol GmbH.

Anul de fabricație și numărul de serie al mașinii sunt indicate pe tocătorul de grădină.

Langkampfen, 02.01.2021

STIHL Tirol GmbH

reprezentat de



Matthias Fleischer, Șef departament cercetare și dezvoltare

reprezentat de



Sven Zimmermann, Șef departament calitate

16. Specificații tehnice

GHE 135.0 L, GHE 140.0 L:

Motor, tip constructiv	Motor electric
Tensiune nominală	230 V~
Frecvență	50 Hz
Turație nominală valț	40 rot/min
Siguranță	16 A
Clasă de protecție	II
Grad de protecție	protejat la stropire cu apă (IP X4)
Regim de funcționare	P40
	40 s mers în sarcină
	60 s timp de mers în gol
L/I/H	64/49/96 cm

GHE 135.0 L:

Conform directivei 2000/14/EC:

Nivel garantat de putere acustică $L_{WA,d}$ 94 dB(A)

Conform directivei 2006/42/EC:

Nivel de presiune acustică la locul de muncă L_{pA} 87 dB(A)

Incertitudine K_{pA} 3 dB(A)

Putere 2300 W

Curent nominal 11,5 A

Turație nominală motor electric 21000 rot/min

Greutate 23 kg

GHE 140.0 L:

Conform directivei 2000/14/EC:

Nivel garantat de putere acustică $L_{WA,d}$ 93 dB(A)

GHE 140.0 L:

Conform directivei 2006/42/EC:

Nivel de presiune acustică la locul de muncă L_{pA}	85 dB(A)
Incertitudine K_{pA}	3 dB(A)
Putere	2500 W
Curent nominal	12,0 A
Turație nominală motor electric	21000 rot/min
Greutate	24 kg

16.1 REACH

REACH este o ordonanță CE pentru înregistrarea, evaluarea și atestarea substanțelor chimice.

Pentru informații privind îndeplinirea ordonanței REACH (CE) nr. 1907/2006, a se vedea www.stihl.com/reach.

17. Identificarea cauzelor defecțiunilor

- ✘ apelați eventual la un distribuitor autorizat; STIHL recomandă distribuitorii autorizați STIHL.

Defecțiune:

Motorul electric nu pornește

Cauză posibilă:

- Recipientul pentru material tocat nu este montat și blocat
- Protecția motorului electric este activată
- Lipsă tensiune de rețea
- Cablul de alimentare/ștecherul, respectiv conectorul sau întrerupătorul sunt defecte

Remediu:

- Se montează recipientul pentru material tocat și se blochează (⇒ 10.5)
- Se lasă aparatul să se răcească (⇒ 8.6)
- Se controlează cablul de rețea și siguranța ✘ (⇒ 10.1)
- Se verifică, respectiv se înlocuiesc cablul, ștecherul, conectorul, respectiv întrerupătorul (electrician autorizat) ✘ (⇒ 10.2)

Defecțiune:

Materialul de tocat nu este tras înăuntru

Cauză posibilă:

- Valțul cu cuțite este blocat

Remediu:

- Se înlătură blocajul (⇒ 10.9)

Defecțiune:

Materialul de tocat nu este tăiat

Cauză posibilă:

- Contraplaca de la valțul cu cuțite nu este corect reglată
- Valțul cu cuțite uzat sau deteriorat

Remediu:

- Se reface reglajul contraplăcii (⇒ 11.1)
- Se înlocuiește valțul cu cuțite și contraplaca ✘

Defecțiune:

Motorul electric face zgomot dar aparatul nu pornește

Cauză posibilă:

- Valțul cu cuțite este blocat

Remediu:

- Se înlătură blocajul (⇒ 10.9)

Defecțiune:

Zgomote anormale, huruit în aparat

Cauză posibilă:

- Șuruburi slăbite
- Valțul cu cuțite uzat sau deteriorat

Remediu:

- Se verifică fixarea fermă a șuruburilor; se strâng șuruburile slăbite
- Se înlocuiește valțul cu cuțite și contraplaca ✘

Defecțiune:

Materialul de tocat nu este evacuat

Cauză posibilă:

- Evacuarea este închisă din cauza capacului din cauciuc blocat

Remediu:

- Se montează corect capacul din cauciuc (⇒ 7.2)

18. Planul de întreținere

18.1 Confirmare de predare

Model: _____

Număr de serie:

Data:

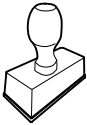

Următoarea operație de întreținere

Data:

18.2 Confirmare de service



Cu ocazia lucrărilor de întreținere, prezentați aceste instrucțiuni de utilizare distribuitorului dvs. autorizat STIHL.

Acesta confirmă în rubricile formularului efectuarea lucrărilor de service.

Operație de service efectuată la data de

Data următoarei operații de service

Уважаемый клиент,

мы рады, что вы выбрали изделие STIHL. Мы разрабатываем и производим продукцию высочайшего качества, соответствующую потребностям наших клиентов. Наша продукция обеспечивает высокую надежность даже при экстремальных нагрузках.

STIHL – это и высочайшее качество обслуживания. Наши представители всегда готовы провести для Вас компетентную консультацию и инструктаж, а также обеспечить обширную техническую поддержку.

Мы благодарим Вас за доверие и желаем приятных впечатлений от Вашего нового изделия STIHL.



Д-р Николас Штиль

**ВАЖНО! ПЕРЕД ПРИМЕНЕНИЕМ
ОЗНАКОМИТЬСЯ И СОХРАНИТЬ.**

1. Содержание

О пользовании данной инструкцией по эксплуатации	224	Заполнение садового измельчителя	233
Общие сведения	224	Правильная нагрузка электродвигателя	234
Указание по прочтению инструкции по эксплуатации	224	Устройство защиты от перегрузки	234
Варианты для различных стран	225	Если валик ножа заблокирован	234
Описание устройства	225	Защитные устройства	234
Техника безопасности	225	Блокировка повторного запуска электродвигателя	234
Общие сведения	225	Емкость измельчителя	234
Предупреждение – опасность из-за электрического тока	227	Введение устройства в работу	234
Рабочая одежда и средства защиты	227	Подсоединение садового измельчителя к электрической сети	234
Транспортировка устройства	228	Подсоединение сетевого кабеля	235
Перед работой	228	Отсоединение сетевого кабеля	235
Во время работы	229	Зажим для разгрузки кабеля от натяжения	235
Техническое обслуживание и ремонтные работы	230	Установка емкости измельчителя	235
Хранение при длительных перерывах в работе	231	Извлечение емкости измельчителя	235
Утилизация	231	Включение садового измельчителя	235
Описание символов	232	Выключение садового измельчителя	236
Комплект поставки	232	Повторный ввод в эксплуатацию после блокировки	236
Подготовка устройства к работе	232	Измельчение	236
Монтаж колес и ножек	232	Складывание устройства GHE 140 L	237
Сборка устройства GHE 135 L	233	Откидывание устройства GHE 140 L	237
Хранение ключа с внутренним шестигранником	233	Техническое обслуживание	237
Рекомендации по работе	233	Юстировка пластины	237
Какой материал можно перерабатывать?	233	Очистка устройства	238
Какой материал нельзя перерабатывать?	233	Сервисные интервалы	238
Максимальный диаметр веток	233	Электродвигатель и колеса	238

Хранение и простой в зимний период	238
Транспортировка	238
Перемещение садового измельчителя	238
Подъем или перенос садового измельчителя	238
Транспортировка садового измельчителя на погрузочной платформе	239
Сведение к минимуму износа и предотвращение повреждений	239
Охрана окружающей среды	240
Декларация изготовителя о соответствии директивам EU	240
Садовый измельчитель STIHL GHE 135,0 л, GHE 140,0 л	240
Знаки соответствия	241
Установленный срок службы	241
Штаб-квартира STIHL	241
Дочерние компании STIHL	241
Представительства STIHL	241
Импортеры STIHL	241
Технические данные	242
REACH	242
Поиск неисправностей	243
График сервисного обслуживания	244
Подтверждение передачи	244
Подтверждение сервисного обслуживания	244

2. О пользовании данной инструкцией по эксплуатации

2.1 Общие сведения

Данная инструкция по эксплуатации является **переводом оригинальной инструкции по эксплуатации** производителя согласно директиве EC 2006/42/EC.

Компания STIHL постоянно работает над усовершенствованием ассортимента своей продукции, поэтому мы оставляем за собой право на изменения внешнего вида поставляемых изделий, технологии и оснащения. Вследствие этого претензии в отношении технических данных или рисунков этой брошюры не принимаются.

В данной инструкции по эксплуатации могут быть описаны модели, которые доступны не во всех странах.

Данная инструкция по эксплуатации защищена законодательством об авторском праве. Все авторские права сохраняются, в частности на тиражирование, перевод и обработку с использованием электронных систем.

2.2 Указание по прочтению инструкции по эксплуатации

На рисунках и в текстах описывается определенная последовательность операций.

В данной инструкции по эксплуатации поясняются все пиктограммы, которые нанесены на устройстве.

Направление взгляда:

Направление взгляда при употреблении терминов **слева** и **справа** в инструкции по эксплуатации: пользователь стоит за устройством (рабочее положение).

Ссылка на главу:

Для ссылок на соответствующие главы и разделы с целью подробных объяснений используется стрелка. В следующем примере приведена ссылка на главу: (⇒ 4.)

Обозначение разделов текста:

Описанные указания могут выглядеть, как в следующих примерах.

Операции, требующие вмешательства пользователя:

- Ослабить винт (1) с помощью отвертки, нажать рукоятку (2) ...

Общее перечисление:

- Применение изделия для спортивных мероприятий или конкурсов

Тексты с дополнительной значимостью:

Разделы текста с дополнительной значимостью помечены в инструкции по эксплуатации одним из приведенных далее символов для обращения на них особого внимания.

Опасность!
Предупреждает об опасности несчастных случаев и получения тяжелых травм для людей. Требуется соблюдать определенные правила поведения и воздерживаться от нарушений.

Предупреждение!
Опасность получения травм для людей. Определенные правила поведения исключают возможные или вероятные травмы.

Осторожно!
Получение легких травм или нанесение материального ущерба можно избежать, соблюдая определенные правила поведения.

Указание
Информация для оптимального использования устройства и предотвращения возможных ошибок управления.

Тексты с ссылками на рисунки:

Рисунки, поясняющие пользование устройством, находятся в самом начале инструкции по эксплуатации.

Символ фотоаппарата служит для связи рисунков на страницах с рисунками с соответствующей частью текста в инструкции по эксплуатации.



На рисунках изображены устройства с евроштекерами, подключение устройств с другими типами штекеров к сети производится аналогичным путем.

3. Описание устройства



- 1 Ручка
- 2 Регулировочный винт противорезущей пластины
- 3 Держатель ключа с внутренним шестигранником
- 4 Фирменная табличка с паспортными данными и номером машины
- 5 Стопорный выключатель емкости измельчителя
- 6 Колеса
- 7 Емкость измельчителя
- 8 Стойка колеса
- 9 Ножка
- 10 Деблокиратор функции складывания (GHE 140 L)
- 11 Подключение к сети
- 12 Выключатель (направление вращения)
- 13 Загрузочное отверстие

2.3 Варианты для различных стран

Компания STIHL поставляет устройства в зависимости от страны назначения с разными штекерами и выключателями.

4. Техника безопасности

4.1 Общие сведения



При работе с устройством необходимо обязательно соблюдать данные требования по технике безопасности.



Перед первым вводом в работу необходимо внимательно прочитать всю инструкцию по эксплуатации. Инструкцию по эксплуатации следует бережно сохранять для дальнейшего пользования.

Соблюдение этих мер предосторожности необходимо для обеспечения Вашей безопасности, однако их перечень не является полным. Применять устройство следует в соответствии с чувством здравого смысла и ответственности, не забывая при этом, что пользователь несет ответственность за несчастные случаи с другими лицами или за их собственность.

Ознакомьтесь с элементами управления и особенностями применения устройства.

Работать с устройством разрешается только лицам, изучившим инструкцию по эксплуатации и имеющим навыки управления устройством. Перед первым вводом устройства в эксплуатацию пользователь должен пройти квалифицированный инструктаж, ориентированный на практический опыт. Пользователь

должен пройти инструктаж по безопасному обращению с устройством у продавца или другого специалиста.

В частности, в ходе этого инструктажа пользователю следует разъяснить, что работа с устройством требует особой осмотрительности и концентрации внимания.

Даже если вы эксплуатируете данное устройство надлежащим образом, не стоит забывать про возможность возникновения остаточных рисков.



Опасность для жизни вследствие удушья!

Опасность удушья для детей во время игр с упаковочным материалом. Упаковочный материал следует непременно хранить в недоступном для детей месте.

Устройство со всем навесным оборудованием можно передавать или одалживать только тем пользователям, которые, в принципе, знакомы с данной моделью и обслуживанием устройства. Устройство необходимо передавать всегда с инструкцией по эксплуатации.

Необходимо убедиться, что пользователь физически, психически и умственно в состоянии управлять устройством и работать с ним. Если пользователь обладает физическими, психическими или умственными недостатками, он может работать с устройством только под надзором ответственного лица, или следуя его указаниям.

Следует убедиться, что пользователь достиг совершеннолетия или обучен соответствующей профессии согласно национальным правилам.

Пользоваться устройством разрешается только, находясь в хорошем физическом и психическом состоянии. Если у Вас имеются проблемы со здоровьем, то следует обратиться к врачу и выяснить, можно ли Вам работать с устройством. Запрещается работать с устройством после употребления алкогольных напитков, наркотиков или приема лекарств, которые могут оказать негативное влияние на реакции работающего.

Устройство разработано для личного использования.

Внимание – опасность несчастного случая!

Садовый измельчитель STIHL сконструирован для измельчения веток, а также остатков растений. Иное применение запрещено, так как может привести к опасным последствиям или повреждению устройства.

Садовый измельчитель запрещается использовать (неполный перечень):

- для иных материалов (например, стекла, металла).
- для работ, которые не описаны в данной инструкции по эксплуатации.
- при производстве пищевых продуктов (например, измельчение льда, дробление мезги).

Из соображений безопасности запрещается любое изменение на устройстве, за исключением квалифицированной установки принадлежностей, допущенных компанией STIHL. Кроме того, изменения устройства приводят к лишению права на гарантийный

ремонт. Сведения о разрешенных к использованию принадлежностях вы получите у дилеров STIHL.

Запрещены изменения устройства с целью увеличения мощности или частоты вращения двигателя внутреннего сгорания или электродвигателя.

Запрещается использование устройства для транспортировки предметов, животных или людей, в особенности детей.

Особую осторожность следует проявлять при применении устройства в зонах зеленых насаждений, парках, на спортплощадках, на улицах и предприятиях лесного и сельского хозяйств.

4.2 Предупреждение – опасность из-за электрического тока

Внимание! **Опасность поражения электрическим током!**

Особенно важными для обеспечения безопасности электрооборудования являются сетевая и соединительный кабели, сетевая вилка, выключатель. Чтобы избежать опасности поражения электрическим током, не разрешается использовать кабели, соединители и вилки, соединительные кабели, имеющие повреждения или несоответствующие предписаниям.

Поэтому регулярно проверяйте соединительный кабель на отсутствие признаков повреждения или износа (наличие трещин изоляции).

Устройство следует вводить в работу только с размотанным сетевым кабелем.

При использовании кабельного барабана кабель должен быть полностью размотан перед началом эксплуатации.

Никогда не используйте поврежденный удлинительный кабель. Поврежденные кабели следует заменять новыми, нельзя производить ремонт удлинительных кабелей.

Если в ходе эксплуатации устройства происходит повреждение сетевого или удлинительного кабеля, необходимо



сразу же отсоединить такой кабель от источника питания. Ни в коем случае не прикасаться к поврежденному сетевому или удлинительному кабелю.

Запрещается пользоваться устройством, если кабели повреждены или изношены. В особенности проверять сетевой соединительный кабель на отсутствие признаков повреждений и старения.

Работы по техобслуживанию и ремонту сетевых кабелей разрешается выполнять только специально обученному персоналу.

Опасность поражения электрическим током!

Запрещено подключать поврежденный кабель к сети и прикасаться к поврежденному кабелю, пока он не отсоединен от сети.

Касаться режущих механизмов (ножей) можно лишь в том случае, когда устройство отсоединено от электросети.

Всегда следить за тем, чтобы используемые сетевые кабели имели достаточную защиту.



Нельзя работать во время дождя или во влажном окружении.

Следует использовать только удлинительные кабели во влагозащитном исполнении, подходящие для применения с устройством (⇒ 10.1).

Вилку соединительного кабеля надо вынимать из розетки, а не тянуть за соединительный кабель.

Запрещено оставлять устройство под дождем.

Если устройство подключено к источнику питания, то необходимо следить за тем, чтобы не допустить его повреждений из-за возможных колебаний тока.

Устройство подключать только к блоку электропитания, который защищен автоматическим предохранительным выключателем, срабатывающим при появлении утечки тока (ток отключения макс. 30 мА). Более подробную информацию можно получить у электромонтажника.

4.3 Рабочая одежда и средства защиты



При работе всегда носить прочную обувь с нескользкой подошвой. Нельзя работать босиком или, например, в сандалиях.



Во время эксплуатации, а также в особенности при работах по техническому обслуживанию и транспортировке устройства следует надевать прочные перчатки.



Во время работы всегда следует использовать защитные очки и средства защиты ушей. Их следует носить во время всего периода работы.



Во время работы с устройством необходимо носить подходящую, прилегающую к телу одежду, т. е. вместо рабочих халатов использовать комбинезоны. Работая с устройством, запрещается носить шарф, галстук, украшения, иметь свисающие вниз ленты или шнуры и другие торчащие элементы одежды.

В течение всего периода эксплуатации и при всех работах на устройстве запрещается носить распущенными длинные волосы, их необходимо покрывать (используя головной убор, шапку и т. п.).

4.4 Транспортировка устройства

Для предотвращения травм острыми и горячими частями устройства следует работать в перчатках.

Нельзя транспортировать устройство при работающем электродвигателе. Перед транспортировкой выключить электродвигатель, дождаться остановки и вынуть сетевую вилку.

Устройство следует транспортировать только при остывшем электродвигателе.

Следует учитывать вес устройства, а особенности при его опрокидывании.

Для погрузки использовать подходящие средства (погрузочные платформы, подъемные приспособления).

Устройство должно быть надежно закреплено на погрузочной платформе с помощью достаточного количества тросов, ремней и т. п., описанных в данной инструкции по эксплуатации. (⇒ 12.3)

Устройство следует тянуть или перемещать только в темпе шага.

При транспортировке устройства необходимо соблюдать местные законодательные предписания, а особенности по безопасности погрузки и транспортировке предметов на погрузочных платформах.

4.5 Перед работой

Следует удостовериться, что с устройством работают только те лица, которые знакомы с инструкцией по эксплуатации.

Для устройств по уходу за садовыми участками с двигателями внутреннего сгорания или электродвигателями следует соблюдать муниципальные предписания по продолжительности работы.

Перед использованием устройства следует заменять поврежденные и изношенные детали. Необходимо вовремя обновлять на устройстве нечитабельные или поврежденные наклейки с предупреждениями и указаниями об имеющихся опасностях. Новые наклейки и все остальные запасные части имеются у дилеров STIHL.

Перед вводом в эксплуатацию следует проверить:

- технически безопасное состояние устройства. Это означает безупречное состояние предохранительных устройств, которые должны находиться на своем месте.
- выполнение электроподключения только через розетку, установленную в соответствии с предписаниями.
- безупречное состояние изоляции соединительного или удлинительного кабеля, вилки и соединителя.

- отсутствие повреждений или износа всего устройства (корпус электродвигателя, предохранительные устройства, элементы крепления, и т. д.).
- отсутствие в устройстве измельченного материала и пустоту воронки.
- наличие и затяжку до отказа всех винтов, гаек и других крепежных элементов. Перед вводом в эксплуатацию следует затянуть ослабленные винты и гайки (соблюдать моменты затяжки).

Используйте устройство только вне помещений, на открытом воздухе и вдали от стен или других объектов, чтобы исключить опасность получения травм и возможность нанесения материального ущерба (невозможность отклонения для пользователя, опасность разбитых оконных стекол, царапины на автомобилях и т. п.).

Устройство должно быть устойчиво установлено на ровной и твердой поверхности.

Ознакомьтесь с работой выключателя, чтобы в аварийной ситуации реагировать быстро и правильно.

Перед вводом в эксплуатацию необходимо проверить надлежащее состояние емкости измельчителя. Ввод устройства в эксплуатацию с поврежденной емкостью измельчителя запрещен (опасность получения травм). Поврежденная емкость измельчителя подлежит замене.

Опасность получения травм!

Устройство следует вводить в работу только в смонтированном состоянии в соответствии с предписаниями. Если на устройстве отсутствуют компоненты

(например, колеса), то предписанные безопасные расстояния более не соблюдаются, кроме того, устройство больше не может сохранять требуемую устойчивость.

Перед вводом в эксплуатацию необходимо визуально проверить соответствующее предписаниям состояние!

Соответствие предписаниям означает, что устройство полностью собрано, в частности:

- стойка колеса в сборе смонтирована,
- оба колеса и обе ножи смонтированы,
- все защитные устройства (установленная емкость измельчителя, отверстие в форме четырехлистника STIHL и т. д.) должны быть в наличии и исправном состоянии.

Запрещается удалять или переключать установленные на устройстве переключающие и предохранительные устройства.

4.6 Во время работы



Не работать, если в опасной зоне находятся животные или люди, особенно дети.

Нельзя работать с устройством во время дождя и грозы, особенно в случае опасности удара молнии.

При наличии влажной поверхности неустойчивое положение пользователя увеличивает опасность несчастного случая.

Следует работать, соблюдая особую осторожность, чтобы не

подскользнуться. По возможности избегать применения устройства на влажной поверхности.

Следует работать только при дневном свете или хорошем искусственном освещении.

Рабочая зона во время всего периода работы должна оставаться чистой и содержаться в порядке. Необходимо убирать предметы, о которые можно споткнуться (камни, сучья, кабели и т. д.).

Нельзя допускать, чтобы оператор находился выше площадки, на которой установлено устройство.

Запуск:

Перед запуском устройство следует привести в устойчивое вертикальное положение. Работа в горизонтальном положении запрещена.

Включение устройства следует производить с осторожностью, соблюдая указания, которые приведены в главе «Введение устройства в работу». (⇒ 10.)

При запуске двигателя внутреннего сгорания или включении электродвигателя нельзя находиться перед отверстием для выброса. При запуске или включении в садовом измельчителе не должно быть измельчаемого материала. Измельчаемый материал может быть выброшен и стать причиной травм.

При запуске запрещается опрокидывать устройство.

Необходимо избегать частых включений в течение короткого периода времени, в особенности не допускать

«игр» с выключателем. Опасность перегрева электродвигателя!

В результате колебаний напряжения, вызванных этим устройством при пуске, при неблагоприятных условиях в сети можно повредить другое оборудование, подключенное к той же электрической цепи.

Для предотвращения подобной ситуации необходимо принять соответствующие меры (например, подключение данного оборудования к другой электрической цепи, эксплуатация устройства в электрической цепи с более низким полным сопротивлением).

Во время работы:



Опасность получения травм!

Никогда не класть руки или ноги на вращающиеся детали, а также не держать их над или под этими деталями.

При работающем устройстве лицо или другие части тела не должны находиться над загрузочной воронкой и перед отверстием для выброса. Голова и тело должны всегда находиться на расстоянии от загрузочного отверстия.



Никогда нельзя допускать попадания рук, других частей тела, а также одежды в загрузочную воронку или желоб выброса. Большая опасность получения травм глаз, лица, пальцев, рук и т. п.

Всегда необходимо следить за сохранением своего равновесия и устойчивого положения. Не наклоняться вперед.

Если во время работы устройство падает, то необходимо немедленно выключить электродвигатель и вынуть сетевую вилку.

Опасность получения травм!

Во время работы измельченный материал может выкидываться обратно вверх. Поэтому следует носить защитные очки и не приближать лицо к загрузочному отверстию.

Нельзя опрокидывать устройство во время работы двигателя внутреннего сгорания или электродвигателя.

Нельзя допускать, чтобы в желобе выброса находился измельчаемый материал, так как это может привести к плохому результату измельчения или отдаче в загрузочной воронке.

При загрузке садового измельчителя необходимо с особой осторожностью следить за тем, чтобы посторонние предметы, например, металлические детали, камни, пластмасса, стекло и т. п. не попали в полость измельчителя, так как это может привести к повреждениям и обратному выбросу из загрузочной воронки.

Из этих же соображений следует устранять забивания в устройстве.

При загрузке садового измельчителя ветками может произойти обратный выброс. Необходимо работать в перчатках!



STOP

Следить за инерционным движением режущего инструмента, которое длится несколько секунд до полной остановки.

Выключить электродвигатель, вынуть сетевую вилку и дождаться полной остановки всех вращающихся органов,

- перед тем как оставить устройство или если устройство находится без надзора,
- перед тем как поднять устройство, изменить его положение, перенести, опрокинуть, толкать или тащить,
- перед транспортировкой устройства,
- перед тем как устранить блокировку или снять заглушки,
- перед тем как проверить устройство или очистить его или перед проведением на нем иных работ.

При попадании в режущий механизм инородных тел, при появлении необычных шумов или необычной вибрации необходимо немедленно выключить электродвигатель и дождаться полной остановки устройства. Выньте вилку из сети и выполните следующие шаги:

- Проверьте устройство на отсутствие повреждений, при необходимости специалист должен выполнить требуемый ремонт, прежде чем снова начать работу с устройством.
- В случае повреждения деталей их должен заменить или отремонтировать специалист, причем детали должны быть равноценными по качеству.

Прозрачную емкость измельчителя следует извлекать и опустошать лишь в том случае, если она целиком заполнена измельченным материалом, или выброс измельченного материала больше невозможен из-за достигнутого уровня заполнения.

Перед извлечением емкости измельчителя выключить устройство и дождаться полной остановки валика ножа.

4.7 Техническое обслуживание и ремонтные работы



Перед началом работ по техобслуживанию (очистка, ремонт и т. д.), перед проверкой соединительного кабеля на наличие переплетения или повреждений поставить устройство на твердое ровное основание, выключить электродвигатель и извлечь сетевой штекер.

Перед любыми работами по техобслуживанию дать устройству остыть примерно в течение 5 минут.

Сетевой кабель разрешается ремонтировать или заменять только авторизованным профессиональным электрикам.

В случае снятия каких-либо деталей или защитных приспособлений во время проведения работ по техническому обслуживанию их необходимо немедленно снова установить на место в соответствии с предписаниями.

Очистка:

После работы все устройство необходимо тщательно очистить. (⇒ 11.2)

Запрещается использовать аппарат для очистки высокого давления, а также промывать устройство струями воды (например, при помощи садового шланга).

Запрещается использовать агрессивные чистящие средства. Они могут повредить пластмассу и металл, что может вызвать нарушение безопасной эксплуатации устройства STIHL.

Работы по техническому обслуживанию:

Разрешается выполнять только те работы по техническому обслуживанию, которые описаны в данной инструкции по эксплуатации. Все другие работы должны производиться дилером.

Для получения необходимых сведений и помощи обращайтесь **всегда** к дилеру.

Компания STIHL рекомендует выполнять работы по техническому обслуживанию и ремонты только у дилеров STIHL.

Дилеры STIHL регулярно предоставляют программы обучения и техническую информацию.

Необходимо использовать только инструменты, принадлежности или навесные устройства, допущенные STIHL для данного устройства, или технически аналогичные узлы. В ином случае нельзя исключить несчастные случаи, приводящие к получению травм или повреждению устройства. При возникновении вопросов обращаться к дилеру.

Оригинальные инструменты, принадлежности и запчасти STIHL по своим качествам оптимально соответствуют устройству и удовлетворяют требованиям пользователя. Оригинальные запасные части STIHL опознаются по номеру запасной части STIHL, по надписи STIHL и при необходимости по знаку запасных частей STIHL. На маленьких деталях знак может стоять также отдельно.

Наклейки с предупреждениями и указаниями следует всегда содержать в чистом и хорошо читабельном

состоянии. Поврежденные или утерянные наклейки необходимо заменить новыми оригинальными, которые можно получить у дилеров STIHL. При замене узла или детали новым узлом или деталью, следить, чтобы новые части получили такие же наклейки, как и прежние узлы и детали.

Для того чтобы устройство работало надежно, затягивать все гайки, болты и винты до упора.

Следует регулярно проверять все устройство – особенно перед установкой на хранение перед длительным перерывом в эксплуатации (например, в зимний период) – на отсутствие износа и повреждений. Из соображений безопасности необходимо сразу заменять изношенные или поврежденные детали, обеспечивая тем самым надежную работу устройства.

4.8 Хранение при длительных перерывах в работе

Перед тем как ставить устройство в закрытое помещение, следует дать возможность ему остыть в течение прикл. 5 минут.

Необходимо исключить вероятность пользования устройством посторонними лицами (например, детьми).

Перед установкой на хранение (например, в зимний период) устройство следует тщательно очищать.

Хранить устройство в состоянии готовности к эксплуатации.

Помещение для хранения должно быть сухим и теплым, а также закрываться на ключ.

4.9 Утилизация

Отходы могут причинять вред людям, животным и экологии, поэтому они должны быть утилизированы надлежащим образом.

Чтобы получить информацию о правильной утилизации отходов, обращайтесь в Ваш центр по утилизации или к Вашему дилеру. Компания STIHL рекомендует обращаться к дилеру STIHL.

Следует обеспечить правильную утилизацию отслужившего устройства. Перед утилизацией устройство следует привести в непригодное состояние. Для предотвращения несчастных случаев в первую очередь удалите сетевой или соединительный кабель, ведущий к электродвигателю.

5. Описание символов



Внимание!

Перед первым применением прочитать инструкцию по эксплуатации.



Опасность получения травм!

Запрещено присутствие посторонних лиц в рабочей зоне.

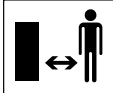

Опасность получения травм!

Вращающиеся детали! При работе устройства руки и ноги должны находиться на расстоянии от отверстий.



Опасность получения травм!

Перед работами с режущим инструментом, а также перед работами по техобслуживанию и очистке, перед проверкой соединительного кабеля на отсутствие запутывания или повреждения и перед тем, как оставить устройство, следует выключить электродвигатель и отсоединить сетевой кабель от устройства.

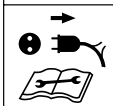

Необходимо использовать защитные наушники!



Работать в защитных очках!

Во время работы надевать рабочие перчатки!

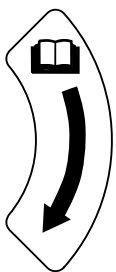

Направление вращения для юстировки противорезающей пластины.



Емкость измельчителя заблокирована



Емкость измельчителя разблокирована

6. Комплект поставки



Поз.	Наименование	Шт.
	GHE 135 L	
A	Верхняя часть устройства	1
B	Стойка колеса	1
C	Емкость измельчителя	1
D	Винт 5 x 16	4
	GHE 140 L	
E	Базовое устройство с емкостью измельчителя	1
	GHE 135 L, GHE 140 L	
F	Ножка	2
G	Шайба A6	2
H	Колпачковая гайка M6	2
I	Колесо	2
J	Винт M8 x 85	2
K	Втулка	2
L	Шайба A8	6
M	Стопорная гайка M8	2
N	Изогнутый гаечный ключ	1
O	Ключ с внутренним шестигранником	1
•	Инструкция по эксплуатации	1

7. Подготовка устройства к работе

7.1 Монтаж колес и ножек

GHE 140 L:

– Откнуть устройство. (⇒ 10.12)

Монтаж колес:



GHE 135.0 L, GHE 140 L:

- Снять емкость измельчителя.
(⇒ 10.6)
- С помощью отвертки снять колпак колеса (1) с колеса (I).
- Вставить винт (J) с шайбой (L) изнутри в отверстие в стойке колеса (B). Надеть шайбу (L) и втулку (K) на винт (J). Надеть колесо (I) на втулку (K). Наживить гайку (M) с шайбой (L) и затянуть с моментом 5-7 Нм.
- Расположить колпак колеса (1) по центру колеса (I) и вдавить до фиксации колпака колеса (1).
- Повторить операцию с другой стороны.

Монтаж ножек:

- Вставить винт ножки (F) снизу в отверстие в стойке колеса (B). Надеть шайбу (G) на винт, вкрутить колпачковую гайку (H) и затянуть с моментом 4-6 Нм.
- Повторить операцию с другой стороны.

7.2 Сборка устройства GHE 135 L



- Снять емкость измельчителя.
(⇒ 10.6)
- Поставить верхнюю часть устройства (A) на стойку колеса (B) и осторожно выровнять ее по центру. При этом следить за правильным положением резинового покрытия (1) – резиновое покрытие (1) не должно быть зажато между верхней частью устройства и

черной крышкой на стойке колеса. Установить верхнюю часть устройства (A) на стойку колеса (B), вкрутив четыре винта (D). Затянуть винты (D) с моментом 1-1,5 Нм.

- Установить емкость измельчителя.
(⇒ 10.5)

7.3 Хранение ключа с внутренним шестигранником



- Вставить ключ с внутренним шестигранником (O) в держатель (1) на устройстве.

8. Рекомендации по работе

8.1 Какой материал можно перерабатывать?

Обрезки деревьев и кустарников, туи, ветки пихты, разветвленные ветки, разветвленные ветки с листвой, свежие овощи, ягодные кусты, цветы в пучках. Закладываемый материал не должен быть сырым.



Обрезки деревьев и кустарников следует закладывать в свежем состоянии, поскольку качество измельчения при этом лучше, чем при переработке высушенного или сырого материала.

8.2 Какой материал нельзя перерабатывать?



Запрещается закладывать в садовый измельчитель камни, стекло, металлические изделия (проволоку, гвозди ...) или

пластмассу.

Основное правило:

Материалы, которые нельзя использовать для приготовления компоста, также запрещается перерабатывать в садовом измельчителе.

8.3 Максимальный диаметр веток

Данные относятся к свежесрезанным веткам:

Максимальный диаметр веток GHE 135 L: 35 мм

GHE 140 L: 40 мм

8.4 Заполнение садового измельчителя



Благодаря отверстию в форме четырехлистника STIHL можно перерабатывать сильно разветвленные ветки.

 Толстые и сильно разветвленные ветки следует предварительно порезать садовыми ножницами.

Во избежание засорения садового измельчителя необходимо перемешивать вязкий и рыхлый измельчаемый материал с сухими ветками.

Заполнение садового измельчителя допускается лишь при полной частоте вращения электродвигателя.

 **Опасность получения травм!**

Затягиваемые измельчителем ветки следует лишь придерживать одной рукой и отпускать, не доводя до самого загрузочного отверстия. Не жимать ветки в руке и не вытягивать их обратно.

- Срезанные сучья деревьев или кустов, а также ветки следует медленно подавать к режущей шестерне через загрузочное отверстие (13). Ветки втягиваются в измельчитель без отдачи.
- После каждой работы устройство следует запускать без измельчаемого материала.

8.5 Правильная нагрузка электродвигателя

Садовый измельчитель следует всегда загружать равномерно и непрерывно.

8.6 Устройство защиты от перегрузки

Если во время работы электродвигатель испытывает перегрузку, то интегрированная

функция автоматического возврата изменяет направление вращения валика ножа и самостоятельно пытается устранить блокировку. Если после 3 циклов изменения направления вращения не удастся устранить блокировку, то встроенное устройство защиты от перегрузки автоматически отключает электродвигатель.

После остывания примерно в течение 10 минут можно снова начать работу садового измельчителя.

При частом срабатывании устройства защиты от перегрузки причинами этого могут быть:

- непригодный соединительный кабель (⇒ 10.1)
- перегрузка сети
- перегрузка устройства из-за слишком большого количества измельчаемого материала

8.7 Если валик ножа заблокирован

Слишком высокая нагрузка электродвигателя, чересчур большое количество измельчаемого материала, инородные тела или слишком толстые ветки могут через некоторое время привести к автоматическому изменению направления вращения валика ножа и вследствие этого к последующей его остановке.

 Валик ножа автоматически меняет направление вращения при слишком высокой нагрузке.

- При остановке валика ножа следует немедленно нажать выключатель.

- Дать возможность устройству остыть и снова включить его в соответствии с описанием. (⇒ 10.9)

9. Защитные устройства

9.1 Блокировка повторного запуска электродвигателя

Устройство можно запускать только при помощи выключателя, а не подсоединением соединительного кабеля к электросети.

9.2 Емкость измельчителя

Включение садового измельчителя возможно только с установленной и заблокированной емкостью измельчителя.

Установленная емкость измельчителя исключает доступ к вращающемуся валику ножа в ходе эксплуатации устройства.

10. Введение устройства в работу

10.1 Подсоединение садового измельчителя к электрической сети

 **Опасность получения травм!** Следует соблюдать все указания по технике безопасности главы «Предупреждение – опасности из-за электрического тока» (⇒ 4.2).

Сетевое и рабочее напряжение должны совпадать (см. фирменную табличку с паспортными данными).

Сетевой соединительный кабель должен быть достаточно защищен. (⇒ 16.)

В качестве соединительных кабелей разрешается применять только кабели, которые имеют изоляцию не хуже, чем провода в обрезиненных трубках **H07 RN-F DIN/VDE 0282**.

Разъемы должны быть защищены от влаги. Неподходящие удлинительные кабели приводят к потере мощности и могут вызвать повреждения электродвигателя.

Минимальное поперечное сечение сетевого кабеля должно составлять **3 x 1,5 мм²** при длине до **25 м** или **3 x 2,5 мм²** при длине до **50 м**.

Соединители соединительных кабелей должны быть выполнены из резины или обтянуты резиной и соответствовать стандарту **DIN/VDE 0620**.

Данное устройство предназначено для эксплуатации в сети с полным сопротивлением системы $Z_{\text{макс}}$. в пункте распределения (абонентское ответвление) с максимальным значением **0,49 Ом (при 50 Гц)**. Пользователь должен удостовериться, что устройство работает только в электрической сети, соответствующей указанным условиям. В случае необходимости полное сопротивление системы можно узнать в местной службе электроснабжения.



Более подробную информацию по подключению к сети можно получить у электромонтажника.

10.2 Подсоединение сетевого кабеля



- Вставить соединитель сетевого кабеля в сетевой штекер (1).
- Поместить сетевой кабель в зажим для разгрузки кабеля от натяжения. (⇒ 10.4)

10.3 Отсоединение сетевого кабеля

- Отсоединить ограничитель длины кабеля. (⇒ 10.4)

Для предотвращения повреждений сетевого кабеля отсоединять его разрешается только, потянув за корпус соединителя. Нельзя тянуть за кабель.

10.4 Зажим для разгрузки кабеля от натяжения



Во время работы зажим для разгрузки кабеля от натяжения предотвращает непреднамеренное отсоединение соединительного кабеля и, как следствие, возможное повреждение сетевого разъема на устройстве.

Поэтому соединительный кабель должен быть вставлен в зажим для разгрузки кабеля от натяжения.

- Подсоединить сетевой кабель. (⇒ 10.2)
- Соединительный кабель (1) сложить в петлю и вставить его в отверстие (2).
- Надеть петлю на крюк (3) и затянуть.

10.5 Установка емкости измельчителя



- Ввести емкость измельчителя (1) в обе направляющие (2) и задвинуть его до упора.
- Повернуть стопорный выключатель (3) до упора вправо и заблокировать емкость измельчителя.



Включение садового измельчителя возможно только с заблокированной емкостью измельчителя.

10.6 Извлечение емкости измельчителя



- Выключить устройство. (⇒ 10.8)
- Повернуть стопорный выключатель (1) до упора влево.
- Извлечь емкость измельчителя (2).



Без емкости измельчителя начало работы с садовым измельчителем невозможно.

10.7 Включение садового измельчителя

GHE 140 L:

- Откинуть и заблокировать устройство. (⇒ 10.12)

GHE 135 L, GHE 140 L:

- Установить емкость измельчителя. (⇒ 10.5)

- Подсоединить устройство к электрической сети. (⇒ 10.2)

Выключатель (1) со встроенным стопором (2) предотвращает непосредственное переключение направления вращения.

-  Перед переключением направления вращения следует выключить устройство, обязательно дождаться полной остановки режущей шестерни.

Положение – вытягивание

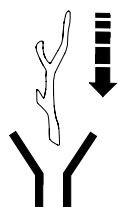

Режущая шестерня вытягивает измельчаемый материал и разрезает его.

- Повернуть выключатель (1), установив его в положение **0**.
- Переместить стопор (2) вверх.
- Для запуска электродвигателя повернуть выключатель (1) в направлении, противоположном действию пружины, до упора вправо в положение **START**. Происходит запуск электродвигателя.

- Отпустить поворотный выключатель. Он автоматически возвращается в положение **I**. Электродвигатель продолжает работать.

Положение – возврат



Режущая шестерня возвращается в исходное положение, поступление измельчаемого материала снова разблокировано.

- Повернуть выключатель (1), установив его в положение **0**.
- Переместить стопор (2) вниз.
- Повернуть выключатель (1) в направлении, противоположном действию пружины, до упора влево в положение **I** и удерживать его в этом положении. Электродвигатель работает.



Необходимо удерживать поворотный выключатель в этом положении, так как в противном случае он автоматически возвращается в центральное положение (положение **0**).

10.8 Выключение садового измельчителя



- Повернуть выключатель (1) в положение **0**.

Электродвигатель садового измельчителя выключается и автоматически тормозится.

10.9 Повторный ввод в эксплуатацию после блокировки



Опасность получения травм из-за выходящего измельчаемого материала. Следует держать руки и голову на расстоянии от загрузочного отверстия. Не заглядывать в отверстие!

Садовый измельчитель оснащен функцией автоматического возврата. В случае блокировки валика ножа устройство автоматически выполняет возврат в целях устранения блокировки.

Поступление измельчаемого материала снова разблокировано.



После устранения блокировки заполнение садового измельчителя допускается лишь при достижении максимальной частоты вращения электродвигателя.

10.10 Измельчение

- Поставьте садовый измельчитель на ровную и твердую поверхность, при этом его положение должно быть устойчивым.
- Наденьте прочные перчатки, защитные очки и используйте защитные наушники.
- Подсоединить сетевой кабель к садовому измельчителю. (⇒ 10.2)
- Включить садовый измельчитель. (⇒ 10.7)

- Подождать, пока садовый измельчитель достигнет максимальной частоты вращения двигателя (частота вращения на холостом ходу).
- Правильно загрузить садовый измельчитель материалом для измельчения. (⇒ 8.4)
- Выключить садовый измельчитель. (⇒ 10.8)

10.11 Складывание устройства GHE 140 L



- Отсоединить устройство. (⇒ 10.3)
- Одной рукой держать устройство за ручку (1).
- До упора вытянуть стопорный рычаг (2) в направлении, указанном стрелкой, и удерживать его в этом положении. Верхняя часть устройства разблокирована.
- Медленно отвести верхнюю часть устройства (3) до упора вниз и удерживать ее в этом положении.
- Отпустить стопорный рычаг (2) и убедиться в том, что верхняя часть устройства надежно заблокирована.

10.12 Откидывание устройства GHE 140 L



- Одной рукой придерживать устройство за ручку (1) внизу.
- До упора вытянуть стопорный рычаг (2) в направлении, указанном стрелкой, и удерживать его в этом положении. Верхняя часть устройства разблокирована.

- Медленно потянуть за верхнюю часть устройства (3) до упора наверх и удерживать ее в этом положении.
- Отпустить стопорный рычаг (2) и убедиться в том, что верхняя часть устройства надежно заблокирована.

11. Техническое обслуживание



Опасность получения травм!

Перед всеми работами по техническому обслуживанию или очистке устройства необходимо внимательно прочитать главу «Техника безопасности» (⇒ 4.), в особенности раздел «Техническое обслуживание и ремонт» (⇒ 4.7), точно выполнять все указанные там предписания по технике безопасности.

Перед началом работ по техобслуживанию вынимать вилку из сети.

11.1 Юстировка пластины



В измельчителе не должно быть измельчаемого материала.

Этап 1

- Включить устройство (перевести выключатель в положение втягивания). (⇒ 10.7)

Этап 2

- При работающем устройстве медленно повернуть регулировочный винт (1) по часовой стрелке с помощью ключа с внутренним шестигранником (2). При этом пластина внутри устройства

прижимается к валику ножа. Пластина отрегулирована правильно, если из выброса появляется нескольких алюминиевых стружек.

Таким образом, пластина отрегулирована заново, и устройство готово к работе.

11.2 Очистка устройства



Интервал технического обслуживания: после каждого применения

Устройство необходимо тщательно очищать после каждого применения. Правильный уход за устройством защищает его от повреждений и увеличивает срок его службы.

Устройство разрешается очищать только в положении, изображенном на рисунке.



Нельзя направлять струи

воды на узлы электродвигателя или двигателя внутреннего сгорания, уплотнения и

опорные места, а также на детали электрооборудования, как, например, выключатели. Следствием несоблюдения этих указаний может стать дорогостоящий ремонт.



Если загрязнения и прилипшие остатки не удастся удалить с помощью щетки, влажной тряпки или деревянной палочки, то

STIHL рекомендует применять специальный очиститель (например, специальный очиститель STIHL).

Запрещается использовать агрессивные чистящие средства.

Регулярно производить очистку дисковых ножей.

Электродвигатели выполнены во влагозащитном исполнении.

Органы измельчения, включая полость измельчителя, должны быть смазаны стандартными антикоррозийными средствами (например, рапсовым маслом).

11.3 Сервисные интервалы

Техническое обслуживание садового измельчителя рекомендуется выполнять **один раз в год** у дилера.

Компания STIHL рекомендует обращаться к дилеру STIHL.

11.4 Электродвигатель и колеса

Электродвигатель не требует технического обслуживания.

Подшипники колес не требуют технического обслуживания.

11.5 Хранение и простой в зимний период

Устройство необходимо хранить в сухом, закрытом и непыльном помещении. Удостоверьтесь, что устройство хранится в недоступном для детей месте.

Устройство следует хранить только в состоянии готовности к эксплуатации.

Необходимо затягивать все гайки, болты и винты до упора, обновлять нанесенные на устройстве и ставшие неразборчивыми предупреждения и указания об имеющихся опасностях, проверять всю машину на отсутствие износа или повреждений. Заменять изношенные или поврежденные детали.

Возможные неисправности устройства следует всегда устранять перед установкой его на хранение.

При длительном простое устройства (в период зимнего хранения) соблюдать следующие пункты:

- Все наружные части устройства тщательно очистить.
- Все движущиеся детали хорошо смазать маслом или смазкой.

12. Транспортировка



Опасность получения травм!

Перед транспортировкой внимательно прочитайте главу «Техника безопасности», в особенности раздел «Транспортировка устройства», и соблюдать указанные там требования. (⇒ 4.4)

12.1 Перемещение садового измельчителя



- Удерживать садовый измельчитель за ручку (1) и опрокинуть его назад.
- Теперь можно медленно тащить или толкать садовый измельчитель (в темпе шага).

12.2 Подъем или перенос садового измельчителя



Для поднятия или переноса устройства необходимы не менее 2 человек.

Следует носить подходящую защитную одежду, чтобы предплечья и верхняя часть тела были полностью покрыты.

- Установить и зафиксировать емкость измельчителя. (⇒ 10.5)
- 1-й человек: держать садовый измельчитель за ручку (1).
- 2-й человек: держать садовый измельчитель за стойку колеса (2) слева и справа перед обеими ножками.
- Садовый измельчитель следует поднимать одновременно.

GNE 140 L:



Садовый измельчитель можно переносить также в сложенном состоянии.

- 1-й человек: держать садовый измельчитель за ручку (3) емкости измельчителя.
- 2-й человек: держать садовый измельчитель за трубчатую стойку слева и справа перед обеими ножками (4).
- Садовый измельчитель следует поднимать одновременно.

12.3 Транспортировка садового измельчителя на погрузочной платформе



19

- Устройство необходимо закреплять при помощи подходящих средств крепления, чтобы исключить возможность соскальзывания. Тросы или ремни должны закрепляться на стойке колеса (1) или на загрузочной воронке (2).

13. Сведение к минимуму износа и предотвращение повреждений

Важные указания по техническому обслуживанию и уходу для следующих групп изделий

Садовый электроизмельчитель (STIHL GHE)

Компания STIHL не несет никакой ответственности за получение травм и нанесение материального ущерба, которые произошли вследствие несоблюдения инструкции по эксплуатации, в особенности в отношении безопасности, управления и технического обслуживания, или в результате использования не допущенных навесных узлов или неоригинальных запчастей.

Для предотвращения возникновения повреждений или чрезмерного износа деталей Вашего устройства STIHL обязательно соблюдайте следующие важные указания:

1. Быстроизнашивающиеся компоненты

Некоторые детали устройства STIHL даже при использовании их по назначению подвергаются нормальному износу и их необходимо своевременно заменять в зависимости от вида и продолжительности эксплуатации.

К ним относятся:

- пластина
- валик ножа
- угольные щетки

2. Соблюдение предписаний данной инструкции по эксплуатации

Использование, техническое обслуживание и хранение устройства STIHL должны осуществляться точно так, как описано в данной инструкции по эксплуатации. Пользователь сам несет ответственность за все повреждения и ущерб, вызванные несоблюдением предписаний по технике безопасности, указаний по управлению устройством и техническому обслуживанию.

Это, в первую очередь, распространяется на:

- неверно определенные параметры удлинителя (поперечное сечение),
- неправильное подключение к электрической сети (напряжение),
- технические изменения изделия, несогласованные с компанией STIHL.
- применение инструментов или принадлежностей, которые не допущены или не пригодны для устройства, или являются низкокачественными,

- использование изделия не в соответствии с назначением,
- применение изделия во время спортивных мероприятий или конкурсов,
- косвенные убытки в результате последующего использования изделия с неисправными деталями.

3. Работы по техническому обслуживанию

Все работы, приведенные в разделе «Техническое обслуживание», должны выполняться регулярно.

Если эти работы пользователь не может производить самостоятельно, то необходимо обратиться к дилеру.

Компания STIHL рекомендует выполнять работы по техническому обслуживанию и ремонту только у дилера STIHL.

Дилеры STIHL регулярно предоставляют программы обучения и техническую информацию.

В случае ущерба из-за повреждений вследствие невыполненных работ по техническому обслуживанию ответственность несет пользователь.

К таким повреждениям относятся:

- повреждения электродвигателя вследствие некачественной очистки канала охлаждения (продувочной щели, ребер охлаждения, колеса вентилятора),
- коррозионные повреждения и другие последствия неправильного хранения,
- повреждения устройства в результате применения некачественных запчастей,

- повреждения, вызванные несвоевременным проведением технического обслуживания или его выполнением не в полном объеме, а также работами по техническому обслуживанию и ремонту, выполненными не в специализированных мастерских соответствующих сервисных центров.

14. Охрана окружающей среды



Измельченный материал не относится к отходам, его следует использовать для приготовления компоста.

Упаковка, устройство и принадлежности изготовлены из материалов, пригодных для вторичного использования.

Раздельная утилизация остатков материалов, удовлетворяющая экологическим требованиям, способствует возможности многократного применения материалов. По этой причине после истечения обычного срока службы устройство следует отправлять на пункт утилизации.

15. Декларация изготовителя о соответствии директивам ЕУ

15.1 Садовый измельчитель STIHL GHE 135,0 л, GHE 140,0 л

STIHL Tirol GmbH
Hans Peter Stihl-Straße 5
6336 Langkampfen
Австрия

заявляет под собственную ответственность, что

- Конструктивное исполнение: садовый измельчитель
- Производитель: STIHL
- Тип: GHE 135,0 л, GHE 140,0 л
- Серийный номер: 6013

соответствует положениям директив 2006/42/ЕС, 2000/14/ЕС, 2014/30/ЕУ и 2011/65/ЕУ, был разработан и изготовлен в соответствии с версиями следующих стандартов, действующих на дату изготовления: EN 50434, EN 60335-1, EN 55014-1, EN 55014-2, EN 61000-3-2 и EN 61000-3-3 (если применимо).

Название и адрес принимавшей участие инстанции:
TÜV Rheinland LGA Products GmbH
Tillystraße 2
D-90431 Nürnberg (Нюрнберг,
Германия)

Измеренный и гарантированный уровень шума был определен в соответствии с Директивой 2000/14/ЕС, Приложение VIII.

GHE 135,0 л

- Измеренный уровень шума: 92,0 дБ(А)
- Гарантированный уровень шума: 94 дБ(А)

GHE 140,0 л

- Измеренный уровень шума: 91,0 дБ(А)
- Гарантированный уровень шума: 93 дБ(А)

Техническая документация хранится с разрешением о допуске изделия к эксплуатации STIHL Tirol GmbH.

Год выпуска и номер машины указаны на садовом измельчителе.

Лангампфен, 02.01.2021

STIHL Tirol GmbH

И.о.

Маттиас Фляйшер (Matthias Fleischer),
руководитель отдела научных исследований и разработок

И.о.

Свен Циммерманн (Sven Zimmermann),
руководитель отдела качества

15.2 Знаки соответствия



Сведения о сертификатах ЕАС и декларациях соответствия, подтверждающих выполнение технических правил и требований Таможенного союза, представлены на сайте www.stihl.ru/eac или могут быть затребованы по телефону в соответствующем местном представительстве STIHL.



Технические правила и требования для Украины выполнены.

15.3 Установленный срок службы

Полный установленный срок службы – до 30 лет.

Для выработки установленного срока службы необходимы своевременное техническое обслуживание и уход согласно руководству по эксплуатации.

15.4 Штаб-квартира STIHL

ANDREAS STIHL AG & Co. KG
Badstrasse 115
71336 Waiblingen

Германия

15.5 Дочерние компании STIHL

В Российской Федерации:

ООО «АНДРЕАС ШТИЛЬ МАРКЕТИНГ»
ул. Тамбовская, дом 12, лит В, офис 52
192007 Санкт-Петербург, Россия
Горячая линия: +7 800 4444 180
Эл. почта: info@stihl.ru

УКРАИНА

ТОВ «Андреас Штіл»
вул. Антонова 10, с. Чайки
08135 Київська обл., Україна
Телефон: +38 044 393-35-30
Факс: +380 044 393-35-70
Эл. почта: info@stihl.ua
www.stihl.ua
Гаряча лінія: +38 0800 501 930

15.6 Представительства STIHL

В Белоруссии:

Представительство
ANDREAS STIHL AG & Co. KG
ул. К. Цеткин, 51-11а
220004 Минск, Беларусь
Горячая линия: +375 17 200 23 76

В Казахстане:

Представительство
ANDREAS STIHL AG & Co. KG
ул. Шагабудинова, 125А, оф. 2
050026 Алматы, Казахстан
Горячая линия: +7 727 225 55 17

15.7 Импортёры STIHL

РОССИЙСКАЯ ФЕДЕРАЦИЯ

ООО "ШТИЛЬ ЗЮДВЕСТ"
350000, Российская Федерация,
г. Краснодар, ул. Западный обход, д.
36/1

ООО "ФЛАГМАН"
194292, Российская Федерация,
г. Санкт-Петербург, 3-ий Верхний
переулок, д. 16 литер А, помещение 38

ООО "ПРОГРЕСС"
107113, Российская Федерация,
г. Москва, ул. Маленковская, д. 32, стр.
2

ООО "АРНАУ"
236006, Российская Федерация,
г. Калининград, Московский проспект, д.
253, офис 4

ООО "ИНКОР"
610030, Российская Федерация,
г. Киров, ул. Павла Корчагина, д. 1Б

ООО "ОПТИМА"
620030, Российская Федерация,
г. Екатеринбург, ул. Карьерная д. 2,
Помещение 1

ООО "ТЕХНОТОРГ"
660112, Российская Федерация,
г. Красноярск, ул. Парашютная, д. 15

ООО "ЛЕСОТЕХНИКА"
664540, Российская Федерация,
с. Хомутово, ул. Чапаева, д. 1, оф. 39

УКРАИНА

ТОВ «Андреас Штіл»
вул. Антонова 10, с. Чайки
08135 Київська обл., Україна

БЕЛАРУСЬ

ООО «ПИЛАКОС»
ул. Тимирязева 121/4 офис 6
220020 Минск, Беларусь

УП «Беллесэкспорт»
ул. Скрыганова 6.403
220073 Минск, Беларусь

КАЗАХСТАН

ИП «ВОРОНИНА Д.И.»
пр. Райымбека 312
050005 Алматы, Казахстан

КИРГИЗИЯ

ОсОО «Муза»
ул. Киевская 107
720001 Бишкек, Киргизия

АРМЕНИЯ

ООО «ЮНИТУЛЗ»
ул. Г. Парпеци 22
0002 Ереван, Армения

16. Технические данные

GHE 135.0 L, GHE 140.0 L:

Двигатель, тип	электродвиг.
Номинальное напряжение	230 В~
Частота	50 Гц
Номин. скорость вращ. шестерни	40 об/мин
Предохранитель	16 А
Класс защиты	II
Вид защиты	с водозащитой (IP X4)
Режим эксплуатации	P40
	40 с время нагрузки
	60 с холостой ход
Дл./шир./выс.	64/49/96 см

GHE 135.0 L:

В соотв. с директивой 2000/14/ЕС:	
Гарантированный уровень звук. мощности $L_{WAд}$	94 дБ(А)
В соотв. с директивой 2006/42/ЕС:	
Уровень звука на рабочем месте L_{pA}	87 дБ(А)
Погрешность K_{pA}	3 дБ(А)
Мощность	2300 Вт
Номинальная сила тока	11,5 А
Номин. частота вращ. электродвигателя	21000 об/мин
Вес	23 кг

GHE 140.0 L:

В соотв. с директивой 2000/14/ЕС:	
Гарантированный уровень звук. мощности $L_{WAд}$	93 дБ(А)
В соотв. с директивой 2006/42/ЕС:	
Уровень звука на рабочем месте L_{pA}	85 дБ(А)
Погрешность K_{pA}	3 дБ(А)
Мощность	2500 Вт
Номинальная сила тока	12,0 А
Номин. частота вращ. электродвигателя	21000 об/мин
Вес	24 кг

16.1 REACH

REACH – это технический регламент ЕС, регулирующий производство и оборот химических веществ, включая их обязательную регистрацию.

Информацию об исполнении предписания REACH (ЕС) № 1907/2006 см. на сайте www.stihl.com/reach.

17. Поиск неисправностей

- ✂ При необходимости обращаться к дилеру, компания STIHL рекомендует дилера STIHL.

Неисправность:

Электродвигатель не запускается

Возможная причина:

- Емкость измельчителя не вставлена и не заблокирована
- Сработало устройство защиты электродвигателя
- Отсутствует сетевое напряжение
- Соединительный кабель/штекер, розетка или выключатель неисправны

Устранение:

- Установить и заблокировать емкость измельчителя (⇒ 10.5)
- Дать устройству остыть (⇒ 8.6)
- Проверить сетевой кабель и предохранитель ✂ (⇒ 10.1)
- Проверить кабель, штекер, соединитель или выключатель, при необходимости заменить (специалист по электротехнике) ✂ (⇒ 10.2)

Неисправность:

Измельчаемый материал не втягивается

Возможная причина:

- Валик ножа заблокирован

Устранение:

- Устранить блокировку (⇒ 10.9)

Неисправность:

Измельчаемый материал не разделяется

Возможная причина:

- Противорежущая пластина неправильно отрегулирована на режущем валике
- Режущий валик износился или поврежден

Устранение:

- Юстировка противорежущей пластины (⇒ 11.1)
- Заменить режущий валик и противорежущую пластину ✂

Нарушение:

Электродвигатель ревет, устройство не запускается

Возможная причина:

- Режущий валик заблокирован

Устранение:

- Устранить блокирование (⇒ 10.9)

Неисправность:

Ненормальные звуки, стук, щелkanie в устройстве

Возможная причина:

- Ослаблены винты
- Режущий валик износился или поврежден

Устранение:

- Проверить фиксированное положение винтов; дозатянуть ослабленные винты
- Заменить режущий валик и противорежущую пластину ✂

Нарушение:

Измельчаемый материал не выбрасывается

Возможная причина:

- Выброс перекрыт из-за зажатого резинового покрытия

Устранение:

- Установить резиновое покрытие правильно (⇒ 7.2)

18. График сервисного обслуживания

18.1 Подтверждение передачи

Модель: _____

Серийный номер:

□	□	□	□	□	□	□	□	□
---	---	---	---	---	---	---	---	---

Дата: □□ □□ □□□□

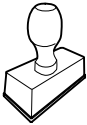

Следующий техосмотр

Дата: □□ □□ □□□□

18.2 Подтверждение сервисного обслуживания



В случае выполнения работ по техобслуживанию передайте эту «Инструкцию по эксплуатации» Вашему дилеру STIHL.

В соответствующих полях он поставит отметку о проведении работ по сервисному обслуживанию.

Сервисное обслуживание проведено

Дата следующего сервисного обслуживания

Скъпи купувачи,

Ние се радваме, че сте избрали изделие на фирмата STIHL. Ние разработваме и произвеждаме продукти с най-високо качество в съответствие с изискванията на нашите клиенти. По този начин продуктите ни се отличават с висока надеждност дори при приложението им в най-тежки условия на експлоатация.

STIHL също така държи на най-високото качество в обслужването. Сътрудниците в специализираните ни търговски обекти са готови да Ви дадат компетентна консултация и съвети, както и да поемат комплексното техническо обслужване на закупените от Вас апарати.

Благодарим Ви за доверието и Ви пожелаваме удоволствие при ползването на изделието от фирмата STIHL.



Д-р Nikolas Stihl

ВАЖНО! ПРОЧЕТЕТЕ ПРЕДИ УПОТРЕБА – И СЪХРАНЯВАЙТЕ.

1. Съдържание

За тази инструкция за експлоатация	246
Общи указания	246
Указания за четене на инструкцията за експлоатация	246
Различни варианти за отделните страни	247
Описание на уреда	247
За Вашата безопасност	247
Общи указания	247
Внимание – опасност от токов удар	248
Облекло и екипировка	249
Транспортиране на уреда	249
Преди работа	249
По време на работа	250
Поддръжка и ремонти	251
Съхранение при продължително неизползване на уреда	252
Изхвърляне	252
Описание на символите	253
Окомплектовка	253
Подготовка на уреда за пускане в експлоатация	253
Монтиране на колелата и опорните крачета	253
Сглобяване на уреда GHE 135 L	254
Съхранение на ключа за вътрешен шестостен	254
Указания за работа	254
Кои материали могат да бъдат обработвани?	254
Кои материали не могат да бъдат обработвани?	254
Максимален диаметър на клоните	254
Зареждане на градинската дробилка с материал	254
Правилно натоварване на електродвигателя	255
Защита срещу претоварване	255
Ако ножовият валик блокира	255
Защитни приспособления	255
Блокиране автоматичното стартиране на електродвигателя	255
Контейнер	255
Пускане на уреда в експлоатация	255
Свързване на градинската дробилка към електрическата мрежа	255
Включване на захранващия кабел	256
Изваждане на захранващия кабел	256
Приспособление за изтегляне и прибиране на кабела	256
Поставяне на контейнера	256
Сваляне на контейнера	256
Включване на градинската дробилка	256
Изключване на градинската дробилка	257
Повторно пускане в експлоатация след блокиране	257
Раздробяване	257
Затваряне на уреда GHE 140 L	258
Отваряне на уреда GHE 140 L	258
Поддръжка	258
Допълнително регулиране на контактната плоча	258
Почистване на уреда	258
Интервал за поддръжка	259

Електродвигател и колела	259
Съхраняване и зимна пауза	259
Транспортиране	259
Теглене или бутане на градинската дробилка	259
Повдигане или пренасяне на градинската дробилка	259
Транспортиране на градинската дробилка върху товарна платформа	259
Минимизиране на износването и предотвратяване на повреди	260
Опазване на околната среда	260
ЕС Декларация за съответствие	261
Градински дробилки STIHL GHE 135.0 L, GHE 140.0 L	261
Технически данни	262
REACH	262
Откриване на повреди	262
Сервизен план	263
Потвърждение за предаване	263
Потвърждение за извършена сервизна поддръжка	263

2. За тази инструкция за експлоатация

2.1 Общи указания

Тази инструкция за експлоатация е **оригинална инструкция за експлоатация** от производителя по смисъла на Директива 2006/42/ЕС на Европейския парламент и на Съвета.

STIHL работи непрекъснато за усъвършенстване на асортимента си; затова си запазваме правото на промени във формата, техниката и оборудването.

Ето защо данните и илюстрациите в настоящата инструкция не могат да бъдат основание за предявяване на каквито и да е претенции.

В тази инструкция за експлоатация може да има описани модели, които не са налични във всяка страна.

Тази инструкция за експлоатация е защитена от авторското право. Всички права са запазени, по-специално правото на размножаване, превод и обработка с електронни системи.

2.2 Указания за четене на инструкцията за експлоатация

Фигурите и текстовете описват определени работни стъпки.

Всички поставени върху уреда пиктограми са пояснени в тази инструкция за експлоатация.

Посока на погледа:

Посока на погледа при употреба на **наляво** и **надясно** в инструкцията за експлоатация:
Потребителят е застанал зад уреда (работна позиция).

Препратка към глава:

Със стрелка се отбелязват препратки към глави и раздели за допълнителни обяснения. Следният пример показва препратка към глава: (⇒ 4.)

Обозначаване на пасажи от текста:

Описаните инструкции могат да бъдат обозначени както е показано в следните примери.

Работни стъпки, които изискват действие от страна на потребителя:

- Развийте болта (1) с отвертка, задействайте лоста (2) ...

Общи изброявания:

- Използване на продукта при спортни или състезателни мероприятия

Текстове с допълнително значение:

Тези пасажи са обозначени с един от описаните по-долу символи, за да бъдат по-добре открити в инструкцията за експлоатация.



Опасност!

Опасност от злополука и тежко физическо нараняване. Необходимо е или трябва да се избягва определено поведение.



Предупреждение!

Опасност от физическо нараняване. Определено поведение предпазва от възможни или вероятни наранявания.



Внимание!

Леки наранявания или материални щети могат да бъдат предотвратени чрез извършване на определени действия.



Указание

Информация за по-добро използване на уреда и за избягване на възможно неправилно обслужване.

Текстове, отнасящи се към фигури:

Фигурите, на които е показан начинът на употреба на уреда, се намират в началото на инструкцията за експлоатация.

Този символ показва връзката между фигурите в началото и съответния текст в инструкцията за експлоатация.



2.3 Различни варианти за отделните страни

В зависимост от страната, в която се използва уредът, STIHL доставя уреди с различни щепсели и прекъсвачи.

На фигурите са показани уреди с европейски щепсел; включването в мрежата на уреди с друг стандарт щепсели се извършва по същия начин.

3. Описание на уреда



- 1 Ръкохватка
- 2 Регулиращ винт на контактната плоча
- 3 Държач на ключа за вътрешен шестостен
- 4 Табелка за мощността с машинен номер
- 5 Прекъсвач за фиксиране на контейнера
- 6 Колела
- 7 Контейнер
- 8 Стойка за колелата
- 9 Опорно краче
- 10 Освобождаване на затварянето (GHE 140 L)
- 11 Включване в мрежата
- 12 Прекъсвач (посока на въртене)
- 13 Отвор за подаване на материала

4. За Вашата безопасност

4.1 Общи указания



Непременно спазвайте тези правила за техника на безопасност при работа с уреда.



Преди първото пускане на уреда в действие трябва да прочетете внимателно цялата инструкция за експлоатация.

Съхранявайте старателно инструкцията за експлоатация, за да я ползвате и в бъдеще.

Тези предпазни мерки (списъкът не е пълен) са задължителни за Вашата безопасност. Винаги използвайте уреда разумно и отговорно и не забравяйте, че потребителят носи отговорност при злополука с трети лица или материални щети по тяхната собственост.

Запознайте се с елементите за управление и с употребата на уреда.

Уредът да се използва само от лица, които са прочели инструкцията за експлоатация и са запознати с начина на работа с него. Преди първото пускане на уреда в експлоатация всеки потребител трябва да се постарее да получи компетентна и практическа подготовка за работа с него. Той трябва да получи указания от продавача или от друго квалифицирано лице за безопасната употреба на уреда.

Целта на тези указания е преди всичко да накарат потребителя да осъзнае, че са необходими изключително внимание и концентрация от негова страна, докато работи с уреда.

Дори когато обслужвате този уред според указанията, винаги съществува остатъчен риск.



Опасност за живота поради задушаване!

Съществува опасност за децата, които си играят с опаковките. Задължително дръжте опаковките извън обсега на деца.

Уредът, включително всички приспособления за допълнително монтиране, могат да се предоставят или отдават под наем само на лица, принципно запознати с този модел и работата с него. Инструкцията за експлоатация е част от уреда и винаги трябва да бъде предавана заедно с него.

Уверете се, че потребителят има физическа, сетивна и психическа способност да обслужва уреда и да работи с него. Ако потребителят има ограничена физическа, сетивна или психическа възможност за това, той трябва да работи с него под надзора и според указанията на отговорно лице.

Уверете се, че потребителят е пълнолетен или е бил обучен за съответната професия според националните разпоредби и под съответния надзор.

Използвайте уреда само когато сте отпочинали и в добро физическо и психическо състояние. Ако имате здравословни проблеми, трябва да се консултирате с Вашия лекар дали можете да работите с уреда. Не работете с уреда след употреба на алкохол, наркотици или забавящи способността за реагиране лекарства.

Уредът е предвиден за лично ползване.

Внимание – опасност от злополука!

Градинските дробилки STIHL са подходящи за раздробяване на клони и растителни остатъци. Използването за други цели не е позволено, тъй като може да бъде опасно или да повреди уреда.

Градинската дробилка не бива да се използва (непълен списък):

- за раздробяване на други материали (напр. стъкло, метал);
- за дейности, които не са описани в тази инструкция за експлоатация;
- за производство на хранителни продукти (напр. за раздробяване на лед, приготвяне на смес за спиртна ферментация).

От съображения за сигурност се забранява извършване на каквато и да било промяна по уреда с изключение на квалифицирания допълнителен монтаж на одобрени от STIHL принадлежности, освен това такава промяна би довела и до отмяна на гаранцията. Информация за одобрените принадлежности можете да получите от вашия специализиран търговец на STIHL.

Изрично се забранява всякаква манипулация по уреда, която повишава мощността или честотата на въртене на двигателя с вътрешно горене, съотв. на електродвигателя.

С уреда не бива да се транспортират хора, особено деца, животни или предмети.

При използване на уреда в обществени обекти, паркове, на спортни площадки, по улици и в селскостопански и горски предприятия се изисква повишено внимание.

4.2 Внимание – опасност от токов удар



Внимание! Опасност от токов удар!

Много важни за електрическата безопасност на уреда са захранващият кабел, щепселът, прекъсвачът и съединителният проводник. За да се избегне опасността от токов удар, не използвайте повредени кабели, куплунзи и щепсели или неотговарящи на изискванията съединителни проводници.

Затова редовно проверявайте съединителния проводник за повреди или признаци на стареене (чупливост).



Пускайте уреда само с намотан захранващ кабел.

При използване на кабелен барабан той трябва преди употреба винаги да бъде развит докрай.

Никога не използвайте повреден удължителен кабел. Заменете неизправните кабели с нови и не ремонтирайте удължителните кабели.

При повреда на захранващия, респ. на удължителния кабел по време на работа, незабавно го изключете от електрозахранването. Никога не докосвайте повредения захранващ респ. удължителен кабел.

Уредът не бива да се използва, ако проводниците са повредени или износени. По-специално захранващият кабел трябва да се провери за повреди и стареене.

Дейностите по поддръжка и ремонт на захранващите кабели могат да се извършват само от квалифицирани специалисти.

Опасност от токов удар!

Не включвайте към електрическата мрежа неизправен проводник и не го докосвайте, преди да сте го извадили от контакта.

Режещите блокове (ножовете) могат да се докосват след изключване на уреда от електрическата мрежа.

Винаги внимавайте използваните захранващи кабели да са добре обезопасени.



Не работете при дъжд и в условия на висока влажност.

При работа на открито използвайте само изолирани срещу влага удължителни кабели, подходящи за употреба с уреда (⇒ 10.1).

Изваждайте съединителния проводник, като хванете щепсела и щепселното гнездо, а не го дърпайте.

Не излагайте уреда директно на дъжд.

Ако уредът е включен към генератор, внимавайте да не се повреди поради колебания на тока.

Включвайте уреда само към електрозахранване, което е защитено посредством прекъсвач за защита срещу утечен ток с максимален ток на изключване 30 mA. Допълнителна информация можете да получите от електротехник.

4.3 Облекло и екипировка



По време на работа винаги носете затворени обувки с грайферни подметки. Никога не работете боси или с леки обувки, например сандали.



По време на работа и особено при извършване на дейности, свързани с поддръжка и транспортиране на уреда, винаги носете здрави предпазни ръкавици.



По време на работа винаги носете предпазни очила и средства за защита на слуха. Носете ги през цялото време, докато работите.



При работа с уреда носете подходящо за целта и плътно прилепнало облекло, т.е. комбинезон, а не работна престилка. По време на работа с уреда не носете шалове, вратовръзки, украшения, висящи ленти или верижки и други подобни елементи от облеклото и аксесоари.

През цялото време, докато работите и при извършване на всяка дейност по уреда дългата коса трябва е добре приборана (кърпа за глава, шапка и т.н.).

4.4 Транспортиране на уреда

Работете само с ръкавици, за да избегнете наранявания от части на уреда, които са горещи или с остри ръбове.

Не транспортирайте уреда с работещ електродвигател. Изключете преди транспорт електродвигателя, изчакайте го да спре и извадете мрежовия щепсел от контакта.

Транспортирайте уреда само с изстинал електродвигател.

Взимайте предвид теглото на уреда особено при накланянето му.

За товарене използвайте подходящи помощи съоръжения (товарни рампи, подедни механизми).

Застопорете уреда върху товарната платформа с подходящи по размер средства за закрепване (колани, въжета и др.), като използвате описаните в тази инструкция за експлоатация точки за закрепване. (⇒ 12.3)

Теглете или бутайте уреда само с пешеходна скорост.

При транспортиране на уреда спазвайте местните законови разпоредби и по-специално отнасящите се до безопасността при товарене и транспорт на изделия върху товарни платформи.

4.5 Преди работа

Уверете се, че с уреда работят само лица, които са запознати с инструкцията за експлоатация.

Спазвайте определените в местните разпоредби часове за работа с градински уреди, оборудвани с двигател с вътрешно горене или електродвигател.

Преди употреба на уреда всички неизправни, износени и повредени части трябва да се заменят. Станалите нечетливи или повредени предупредителни стикери по уреда трябва да се подменят. Вашият специализиран търговец на STIHL поддържа наличност от резервни стикери и всички други резервни части.

Преди пускане на уреда в експлоатация проверете:

- дали уредът е в безопасно за експлоатация състояние. Това означава, че защитните приспособления са по местата си и са в изправно състояние.
- дали електрическото свързване е към контакт, монтиран съгласно указанията.
- дали изолацията на съединителния и удължителния кабел, щепсела и куплунга е в изправно състояние.
- дали целият уред (корпусът на електродвигателя, защитните приспособления, крепежните елементи и др.) не е износен или повреден.
- дали в уреда няма раздробен материал и фунията е празна.
- дали всички болтове, гайки и други крепежни елементи са налични и затегнати. Преди пускане в експлоатация затегнете разхлабените болтове и гайки (спазвайте моментите на затягане).

За да намалите опасността от физическо нараняване или материални щети, използвайте уреда само на открито и далече от стени или други твърди предмети (в противен случай липсват възможности за маневриране

на потребителя, съществува риск от счупване на стъкла, издраскване на автомобили и др.).

Уредът трябва да се постави стабилно върху равна и твърда повърхност.

Запознайте се с действието на прекъсвача, за да можете да реагирате бързо и правилно в аварийни ситуации.

Проверете преди пускане в експлоатация дали контейнерът се намира в правилното състояние. Пускането в експлоатация на уреда с повреден контейнер не е позволено (опасност от нараняване). Повреденият контейнер трябва да се смени.

Опасност от нараняване!

Пускате уреда в експлоатация само в монтирано състояние, което е в съответствие с указанията. Ако части от уреда липсват (напр. колела), няма да бъдат спазени предписаните безопасни разстояния и освен това стабилността на уреда може да се наруши.

Преди всяко пускане на уреда в експлоатация проверете визуално дали състоянието му съответства на указанията!

„Да съответства на указанията“ означава, че уредът е напълно сглобен, и по-конкретно:

- комплектът за стойка за колелата е монтиран;
- двете колела и двете опорни крачета са монтирани;
- всички защитни приспособления (поставен контейнер, детелинообразен отвор на STIHL и др.) трябва да са налични и в изправност.

Монтираните на уреда прекъсвачи и защитни приспособления не бива да бъдат отстранявани или припокривани.

4.6 По време на работа

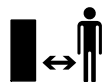

Никога не работете с уреда, ако в района, където ще работите с него, има хора, особено деца, или животни.

Не работете с уреда при дъжд, буря и особено когато има опасност от удар на мълния.

Ако теренът е влажен, опасността от злополука се увеличава поради намалена стабилност на оператора. Работете много внимателно, за да избегнете подхлъзване. По възможност избягвайте използване на уреда върху влажни терени.

Работете само на дневна светлина или при добро изкуствено осветление.

През цялото време на експлоатация работната зона трябва да се поддържа чиста и подредена. Отстранете предмети, които създават опасност от спъване, напр. камъни, клони, кабели и др.

Опорната повърхност на оператора не бива да бъде по-висока от опорната повърхност на уреда.

Стартиране:

Преди стартиране на уреда го поставете изправен в стабилна позиция. В никакъв случай не го пускайте в действие в легнало положение.

Включете уреда внимателно в съответствие с инструкциите в глава „Пускане на уреда в експлоатация“. (⇒ 10.)

При стартиране на двигателя с вътрешно горене, съотв. включване на електродвигателя не стойте пред отвора за изхвърляне. При стартиране, съотв. включване в градинската дробилка не бива да има материал за раздробяване. Той може да бъде изхвърлен настрани и да доведе до нараняване.

При стартиране уредът не бива да е наклонен.

Избягвайте честото включване в рамките на кратък период от време и не си „играйте“ с прекъсвача. Опасност от прегряване на електродвигателя!

При непостоянно напрежение предизвиканите от този уред колебания на напрежението по време на работа на високи обороти могат да нарушат работата на други свързани към същата токова верига съоръжения. В този случай трябва да се вземат подходящи мерки (напр. свързване към друга токова верига, различна от тази на засегнатото съоръжение, свързване на уреда към токова верига с по-ниско пълно съпротивление).

По време на работа:



Опасност от нараняване!

Никога не поставяйте ръцете или краката си над, под или до въртящите се части.

Когато уредът работи, никога не заставяйте с лице или с друга част на тялото пред фунията за пълнене или

отвора за изхвърляне. Дръжте главата и тялото си винаги на разстояние от отвора за подаване на материала.



Никога не поставяйте ръцете си, други части на тялото или облеклото си във фунията за пълнене или в шахтата за изхвърляне. Съществува голяма опасност от нараняване на очите, лицето, пръстите, ръцете и др.

Винаги внимавайте за равновесието и стабилния си стоеж. Не се протягайте напред.

Ако по време на работа уредът падне, незабавно изключете електродвигателя и извадете щепсела от контакта.

Опасност от нараняване!

По време на експлоатация материалът за раздробяване може да бъде изхвърлен обратно нагоре. Затова носете предпазни очила и дръжте лицето си далеч от отвора за подаване на материала.

Никога не накланяйте уреда, докато двигателят с вътрешно горене, съотв. електродвигателят работи.

Внимавайте да не се натрупва материал за раздробяване в шахтата за изхвърляне, тъй като това може да доведе до лош резултат от раздробяването или до обратни удари.

При зареждане на градинската дробилка с материал за раздробяване трябва да се внимава много в камерата за раздробяване да не попаднат чужди тела, напр. метални части, камъни, пластмаса, стъкло и т.н., тъй като те могат да доведат до повреди и обратни удари от фунията за пълнене. По същата причина трябва да се отстраняват и запушванията.

При пълнене на градинската дробилка с клони може да възникнат обратни удари. Носете предпазни ръкавици!



Внимавайте за движението по инерция на режещия инструмент, което продължава още няколко секунди, преди инструментът да спре напълно.

Изключете електродвигателя, извадете мрежовия щепсел от контакта и изчакайте спирането на всички въртящи се инструменти:

- преди да оставите уреда без надзор;
- преди да премествате, повдигате, пренасяте, накланяте, бутате или дърпате уреда;
- преди да транспортирате уреда;
- преди да отстраните блокиране или запушване;
- преди проверка или почистване на уреда или преди извършване на други работи по него.

Ако в режещия инструмент попадне чуждо тяло и уредът започне да издава необичайни шумове или се появят необичайни вибрации, незабавно изключете електродвигателя и изчакайте уреда да спре. Извадете мрежовия щепсел от контакта и изпълнете следните стъпки:

- Проверете уреда за повреди и възложете извършването на необходимите ремонти на специалист, преди отново да включите уреда и да работите с него.
- Обърнете се към специалист за смяна или ремонт на повредените части, като новите трябва да са с равностойни характеристики.

Свалете и изпразнете прозрачния контейнер, когато е пълен догоре с материал за раздробяване или когато раздробеният материал не може вече да бъде изхвърлян поради нивото си.

Изключете уреда преди свалянето на контейнера и изчакайте до пълното спиране на ножовия валик.

4.7 Поддръжка и ремонти



Поставете уреда върху твърд и равен терен, изключете електродвигателя и изтеглете мрежовия щепсел от контакта, преди да започнете дейности по поддръжката (почистване, ремонт и др.) и преди да проверите дали хранващият кабел е преплетен или повреден.

Преди всякакви дейности по поддръжка оставете уреда да изстине за ок. 5 минути.

Захранващият кабел трябва да се поправя и подновява само от оторизирани електротехници.

В случай че за извършване на дейности по поддръжката са били отстранени компоненти или защитни приспособления, те трябва да се поставят отново след това съгласно указанията.

Почистване:

След употреба целият уред трябва старателно да се почисти. (⇒ 11.2)

Никога не ползвайте паро- или водоструйка и не почиствайте уреда под течаща вода (напр. с градински маркуч).

Не използвайте агресивни почистващи препарати. Те могат да повредят

пластмасовите и металните части, което да влоши безопасната работа на вашия уред на STIHL.

Дейности по поддръжката:

Разрешено е извършване само на описаните в тази инструкция за експлоатация дейности по поддръжката – всички останали работи трябва да се изпълняват от специализиран търговец.

В случай че се нуждаете от информация или помощни средства, **винаги** се обръщайте към специализиран търговец. STIHL препоръчва дейностите по поддръжка и ремонт да се извършват само от специализиран търговец на STIHL.

Специализираните търговци на STIHL редовно преминават обучение и им се предоставя техническа информация.

Използвайте само разрешени от STIHL инструменти, принадлежности и уреди за допълнително прикачване или технически еквивалентни части, в противен случай може да възникне опасност от злополука, която да доведе до физическо нараняване на хора или повреда на уреда. Ако имате въпроси, се обърнете към специализиран търговец.

Оригиналните инструменти, принадлежности и резервни части на STIHL по своите качества са оптимално съгласувани с уреда и изискванията на потребителя. Оригиналните резервни части на STIHL се познават по каталожния номер на STIHL, по надписа STIHL и евентуално по знака на резервната част на STIHL. Върху малките части може да има само знак.

Винаги поддържайте предупредителните и указателните стикери чисти и четливи. Повредени или изгубени стикери трябва да се заменят с нови оригинални стикери от вашия специализиран търговец на STIHL. Ако даден детайл се замени с нов, погрижете се новият детайл да получи същия стикер.

Внимавайте всички гайки, палци и болтове да са добре затегнати, така че уредът да се намира в безопасно работно състояние.

Проверявайте редовно целия уред особено преди да го приберете за съхранение (напр. през зимата) за износване или повреди. От съображения за сигурност подменяйте веднага износените или повредени части, за да бъде уредът винаги в безопасно работно състояние.

4.8 Съхранение при продължително неизползване на уреда

Оставете уреда да изстине за ок. 5 минути, преди да го оставите в затворено помещение.

Уверете се, че уредът е защитен срещу неразрешена употреба (напр. от деца).

Почистете уреда основно, преди да го приберете за съхранение (напр. през зимата).

Съхранявайте уреда в състояние за безопасна експлоатация.

Помещението за съхранение трябва да е сухо, топло и затворено.

4.9 Изхвърляне

Отпадъчните продукти могат да навредят на хората, животните и околната среда и затова трябва да се изхвърлят според съответните предписания.

Обърнете се към Вашия център за рециклиране или към Вашия специализиран търговец, за да научите как да изхвърляте правилно отпадъчните продукти. STIHL препоръчва своите специализирани търговци.

Уверете се, че излезлият от употреба уред ще бъде предаден за съобразено с изискванията изхвърляне. Преди да бъде изхвърлен, уредът трябва да се приведе в негодно за употреба състояние. За предотвратяване на злополуки махнете преди всичко захранващия кабел, съотв. съединителния проводник за електродвигателя.

5. Описание на символите



Внимание!

Прочетете инструкцията за експлоатация, преди да използвате уреда.



Опасност от нараняване!

Не допускайте странични лица в опасната зона.

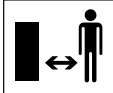

Опасност от нараняване!

Въртящи се инструменти!
Не дръжте ръцете и краката си в отворите, когато уредът работи.



Опасност от нараняване!

Изключете електродвигателя и извадете захранващия кабел от уреда, преди да извършите каквито и да е дейности по режещия инструмент, дейности, свързани с поддръжка и почистване на уреда, преди да проверите дали захранващият кабел е преплетен или повреден и преди да оставите уреда без надзор.

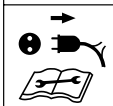

Носете средства за защита на слуха!



Носете предпазни очила!

Носете предпазни ръкавици!

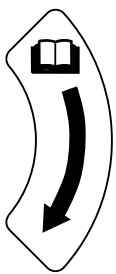

Посока на въртене за допълнително регулиране на контактната плоча.



Контейнерът е фиксиран



Контейнерът е освободен

6. Окомплектовка



Поз.	Наименование	Бр.
	GHE 135 L	
A	Горна част на уреда	1
B	Стойка за колелата	1
C	Контейнер	1
D	Болт 5 x 16	4
	GHE 140 L	
E	Основен уред с контейнер	1
	GHE 135 L, GHE 140 L	
F	Опорно краче	2
G	Шайба A6	2
H	Глуха гайка M6	2
I	Колело	2
J	Болт M8 x 85	2
K	Втулка	2
L	Шайба A8	6
M	Контрагайка M8	2
N	Вилкообразен гаечен ключ	1
O	Ключ за вътрешен шестостен	1
•	Инструкция за експлоатация	1

7. Подготовка на уреда за пускане в експлоатация

7.1 Монтиране на колелата и опорните крачета



GHE 140 L:

– Отворете уреда. (⇒ 10.12)

Монтиране на колелата:

GHE 135.0 L, GHE 140 L:

- Свалете контейнера. (⇒ 10.6)
- Извадете капака на колелото (1) от колелото (I) с помощта на отвертка.
- Прекарайте болт (J) с шайба (L) отвътре през отвора на стойката за колелата (B). Поставете шайба (L) и втулката (K) към болта (J). Поставете колелото (I) на втулката (K). Навийте гайката (M) с шайба (L) и затегнете с 5-7 Nm.
- Позиционирайте в средата капака на колелото (1) на колелото (I) и притиснете, докато капакът на колелото (1) се фиксира.
- Повторете операцията и от другата страна.

Монтиране на опорните крачета:

- Прекарайте болта на опорното краче (F) отдолу през отвора на стойката за колелата (B). Пъхнете шайба (G) към болта, завийте глухата гайка (H) и затегнете с 4-6 Nm.
- Повторете операцията и от другата страна.

7.2 Сглобяване на уреда GHE 135 L



- Свалете контейнера. (⇒ 10.6)
- Поставете горна част на уреда (A) на стойката за колелета (B) и центрирайте внимателно. При това внимавайте за правилната позиция на гумения капак (1) – гуменият капак (1) не трябва да бъде притиснат между горната част на

уреда и черния капак на стойката за колелета. Монтирайте горната част на уреда (A) чрез завиване на четирите болта (D) на стойката за колелета (B). Затегнете болтовете (D) с 1-1,5 Nm.

- Поставете контейнера. (⇒ 10.5)

7.3 Съхранение на ключа за вътрешен шестостен



- Поставете ключа за вътрешен шестостен (O) в приспособлението (1) за закрепване на уреда.

8. Указания за работа

8.1 Кои материали могат да бъдат обработвани?

Отрязани клони от дървета и отрязан от жив плет материал за раздробяване, туя, клони от смърч, разклонени клони със и без шума, зеленчуци, ягодовидни храсти, цветен материал на сноп и който не е твърде влажен.



Отрязаният от дървета и от жив плет материал за раздробяване трябва да се преработва в прясно състояние, тъй като производителността на дробилката е по-голяма, когато той е пресен, отколкото когато е сух или мокър.

8.2 Кои материали не могат да бъдат обработвани?



В градинската дробилка не бива да попадат камъни, стъкло, метални части (тел, пирони и т.н.) или пластмаса.

Основно правило:

Материали, които не са компост, не бива да се преработват с градинската дробилка.

8.3 Максимален диаметър на клоните

Данните се отнасят за прясно отрязани клони:

Максимален диаметър на клона
GHE 135 L: 35 мм

GHE 140 L: 40 мм

8.4 Зареждане на градинската дробилка с материал



Благодарение на детелинообразния отвор на STIHL може да се обработват и силно разклонени клони.



Предварително нарязвайте с градинска ножица дебелите и силно разклонени клони.

За да се предотврати запушване на градинската дробилка, трябва жилавият и с прилепнала пръст раздробен материал да се размесва със сухи клони.

Пълнете градинската дробилка само при пълна честота на въртене на електродвигателя.



Опасност от нараняване!

Дръжте само леко с ръка клоните, изтеглени от дробилката, и след малко прекарайте пред отвора за подаване на материала. Недейте да хващате здраво или дърпате обратно клоните.

- Подавайте бавно отрязания от дървета и от жив плет материал за раздробяване, както и клоните, през отвора за подаване на материала (13) към ножовия валяк. Клоните се събират от дробилката без удар.
- След всеки работен процес изпразвайте уреда.

8.5 Правилно натоварване на електродвигателя

Винаги зареждайте материала в градинската дробилка постоянно и равномерно.

8.6 Защита срещу претоварване

Ако по време на работа се получи претоварване на електродвигателя, вграденият автоматичен обратен ход променя посоката на въртене на ножовия валяк и се опитва по този начин сам да освободи блокирането. Ако блокирането все още не може да бъде освободено след 3-тата промяна на посоката на въртене, вградената защита срещу претоварване сама изключва електродвигателя.

След като изстине за ок. 10 минути, градинската дробилка може отново да бъде пусната в експлоатация.

Причините за често задействане на защитата срещу претоварване могат да бъдат следните:

- неподходящ захранващ кабел (⇒ 10.1);
- претоварване на мрежата;
- уредът е претоварен от прекалено големите количества раздробен материал.

8.7 Ако ножовият валяк блокира

Твърде голямото натоварване на електродвигателя, твърде многото раздробен материал, чуждите тела или прекалено дебелите клони водят след известно време до автоматична промяна на посоката на въртене на ножовия валяк и впоследствие до пълното му спиране.



Ножовият валяк променя посоката си на въртене автоматично при прекалено голямо натоварване.

- При пълно спиране на ножовия валяк трябва веднага да задействате прекъсвача.
- Оставете уреда да изстине и го включете наново, както е описано. (⇒ 10.9)

9. Защитни приспособления

9.1 Блокиране автоматичното стартиране на електродвигателя

Уредът може да се пусне в експлоатация само с помощта на прекъсвача, а не чрез включване на захранващия кабел в контакта.

9.2 Контейнер

Градинската дробилка може да бъде включена само с монтиран и фиксиран контейнер.

Поставеният контейнер предотвратява достъпа до въртящите се ножови валяци по време на работа.

10. Пускане на уреда в експлоатация

10.1 Свързване на градинската дробилка към електрическата мрежа



Опасност от нараняване!

Спазвайте всички указания за безопасност, описани в глава „Внимание – опасност от токов удар“ (⇒ 4.2).

Напрежението на електрическата мрежа и работното напрежение трябва да съвпадат (вж. табелката за мощността).

Захранващият кабел трябва да е добре обезопасен. (⇒ 16.)

Като захранващи кабели могат да се използват само кабели, които не са по-леки от гумирани кабели
H07 RN-F DIN/VDE 0282.

Щепселните съединения трябва бъдат защитени от пръскаща вода. Неподходящите удължителни кабели водят до загуба на мощност и могат да причинят повреди на електродвигателя.

Минималното напречно сечение на захранващия кабел трябва да е **3 x 1,5 мм²** при дължина до **25 м**, съотв. **3 x 2,5 мм²** при дължина до **50 м**.

Куплунзите на съединителните кабели трябва да са от гума или с гумено покритие и да отговарят на стандарта **DIN/VDE 0620**.

Този уред е предвиден да се захранва от електрическа мрежа с пълно системно съпротивление $Z_{\text{макс}}$ на съединителна точка (сградна инсталация) от максимум **0,49 ома (при 50 Hz)**.

Потребителят трябва да се увери, че уредът се захранва от електрическа мрежа, която отговаря на тези изисквания. Ако е необходимо, можете да попитате местното електроразпределително предприятие за пълното системно съпротивление.



По-подробна информация за свързването към електрическата мрежа можете да получите от електротехник.

10.2 Включване на захранващия кабел



- Включете куплунга на захранващия кабел в щепсела (1).

- Окачете захранващия кабел на приспособлението за изтегляне и прибиране на кабела. (⇒ 10.4)

10.3 Изваждане на захранващия кабел

- Освободете приспособлението за изтегляне и прибиране на кабела. (⇒ 10.4)

За да се избегнат повреди по захранващия кабел, той трябва да се изважда само чрез издърпване за куплунга. Никога не дърпайте кабела.

10.4 Приспособление за изтегляне и прибиране на кабела



Приспособлението за изтегляне и прибиране на кабела предотвратява неволното изваждане на захранващия кабел по време на работа, което може да причини повреда на гнездото за включване на уреда към мрежата.

Затова захранващият кабел трябва да бъде воден посредством това приспособление.

- Поставете захранващия кабел. (⇒ 10.2)
- Направете примка със захранващия кабел (1) и я прекарайте през отвора (2).
- Нахлузете примката на куката (3) и я затегнете.

10.5 Поставяне на контейнера



- Вкарайте контейнера (1) на двата водача (2) и бутнете докрай.
- Завъртете прекъсвача за фиксиране (3) надясно докрай и фиксирайте контейнера.



Градинската дробилка може да бъде включена само с фиксиран контейнер.

10.6 Сваляне на контейнера



- Изключете уреда. (⇒ 10.8)
- Завъртете прекъсвача за фиксиране (1) докрай наляво.
- Извадете контейнера (2).



Градинската дробилка не може да се пуска в експлоатация без контейнер.

10.7 Включване на градинската дробилка

GHE 140 L:

- Отворете и фиксирайте уреда. (⇒ 10.12)

GHE 135 L, GHE 140 L:

- Поставете контейнера. (⇒ 10.5)
- Свържете уреда към електрическата мрежа. (⇒ 10.2)

Прекъсвачът (1) с вградения плъзгач за блокиране (2) предотвратява директното превключване от една посока на въртене на друга.



Преди превключване на посоката на въртене изключете уреда и непременно изчакайте до пълното спиране на ножовия валак.

Позиция „Поемане“



Ножовият валак подава раздробения материал и го реже.

- Завъртете прекъсвача (1) в позиция **0**.
- Избутайте плъзгача за блокиране (2) нагоре.
- За стартиране на електродвигателя завъртете прекъсвача (1) срещу посоката на натиск на пружината до упор надясно в позиция **START**. Електродвигателят стартира.

- Освободете превключвателя. Той ще се върне сам обратно в позиция **I**. Електродвигателят продължава да работи.

Позиция „Обратен ход“



Ножовият валак се движи назад и освобождава отново раздробения материал.

- Завъртете прекъсвача (1) в позиция **0**.
- Избутайте плъзгача за блокиране (2) надолу.
- Завъртете прекъсвача (1) срещу посоката на натиск на пружината до упор наляво в позиция **I** и задръжте. Електродвигателят работи.



Трябва да задържите превключвателя в тази позиция, тъй като иначе той сам ще се върне обратно в средна позиция (позиция **0**).

10.8 Изключване на градинската дробилка



- Прекъсвачът (1) да се постави в позиция **0**.

Електродвигателят на градинската дробилка се изключва и спира автоматично.

10.9 Повторно пускане в експлоатация след блокиране



Опасност от нараняване от излизащия раздробен материал. Пазете ръцете и главата си далече от отвора за подаване на материала. Не поглеждайте вътре!

Градинската дробилка разполага с автоматичен обратен ход. При блокиране на ножовия валак уредът включва автоматично обратния ход, за да освободи блокирането.

Раздробеният материал отново се освобождава.



Напълнете чак след освобождаване на блокирането на градинската дробилка при пълна честота на въртене на електродвигателя.

10.10 Раздробяване

- Поставете стабилно градинската дробилка на равна и твърда повърхност.
- Сложете си плътни ръкавици, предпазни очила и средства за защита на слуха.
- Включете захранващия кабел в градинската дробилка. (⇒ 10.2)
- Включете градинската дробилка. (⇒ 10.7)
- Изчакайте, докато градинската дробилка достигне максимална честота на въртене (обороти на празен ход).

- Напълнете правилно градинската дробилка с раздробен материал. (⇒ 8.4)
- Изключете градинската дробилка. (⇒ 10.8)

10.11 Затваряне на уреда GHE 140 L



- Извадете уреда. (⇒ 10.3)
- Хванете уреда с една ръка за ръкохватката (1).
- Издърпайте блокиращия лост (2) докрай по посока на стрелката и задръжте. Горната част на уреда е освободена.
- Прекарайте горната част на уреда (3) докрай надолу и задръжте.
- Освободете блокиращия лост (2), като внимавате горната част на уреда да бъде фиксирана напълно.

10.12 Отваряне на уреда GHE 140 L



- Задръжте надолу уреда с една ръка за ръкохватката (1).
- Издърпайте блокиращия лост (2) докрай по посока на стрелката и задръжте. Горната част на уреда е освободена.
- Бавно издърпайте горната част на уреда (3) докрай нагоре и задръжте.
- Освободете блокиращия лост (2), като внимавате горната част на уреда да бъде фиксирана напълно.

11. Поддръжка



Опасност от нараняване!

Преди всякакви дейности по поддръжката- или почистването на уреда внимателно прочетете глава „За Вашата безопасност“ (⇒ 4.), и по-специално раздел „Поддръжка и ремонт“ (⇒ 4.7), и следвайте точно всички описани там указания.

Извадете щепсела от контакта, преди да започнете каквито и да било дейности по поддръжката!

11.1 Допълнително регулиране на контактната плоча



В уреда не трябва да има раздробен материал.

Стъпка 1

- Включете уреда (поставете прекъсвача в позиция „Поемане“). (⇒ 10.7)

Стъпка 2

- Завъртете бавно регулиращия винт (1) по посока на часовниковата стрелка с ключа за вътрешен шестостен (2), докато уредът работи. По този начин контактната плоча се натиска към ножовия валяк във вътрешността на уреда. Контактната плоча е настроена правилно, когато паднат няколко алуминиеви стружки при изхвърлянето.

Контактната плоча е регулирана наново и уредът е готов за работа.

11.2 Почистване на уреда



Интервал за поддръжка: След всяка употреба

След всяко ползване на уреда го почиствайте основно. Внимателното боравене с уреда го предпазва от повреди и удължава срока му на експлоатация.

Уредът трябва да се почиства само в показаната на фигурата позиция.



Никога не насочвайте водна струя към частите на електродвигателя, респ. двигателя с вътрешно горене, уплътненията,

лагерите и електрическите части, като например прекъсвача. Това би довело до скъп ремонт.



Ако не може да отстраните замърсяванията и натрупаните остатъци с четка, влажна кърпа или дървена пръчка, STIHL

препоръчва да се използва специален почистващ препарат (напр. специалния почистващ препарат на STIHL).

Не използвайте агресивни почистващи препарати.

Почиствайте редовно дисковите ножове.

Електродвигателите са защитени от водни пръски.

Защитете раздробяващите инструменти вкл. раздробяващата камера с обикновено антикорозионно средство (напр. рапично масло).

11.3 Интервал за поддръжка

Препоръчва се поддръжката на градинската дробилка да се извършва от специализиран търговец **веднъж годишно**.

STIHL препоръчва своите специализирани търговци.

11.4 Електродвигател и колела

Електродвигателят не се нуждае от поддръжка.

Лагерите на колелата не се нуждаят от поддръжка.

11.5 Съхраняване и зимна пауза

Съхранявайте уреда в сухо и затворено помещение без наличие на много прах. Уверете се, че той се съхранява на място, недостъпно за деца.

Съхранявайте уреда само в безопасно за експлоатация състояние.

Затегнете всички гайки, палци и болтове, подновете станалите нечетливи предупредителни надписи по уреда, проверете цялата машина за износване или повреди. Сменете износените или повредени части.

Евентуалните неизправности по уреда трябва да се отстранят, преди да бъде прибран за съхранение.

При по-продължително неизползване на уреда (зимна пауза) спазвайте следните указания:

- Почистете внимателно всички външни части на уреда.

- Смажете с масло, съотв. грес, всички подвижни части.

12. Транспортиране



Опасност от нараняване!

Преди транспортиране на уреда внимателно прочетете и спазвайте указанията в глава „За Вашата безопасност“ и по-специално в раздел „Транспортиране на уреда“. (⇒ 4.4)

12.1 Теглене или бутане на градинската дробилка



- Хванете здраво градинската дробилка за ръкохватката (1) и я наклонете назад.
- Градинската дробилка може да се тегли или бута бавно (с пешеходна скорост).

12.2 Повдигане или пренасяне на градинската дробилка



За повдигане или пренасяне на уреда са необходими винаги поне двама души.

Носете подходящо защитно облекло. Долната част на ръцете и горната част на тялото трябва да са покрити изцяло.

- Поставете и обезопасете контейнера. (⇒ 10.5)
- 1-ви човек: Хванете градинската дробилка за ръкохватката (1).

- 2-ри човек: Хванете градинската дробилка за стойката за колелата (2) отляво и отдясно пред двете опорни крачета.
- Повдигнете градинската дробилка двамата едновременно.

GHE 140 L:



Градинската дробилка може да бъде носена също и в затворено състояние.

- 1-ви човек: Хванете градинската дробилка за ръкохватката (3) на контейнера.
- 2-ри човек: Хванете градинската дробилка за тръбната стойка отляво и отдясно пред двете опорни крачета (4).
- Повдигнете градинската дробилка двамата едновременно.

12.3 Транспортиране на градинската дробилка върху товарна платформа



- Обезопасете уреда срещу хлъзгане с подходящи крепежни средства. Затегнете въжетата или коланите при тръбната стойка за колелата (1) или фунията за пълнене (2).

13. Минимизиране на износването и предотвратяване на повреди

Важни указания за поддръжка на групата продукти

Електрически градински дробилки (STIHL GHE)

За материални щети и физическо нараняване на хора, които са причинени поради неспазване на указанията в ръководството за експлоатация, особено по отношение на безопасността, обслужването и поддръжката, или поради употреба на неразрешени приспособления за допълнително монтиране и резервни части, фирмата STIHL не носи никаква отговорност.

Непременно спазвайте следните указания, за да предотвратите повреди или прекалено износване на вашия уред на STIHL:

1. Износващи се части

Някои части на уреда STIHL, дори и при употреба по предназначение, се износват и в зависимост от вида и продължителността на използване трябва да се подменят своевременно.

Към тях спадат най-вече:

- контактната плоча;
- ножовият валък;
- въгленовите четки.

2. Спазване на предписанията, посочени в тази инструкция за експлоатация

Използването, поддръжката и съхранението на уреда на STIHL трябва да се извършват грижливо, както е описано в тази инструкция за експлоатация. Потребителят отговаря лично за всички повреди, причинени поради неспазване на указанията за безопасност, обслужване и поддръжка.

Това в най-голяма степен се отнася за:

- недостатъчен капацитет на захранващия кабел (напречно сечение);
- неправилно свързване към електрическата мрежа (напрежение);
- неразрешени от STIHL промени по продукта;
- използване на инструменти или принадлежности, които не са позволени и не са подходящи за уреда или са с по-ниско качество;
- употреба на продукта не по предназначение;
- използване на продукта при спортни или състезателни мероприятия;
- вторични повреди вследствие на използването на продукта с неизправни части.

3. Дейности по поддръжката

Всички изброени в раздел „Поддръжка“ дейности трябва да бъдат извършвани редовно.

Ако тези дейности по поддръжката не могат да бъдат извършвани от самия потребител, той трябва да се обърне към специализиран търговец.

STIHL препоръчва дейностите по поддръжка и ремонт да се извършват само при специализиран търговец на STIHL.

Специализираните търговци на STIHL редовно преминават обучение и им се предоставя техническа информация.

Ако тези дейности по поддръжката не бъдат извършени, могат да възникнат повреди, за които е отговорен потребителят.

Към тях спадат:

- повреди на електродвигателя в резултат на недостатъчно почистване на проводите за охлаждащ въздух (смукателни отвори, охлаждащи ребра, работно колело на вентилатора);
- повреди от корозия и други косвени повреди поради неправилно съхранение;
- повреди на уреда поради употреба на резервни части с по-ниско качество;
- повреди в резултат на ненавременна или недостатъчна сервисна поддръжка, съответно повреди вследствие на дейности по поддръжката и ремонта, които не са извършени от специализираните търговци.

14. Опазване на околната среда



Раздробеният материал не бива да се изхвърля на боклука, а трябва да се компостира.

Опаковките, уредът и допълнителните принадлежности са произведени от материали за рециклиране и трябва да се третират по съответния начин.

Разделното и екосъобразно изхвърляне на остатъците от материалите подпомага възможността за повторна употреба на ценни материали. Затова след изтичане на обичайния срок на използване уредът трябва да се предаде на вторични суровини.

15. ЕС Декларация за съответствие

15.1 Градински дробилки STIHL GHE 135.0 L, GHE 140.0 L

STIHL Tirol GmbH
Hans Peter Stihl-Straße 5
6336 Langkampfen
Австрия

декларира, поемайки пълна отговорност, че

- Модел: електрически градински дробилки
- Фабрична марка: STIHL
- Тип: GHE 135.0 L, GHE 140.0 L
- Сериен номер: 6013

отговаря на съответните разпоредби на директивите 2006/42/ЕО, 2000/14/ЕО, 2014/30/ЕС и 2011/65/ЕС и е разработена и произведена в съответствие с актуалните към датата на производство версии на следните стандарти: EN 50434, EN 60335-1, EN 55014-1, EN 55014-2, EN 61000-3-2 и EN 61000-3-3 (доколкото са приложими).

Име и адрес на нотифицирания орган:
TÜV Rheinland LGA Products GmbH
Tillystraße 2
D-90431 Nürnberg

За установяване на измереното и гарантираното ниво на шума беше приложена Директива 2000/14/ЕО, приложение VIII.

GHE 135.0 L

- Измерено ниво на шума: 92,0 dB(A)
- Гарантирано ниво на шума: 94 dB(A)

GHE 140.0 L

- Измерено ниво на шума: 91,0 dB(A)
- Гарантирано ниво на шума: 93 dB(A)

Техническата документация се съхранява при разрешителното на продукта на STIHL Tirol GmbH.

Годината на производство и машинният номер са посочени на градинската дробилка.

Лангкампфен, 02.01.2021

STIHL Tirol GmbH

По зам.



Matthias Fleischer, завеждащ отдел „Научноизследователска дейност и разработка на нови продукти“

По зам.



Sven Zimmermann, завеждащ отдел „Качество“

16. Технически данни

GHE 135.0 L, GHE 140.0 L:

Двигател, модел	Електродвигател
Номинално напрежение	230 V~
Честота	50 Hz
Номинална честота на въртене на барабана	40 об/мин
Защитно устройство	16 A
Клас на защита	II
Вид защита	защитен от пръскаща вода (IP X4)
Режим на работа и експлоатация	R40 40 сек време на натоварване 60 сек време на празен ход
Д/Ш/В	64/49/96 см

GHE 135.0 L:

Съгласно Директива 2000/14/ЕС:

Гарантирано ниво на шума L_{WA} 94 дБ(A)

Съгласно Директива 2006/42/ЕС:

Ниво на шума на работното място L_{pA} 87 дБ(A)

Коефициент на неопределеност

K_{pA} 3 дБ(A)

Мощност 2300 W

Номинална сила на тока 11,5 A

GHE 135.0 L:

Номинална честота на въртене на електродвигателя 21000 об/мин
Тегло 23 кг

GHE 140.0 L:

Съгласно Директива 2000/14/ЕС:

Гарантирано ниво на шума L_{WA} 93 дБ(A)

Съгласно Директива 2006/42/ЕС:

Ниво на шума на работното място L_{pA} 85 дБ(A)

Коефициент на неопределеност

K_{pA} 3 дБ(A)

Мощност 2500 W

Номинална сила на тока 12,0 A

Номинална честота на въртене на електродвигателя 21000 об/мин
Тегло 24 кг

16.1 REACH

REACH е краткото наименование на Регламент на ЕО относно регистрацията, оценката и разрешаването на химични вещества.

За информация относно изпълнението на изискванията съгласно Регламента REACH (ЕО) 1907/2006 вж. www.stihl.com/reach.

17. Откриване на повреди

- ✘ евентуално се обърнете към специализиран търговец – STIHL препоръчва своя специализиран търговец.

Неизправност:

Електродвигателят не стартира

Възможна причина:

- Контейнерът не е поставен и фиксиран
- Защитата на електродвигателя е активирана
- Няма мрежово напрежение
- Неизправен захранващ кабел/щепсел, съответно щепселно съединение или прекъсвач

Отстраняване:

- Поставете и фиксирайте контейнера (⇒ 10.5)
- Оставете уреда да изстине (⇒ 8.6)
- Проверете захранващия кабел и защитното устройство ✘ (⇒ 10.1)
- Проверете и ако е необходимо, подменете кабела, щепсела, куплунга, съотв. прекъсвача (електротехник) ✘ (⇒ 10.2)

Неизправност:

Раздробеният материал не се изтегля от уреда

Възможна причина:

- Ножовият валик е блокиран

Отстраняване:

- Отстранете блокирането (⇒ 10.9)

Неизправност:

Раздробеният материал не се отделя

Възможна причина:

- Контактната плоча на ножовия валеж не е настроена правилно
- Ножовият валеж е износен или повреден

Отстраняване:

- Регулирайте допълнително контактната плоча (⇒ 11.1)
- Сменете ножовия валеж и контактната плоча ✘

Неизправност:

Електродвигателят бръмчи, уредът не се задвижва

Възможна причина:

- Ножовият валеж е блокиран

Отстраняване:

- Отстранете блокирането (⇒ 10.9)

Неизправност:

Необичайни шумове, тракане в уреда

Възможна причина:

- Болтовете са разхлабени
- Ножовият валеж е износен или повреден

Отстраняване:

- Проверете дали болтовете са добре затегнати; затегнете разхлабените болтове
- Сменете ножовия валеж и контактната плоча ✘

Неизправност:

Раздробеният материал не се изхвърля

Възможна причина:

- Изхвърлянето е възпрепятствано от прищипан гумен капак

Отстраняване:

- Монтирайте правилно гумения капак (⇒ 7.2)

18. Сервизен план

18.1 Потвърждение за предаване

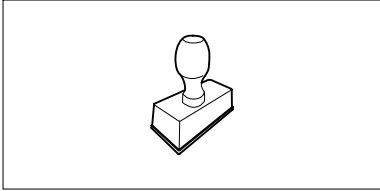
Модел:	_____
Сериен номер:	<input type="text"/> <input type="text"/> <input type="text"/> <input type="text"/> <input type="text"/> <input type="text"/> <input type="text"/> <input type="text"/> <input type="text"/> <input type="text"/>
дата:	<input type="text"/> <input type="text"/> <input type="text"/> <input type="text"/> <input type="text"/> <input type="text"/>
	
Следващ сервиз	_____
дата:	<input type="text"/> <input type="text"/> <input type="text"/> <input type="text"/> <input type="text"/> <input type="text"/>

18.2 Потвърждение за извършена сервизна поддръжка



Дайте тази инструкция за експлоатация на вашия специализиран търговец на STIHL при извършване на дейности по поддръжката. Той ще потвърди изпълнението на сервизните дейности в полетата на формуляра.

 Сервизната поддръжка е извършена на

 Дата на следваща сервизна поддръжка

Любі клієнти та клієнтки,

ми раді, що Ви обрали компанію STIHL. Ми розробляємо та виробляємо нашу продукцію з найвищою якістю та у відповідності із потребами наших клієнтів. Так виникають товари, що мають високу надійність також при екстремальному навантаженні.

Компанія STIHL також гарантує найвищу якість сервісного обслуговування. Наші спеціалізовані дилери забезпечують компетентну консультацію та інструктаж, а також повне технічне обслуговування.

Ми вдячні Вам за Вашу довіру та бажаємо Вам задоволення від придбаного Вами продукту STIHL.

Доктор Nikolas Stihl

**ВАЖЛИВО! ПЕРЕД
ВИКОРИСТАННЯМ ПРОЧИТАТИ ТА
ЗБЕРЕГТИ.**

1. Зміст

Пояснення до цього посібника	266
Загальні відомості	266
Поради щодо читання посібника з експлуатації.	266
Варіанти для різних країн	267
Опис приладу	267
Техніка безпеки	267
Загальні відомості	267
Увага! Небезпека ураження електричним струмом!	268
Одяг та засоби захисту	269
Транспортування приладу	269
Перед початком роботи	269
Під час роботи	270
Техобслуговування і ремонт	271
Зберігання при довгих перервах у роботі	272
Утилізація	272
Опис позначень	273
Комплект постачання	273
Підготовка приладу до експлуатації	273
Монтаж коліс і підпирних ніжок	273
Збирання приладу GHE 135 L	274
Зберігання шестигранного ключа	274
Вказівки щодо роботи	274
Який матеріал можна переробляти?	274
Який матеріал не можна переробляти?	274
Максимальний діаметр гілок	274
Заповнення садового подрібнювача	274
Припустиме навантаження електродвигуна	275
Захист від перенавантаження	275
Блокування ножового валу	275
Захисні механізми	275
Механізм блокування повторного запуску електродвигуна	275
Резервуар для мілкої стружки	275
Введення приладу в експлуатацію	275
Підключення садового подрібнювача до електромережі	275
Під'єднання мережевого кабелю	276
Відключення мережевого кабелю	276
Модуль захисту від розтягування кабелю	276
Установлення резервуара для мілкої стружки	276
Знімання резервуара для мілкої стружки	276
Увімкнення садового подрібнювача	276
Вимкнення садового подрібнювача	277
Повторне введення в експлуатацію після блокування	277
Подрібнення	277
Складання приладу GHE 140 L	277
Розкладання приладу GHE 140 L	277
Обслуговування	278
Регулювання сусідньої пластини	278
Чищення приладу	278
Періодичність технічного обслуговування	278
Електричний двигун і колеса	278
Зберігання та зимовий період	278
Транспортування	279
Штовхання або тягнення садового подрібнювача	279
Піднімання та перенесення садового подрібнювача	279

Транспортування садового подрібнювача на вантажній платформі	279
Зведення зносу до мінімуму та запобігання пошкодженням	279
Захист довкілля	280
Декларація виробника про відповідність стандартам ЄС	280
Електричні садові подрібнювачі STIHL GHE 135.0 L, GHE 140.0 L	280
Знак відповідності	281
Встановлена тривалість використання	281
Штаб-квартира STIHL	281
Дочірні компанії STIHL	281
Представники STIHL	281
Імпортери STIHL	281
Технічні характеристики	282
REACH	283
Усунення несправностей	283
План технічного обслуговування	284
Підтвердження передачі	284
Підтвердження про надання технічного обслуговування	284

2. Пояснення до цього посібника

2.1 Загальні відомості

Цей посібник з експлуатації є **оригінальним посібником з експлуатації** виробника відповідно до директиви ЄС 2006/42/ЄС.

Компанія STIHL постійно працює над розширенням і вдосконаленням асортименту своєї продукції. Можливі зміни комплекту постачання щодо форми, оснащення чи технічних

характеристик.

З цієї причини наведені в посібнику дані і малюнки не можуть слугувати підставою для пред'явлення будь-яких претензій.

Цей посібник з експлуатації може містити описи моделей, які доступні не в усіх країнах.

Цей посібник з експлуатації захищено авторським правом. Усі права захищено, особливо права на відтворення, переклад і обробку електронними системами.

2.2 Поради щодо читання посібника з експлуатації.

Малюнки та текст описують певні дії.

Тлумачення всіх символів на приладі можна знайти в посібнику з експлуатації.

Напрямок погляду

Напрямок погляду **вліво** та **вправо** у посібнику з експлуатації: користувач стоїть позаду приладу (робоче положення).

Посилання на розділи

Відповідні розділи та підрозділи з подальшими поясненнями позначені стрілками. Ось приклад посилання на розділ: (⇒ 4.)

Маркування в текстовій частині

Наведені інструкції позначено, як у прикладах нижче.

Маніпуляції, які повинен виконувати користувач:

- викруткою послабте гвинти (1) та приведіть у дію важіль (2).

Загальні вказівки:

- використання приладів у спортивних заходах та інших змаганнях.

Тексти з додатковим значенням

Маленькі тексти з додатковим значенням виділено наведеними нижче символами, щоб додатково виділити їх у посібнику.



Небезпека!

Попередження про небезпеку нещасного випадку або важких травм. Наведеного правила необхідно дотримуватися.



Попередження

Попередження про небезпеку травмування. Наведене правило дає змогу запобігти можливим або ймовірним нещасним випадкам.



Застереження

Застереження про можливість легких травм і пошкоджень майна. Наведене правило дає змогу їх уникнути.



Указівка

Поради з оптимального використання приладу та застереження від можливих помилок в експлуатації.

Тексти з малюнками

Малюнки, які пояснюють використання приладів, містяться на початку посібника з експлуатації.

Символ камери служить для встановлення зв'язку між малюнками та відповідними параграфами тексту в посібнику з експлуатації.



2.3 Варіанти для різних країн

Компанія STIHL надає різні штекери та перемикачі залежно від країни, у яку постачається прилад.

На малюнках зображені прилади з євроштекерами. Під'єднання приладів до мережі за допомогою інших штекерів відбувається так само.

3. Опис приладу



- 1 Держак
- 2 Гвинт регулювання сусідньої пластини
- 3 Тримач шестигранного ключа
- 4 Заводська табличка із серійним номером
- 5 Вимикач блокування резервуару для мілкої стружки
- 6 Колеса
- 7 Резервуар для мілкої стружки
- 8 Колісний каркас
- 9 Підпірна ніжка
- 10 Фіксатор розкладання (GHE 140 L)
- 11 Гніздо підключення до мережі
- 12 Вмикач/вимикач (напрямок обертання)
- 13 Заливний отвір

4. Техніка безпеки

4.1 Загальні відомості



Працюючи з приладом, обов'язково дотримуйтеся наведених правил техніки безпеки.



Перед першим використанням приладу уважно прочитайте увесь посібник з експлуатації. Дбайливо зберігайте посібник з експлуатації для подальшого використання.

Ці заходи дуже важливі для вашої безпеки. Використовуйте прилад дбайливо та відповідально, пам'ятайте, що відповідальність за безпеку інших осіб чи їхнього майна несе користувач.

Ознайомтеся з елементами керування та правилами експлуатації приладу.

Прилад дозволяється використовувати лише тим особам, які прочитали посібник з експлуатації та ознайомилися із правилами його використання. Кожен користувач перед першим запуском приладу повинен отримати практичні поради фахівців. Зверніться до продавця чи до іншого фахівця з приводу пояснення щодо безпечного поводження із приладом.

Ці вказівки особа повинна вислухати дуже уважно та розуміти, що для роботи з цим приладом потрібна особлива точність і концентрація.

Навіть якщо Ви експлуатуєте цей прилад належним чином, не варто забувати про можливість виникнення залишкових ризиків.



Небезпека задихнутися!

Граючись із пакувальним матеріалом, діти можуть задихнутися. Тримайте пакувальний матеріал подалі від дітей.

Прилад разом із будь-яким приладдям може бути наданий для використання тільки тій особі, яка має досвід роботи з цією моделлю. Прилад не можна надавати в користування без Посібника з експлуатації.

Переконайтеся, що фізичні, сенсорні та розумові здібності користувача дозволяють йому керувати приладом і працювати з ним. Якщо через фізичні, сенсорні та розумові здібності користувач може виконувати ці дії з обмеженнями, то він може працювати з приладом лише під наглядом або після інструктажу відповідальної особи.

Переконайтеся, що користувач досяг повноліття, або, якщо цього вимагає місцеве законодавство, здобув професійну освіту під наглядом.

Використовуйте прилад відпочивши, коли ви у гарному фізичному стані та гуморі. Якщо ви маєте порушення здоров'я, порадьтеся обов'язково з вашим лікарем щодо використання приладу. Заборонено працювати з приладом після вживання алкоголю, наркотичних речовин і медикаментів, які погіршують здатність до реагування.

Прилад розраховано на використання в домашньому господарстві.

Увага – небезпека нещасного випадку!

Садові подрібнювачі STIHL призначені для подрібнення гілок і залишків рослин. Застосування з іншою метою

неприпустиме, адже може призвести до небезпечних наслідків або пошкодження приладу.

Садовий подрібнювач не можна використовувати (неповний перелік):

- для інших матеріалів (наприклад, скло, метал);
- для робіт, які не описані в цьому посібнику з експлуатації;
- для готування харчових продуктів (наприклад, для подрібнення льоду, плодів, ягід або овочів).

З міркувань безпеки заборонено самостійно робити будь-які зміни в оснащенні приладу, виймати запчастини та знімати приладдя, установлене компанією STIHL. Це також веде до переривання гарантії. Інформацію щодо додаткового оснащення можна отримати у офіційного дилера STIHL.

Особливо заборонені дії з приладом, які змінюють його потужність або число обертів двигуна внутрішнього згорання чи електродвигуна.

Заборонено транспортувати прилад разом з іншими речами, тваринами чи людьми, особливо дітьми.

При використанні у громадських місцях, парках, спортивних майданчиках, на вулицях, на сільськогосподарських та лісових підприємствах необхідна особлива обережність.

4.2 Увага! Небезпека ураження електричним струмом!



Увага! Небезпека ураження електричним струмом!

Зверніть особливу увагу на мережевий кабель, штекер, вмикач / вмикач і з'єднувальний кабель. Щоб запобігти ураженню електричним струмом, не використовуйте пошкоджені кабелі, муфти й штепселі, а також відповідні з'єднувальні кабелі, які не відповідають чинним вимогам.

Регулярно перевіряйте з'єднувальний кабель на наявність пошкоджень або ознак старіння (ламкості).



Прилад дозволено використовувати, лише якщо мережевий кабель повністю розмотано.

Користуючись кабельним барабаном, пильуйте, щоб мережевий кабель був повністю розмотаний.

Ніколи не використовуйте пошкоджений кабель-подовжувач. Замініть пошкоджений кабель на новий. Ніколи не ремонтуйте кабель-подовжувач.

Якщо під час роботи пошкоджено мережевий кабель або подовжувач, негайно від'єднайте їх від електромережі. Ніколи не торкайтеся пошкодженого мережевого кабелю або подовжувача.

Не можна використовувати прилад із пошкодженими чи зношеними кабелями. Особливо уважно необхідно

перевіряти на пошкодження й ознаки зносу з'єднувальний мережевий кабель.

Техобслуговування й ремонт мережевих кабелів можуть виконувати лише працівники, які мають спеціальну освіту.

Небезпека ураження електричним струмом!

Не підключайте пошкоджений кабель до мережі та не торкайтеся пошкодженого кабелю, доки не від'єднаєте його від мережі.

Торкатися ріжучих блоків (ножів) можна, лише коли прилад від'єднано від мережі.

Завжди слідкуйте за тим, щоб мережеві кабелі були достатньо захищені.



Не працюйте під дощем і у вологій місцевості.

Для роботи приладу за межами приміщення слід використовувати лише спеціальні кабелі-подовжувачі з гідроізоляцією (⇒ 10.1).

Від'єднуючи з'єднувальний кабель від розетки, не тягніть за кабель.

Не залишайте прилад під дощем.

Якщо прилад підключено до генератора струму, слідкуйте за тим, щоб коливання струму не пошкодили садовий подрібнювач.

Підключайте прилад лише до електромережі із системою захисту від аварійного струму (зі струмом вимикання не більше 30 мА). Щоб отримати докладніші відомості, зверніться до електрика.

4.3 Одяг та засоби захисту



Для роботи завжди взувайте тверде взуття на неслизькій підшві. Не працюйте босоніж або, наприклад, у легких сандалях.



Під час роботи та особливо під час технічного обслуговування, а також при транспортуванні приладу, необхідно використовувати надійні захисні рукавиці.



Під час роботи користуйтеся захисними окулярами та навушниками. Носіть їх впродовж всього періоду роботи з приладом.



Під час роботи з приладом необхідно вдягати спеціальний і вузький одяг, а саме комбінезон. Забороняється вдягати робочий халат. Під час роботи з приладом користувачі не повинні мати на собі шарфів, краваток, прикрас, звисаючих стрічок, шнурків чи інших елементів одягу, які б зависали чи виступали.

Під час усіх робіт з приладом довге волосся потрібно зв'язати та сховати його (під хусткою, шапкою і т. д).

4.4 Транспортування приладу

Працювати слід тільки в рукавичках, щоб не травмуватися гострими та гарячими деталями приладу.

Не транспортуйте прилад з увімкнутим електродвигуном. Перед транспортуванням необхідно вимкнути

електродвигун, дати йому повністю зупинитися та вийняти мережевий штекер.

Перевозити прилад слід лише з охолодженим електродвигуном.

Звертайте увагу на вагу приладу при перекиданні.

Використовуйте відповідні вантажні пристрої (вантажні платформи, підйомні пристрої).

Зафіксуйте прилад на вантажній поверхні кріпильними засобами достатніх розмірів (ремнями, канатами тощо) у точках кріплення, які описано в цьому Посібнику з експлуатації. (⇒ 12.3)

Штовхайте або тягніть прилад у повільному темпі.

Під час транспортування приладу дотримуйтеся регіональних приписів, зокрема тих, що стосуються безпеки завантаження та перевезення предметів на вантажній платформі.

4.5 Перед початком роботи

Обов'язково переконайтеся, що особи, які працюватимуть із приладом, ознайомилися з Посібником із експлуатації.

Дотримуйтеся встановлених місцевими органами влади вимог щодо часу експлуатації садових приладів із двигуном внутрішнього згорання.

Перед початком роботи з приладом обов'язково замініть усі дефектні, зношені та пошкоджені частини. Зношені або пошкоджені надписи з попередженнями на корпусі приладу

необхідно замінити. Усі необхідні наклейки та запасні частини можна придбати у офіційного дилера STIHL.

Перед введенням в експлуатацію переконайтеся, що:

- прилад знаходиться в належному технічному стані (це означає, що захисні механізми встановлено належним чином і вони не мають ознак пошкодження);
- прилад підключено до розетки, яка встановлена належним чином;
- ізоляція з'єднувального кабелю, подовжувача, штекера та муфти перебуває в бездоганному стані;
- увесь прилад (корпус електродвигуна, захисні механізми, кріпильні елементи тощо) не має ознак зносу чи пошкодження;
- у приладі немає матеріалу для подрібнення, а воронка порожня;
- усі гвинти, гайки та інші кріпильні елементи наявні та затягнуті (усі незатягнуті гвинти та гайки слід міцно затягнути перед запуском, дотримуючись відповідних моментів затягування).

Приладом не можна користуватися у приміщенні, поблизу стіни або іншої перепони, щоб уникнути небезпеки поранення та пошкодження речей (це може позбавити користувача можливості порятунку, призвести до розбитих шибок, подряпин на автомобілі тощо).

Прилад необхідно надійно встановити на рівній і твердій поверхні.

Ознайомтеся з розміщенням вмикача / вимикача, щоб вчасно і правильно відреагувати під час надзвичайної ситуації.

Перед введенням приладу в експлуатацію перевірте, чи резервуар для мілкої стружки перебуває в належному стані. Не дозволяється використовувати прилад із пошкодженим резервуаром для мілкої стружки. Існує ризик травмування! Пошкоджений резервуар для мілкої стружки необхідно замінити.

Небезпека травмування!

Дозволяється використовувати лише належним чином зібраний прилад. Якщо приладу бракує певних частин (наприклад, коліс), зазначена в документації безпечна відстань роботи не гарантується, крім того, неможливо забезпечити належну стійкість приладу.

Перед запуском прилад необхідно оглянути й пересвідчитися, що він у належному стані.

Належний стан – це монтаж, виконаний відповідним чином, а саме:

- встановлено комплект колісного каркаса;
- встановлено обидва колеса та обидві підпірні ніжки;
- усі захисні механізми (вбудований резервуар для мілкої стружки, отвір у формі чотирилисника STIHL тощо) наявні та перебувають у належному стані.

Забороняється знімати та змінювати встановлені на приладі вимикачі й захисні механізми.

4.6 Під час роботи

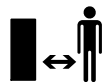

Не використовуйте прилад, якщо поблизу перебувають інші люди (особливо діти) або тварини.

Заборонено працювати з приладом під дощем, у грозу та особливо при можливості ураження блискавкою.

На вологій поверхні зростає загроза травмування через зменшення стійкості приладу.

Будьте особливо обережні працюючи, щоб не підсковзнутись. Якщо це можливо, не використовуйте прилад на вологій поверхні.

Працюйте лише при денному світлі або при належному штучному освітленні.

Протягом усього часу роботи в робочій зоні необхідно підтримувати порядок і чистоту. Приберіть зайві предмети (каміння, гілки, кабелі тощо).

Опорна поверхня користувача не повинна бути вищою опорної поверхні приладу.

Запуск

Перед запуском розташовувати прилад у надійному вертикальному положенні. У жодному разі не можна використовувати прилад у горизонтальному положенні.

Вмикайте прилад обережно, дотримуючись порад із розділу «Введення приладу в експлуатацію». (⇒ 10.)

Під час запуску двигуна внутрішнього згорання або вмикання електродвигуна не стійте поруч з викидним отвором. Під час запуску або вмикання в садовому подрібнювачі не має бути матеріалу для

подрібнення. Можливе викидання матеріалу, а відтак – травмування користувача.

Забороняється перекидати прилад під час роботи двигуна.

Уникайте надто частого вмикання приладу протягом короткого проміжку часу; не «грайтеся» вмикачем- / вимикачем. Це може призвести до перегрівання електродвигуна!

Коливання напруги, спричинені приладом під час розгону, за умови несприятливого стану мережі можуть призвести до збоїв у роботі інших приладів, підключених до того самого електричного кола.

У такому випадку потрібно вжити відповідних заходів (наприклад, підключити прилад до іншого електричного кола або до кола з нижчим значенням повного опору).

Процес роботи



Стережіться травмування!

Ніколи не наближайте рук і ніг до частин, що обертаються.

Під час роботи приладу не наближайте обличчя та інші частини тіла до завантажувальної воронки чи викидного отвору. Завжди тримайтеся на безпечній відстані від завантажувального отвору.



Стежте за тим, щоб руки, інші частини тіла або одяг не потрапляли до завантажувальної воронки чи викидного каналу. Це загрожує серйозним травмуванням очей, обличчя, пальців, рук тощо.

Постійно дбайте про свою рівновагу та стійку позицію. Не нахилийтеся вперед.

Якщо прилад перекинувся під час роботи, слід негайно вимкнути електродвигун і витягнути мережевий штекер із розетки.

Стережіться травмування!

Під час подрібнення частина матеріалу може викидатися вгору. Надягайте захисні окуляри й тримайте обличчя подалі від завантажувального отвору.

Ніколи не перекидайте прилад, коли двигун внутрішнього згорання або електродвигун ввімкнено.

Пильнуйте, щоб у викидному каналі не накопичувався подрібнений матеріал – це може знизити ефективність приладу та призвести до викидання матеріалу із завантажувальних отворів.

Під час завантаження садового подрібнювача пильнуйте, щоб до камери для подрібнення не потрапляли сторонні предмети, наприклад метал, пластик, каміння, скло тощо. Це може призвести до пошкодження приладу та викидання таких предметів із завантажувальної воронки. З цієї ж причини необхідно ліквідувати засмічення, які виникають у приладі.

Під час заповнення садового подрібнювача гілками можливе виштовхування матеріалу. Одягайте рукавиці!



Обережно! Тип ножа продовжує обертатись протягом декількох секунд після вимкнення приладу.

Вимкніть електродвигун, витягніть штекер із розетки й дайте рухомим інструментам зупинитись,

- перш ніж залишити прилад без нагляду;
- перш ніж переміщувати, піднімати, переносити, перекидати, пересувати або перетягувати прилад;
- перш ніж транспортувати прилад;
- перш ніж усувати блокування чи засмічення;
- перш ніж перевіряти й чистити прилад або виконувати з ним інші дії.

Якщо до ріжучого інструмента потрапили сторонні предмети, з'явилися незвичні звуки чи нехарактерна вібрація, негайно вимкніть електродвигун і зачекайте, доки прилад зупиниться. Витягніть мережевий штекер і виконайте наведені нижче дії.

- Перед повторним запуском двигуна та початком роботи перевірте прилад на наявність пошкоджень і доручіть спеціалістам виконати ремонтні роботи.
- Доручіть заміну чи ремонт пошкоджених деталей фахівцю. Для заміни можна використовувати лише деталі з такими самими характеристиками.

Зніміть і спорожніть прозорий резервуар для мілкої стружки, якщо він повністю заповнений матеріалом для подрібнення або якщо матеріал залишається в резервуарі через високий рівень заповнення.

Перед тим, як зняти резервуар для мілкої стружки, вимкніть прилад і зачекайте, доки ножовий вал зупиниться.

4.7 Техобслуговування і ремонт



Перед початком технічного обслуговування (чищення, ремонту тощо) або перевірки цілісності та належного стану з'єднувального кабелю прилад необхідно встановити на твердій рівній поверхні. При цьому електродвигун має бути вимкнено, а мережевий штекер – витягнуто.

Перед виконанням усіх робіт із технічного обслуговування дайте приладу охолонути прибіл. 5 хвилин.

Ремонтувати чи замінювати з'єднувальний мережевий кабель дозволено лише кваліфікованим спеціалістам-електрикам.

Зняті для проведення технічного обслуговування конструктивні елементи й захисні механізми необхідно негайно встановити відповідно до чинних вимог.

Чищення

Уважно чистьте увесь прилад після застосування. (⇒ 11.2)

Для чищення приладу не використовуйте системи з високим тиском води та не мийте прилад під струменем води (наприклад, із садового шлангу).

Не використовуйте активні очисні засоби. Вони можуть пошкодити пластик і метал, а відтак можуть завадити безпечній роботі приладу STIHL.

Технічне обслуговування

Дозволяється виконувати лише такі роботи з технічного обслуговування, про які йдеться в посібнику з

експлуатації. Усі інші роботи повинні проводити тільки працівники сервісних центрів.

Якщо Вам не вистачає необхідної інформації та допоміжних засобів, це все **завжди** можна отримати у працівника сервісного центру.

Для технічного обслуговування та ремонту приладів компанія STIHL рекомендує звертатися до офіційного дилера STIHL.

Спеціалісти офіційних дилерських центрів STIHL регулярно проходять навчання та отримують технічний інструктаж.

Застосовуйте лише інструменти, приладдя чи навісні пристрої, допущені компанією STIHL до використання із цим приладом. Інакше існує загроза нещасних випадків, які можуть призвести до поранень і пошкодження приладу. Якщо у Вас виникли запитання, обов'язково зверніться до офіційного дилера.

Оригінальні інструменти, навісне приладдя та запасні частини STIHL за своїми властивостями оптимально підходять для приладу та вимог користувача. Оригінальні запчастини STIHL можна визначити за номером запчастини, написом STIHL і маркуванням на запчастині компанії STIHL (за потреби). На запчастині малого розміру може бути присутній лише знак маркування.

Підтримуйте попереджувальні та вказівні наклейки чистими, щоб їх можна було прочитати. Пошкоджені або загублені наклейки слід замінювати новими оригінальними наклейками, які можна придбати у офіційного дилера

STIHL. Якщо деталь потрібно замінити на нову, зверніть увагу, щоб нова деталь мала аналогічну наклейку.

Для підтримання приладу в робочому стані міцно закручуйте всі гайки, болти та гвинти.

Перевіряйте регулярно весь прилад, особливо перед зберіганням (наприклад, зимова пауза) на наявність сточування ножів та пошкоджень. З огляду на техніку безпеки відразу міняйте зношені чи пошкоджені деталі, щоб прилад завжди був у надійному робочому стані.

4.8 Зберігання при довгих перервах у роботі

Перш ніж перемістити прилад у закриті приміщення, дочекайтеся його охолодження (прибл. 5 хв.).

Переконайтеся щодо захищеності приладу від некомпетентних осіб (наприклад, дітей).

Дбайливо очистьте прилад перед збереженням (наприклад, зимова пауза).

Зберігайте прилад у технічно безпечному стані.

Приміщення для зберігання має замикатися, бути сухим і морозостійким.

4.9 Утилізація

Відходи можуть зашкодити людям, тваринам і навколишньому середовищу. Саме тому їх необхідно утилізувати належним чином.

Зверніться до центру утилізації або сервісного центру, щоб дізнатися, як правильно утилізувати відходи.

Компанія STIHL рекомендує звертатися до офіційного дилера STIHL.

Переконайтеся у відповідній утилізації приладу, що вийшов із ладу. Перед утилізацією розберіть прилад. Щоб уникнути нещасних випадків, у першу чергу слід відключити з'єднувальний кабель від електродвигуна.

5. Опис позначень



Увага!

Перед вмиканням приладу прочитайте посібник з експлуатації.



Стережіться травм!

Не допускайте сторонніх осіб у небезпечну зону.

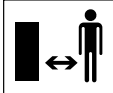

Стережіться травмування!

Рухомі частини!

Під час роботи інструменту забороняється засовувати руки та ноги в його отвори.



Небезпека травмування!

Перед виконанням робіт на ріжучому інструменті, проведенням техобслуговування або чищення, перевіркою з'єднувального кабелю (пошкодження, заплутаність), а також перш ніж залишити прилад без нагляду, необхідно вимкнути електродвигун і від'єднати мережевий кабель від приладу.

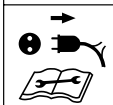

Користуйтеся засобами захисту органів слуху!



Користуйтеся захисними окулярами!

Надягайте робочі рукавички!

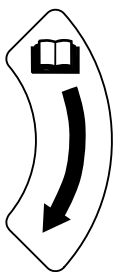

Напрямок обертання для регулювання сусідньої пластини



Резервуар для мілкої стружки заблоковано



Резервуар для мілкої стружки розблоковано

6. Комплект постачання



Поз.	Опис	К-сть
	GHE 135 L	
A	Верхня частина приладу	1
B	Колісний каркас	1
C	Резервуар для мілкої стружки	1
D	Гвинт 5 x 16	4
	GHE 140 L	
E	Базовий прилад із резервуаром для мілкої стружки	1
	GHE 135 L, GHE 140 L	
F	Підпірна ніжка	2
G	Шайба A6	2
H	Ковпачкова гайка M6	2
I	Колесо	2
J	Гвинт M8 x 85	2
K	Втулка	2
L	Шайба A8	6
M	Контргайка M8	2
N	Гайковий ключ	1
O	Шестигранний ключ	1
•	Посібник з експлуатації	1

7. Підготовка приладу до експлуатації

7.1 Монтаж коліс і підпірних ніжок



GHE 140 L:

– Розкрийте прилад. (⇒ 10.12)

Монтаж коліс

GHE 135.0 L, GHE 140 L:

- Зніміть резервуар для мілкої стружки. (⇒ 10.6)
- Зніміть ковпачок (1) із колеса (I) за допомогою викрутки.
- Вставте гвинт (J) із шайбою (L) зсередини через отвір у колісний каркас (B). Насадіть шайбу (L) і втулку (K) на гвинт (J). Установіть колесо (I) на втулку (K). Накрутіть гайку (M) із шайбою (L) та затягніть із моментом затягування 5-7 Н·м.
- Розташуйте ковпачок (1) посередині на колесі (I) і натисніть, щоб ковпачок (1) зафіксувався.
- Повторіть процедуру з іншого боку.

Монтаж підірних ніжок

- Вставте гвинт підірної ніжки (F) знизу через отвір у колісний каркас (B). Насадіть шайбу (G) на гвинт, накрутіть ковпачкову гайку (H) та затягніть із моментом затягування 4-6 Н·м.
- Повторіть процедуру з іншого боку.

7.2 Збирання приладу GHE 135 L



- Зніміть резервуар для мілкої стружки. (⇒ 10.6)
- Установіть верхню частину приладу (A) на колісний каркас (B) і обережно вирівняйте по центру. Переконайтеся, що гумова кришка (1) перебуває в правильному положенні. Гумова кришка (1) не має бути затиснутою між верхньою частиною приладу та чорним

покриттям колісного каркаса. Установіть верхню частину приладу (A), укрупивши чотири гвинти (D) в отвори на колісному каркасі (B). Затягніть гвинти (D) з моментом затягування 1-1,5 Н·м.

- Установіть резервуар для мілкої стружки. (⇒ 10.5)

7.3 Зберігання шестигранного ключа



- Вставте шестигранний ключ (O) в кріплення (1) на приладі.

8. Вказівки щодо роботи

8.1 Який матеріал можна переробляти?

Обрізки дерев і живоплоту, туї, ялиновий хмиз, розгалужений хмиз, розгалужений хмиз із листям, зелень, ягідні куці, зв'язані та не дуже вологі квіти.



Обрізки дерев і живоплоту слід переробляти свіжими, оскільки продуктивність подрібнювача при цьому вища, ніж при переробці висушеного або мокрого матеріалу.

8.2 Який матеріал не можна переробляти?



У садовий подрібнювач не можна закладати каміння, скло, металеві (наприклад, дрід, цвяхи) і пластмасові предмети.

Основне правило

Якщо матеріал не підходить для компосту, його не можна переробляти садовим подрібнювачем.

8.3 Максимальний діаметр гілок

Дані стосуються свіжозрізаних гілок.

Максимальний діаметр гілок

GHE 135 L: 35 мм

GHE 140 L: 40 мм

8.4 Заповнення садового подрібнювача



Завдяки отвору у формі чотирилисника STIHL можна обробляти сильно розгалужені гілки.



Товстий і сильно розгалужений хмиз необхідно попередньо розрізати секатором.

Щоб уникнути блокування садового подрібнювача, жорсткий, земляний матеріал для подрібнення слід змішувати із сухими гілками.

Заповнюйте садовий подрібнювач лише за максимальної частоти обертання електродвигуна.



Небезпека травмування!

Хмиз, який затягує подрібнювач, лише злегка притримуйте рукою та направляйте його безпосередньо до заливного отвору. Не утримуйте хмиз і не відтягуйте його назад.

- Повільно спрямовуйте обрізки дерев і живоплоту та гілки у заливний отвір (13) до ножового валу. Подрібнювач сам втягує хмиз.
- Прилад потрібно очищати після кожного робочого процесу.

8.5 Припустиме навантаження електродвигуна

Завантажувати садовий подрібнювач потрібно безперервно та рівномірно.

8.6 Захист від перенавантаження

Якщо під час роботи виникає перенавантаження електродвигуна, вбудований механізм зворотного руху змінює напрямок обертання ножового валу і намагається самостійно усунути блокування. Якщо блокування не вдається усунути після 3 спроб змінити напрямок обертання, вбудований захист від перенавантаження автоматично вимикає електродвигун.

Після охолодження двигуна протягом прибл. 10 хвилин садовий подрібнювач можна знову вмикати.

Захист від перенавантаження може часто спрацювати з таких причин:

- невідповідний з'єднувальний кабель (⇒ 10.1);
- перевантаження мережі;
- прилад перевантажено (закладено забагато матеріалу для подрібнення).

8.7 Блокування ножового валу

Високе навантаження на електродвигун, завелика кількість матеріалу для подрібнення, сторонні предмети або затовстий хмиз призводять до автоматичної зміни напрямку обертання ножового валу, а згодом – до його зупинки.



Ножовий вал автоматично змінює напрямок обертання, якщо навантаження завелике.

- Якщо ножовий вал зупинився, негайно натисніть вимикач.
- Зачекайте, доки прилад охолоне й увімкніть його, як описано нижче. (⇒ 10.9)

9. Захисні механізми

9.1 Механізм блокування повторного запуску електродвигуна

Прилад вмикається лише за допомогою вмикача. Це неможливо зробити, просто приєднавши з'єднувальний кабель до розетки.

9.2 Резервуар для мілкої стружки

Садовий подрібнювач можна вмикати лише зі встановленим і зафіксованим резервуаром для мілкої стружки.

Під час використання резервуар для мілкої стружки перешкоджає доступу до ножового валу.

10. Введення приладу в експлуатацію

10.1 Підключення садового подрібнювача до електромережі



Небезпека травмування!

Дотримуйтеся всіх правил техніки безпеки, наведених у розділі «Небезпека: електричний струм» (⇒ 4.2).

Напруга в мережі та робоча напруга мають збігатися (див. заводську табличку).

На з'єднувальному мережевому кабелі необхідно встановити запобіжник достатньої потужності. (⇒ 16.)

Дозволено використовувати лише такі з'єднувальні кабелі, вага яких не менша ваги гумових шлангів **H07 RN-F DIN/VDE 0282**.

У штепсельних гніздах має бути захист від розприскування води. Використання невідповідних подовжувачів призводить до втрати потужності й може викликати пошкодження електродвигуна.

Мінімальний переріз з'єднувального мережевого кабелю має бути **3 x 1,5 мм²** при довжині кабелю до **25 м** або **3 x 2,5 мм²** при довжині кабелю до **50 м**.

Муфти на з'єднувальному кабелі мають бути виготовлені з гуми або мати гумове покриття та відповідати стандарту **DIN/VDE 0620**.

Цей прилад призначено для експлуатації в мережі з повним опором системи $Z_{\text{макс}}$ у пункті розподілу (будинкового відгалуження) з

максимальним значенням **0,49 Ом (при 50 Гц)**.

Користувач повинен забезпечити експлуатацію приладу лише за наявності електричної мережі, яка відповідає вказаним умовам. За потреби повний опір системи можна з'ясувати в місцевої служби електропостачання.



Щоб отримати докладніші відомості про підключення до мережі, зверніться до електрика.

10.2 Під'єднання мережевого кабелю



- Під'єднайте муфту мережевого кабелю до мережевого штекера (1).
- Навісьте кабель на модуль захисту від розтягування кабелю. (⇒ 10.4)

10.3 Відключення мережевого кабелю

- Ослабте фіксатор. (⇒ 10.4)

Щоб уникнути пошкоджень мережевого кабелю, під час від'єднання від мережі кабель слід тримати за муфту. Ніколи не тягніть за кабель.

10.4 Модуль захисту від розтягування кабелю



Під час роботи модуль захисту від розтягування кабелю запобігає випадковому скручуванню з'єднувального кабелю та можливого пошкодженню елементів підключення приладу до електромережі.

Тому з'єднувальний кабель потрібно прокласти через модуль захисту від розтягування кабелю.

- Підключіть мережевий кабель. (⇒ 10.2)
- Згорніть з'єднувальний кабель (1) у петлю та протягніть крізь отвір (2).
- Накиньте петлю на гачок (3) і зафіксуйте.

10.5 Установлення резервуара для мілкої стружки



- Вставте резервуар для мілкої стружки (1) в обидві напрямні (2) і притисніть до упору.
- Поверніть вимикач блокування (3) вправо до упору і зафіксуйте резервуар для мілкої стружки.



Садовий подрібнювач можна вмикати лише із зафіксованим резервуаром для мілкої стружки.

10.6 Знімання резервуара для мілкої стружки



- Вимкніть прилад. (⇒ 10.8)
- Поверніть вимикач блокування (1) вліво до упору.
- Витягніть резервуар для мілкої стружки (2).



Садовий подрібнювач не можна використовувати без резервуара для мілкої стружки.

10.7 Увімкнення садового подрібнювача

GHE 140 L:

- Розкрийте прилад і зафіксуйте його. (⇒ 10.12)

GHE 135 L, GHE 140 L:

- Установіть резервуар для мілкої стружки. (⇒ 10.5)
- Підключіть прилад до електромережі. (⇒ 10.2)

Вмикач/вимикач (1) із вбудованим засувом (2) запобігає прямому змінному напрямку обертання.



Перед тим, як переключити напрямок обертання, вимкніть прилад і зачекайте, доки ножовий вал не зупиниться.

Положення втягування

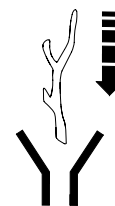

Ножовий вал подає матеріал для подрібнення та розрізає його.

- Поверніть вмикач/вимикач (1) у положення **0**.
- Прощтовхніть засув (2) угору.
- Щоб запустити двигун, поверніть вмикач/вимикач (1) вправо проти тиску пружини до упору, доки він не зупиниться в положенні **START**. Електродвигун запуститься.

- Відпустіть поворотну ручку. Вона самостійно повернеться назад у положення I. Електродвигун продовжить працювати.

Положення зворотного ходу

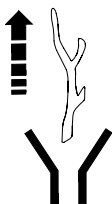

Ножовий вал рухається назад і знову випускає матеріал для подрібнення.

- Поверніть вмикач/вимикач (1) у положення 0.
- Прощтовхніть засув (2) вниз.
- Щоб запустити двигун, поверніть вмикач/вимикач (1) вліво проти тиску пружини до упору, доки він не зупиниться в положенні I, і утримуйте його. Електродвигун працює.



Поворотну ручку слід утримувати в цьому положенні, інакше вона автоматично повернеться в середнє положення (положення 0).

10.8 Вимкнення садового подрібнювача



- Установіть вмикач/вимикач (1) у положення 0.

Електродвигун садового подрібнювача вимикається та автоматично зупиняється.

10.9 Повторне введення в експлуатацію після блокування



Небезпека травмування вихідним матеріалом для подрібнення. Тримайте руки та голову подалі від заливного отвору. Не заглядайте всередину!

Садовий подрібнювач має функцію автоматичного зворотного руху. Якщо ножовий вал заблоковано, прилад автоматично ввімкне зворотний хід, щоб усунути блокування.

Матеріал для подрібнення знову втягується.



Усунувши проблему з блокуванням, заповнюйте садовий подрібнювач лише за максимальної частоти обертання електродвигуна.

10.10 Подрібнення

- Надійно встановіть садовий подрібнювач на рівній і твердій поверхні.
- Надягніть міцні рукавиці, захисні окуляри та засоби захисту органів слуху.
- Підключіть мережевий кабель до садового подрібнювача. (⇒ 10.2)
- Увімкніть садовий подрібнювач. (⇒ 10.7)
- Зачекайте, доки садовий подрібнювач досягне максимальної частоти обертання (у режимі холостого ходу).
- Заповніть садовий подрібнювач відповідним матеріалом для подрібнення. (⇒ 8.4)

- Вимкніть садовий подрібнювач. (⇒ 10.8)

10.11 Складання приладу GHE 140 L



- Від'єднайте прилад від мережі. (⇒ 10.3)
- Тримайте прилад однією рукою за держак (1).
- Витягніть стопорний важіль (2) до упору в напрямку стрілки й утримуйте його. Верхню частину приладу розблоковано.
- Повільно потягніть верхню частину приладу (3) вниз до упору та утримуйте її.
- Відпустіть стопорний важіль (2) та прослідкуйте, щоб верхня частина приладу була надійно заблокована.

10.12 Розкладання приладу GHE 140 L



- Опустіть прилад униз, тримаючись однією рукою за держак (1).
- Витягніть стопорний важіль (2) до упору в напрямку стрілки й утримуйте його. Верхню частину приладу розблоковано.
- Повільно потягніть верхню частину приладу (3) вгору до упору та утримуйте її.
- Відпустіть стопорний важіль (2) та прослідкуйте, щоб верхня частина приладу була надійно заблокована.

11. Обслуговування



Небезпека травмування!

Перед технічним обслуговуванням- і чищенням приладу необхідно уважно прочитати розділ «Техніка безпеки» (⇒ 4.), особливо підрозділ «Технічне обслуговування та ремонт» (⇒ 4.7), і точно дотримуватися всіх правил техніки безпеки.

Перед технічним обслуговуванням необхідно витягнути мережевий штекер.

11.1 Регулювання сусідньої пластини



Прилад потрібно очистити від матеріалу для подрібнення.

Крок 1

- Увімкніть прилад (установіть вмикач/вимикач у положення «Втягування»). (⇒ 10.7)

Крок 2

- Під час роботи приладу повільно обертайте гвинт регулювання (1) за допомогою шестигранного ключа (2) за годинниковою стрілкою. У цей час сусідня пластина притискається до ножового валу всередині приладу. Сусідню пластину встановлено правильно, якщо алюмінієва стружка проходить через викидний отвір.

Сусідню пластину відрегульовано. Прилад готовий до використання.

11.2 Чищення приладу



Періодичність технічного обслуговування Після кожного використання.

Після кожного використання прилад необхідно ретельно почистити. Дбайливе поводження дає змогу вберегти прилад від пошкоджень і подовжити термін його використання.

Прилад можна чистити лише в положенні, показаному на малюнку.



Забороняється мити компоненти електродвигуна або двигуна внутрішнього згорання, прокладки, підшипники та електричні вузли струменем води під тиском. Це може призвести до пошкоджень, для виправлення яких знадобиться дорогий ремонт.



Якщо не вдається видалити забруднення та залишки сировини щіткою, вологою ганчіркою або дерев'яною паличкою, компанія STIHL рекомендує застосовувати спеціальні засоби для чищення (наприклад, спеціальний засіб для очищення STIHL).

Не використовуйте активні очисні засоби.

Регулярно очищуйте дискові ножі.

Періодичність технічного обслуговування

Рекомендуємо раз на рік проводити технічне обслуговування садового подрібнювача. Це повинен здійснювати спеціаліст сервісної служби.

Компанія STIHL рекомендує звертатися до офіційного дилера STIHL. (наприклад, рапсовою олією).

11.3 Періодичність технічного обслуговування

Рекомендуємо **раз на рік** проводити технічне обслуговування садового подрібнювача. Це повинен здійснювати спеціаліст сервісної служби.

Компанія STIHL рекомендує звертатися до офіційного дилера STIHL.

11.4 Електричний двигун і колеса

Двигун не потребує технічного обслуговування.

Підшипники коліс не потребують технічного обслуговування.

11.5 Зберігання та зимовий період

Прилад слід зберігати в сухому закритому чистому приміщенні. Переконайтеся, що до приладу не мають доступу діти.

Прилад слід зберігати тільки у стані придатному до використання.

Усі гайки, болти та гвинти повинні бути затягнуті, замініть попереджувальні написи на приладі, які стерлись, перевірте весь механізм на наявність зносу та пошкоджень. Замініть зношені та пошкоджені деталі.

Готуючи прилад до зберігання, слід усунути можливі несправності.

У разі тривалого зберігання приладу (у зимовий період) дотримуйтеся наведених нижче правил.

- Старанно почистіть всі зовнішні деталі приладу.
- Добре змажте рухомі компоненти приладу мастилом або жиром.

12. Транспортування



Небезпека травмування!

Перед транспортуванням ретельно прочитайте розділ «Техніка безпеки», особливо розділ «Транспортування приладу», і суворо дотримуйтеся відповідних вказівок. (⇒ 4.4)

12.1 Штовхання або тягнення садового подрібнювача



- Міцно візьміться за ручку (1) садового подрібнювача та нахиліть його назад.
- Садовий подрібнювач можна повільно (у темпі ходи) тягти або штовхати.

12.2 Піднімання та перенесення садового подрібнювача



Для піднімання чи перенесення приладу потрібно принаймні 2 особи.

Для роботи потрібно надягти захисний одяг, який повністю закриває передпліччя та верхню частину тіла.

- Установіть і закріпіть резервуар для мілкої стружки. (⇒ 10.5)
- 1. особа: візьміться за держак (1) садового подрібнювача.

- 2 особи: візьміться за колісний каркас (2) садового подрібнювача з лівого та правого боку перед двома підпорними ніжками.
- Піднімайте садовий подрібнювач одночасно.

GHE 140 L:



Садовий подрібнювач також можна носити в складеному вигляді.

- 1 особа: візьміться за держак (3) резервуара для мілкої стружки на садовому подрібнювачі.
- 2. особи: візьміться за трубчасту стійку садового подрібнювача з лівого та правого боку перед двома підпорними ніжками (4).
- Піднімайте садовий подрібнювач одночасно.

12.3 Транспортування садового подрібнювача на вантажній платформі



- Щоб запобігти сповзанню приладу, його слід закріплювати відповідними засобами кріплення. Канати й реміні слід закріплювати на колісному каркасі (1) чи завантажувальній лійці (2).

13. Зведення зносу до мінімуму та запобігання пошкодженням

Важлива інформація про догляд і технічне обслуговування для продукції типу

електричний садовий подрібнювач (STIHL GHE)

Компанія STIHL не несе відповідальності за травмування людей і пошкодження майна, спричинені недотриманням наведених у посібнику з експлуатації вимог, у першу чергу інструкцій з експлуатації та обслуговування, а також правил техніки безпеки, або застосування недозволеного навісного обладнання і запасних частин.

Обов'язково дотримуйтеся наведених нижче інструкцій, щоб запобігти пошкодженням і надмірному зносу вашого приладу STIHL.

1. Швидкозношувані деталі

Окремі деталі приладів STIHL навіть за умови належної експлуатації зношуються. Їх, залежно від тривалості та способу використання, потрібно своєчасно замінювати.

Зокрема, це стосується:

- сусідньої пластини;
- ножового валу;
- вугільних щіток.

2. Дотримання вимог, наведених у цьому посібнику з експлуатації

Під час експлуатації, технічного обслуговування та зберігання приладів STIHL необхідно ретельно виконувати наведені в цьому посібнику вказівки.

Відповідальність за всі пошкодження, які виникли в результаті недотримання інструкцій із техніки безпеки, експлуатації та техобслуговування, несе користувач.

Насамперед, йдеться про:

- використання недостатнього (за площею поперечного перерізу) кабелю живлення;
- неправильне підключення до мережі (з невідповідною напругою);
- недозволені компанії STIHL зміни в конструкції приладу;
- використання недозволеного, невідповідного або неякісного інструменту та приладдя;
- використання приладу не за призначенням;
- використання приладу для спортивних заходів та інших змагань;
- пошкодження приладу в результаті експлуатації з дефектними компонентами.

3. Технічне обслуговування

Усі роботи, перелічені в розділі «Обслуговування», потрібно виконувати регулярно.

Якщо користувач не в змозі виконати необхідні роботи самостійно, йому слід звернутися до офіційного дилера.

Для технічного обслуговування та ремонту приладів компанія STIHL рекомендує звертатися до офіційного дилера STIHL.

Спеціалісти офіційних дилерських центрів STIHL регулярно проходять навчання та отримують технічний інструктаж.

У випадку невиконання робіт із техобслуговування можливі пошкодження приладу, відповідальність за які несе користувач.

Зокрема, йдеться про такі пошкодження:

- пошкодження електродвигуна через засмічення вентиляційних прорізів (отворів для всмоктування повітря, ребер охолодження, робочого колеса вентилятора);
- корозія й інші пошкодження внаслідок неправильного зберігання;
- пошкодження приладу через використання неякісних запчастин;
- пошкодження внаслідок несвоєчасного/недостатнього технічного обслуговування або виконання ремонту чи техобслуговування не в майстерні спеціалізованого сервісного центру.

14. Захист довкілля



Подрібнений матеріал не слід викидати у сміття, його потрібно компостувати.

Упаковка, прилад і додаткове приладдя виготовлені із матеріалів, які підлягають вторинній переробці, і повинні утилізуватися належним чином.

Роздільна, екологічно коректна утилізація сприяє повторному використанню цінних матеріалів. Тому після закінчення звичайного терміну експлуатації прилад слід відвезти в пункт прийому вторсировини.

15. Декларація виробника про відповідність стандартам ЄС

15.1 Електричні садові подрібнювачі STIHL GHE 135.0 L, GHE 140.0 L

STIHL Tirol GmbH
Hans Peter Stihl-Straße 5
6336 Langkampfen (Лангкампфен)
Австрія

заявляє під власну відповідальність, що

- Тип конструкції: електричний садовий подрібнювач
- Марка: STIHL
- Тип: GHE 135.0 L, GHE 140.0 L
- Серійний ідентифікатор: 6013

відповідає релевантним положенням Директив 2006/42/EC, 2000/14/EC, 2014/30/EU і 2011/65/EU, було розроблено та виготовлено відповідно до версій зазначених нижче стандартів, чинних на дату виробництва: EN 50434, EN 60335-1, EN 55014-1, EN 55014-2, EN 61000-3-2 й EN 61000-3-3 (якщо застосовно).

Назва й адреса партнерської організації:
TÜV Rheinland LGA Products GmbH
Tillystraße 2
90431 Nürnberg (Нюрнберг, Німеччина)

Вимірний і гарантований рівні звукової потужності було визначено відповідно до Директиви 2000/14/EC, Додатка VIII.

GHE 135.0 L

- Вимірний рівень звукової потужності: 92,0 дБ(А)

- Гарантований рівень звукової потужності: 94 дБ(А)

GHE 140.0 L

- Вимірний рівень звукової потужності: 91,0 дБ(А)
- Гарантований рівень звукової потужності: 93 дБ(А)

Технічна документація зберігається в разі дозволу на експлуатацію приладу STIHL Tirol GmbH.

Рік випуску та номер машини вказано на садовому подрібнювачі.

Лангкампфен, 02.01.2021

STIHL Tirol GmbH

в. о.



Матіас Фляйшер, керівник відділу досліджень і розробки

в. о.



Свен Цімерман, керівник відділу якості

15.2 Знак відповідності



Інформація щодо сертифікатів та заяв про відповідність вимогам ЕАС,

які підтверджують виконання технічних Директив та вимог Митного Союзу є на сайтах www.stihl.ru/eac або її можна замовити по телефону у відповідному національному представництві STIHL.



Технічні Директиви та вимоги України виконуються.

15.3 Встановлена тривалість використання

Повна встановлена тривалість використання становить до 30 років.

Встановлена тривалість використання передбачає регулярне технічне обслуговування та догляд відповідно до вимог інструкції з використання.

15.4 Штаб-квартира STIHL

ANDREAS STIHL AG & Co. KG
Badstrasse 115
71336 Waiblingen
Німеччина

15.5 Дочірні компанії STIHL

РОСІЙСЬКА ФЕДЕРАЦІЯ

ООО «АНДРЕАС ШТИЛЬ МАРКЕТИНГ»
вул. Тамбовська, буд. 12, літ. В, офіс 52
192007 Санкт-Петербург, Росія
Гаряча лінія: +7 800 4444 180
E-mail: info@stihl.ru

УКРАЇНА

ТОВ «Андреас Штіль»
вул. Антонова 10, с. Чайки
08135 Київська обл., Україна
Телефон: +38 044 393-35-30
Факс: +380 044 393-35-70
E-mail: info@stihl.ua
www.stihl.ua
Гаряча лінія: +38 0800 501 930

15.6 Представники STIHL

БІЛАРУСЬ

Представництво
ANDREAS STIHL AG & Co. KG
вул. К. Цеткін, 51-11а
220004 Мінськ, Білорусь
Гаряча лінія: +375 17 200 23 76

КАЗАХСТАН

Представництво
ANDREAS STIHL AG & Co. KG
вул. Шагабутдінова, 125А, оф. 2
050026 Алмати, Казахстан
Гаряча лінія: +7 727 225 55 17

15.7 Імпортери STIHL

РОСІЙСЬКА ФЕДЕРАЦІЯ

ООО "ШТИЛЬ ЗЮДВЕСТ"
350000, Российская Федерация,
г. Краснодар, ул. Западный обход, д.
36/1

ООО "ФЛАГМАН"
194292, Российская Федерация,
г. Санкт-Петербург, 3-ий Верхний
переулок, д. 16 литер А, помещение 38

ООО "ПРОГРЕСС"
107113, Российская Федерация,
г. Москва, ул. Маленковская, д. 32, стр.
2

ООО "АРНАУ"
236006, Российская Федерация,
г. Калининград, Московский проспект, д.
253, офис 4

ООО "ИНКОР"
610030, Российская Федерация,
г. Киров, ул. Павла Корчагина, д. 1Б

ООО "ОПТИМА"
620030, Российская Федерация,
г. Екатеринбург, ул. Карьерная д. 2,
Помещение 1

ООО "ТЕХНОТОРГ"
660112, Российская Федерация,
г. Красноярск, ул. Парашютная, д. 15

ООО "ЛЕСОТЕХНИКА"
664540, Российская Федерация,
с. Хомутово, ул. Чапаева, д. 1, оф. 39

УКРАЇНА

ТОВ «Андреас Штіль»
вул. Антонова 10, с. Чайки
08135 Київська обл., Україна

БІЛОРУСЬ

ООО «ПИЛАКОС»
ул. Тимирязева 121/4 офис 6
220020 Минск, Беларусь

УП «Беллесэкспорт»
ул. Скрыганова 6.403
220073 Минск, Беларусь

КАЗАХСТАН

ИП «ВОРОНИНА Д.И.»
пр. Райымбека 312
050005 Алматы, Казахстан

КИРГИЗСТАН

ОсОО «Муза»
ул. Киевская 107
720001 Бишкек, Киргизия

ВІРМЕНІЯ

ООО «ЮНИТУЛЗ»
ул. Г. Парпеци 22
0002 Ереван, Армения

16. Технічні характеристики

GHE 135.0 L, GHE 140.0 L:

Тип двигуна	Електродвигун
Номинальна напруга	230 В~
Частота	50 Гц
Номинальна частота обертання катка	40 об./хв.
Запобіжник	16 А
Клас захисту	II
Тип захисту	Захист від розприскування води (IPX4)
Режим роботи	P40
	40 с час навантаження
	60 с холостий хід
Д/Ш/В	64/49/96 см

GHE 135.0 L:

Відповідно до директиви 2000/14/ЕС:	
гарантований рівень звукової потужності, L_{WA}	94 dB(A)
Відповідно до директиви 2006/42/ЕС:	
рівень гучності на робочому місці, L_{pA}	87 dB(A)
Небезпека, K_{pA}	3 dB(A)
Потужність	2300 Вт
Номинальна сила струму	11,5 А
Номинальна частота обертання електродвигуна	21000 об./хв.
Вага	23 кг

GHE 140.0 L:

Відповідно до директиви 2000/14/ЕС:

гарантований
рівень звукової
потужності, L_{WA} 93 dB(A)

Відповідно до директиви 2006/42/ЕС:

рівень гучності на
робочому місці, L_{pA} 85 dB(A)

Небезпека, K_{pA} 3 dB(A)

Потужність 2500 Вт

Номінальна сила
струму 12,0 А

Номінальна частота
обертання
електродвигуна 21000 об./хв.

Вага 24 кг

16.1 REACH

REACH – це постанова ЄС про реєстрацію, оцінювання та допускання хімічних речовин.

Для отримання інформації про виконання постанови REACH (EG) № 1907/2006 перейдіть на веб-сторінку www.stihl.com/reach

17. Усунення несправностей

- ✘ Якщо вам потрібна кваліфікована допомога, рекомендуємо звернутися до офіційного дилера STIHL.

Несправність:

електродвигун не запускається

Можливі причини

- Резервуар для мілкої стружки не встановлено та не зафіксовано.
- Спрацював запобіжний вимикач електродвигуна.
- Немає напруги в мережі.
- Пошкоджено з'єднувальний кабель/штекер, штепсельну муфту або вимикач.

Усунення

- Установіть і зафіксуйте резервуар для мілкої стружки. (⇒ 10.5)
- Зачекайте, доки прилад охолоне. (⇒ 8.6)
- Перевірте запобіжник на з'єднувальному мережевому кабелі. ✘ (⇒ 10.1)
- Перевірте й за потреби замініть кабель, штекер, муфту або вимикач (виконує електрик). ✘ (⇒ 10.2)

Несправність:

прилад не втягує матеріал для подрібнення

Можливі причини

- Ножовий вал заблокований.

Усунення

- Усуньте причину блокування. (⇒ 10.9)

Несправність:

прилад не перерізає матеріал для подрібнення

Можливі причини

- На ножовому валу неправильно встановлено сусідню пластину.
- Ножовий вал зношений або пошкоджений.

Усунення

- Відрегулюйте сусідню пластину. (⇒ 11.1)
- Замініть ножовий вал і сусідню пластину. ✘

Несправність:

електродвигун гудить, прилад не запускається

Можливі причини

- Ножовий вал заблокований.

Усунення

- Усуньте причину блокування. (⇒ 10.9)

Несправність:

незвичні шуми, клацання приладу

Можливі причини

- Гвинти ослаблилися.
- Ножовий вал зношений або пошкоджений.

Усунення

- Перевірте міцність кріплення гвинтів; закрутіть ослаблені гвинти.
- Замініть ножовий вал і сусідню пластину. ✘

Несправність:

матеріал для подрібнення не викидається

Можливі причини

- Викидний отвір закритий затискнутою гумовою кришкою.

Усунення

- Правильно встановіть гумові кришки.
(⇒ 7.2)

18. План технічного обслуговування

18.1 Підтвердження передачі

Модель:	_____
Серійний номер:	
	<input type="text"/> <input type="text"/> <input type="text"/> <input type="text"/> <input type="text"/> <input type="text"/> <input type="text"/> <input type="text"/> <input type="text"/>
Дата:	<input type="text"/> <input type="text"/> <input type="text"/> <input type="text"/> <input type="text"/> <input type="text"/>
	
Наступне обслуговування	
Дата:	<input type="text"/> <input type="text"/> <input type="text"/> <input type="text"/> <input type="text"/> <input type="text"/>

18.2 Підтвердження про надання технічного обслуговування



Під час технічного обслуговування надайте цей посібник з експлуатації офіційному дилеру STIHL.

На заздалегідь надрукованих полях він зробить запис про проведення технічного обслуговування.

 Дата проведення обслуговування

 Дата проведення наступного обслуговування

Austatud klient!

Meil on hea meel, et otsustasite STIHLi kasuks. Me töötame välja ja valmistame oma tooteid tippkvaliteedis vastavalt klientide vajadustele. Nii tekivad ka äärmuslikul koormamisel kõrge töökindlusega tooted.

STIHL tähendab tippkvaliteeti ka teeninduses. Meie esindused tagavad kompetentse nõustamise, instrueerimise ja ulatusliku tehnilise toe.

Me täname Teid usalduse eest ja soovime Teile oma STIHLi toote meeldivat kasutamist.

Dr Nikolas Stihl

TÄHTIS! LUGEGE ENNE KASUTAMIST LÄBI JA HOIDKE ALLES.

1. Sisukord

Selles kasutusjuhendis	286
Üldine teave	286
Juhised selle kasutusjuhendi lugemiseks	286
Regionaalsed variandid	286
Seadme kirjeldus	286
Ohutusnõuded	287
Üldine teave	287
Hoiatus - ohud elektrivoolu tõttu	288
Riietus ja varustus	288
Seadme transport	288
Enne töötamist	289
Töötamise ajal	289
Hooldus ja remont	290
Hoiulepanek pikemate tööpauside korral	291
Jäätmekäitlus	291
Sümbolite kirjeldus	292
Tarnekomplekt	292
Seadme töökorda seadmine	292
Rataste ja seisujalgade monteerimine	292
Seadme kokkupanemine GHE 135 L	293
Sisekuuskantvõtme hoiustamine	293
Juhised töötamiseks	293
Millist materjali tohib töödelda?	293
Millist materjali ei tohi töödelda?	293
Oksa maksimaalne läbimõõt	293
Oksapurustaja täitmine	293
Elektrimootori õige koormus	293
Ülekoormuskaitse	294
Kui teravalts on blokeeritud	294
Turvaseadised	294
Elektrimootori taaskäivituse tõke	294
Purustatud materjali nõu	294
Seadme käivitamine	294
Oksapurusti lülitamine elektrivõrku	294
Võrgujuhtme ühendamine	294
Võrgujuhtme lahtivõtmine	294
Tõmbetõkis	295
Purustatud materjali nõu sisseasetamine	295
Purustatud materjali nõu väljavõtmine	295
Oksapurusti sisselülitamine	295
Oksapurusti väljalülitamine	295
Uuesti kasutusele võtmine pärast blokeeringut	296
Purustamine	296
Seadme GHE 140 L kokkuklappimine	296
Seadme GHE 140 L lahtipakkimine	296
Hooldus	296
Vastasplaadi reguleerimine	296
Seadme puhastamine	297
Teenindusintervallid	297
Elektrimootor ja rattad	297
Hoiulepanek ja talvepaus	297
Transport	297
Oksapurusti tõmbamine või lükkamine	297
Oksapurusti tõstmine või kandmine	297
Transportige oksapurustit laadimisalusel	298
Kulumise minimeerimine ja kahjude vältimine	298
Keskonnakaitse	298
EL-i vastavusdeklaratsioon	299
Oksapurusti STIHL GHE 135.0 L, GHE 140.0 L	299
Tehnilised andmed	299

REACH	300
Törkeotsing	300
Teenindusplaan	301
Üleandmise kinnitus	301
Teeninduse kinnitus	301

2. Selles kasutusjuhendis

2.1 Üldine teave

See kasutusjuhend on tootja **originaalkasutusjuhend** EÜ direktiivi 2006/42/EC mõistes.

STIHL töötab pidevalt oma tootevaliku edasiarendamisega – seepärast jätame endale õiguse muuta tarnekomplektide kuju, tehnikat ja varustust.

Sellest tulenevalt ei ole selle brošüüri andmete ja jooniste alusel õigust esitada kahjunõudeid.

Selles kasutusjuhendis on võib-olla kirjeldatud ka mudeleid, mis igas riigis saadaval ei ole.

See kasutusjuhend on autoriõigusega kaitstud. Kõik õigused on reserveeritud, sh õigus paljundamisele, tõlkimisele ja elektrooniliste süsteemidega töötlemisele.

2.2 Juhised selle kasutusjuhendi lugemiseks

Pildid ja tekstid kirjeldavad kindlaid käsitsemisamme.

Selles kasutusjuhendis selgitatakse kõiki seadmel paiknevaid pilt sümboliteid.

Vaatesuund

Vaatesuund **vasaku** ja **parema** kasutamisel kasutusjuhendis: kasutaja seisab seadme taga (töösand).

Viide peatükile

Lisaselgitusteks viitavad nooled vastavale peatükile ja alapeatükile. Siin on näide, kuidas viidatakse peatükile (⇒ 4.)

Tekstilõikude märgistamine

Kirjeldatud juhised võivad olla märgistatud nii, nagu on kujutatud alljärgnevates näidetes.

Käsitsusvõtted, mis nõuavad kasutaja sekkumist:

- keerake polt (1) kruvikeeraja abil välja, vajutage hooba (2) ...

Üldised loendid:

- toote kasutamine spordiüritustel või võistlustel

Eriti tähtsad tekstid

Eriti tähtsad tekstilõigud on kasutusjuhendis eraldi esile tõstmiseks tähistatud allpool kirjeldatud sümbolitega.



Oht!

Õnnetuste ja raskete kehavigastuste oht. Nõutakse või keelatakse teatud kindlat käitumisviisi.



Hoiatus!

Inimeste vigastamise oht! Teatud käitumine väldib võimalikke või tõenäolisi vigastusi.



Ettevaatust!

Kergeid vigastusi või materiaalselt kahju saab teatud käitumisviisiga vältida.



Märkus

Info seadme paremaks kasutamiseks ja võimalike käsitsusvigade vältimiseks.

Tekstid koos pildiviidetega

Seadme kasutamist selgitavad pildid leiata kasutusjuhendi algusest.

Kaamerasümbol on pildilehekülgedel olevate piltide sidumiseks vastava tekstiosaga kasutusjuhendis.



2.3 Regionaalsed variandid

STIHL tarnib seadmeid olenevalt tarneriigist erinevate pistikute ja lülitega.

Pildidel on seadmed kujutatud europistikutega, teistsuguste pistikutega seadmete elektrivõrku ühendamine toimub sarnasel viisil.

3. Seadme kirjeldus



- 1 Käepide
- 2 Vastasplaadi seadekrugi
- 3 Sisekuuskantvõtme hoidik
- 4 Andmesilt masina numbriga

- 5 Purustatud materjali nõu tõkestuslüüti
- 6 Rattad
- 7 Purustatud materjali nõu
- 8 Rattajalg
- 9 Seisujalg
- 10 Kokkupandud asendist vabastamise seadis (GHE 140 L)
- 11 Võrguühendus
- 12 Sisse-/väljalülitamise lüüti (pöörlemissuund)
- 13 Täiteava

4. Ohutusnõuded

4.1 Üldine teave



Seadmega töötamisel tuleb kindlasti järgida õnnetuse ennetamise eeskirju.



Enne esmast kasutuselevõttu tuleb kogu kasutusjuhend tähelepanelikult läbi lugeda. Hoidke kasutusjuhend

hilisemaks kasutamiseks hoolikalt alles.

Need ettevaatusabinõud on teie turvalisuseks hädavajalikud, kuid see loend ei ole lõplik. Kasutage seadet arukalt ja vastutustundlikult ning mõelge sellele, et seadme kasutaja on vastutav teiste inimestega juhtuvate õnnetuste ja neile tekitatud varalise kahju eest.

Tutvuge seadme käsitlemise komponentide ja kasutamisega.

Seadet tohivad kasutada ainult isikud, kes on kasutusjuhendi läbi lugenud ja oskavad seadet kasutada. Enne esmast kasutuselevõttu peab kasutaja püüdma hankida asjatundlikku ja praktilist

juhendust. Müüja või mõni teine asjatundja peab kasutajale selgitama, kuidas seadet ohutult kasutada.

Juhendamise ajal tuleb kasutajale selgitada, et seadmega töötamisel on vaja olla äärmiselt hoolikas ja keskendunud.

Ka selle seadme nõuetekohasel kasutamisel säilivad alati teatud jääkriskid.



Eluohtlik lämbumise tõttu!

Lapsed võivad pakendiga mängides lämbuda. Ärge lubage lapsi pakendi lähedusse.

Seadet koos kõigi lisaseadmetega tohib anda või laenata ainult neile isikutele, kes on saanud kasutamiseks vajalikud juhised või tunnevad juba seda mudelit ja selle kasutamist. Kasutusjuhend kuulub seadme juurde ja see tuleb alati koos seadmega edasi anda.

Veenduge, et kasutaja on füüsiliselt, sensoorselt ja vaimselt võimeline seadet käitama ja sellega töötama. Kui kasutaja on füüsiliselt, sensoorselt või vaimselt piiratud, võib kasutaja sellega töötada ainult järelevalve all või vastutava isiku juhendamisel.

Veenduge, et kasutaja oleks täisealine või saanud järelevalve all väljaõppe mingil kutsealal siseriiklike eeskirjade kohaselt.

Kasutage seadet vaid siis, kui olete välja puhanud ning heas füüsilises ja vaimses seisundis. Kui teie tervis pole korras, peaksite oma arstilt küsima, kas tohite seadmega töötada. Pärast alkoholi, narkootikumide või reaktsioonikiirust vähendavate ravimite tarvitamist ei tohi seadmega töötada.

Seade on mõeldud kasutamiseks kodus majapidamises.

Tähelepanu - õnnetusoh!

STIHLi oksapurustid on välja töötatud oksamaterjali ja taimejäänuste peenestamiseks. Seadme kasutamine muul otstarbel on keelatud ja võib olla ohtlik või seadet kahjustada.

Oksapurustit on keelatud kasutada (mittetäielik loetelu):

- teiste materjalide (nt klaasi, metalli) purustamiseks;
- töödeks, mida selles kasutusjuhendis pole kirjeldatud;
- toiduainete tootmiseks (nt jää purustamiseks, kääritussegude tegemiseks).

Turvalisuse kaalutlustel on keelatud igasugune seadme muutmine (erand on STIHLi lubatud tarvikute ja lisaseadmete nõuetekohane paigaldamine) – see muudab garantii kehtetuks. Teavet lubatud lisatarvikute kohta saate oma STIHLi müügiesindusest.

Eriti on keelatud igasugune seadme muutmine, mis muudab sisepõlemismootori või elektrimootori võimsust või pöörlemiskiirust.

Seadmega ei tohi transportida esemeid, loomi ega inimesi, eriti lapsi.

Seadme kasutamisel haljasaladel, parkides, spordiväljakutel, tänavate ääres ning põllu- ja metsamajanduslikes ettevõtetes tuleb olla eriti ettevaatlik.

4.2 Hoiatus - ohud elektrivoolu tõttu

Tähelepanu! Elektrilöögi oht!

Eriti tähtsad on elektriohutuse seisukohalt võrgujuhe, võrgupistik, sisse-/väljalülitamise lüliti ja ühendusjuhe. Kahjustatud juhtmeid, ühendusi ega pistikuid ning nõuetele mittevastavaid ühendusjuhtmeid ei tohi kasutada, et mitte seada end elektrilöögi ohtu.



Seetõttu kontrollige regulaarselt ühendusjuhet, et sel ei oleks kahjustuse või vananemise (rabaduse) märke.

Võtke seade kasutusse ainult siis, kui võrgujuhe on lahti keritud.

Kaablitrumlit kasutades peab see enne kasutamist olema alati täielikult maha keritud.

Ärge kunagi kasutage kahjustunud pikendusjuhet. Asendage defektne juhe uuega ja ärge püüdke ise pikendusjuhet parandada.

Kui võrgujuhe või pikendusjuhe saab töö käigus kahjustada, ühendage võrgujuhe või pikendusjuhe kohe vooluvõrgust lahti. Ärge kunagi puutuge kahjustatud võrgujuhet või kahjustatud pikendusjuhet.

Seadet ei tohi kasutada, kui juhtmed on vigastatud või kulunud. Eriti oluline on kontrollida, et võrgujuhtmel poleks vigastusi ega vananemise märke.

Elektrijuhtmete hooldus- ja parandustöid tohivad teha ainult erialase väljaõppega spetsialistid.

Elektrilöögi oht!

Ärge ühendage kahjustunud juhet vooluvõrku. Puutuge kahjustunud juhet alles pärast selle vooluvõrgust eemaldamist.

Lõikedetaile (terasid) puutuge alles siis, kui seade on vooluvõrgust lahti ühendatud.

Jälgige, et kasutatavad võrguühendusjuhtmed oleks piisavalt kaitsitud.



Ärge töötage seadmega vihmase ajal ega märjas ümbruses.

Välitingimustes kasutage eranditult niiskuskindlaid pikendusjuhtmeid, mis on seadmega kasutamiseks sobilikud (⇒ 10.1).

Eemaldage ühendusjuhe pistikust ja pistikupesast kinni hoides, mitte ühendusjuhtmest tõmmates.

Ärge jätke seadet kaitsmatult vihma kätte.

Kui seade ühendatakse elektrigeneraatoriga, siis tuleb arvestada, et voolutugevuse kõikumine võib tekitada kahju.

Ühendage seade ainult sellisesse vooluvõrku, mis on kaitsitud maksimaalselt 30 mA suuruse voolukõikumise kaitseseadisega. Lähemat teavet annab elektrik.

4.3 Riietus ja varustus



Töötamise ajal tuleb alati kanda kinniseid, sügava mustriga jalatseid. Ärge kunagi töötage paljajalu ega näiteks sandaalides.



Seadmega töötamisel ning ka hooldustööde ja transportimise ajal kandke alati töökindaid.



Töötamise ajal kandke alati kaitseprille ja kõrvaklappe. Kandke neid kogu töötamise vältel.



Kandke seadmega töötamisel praktilist ja liubuvat riietust, nt kombinesooni, mitte töömantlit. Seadmega töötamisel ei tohi kanda salli, lipsu, ehteid, rippuvaid nõore või paelu ega muid lohvakaid riideid.

Töötamise ajal ja kõigil seadet puudutataval töödel peavad pikad juuksed olema kinni pandud ja ohutuse mõttes ka kaetud (rätiku või mütsiga).

4.4 Seadme transport

Töötage alati kinnastega, et vältida teravate ja kuumade masinaosadega enda vigastamist.

Ärge transportige töötava elektrimootoriga seadet. Enne transportimist lülitage elektrimootor välja ja laske sel seiskuda ning tõmmake võrgupistik välja.

Transportige seadet ainult jahtunud elektrimootoriga.

Arvestage seadme raskusega, eriti seadme ümberkukkumisel.

Kasutage seadme pealelaadimisel sobivaid abivahendeid (rampe, tõsteseadmeid).

Kinnitage seade laadimispinnaile piisava hulga kinnitusvahenditega (rihmad, köied jne) selles kasutusjuhendis näidatud kinnituskohtadest. (⇒ 12.3)

Tõmmake või lükake seadet ainult kõndimise kiirusel.

Seadme transportimisel järgige kohalikke eeskirju, eelkõige neid, mis puudutavad laadimisalustele paigutatud seadmete ja esemete transportimist.

4.5 Enne töötamist

Tuleb tagada, et seadmega töötavad vaid isikud, kes kasutusjuhendit tunnevad.

Järgige sisepõlemis- või elektrimootoriga töötavate aiatööriistade kasutamisel kommunaaleeskirjades lubatud tööaegu.

Enne seadme kasutamist tuleb kõik kulunud ja defektsed osad välja vahetada. Asendage seadmel olevad loetamatuks muutunud või kahjustatud ohu- ja hoiatussildid uutega. Teile lähimas STIHLi müügiesinduses on saadaval varukleepsud ja kõik muud varuosad.

Enne seadme kasutuselevõttu veenduge,

- et seade on töökindlas olekus. See tähendab, et kõik kaitseseadised on paigas ja laitmatus korras.
- Elektriühendus toimub nõuetekohaselt paigaldatud pistikupesa kaudu.
- Ühendus- ja pikendusjuhtme, pistiku ja liitmiku isolatsioon on laitmatus korras.
- Kogu seade (elektromootori korpus, kaitseseadised, kinnitused jne) ei ole kulunud ega kahjustatud.
- Seadmes ei ole purustatavat materjali ja lehter on tühi.
- Kõik kruvid, mutrid ja kinnituselemendid on olemas ning korralikult kinni. Pingutage lõtvunud kruvid ja mutrid enne kasutuselevõttu üle (jälgige pöördemomenti).

Kasutage seadet ainult vabas õhus ja mitte seina ääres ega jäikade esemete ligiduses, et vähendada vigastusohtu ja kahju lähedalasuvatele esemetele (puuduvad kõrvalepõikevõimalused kasutajale, akende purunemine, kriimud auto peal jne).

Seade peab olema paigutatud seisukindlalt tasasele ja kindlale aluspinnale.

Tutvuge sisse-/väljalülitamise lülitiga, et saaksite hädaolukorras kiiresti ja õigesti reageerida.

Enne kasutuselevõttu veenduge, et purustatud materjali nõu on nõuetekohases seisukorras. Seadet ei ole lubatud kasutusele võtta kahjustatud purustatud materjali nõuga (vigastusoht). Kahjustatud purustatud materjali nõu tuleb välja vahetada.

Vigastusoht!

Kasutage seadet ainult nõuetekohaselt monteerituna. Kui seadmel puuduvad mingid osad (nt rattad), siis ei peeta nõuetekohastest ohutusvahemaadest enam kinni, peale selle võib sellega väheneda masina seisukindlus.

Enne kasutuselevõttu veenduge vaatluse teel, et seade oleks nõuetekohases töökorras.

Nõuetekohases töökorras on seade siis, kui see on täielikult monteeritud, mis tähendab järgmist:

- rattajalg on komplekteeritult külge monteeritud,
- mõlemad rattad ja seisujalad on monteeritud,
- kõik kaitseseadised (paigaldatud purustatud materjali nõu, STIHLi ristikehinakujuline ava jne) peavad olema olemas ja töökorras.

Seadmele paigaldatud lülitus- ja kaitseseadiseid ei tohi eemaldada ega mittemoimivaks muuta.

4.6 Töötamise ajal

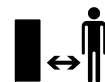

Ärge töötage seadmega, kui ohupiirkonnas on loomi või inimesi (eriti lapsi).

Ärge töötage seadmega vihma ja äikese ajal ning eriti siis, kui valitseb pikselöögiht.

Märjal pinnal suureneb õnnetuste oht (oksapurusti halvem seisukindlus). Tuleb töötada eriti ettevaatlikult, et vältida libisemahakkamist. Võimalusel vältige seadme kasutamist märjal pinnal.

Töötage vaid päevavalges või hea tehisvalgustusega.

Tööala peab kogu töötamise aja vältel olema puhas ja korras. Eemaldage kõik komistusohu allikad, nt kivid, oksad, juhtmed jne.

Aluspind, millel seadmega töötaja seisab, ei tohi olla kõrgem seadme aluspinnast.

Käivitamine

Enne käivitamist asetage seade tasasele pinnale püstisesse asendisse. Seadet ei tohi mingil juhul kasutada pikaliasendis.

Lülitage seade ettevaatlikult sisse, järgides juhiseid peatükis „Seadme kasutuselevõtt”. (⇒ 10.)

Sisepõlemismootori käivitamisel või elektrimootori sisselülitamisel ärge seiske väljaviskeava ees. Oksapurustis ei tohi käivitamise või sisselülitamise ajal olla purustatavat materjali. Purustatav materjal võib välja paiskuda ja vigastusi tekitada.

Käivitamisel ei tohi seadet kallutada.

Vältige seadme sagedast sisselülitamist lühikese aja jooksul, eriti sisse-/väljalülitamise lülitiga „mängimist”. Elektrimootori ülekuumenemise oht!

Selle seadme hoo ülesvõtmisel tekkinud pingekõikumised võivad ebasoodsate võrgutingimuste korral häirida teisi samasse vooluringi ühendatud seadmeid. Sellisel juhul tuleb kasutada sobivaid abinõusid (nt lülitada seade teise vooluringi kui muud seadmed, kasutada seadet madalama näivtakistusega vooluringis).

Töötamine

Vigastusoh!

Ärge pange käsi ega jalgu kunagi pöörlevate detailide peale, alla või juurde.

Seadme töötamise ajal ärge hoidke nägu või muid kehaosi täielehtri kohal ega väljaviskeava ees. Hoidke pea ja keha alati täiteavast võimalikult kaugel.



Ärge kunagi toppige käsi, muid kehaosi ega riideid täielehtrisse või väljaviskeahti. Silmade, näo, sõrmede, käte jne

vigastusoh!

Hoolitsege alati oma tasakaalu ja kindla jalgealuse eest. Ärge upitage end ettepoole.

Kui seade kukub töötamise ajal ümber, lülitage elektrimootor kohe välja ja eemaldage pistik vooluvõrgust.

Vigastusoh!

Purustatav materjal võib töötamise ajal tagasi üles paiskuda. Seetõttu kandke alati kaitseprille ja hoidke nägu täiteavast eemal.

Ärge kunagi seadet sisepõlemis- või elektrimootori töötamise ajal kallutage.

Jälgige, et peenestatud materjal ei koguneks väljaviskeahti, kuna see võib põhjustada halvemat peenestust või tagasilööke.

Oksapurusti täitmisel peab eriti jälgima, et purustuskambrisse ei sattuks võõrkehi, nagu metalloosad, kivid, plastmaterjal, klaas jne, kuna need võivad põhjustada kahjustusi ning tagasilööke täielehtri kaudu.

Samal põhjusel on vaja kõrvaldada ummistused.

Oksapurusti täitmisel oksamaterjaliga võib esineda materjali tagasipaiskumist. Kandke töökindaid!



Arvestage sellega, et löikeinstrument töötab pärast väljalülitamist täieliku seismajäämiseni veel mõned sekundid.

Lülitage elektrimootor välja, eemaldage pistik vooluvõrgust ja oodake, kuni kõik pöörlevad tööriistad on seisma jäänud järgmistel juhtudel:

- enne seadme juurest lahkumist või selle järelevalveta jätmist;
- enne kui seadet nihutate, tõstate, kannate, kallutate, lükkate või tõmbate;
- enne seadme transportimist;
- enne blokeeringute või ummistuste kõrvaldamist;
- enne seadme kontrollimist, puhastamist või selle juures muude tööde tegemist.

Kui löikeinstrumendi vahele satuvad võõrkehad, kui seadmest kostab ebaharilikku müra või see vibreerib ebatavaliselt, lülitage elektrimootor kohe

välja ja oodake, kuni seade seiskub. Eemaldage pistik vooluvõrgust ja tegutsege alljärgnevalt.

- Enne seadme uuesti käivitamist ja sellega töötamist kontrollige, et seade ei oleks kahjustatud, ning laske spetsialistil teha vajalikud remonttööd.
- Laske kahjustatud osad spetsialistil välja vahetada või parandada, sealjuures peavad need olema samaväärsed kvaliteediga.

Võtke läbipaistev purustatud materjali nõu välja ja tühjendage, kui see on purustatava materjaliga täielikult täidetud või kui purustatud materjali ei ole täitumuse tõttu võimalik enam väljutada.

Enne purustatud materjali nõu eemaldamist lülitage seade välja ja oodake, kuni teravalts on seiskunud.

4.7 Hooldus ja remont

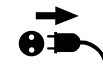

Enne hooldustööde alustamist (puhastamine, remont jne) ning enne ühendusjuhtme

kontrollimist, et see poleks keerdus ega vigastatud, asetage seade kindlale, tasasele pinnale, lülitage elektrimootor välja ning tõmmake võrgupistik välja.

Laske seadmepoolsele kõiki hooldustöid u 5 minutit jahtuda.

Võrgujuhet võib parandada või välja vahetada eranditult ainult volitatud elektrik.

Kui hooldustööde ajaks eemaldati detaile või kaitseosad, siis tuleb need kohe nõuetekohaselt tagasi panna.

Puhastamine

Pärast kasutamist puhastage kogu seadet hoolikalt. (⇒ 11.2)

Ärge kasutage kunagi survepesurit ega peske seadet voolava vee all (nt aiavoolikuga).

Ärge kasutage agressiivseid puhastusvahendeid. Sellised puhastusvahendid võivad kahjustada plast- ja metalloosi ning vähendada STIHLi seadme töökindlust.

Hooldustööd

Teostada tohib vaid selles kasutusjuhendis kirjeldatud hooldustöid, kõik muud tööd laske teha müügiesinduses.

Kui teil puuduvad vajalikud teadmised ja abivahendid, pöörduge **alati** müügiesindusse.

STIHL soovib lasta hooldustöid ja remonti teha ainult STIHLi müügiesinduses.

STIHLi müügiesinduste töötajaid koolitatakse regulaarselt ja nende kasutuses on tehniline teave.

Kasutage ainult tööriistu, tarvikuid ja lisaseadmeid, mille on STIHL selle seadme jaoks lubanud, või tehniliselt samaväärseid osi, muidu võib tekkida inimeste vigastamise või seadme kahjustamise oht. Küsimuste korral pöörduge müügiesindusse.

STIHLi originaaltööriistad, -tarvikud ja -varuosad on oma omadustelt optimaalselt seadme ning kasutaja nõudmistega kooskõlastatud. STIHLi originaalvaruosi võib ära tunda STIHLi varuosanumbri järgi, kirjast STIHL ning vajaduse korral ka STIHLi varuosamärgistusest. Väikestel detailidel võib olla ka ainult märgistus.

Hoidke hoiatuste ja juhistega klepsud alati puhtad ning loetavad. Kahjustatud või kaduma läinud klepsud tuleb asendada uute originaalsiltidega STIHLi

müügiesindusest. Kui mõni detail asendatakse uuega, jälgige, et uus osa saaks samasuguse klepsu.

Et seade oleks turvalises töökorras, hoolitsege, et kõik mutrid, poldid ja kruvid oleksid korralikult kinni.

Kontrollige kogu seadet regulaarselt, eriti aga seadme seismapanemisel enne pikemat tööpausi (talv), et ei esineks kulumist ja kahjustusi. Vahetage kulunud või kahjustatud osad ohutustehnilistel põhjustel kohe välja, et seade oleks alati ohutu ja töökorras.

4.8 Hoiulepanek pikemate tööpauside korral

Laske seadmel u 5 minutit jahtuda, enne kui te selle kinnisesse ruumi paigutate.

Tagage, et seade oleks kaitstud volitamata kasutuse eest (nt lapsed).

Seade tuleb enne hoiulepanekut (nt talvepausi) põhjalikult puhastada.

Hoidke seadet töökorras.

Hoiukoht peab olema kuiv, külmumiskindel ja lukustatav.

4.9 Jäätmekäitlus

Jäätmed võivad inimesi, loomi ja keskkonda kahjustada ning seetõttu tuleb need korrektselt suunata jäätmekäitlusse.

Pöörduge oma jäätmekäitluskeskuse poole või oma müügiesindusse, et teada saada, kuidas jäätmeid nõuetekohaselt käidelda. STIHL soovib ettevõtte STIHL müügiesindust.

Tagage, et oma aja ära töötanud seade antakse nõuetekohaselt vastavasse jäätmekäitlusse. Tehke seade enne

jäätmekäitlusse andmist kasutuskõlbmatuks. Õnnetuste vältimiseks eemaldage kindlasti võrgujuhe või elektrimootori ühendusjuhe.

5. Sümbolite kirjeldus



Tähelepanu!
Enne kasutuselevõttu
lugege kasutusjuhendit.



Vigastusoht!
Hoidke kolmandad isikud
ohutsoonist eemal.

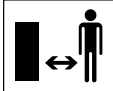

Vigastusoht!
Pöörlevad tööriistad!
Ärge pange käsi ega jalgu
töötava seadme avadesse!



Vigastusoht!
Enne tööde alustamist
löikeinstrumendi juures,
enne hooldus- ja
puhastustöid, enne
kontrollimist, ega
ühendusjuhe keerdus või
katki pole, ning enne
seadme juurest lahkumist
lülitage elektrimootor välja ja
eemaldage võrgujuhe
seadme küljest.

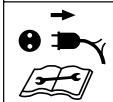

Kandke kõrvaklappe!

Kandke kaitseprille!

Kandke töökindaid!

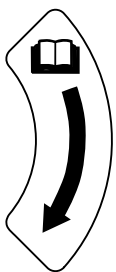

Pöörlemissuund
vastasplaadi
reguleerimiseks.



Lukustatud purustatud
materjali nõu



Lukustusest vabastatud
purustatud materjali nõu

6. Tarnekomplekt



Pos.	Nimetus	Tk
	GHE 135 L	
A	Seadme ülemine osa	1
B	Rattajalg	1
C	Purustatud materjali nõu	1
D	Polt 5 x 16	4
	GHE 140 L	
E	Põhiseade koos purustatud materjali nõuga	1
	GHE 135 L, GHE 140 L	
F	Seisujalg	2
G	Seib A6	2
H	Kübarmutter M6	2
I	Ratas	2
J	Polt M8 x 85	2
K	Hülss	2
L	Seib A8	6
M	Kaitsemutter M8	2
N	Lihtmutrivõti	1
O	Sisekuuskantvõti	1
•	Kasutusjuhend	1

7. Seadme töökorda seadmine

7.1 Rataste ja seisujalgade monteerimine



GHE 140 L:

– võtke seade lahti. (⇒ 10.12)

Rataste monteerimine

GHE 135.0 L, GHE 140 L:

- Võtke purustatud materjali nõu ära. (⇒ 10.6)
- Kangutage ilukilp (1) kruvikeeraja abil ratta (I) pealt lahti.
- Pistke polt (J) koos seibiga (L) seest poolt läbi rattajala (B) augu. Lükake seib (L) ja hülss (K) poldi (J) peale. Lükake ratas (I) hülsi (K) peale. Keerake mutter (M) koos seibiga (L) peale ja keerake 5-7 Nm pingutusmomendiga kinni.
- Asetage ilukilp (1) ratta (I) keskele ja vajutage ilukilbile (1), kuni see fikseerub.

– Korrake toimingut teisel küljel.

Seisujalgade monteerimine

- Pistke seisujala polt (F) alt poolt läbi rattajala (B) augu. Lükake seib (G) poldi peale, keerake kübarmutter (H) peale ja keerake 4-6 Nm pingutusmomendiga kinni.
- Korrake toimingut teisel küljel.

7.2 Seadme kokkupanemine GHE 135 L



- Võtke purustatud materjali nõu ära. (⇒ 10.6)
- Paigaldage seadme ülemine osa (A) rattajalale (B) ja sättige ettevaatlikult keskele. Jälgige seejuures kummikatte (1) õiget asendit – kummikate (1) ei tohi jääda seadme ülemise osa ja rattajala musta katte vahele. Kinnitage seadme ülemine osa (A) nelja poldiga (D) rattajala (B) külge. Keerake poldid (D) 1-1,5 Nm pingutusmomendiga kinni.

- Asetage purustatud materjali nõu sisse. (⇒ 10.5)

7.3 Sisekuuskantvõtme hoiustamine



- Lükake sisekuuskantvõti (O) seadmel olevasse hoidikusse (1).

8. Juhised töötamiseks

8.1 Millist materjali tohib töödelda?

Puu- ja hekilõikmed, elupuud, kuuseoksad, haralised oksad, lehtedega haralised oksad, aiaroheline, marjapõõsad, kimbuks kokku pandud ja mitte liiga märjad lilled.



Puu- ja hekilõikmeid tuleks töödelda värskena, kuna värsket materjali töötleb oksapurusti suurema võimsusega kui kuivanud või märga materjali.

8.2 Millist materjali ei tohi töödelda?



Kivid, klaas, metallist (traat, naelad jne) ega plastist esemed ei tohi oksapurustisse sattuda.

Põhiregel:

materjali, mis ei kuulu kompostimisele, ei tohi ka oksapurustiga töödelda.

8.3 Oksa maksimaalne läbimõõt

Andmed puudutavad värskelt lõigatud oksamaterjali:

Oksa maksimaalne läbimõõt

GHE 135 L: 35 mm

GHE 140 L: 40 mm

8.4 Oksapurustaja täitmine



Tänu STIHLi ristikheinakujulisele avale on võimalik töödelda ka väga haralist oksamaterjali.



Jämedad ja väga haralised oksad lõigake enne oksakääridega väiksemaks.

Oksapurustis ummistuste tekkimise vältimiseks tuleks sitke, mullane, purustatav materjal segada kuivade okstega.

Täitke oksapurustit ainult siis, kui elektrimootor töötab maksimaalse pöörlemiskiirusega.



Vigastusoht!

Hoidke oksa, mida purusti sisse tõmbab, vaid õrnalt käega kinni ja laske nendest vahetult enne täiteavani jõudmist lahti. Ärge hoidke oksa kinni ega tõmmake neid tagasi.

- Suunake puu- või hekilõikmed ja oksamaterjal aeglaselt läbi täiteava (13) teravaltsini. Purusti tõmbab oksad sujuvalt sisse.
- Iga tööprotsessi lõpus laske seadmel materjalist tühjaks töötada.

8.5 Elektrimootori õige koormus

Laadige oksapurustit alati ühtlaselt ja järjepidevalt.

8.6 Ülekoormuskaitse

Kui töö käigus tekib elektrimootori ülekoormus, vahetab sisseehitatud automaatne tagasikäik teravaltsi pöörlemissuunda ja proovib nii blokeeringu iseseisvalt kõrvaldada. Kui blokeeringut ei ole võimalik pärast 3 pöörlemissuuna vahetamist kõrvaldada, lülitab sisseehitatud ülekoormuskaitse elektrimootori automaatselt välja.

Pärast mahajahtumist, u 10 minuti pärast võib oksapurusti uuesti kasutusele võtta.

Sagedasel ülekoormuskaitse sisselülitumisel võivad olla järgmised põhjused:

- ebasobiv ühendusjuhe (⇒ 10.1);
- võrgu ülekoormus;
- seade on purustatava materjali liiga suure koguse tõttu ülekoormatud.

8.7 Kui teravalts on blokeeritud

Elektrimootori ülekoormus, liiga suur kogus purustatavat materjali, võõrkehad või liiga jämedad oksad võivad mõne aja pärast põhjustada teravaltsi pöörlemissuuna automaatse muutmise ja seejärel teravaltsi seiskumise.



Liiga suure koormuse korral muudab teravalts automaatselt pöörlemissuunda.

- Teravaltsi seiskumise korral vajutage kohe väljalülitamise lülitit.
- Laske seadmel maha jahtuda ja lülitage see kirjelduse järgi uuesti sisse. (⇒ 10.9)

9. Turvaseadised

9.1 Elektrimootori taaskäivituse tõke

Seadet tohib sisse lülitada ainult lülitist ja mitte ühendusjuhtme pistikupessa torkamisega.

9.2 Purustatud materjali nõu

Oksapurusti saab sisse lülitada ainult siis, kui purustatud materjali nõu on paigaldatud ja fikseeritud.

Paigaldatud purustatud materjali nõu takistab käitamise ajal juurdepääsu pöörlevale teravaltsile.

10. Seadme käivitamine

10.1 Oksapurusti lülitamine elektrivõrku



Vigastusoh!

Järgige kõiki peatükis „Hoiatus – ohud elektrivoolu tõttu” (⇒ 4.2) toodud ohutusjuhiseid.

Võrgupinge ja talitluspinge peavad olema samad (vt võimsussilti).

Võrgujuhte peab olema piisavalt kaitstud. (⇒ 16.)

Ühendusjuhtmetena tohib kasutada ainult juhtmeid, mis pole kergemad kui kummivoolikuga juhtmed **H07 RN-F DIN/VDE 0282**.

Pistikühendused peavad olema veepritsmete eest kaitstud. Ebasobivad pikendusjuhtmed põhjustavad võimsuse kadu ja võivad kahjustada elektrimootorit.

Võrgujuhtme miinimumlääbimõõt peab olema **3 × 1,5 mm²** kuni **25 m** pikkuse või **3 × 2,5 mm²** kuni **50 m** pikkuse korral.

Ühenduskaablite liitmikud peavad olema kummist või kummikattega ja vastama normile **DIN/VDE 0620**.

Seade on mõeldud kasutamiseks volulüüsi võrguimpedantsiga Z_{\max} edastuspunktis (majaühendus) kõige rohkem **0,49 oomi (50 Hz korral)**. Kasutaja peab tagama, et seadet käitatakse vaid elektrivõrgus, mis vastab nendele tingimustele. Vajaduse korral saab võrguimpedantsi küsida kohalikust energiavarustusettevõttest.



Täpsemat teavet võrguühenduse kohta annab elektrik.

10.2 Võrgujuhtme ühendamine



- Ühendage võrgujuhtme ühendus võrgupistikuga (1).
- Riputage võrgujuhte tõmbetõkise külge. (⇒ 10.4)

10.3 Võrgujuhtme lahtivõtmine

- Vabastage tõmbetõkis. (⇒ 10.4)

Võrgujuhtme kahjustuste vältimiseks võib võrgujuhtme lahti ühendada ainult konnectorist tõmmates. Kunagi ärge tõmmake kaablist.

10.4 Tõmbetõkis



Tõmbetõkis takistab töötamise ajal tahtmatut ühendusjuhtme väljatõmbamist ja seetõttu võimalikku võrguühenduse kahjustamist seadmel.

Seetõttu tuleb ühendusjuhe juhtida läbi tõmbetõkise.

- Ühendage võrgujuhe. (⇒ 10.2)
- Moodustage ühendusjuhtmest (1) aas ja pistke august (2) läbi.
- Riputage aas üle konksu (3) ja keerake kinni.

10.5 Purustatud materjali nõu sisseasetamine



- Asetage purustatud materjali nõu (1) mõlema juhiku (2) peale ja lükake lõpuni sisse.
- Keerake tõkestuslülitit (3) lõpuni paremale ja fikseerige purustatud materjali nõu.



Oksapurusti saab sisse lülitada ainult siis, kui purustatud materjali nõu on fikseeritud.

10.6 Purustatud materjali nõu väljavõtmine



- Lülitage seade välja. (⇒ 10.8)
- Keerake tõkestuslülitit (1) lõpuni vasakule.
- Tõmmake purustatud materjali nõu (2) välja.



Ilma purustatud materjali nõuta ei saa oksapurustit kasutusele võtta.

10.7 Oksapurusti sisselülitamine

GHE 140 L:

- Pöörake seade lahti ja lukustage. (⇒ 10.12)

GHE 135 L, GHE 140 L:

- Asetage purustatud materjali nõu sisse. (⇒ 10.5)
- Ühendage seade elektrivõrku. (⇒ 10.2)

Integreeritud lukustusseadisega (2) sisse-/väljalülitit (1) takistab ühelt pöörlemissuunalt teisele otse ümberlülitamist.



Enne pöörlemissuuna muutmist lülitage seade välja ja oodake kindlasti, kuni teravalts jääb seisma.

Sissetõmbeasend

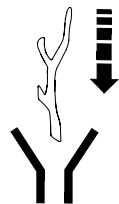

Teravalts tõmbab purustatava materjali sisse ja purustab selle.



- Pöörake sisse-/väljalülitit (1) asendisse 0.
- Lükake lukustusseadis (2) üles.
- Elektrimootori käivitamiseks keerake sisse-/väljalülitit (1) üle vedrusurve paremale asendisse **START** kuni piirdeni. Elektrimootor käivitub.

- Laske pöördlülitit lahti. See läheb ise tagasi asendisse I. Elektrimootor töötab edasi.

Tagasikäigu asend



Teravalts pöörleb tagurpidi ja vabastab purustatava materjali.

- Pöörake sisse-/väljalülitit (1) asendisse 0.
- Lükake lukustusseadis (2) alla.
- Elektrimootori käivitamiseks keerake sisse-/väljalülitit (1) üle vedrusurve vasakule asendisse I kuni piirdeni ja hoidke selles asendis. Elektrimootor töötab.



Pöördlülitit tuleb selles asendis hoida, sest muidu lülitub see automaatselt tagasi keskmise asendisse (asendisse 0).

10.8 Oksapurusti väljalülitamine



- Keerake sisse-/väljalülitit (1) asendisse 0.

Oksapurusti elektrimootor lülitub välja ja pidurdub automaatselt.

10.9 Uuesti kasutusele võtmine pärast blokeeringut



Väljuva purustatud materjaliga vigastamise oht! Hoidke käed ja pea täiteavast eemal. Ärge sisse vaadake!

Oksapurustil on automaatse tagasikäigu funktsioon. Teravaltsi blokeerimise korral lülitub seade blokeeringu kõrvaldamiseks automaatselt tagasikäigule.

Purustatud materjal vabaneb taas.



Pärast blokeeringu kõrvaldamist täitke oksapurusti uuesti alles siis, kui elektrimootor on saavutanud maksimaalse pöörlemiskiiruse.

10.10 Purustamine

- Asetage oksapurusti tasasele ja kõvale aluspinnale, et ta seisaks kindlalt paigas.
- Tõmmake kätte töökindad, pange pähe kaitseprillid ja kõrvaklapid.
- Ühendage võrgujuhe oksapurustiga. (⇒ 10.2)
- Lülitage oksapurusti sisse. (⇒ 10.7)
- Oodake, kuni oksapurusti on saavutanud maksimaalse (tühijooksu) pöörlemiskiiruse.
- Täitke oksapurusti purustatava materjaliga õigesti. (⇒ 8.4)
- Lülitage oksapurusti välja. (⇒ 10.8)

10.11 Seadme GHE 140 L kokkuklappimine



- Ühendage seade vooluvõrgust lahti. (⇒ 10.3)
- Hoidke seadet käepidemest (1) ühe käega kinni.
- Tõmmake lukustushoob (2) noolega näidatud suunas lõpuni ja hoidke selles asendis. Seadme ülemine osa on lukustusest vabastatud.
- Viige seadme ülemine osa (3) aeglaselt lõpuni alla ja hoidke selles asendis.
- Laske lukustushoob (2) lahti ja jälgige, et seadme ülemine osa oleks kindlalt lukustatud.

10.12 Seadme GHE 140 L lahtipakkimine



- Hoidke seadet käepidemest (1) ühe käega all.
- Tõmmake lukustushoob (2) noolega näidatud suunas lõpuni ja hoidke selles asendis. Seadme ülemine osa on lukustusest vabastatud.
- Tõmmake seadme ülemine osa (3) aeglaselt lõpuni üles ja hoidke selles asendis.
- Laske lukustushoob (2) lahti ja jälgige, et seadme ülemine osa oleks kindlalt lukustatud.

11. Hooldus



Vigastusoht!

Enne kõiki seadmele tehtavaid hooldus- või puhastustöid lugege läbi peatükk „Ohutusnõuded“ (⇒ 4.), eriti just alapeatükk „Hooldus ja remont“ (⇒ 4.7), ning järgige täpselt kõiki neis peatükkides toodud ohutusjuhiseid.

Tõmmake enne hooldustöid pistik pistikupesast välja.

11.1 Vastasplaadi reguleerimine



Seadmes ei tohi olla purustatud materjali.

Samm 1

- Lülitage seade sisse (seadke sisse-/väljalülitamise lüliti sissetõmbamise asendisse). (⇒ 10.7)

Samm 2

- Keerake töötava seadme seadekrivi (1) sisekuuskantvõtmega (2) aeglaselt päripäeva. Nii surutakse seadme sees vastasplaati vastu teravaltsi. Vastasplaat on õigesti seadistatud siis, kui väljaviskest kukuvad välja mõned üksikud alumiiniumipurud.

Vastasplaat on taas reguleeritud ja seade kasutusvalmis.

11.2 Seadme puhastamine



Hooldusvälp: pärist igakordset kasutamist

Puhastage seade põhjalikult pärast iga kasutuskorda. Hoolikas käsitlemine kaitseb seadet kahjude eest ja pikendab seadme kasutusiga.

Seadet tohib puhastada vaid joonisel näidatud asendis.



Ärge suunake kunagi veejuga elektri- või sise põlemismootori detailidele, tihenditele, laagritele ja

elektrikomponentidele (nt lülitid). Selle tagajärjeks on kulukas remont.



Kui mustus ja oksamaterjali jäägid ei tule harja, niiske lapi või puitpulgaga lükates maha, soovib STIHL kasutada spetsiaalset

puhastusvahendit (nt firmalt STIHL).

Ärge kasutage agressiivseid puhastusvahendeid.

Puhastage lõiketerasid korrapäraselt.

Elektrimootorid on veepritsmete vastu kaitstud.

Kaitske peenestusseadiseid ja purustuskambrit roostetamise eest kaubanduses saadaolevate vahenditega (nt rapsiõliga).

11.3 Teenindusintervallid

Oksapurustit soovitatakse **kord aastas** müügiesindajal hooldada lasta.

STIHL soovib ettevõtte STIHL müügiesindust.

11.4 Elektrimootor ja rattad

Elektrimootor ei vaja hooldust.

Rattalaagrid ei vaja hooldust.

11.5 Hoiulepanek ja talvepaus

Hoidke seadet kuivas, suletud ja tolmuvabas ruumis. Veenduge, et seadet hoitakse väljaspool laste tegevusulatust.

Hoidke seadet ainult töökorras olekus.

Kõik mutrid, poldid ja kruvid peavad olema tugevalt kinni keeratud, vahetage seadmel loetamatud ohu- ja hoiatussildid välja, kontrollige kogu seadet, et ei esineks kulumisi või kahjustusi. Vahetage kulunud või kahjustatud osad välja.

Seadmel esineda võivad tõrked tuleb kõrvaldada enne hoiulepanekut.

Seadme pikemaks ajaks seismapanemisel (talvepaus) tuleb arvestada järgmisi punkte.

- Puhastage hoolikalt seadme kõik välimised osad.
- Määrige kõiki liikuvaid osi korralikult õli või määrdeainega.

12. Transport



Vigastusoht!

Enne transportimist lugege hoolikalt peatükki „Ohutusnõuded“, eriti aga peatükki „Seadme transport“, ja tegutsege vastavalt. (⇒ 4.4)

12.1 Oksapurusti tõmbamine või lükkamine



- Hoidke oksapurustit käepidemest (1) ja kallutage tahapoole.
- Oksapurustit võib tõmmata või lükata aeglaselt (kõndimise tempos).

12.2 Oksapurusti tõstmine või kandmine



Seadme tõstmiseks või kandmiseks on alati vaja 2 inimest.

Kandke sobivat kaitseriietust, mis katab täielikult küünarvarred ja ülakeha.

– Asetage purustatud materjali nõu sisse ja fikseerige. (⇒ 10.5)

- 1. isik: hoidke oksapurustit käepidemest (1) kinni.
- 2. isik: hoidke oksapurustit vasakult ja paremalt kummagi seisujala eest rattajalast (2) kinni.
- Tõstke oksapurusti samal ajal üles.

GHE 140 L:



Oksapurustit võib kanda ka kokkuklapitud asendis.

- 1. isik: hoidke oksapurustit purustatud materjali nõu käepidemest (3) kinni.
- 2. isik: hoidke oksapurustit vasakult ja paremalt kummagi seisujala (4) eest torujalast kinni.
- Tõstke oksapurusti samal ajal üles.

12.3 Transportige oksapurustit laadimisel



- Kinnitage seade sobivate kinnitusvahenditega, et see ei saaks libisema hakata. Kinnitage rattajala (1) või täitelehtri (2) ümber trossid või kinnitusrihmad.

13. Kulumise minimeerimine ja kahjude vältimine

Olulised juhised tootegrupi tehniliseks korrashoiuks ja hoolduseks

Elektriline oksapurusti (STIHL GHE)

Ettevõtte STIHL välistab igasuguse vastutuse materiaalsete kahjude ja inimeste vigastuste eest, mis on tekkinud selles kasutusjuhendis toodud juhiste eiramise tõttu, eriti neid, mis puudutavad ohutust, kasutamist ja hooldust, või mis on tekkinud mittelubatud detailide või varuosade kasutamise tõttu.

Palun järgige kindlasti järgmisi olulisi juhiseid, et vältida STIHLi seadme kahjustusi ja liigset kulumist:

1. Kuluosad

Mõni STIHLi seadme osa kulub ka sihipärasel kasutamisel ning need tuleb kasutamise viisi ja kestuse järgi õigel ajal välja vahetada.

Nende hulka kuuluvad ka:

- vastasplaat
- teravalts
- sõeharjad

2. Selle kasutusjuhendi nõuete järgimine

STIHLi seadet tuleb kasutada, hooldada ja hoiustada hoolikalt, nagu on kirjeldatud selles kasutusjuhendis. Kõigi kahjude eest, mis tulenevad ohutus-, käsitsemis- ja hooldusjuhiste eiramisest, vastutab kasutaja ise.

See kehtib eriti:

- ebapiisavalt dimensioonitud toite (ristlõike) kohta,
- vale elektriühenduse (pinge) kohta;
- ettevõtte STIHL poolt mittelubatud muudatuste tegemisel tootele,
- instrumentide või tarvikute kasutamise kohta, mis ei ole seadme jaoks lubatud või sellele sobivad või on madala kvaliteediga,
- toote mittesihipärase kasutamise korral,
- toote kasutamisel spordiüritustel või võistlustel,
- defektsete komponentidega toote edasikasutamisel tekkinud kahjude korral.

3. Hooldustööd

Kõiki peatükis „Hooldus” nimetatud töid tuleb teha regulaarselt.

Kui kasutaja ise ei saa neid hooldustöid teha, tuleb lasta need müügiesinduses teha.

STIHL soovib lasta hooldustöid ja remonti teha ainult STIHLi müügiesinduses.

STIHLi müügiesinduste töötajaid koolitatakse regulaarselt ja nende käsutuses on tehniline teave.

Kui need tööd tegemata jäetakse, võivad tekkida kahjud, mille eest vastutab kasutaja.

Nende hulka kuuluvad:

- elektrimootori kahjustused jahutussüsteemi (sissevoolupilude, jahutusribide, ventilaatori) ebapiisava puhastamise tõttu;
- korrosiooni tõttu tekkinud ja muud vales hoidmisest tekkinud kahjustused;
- seadme kahjustused madala kvaliteediga varuosade kasutamise tõttu;
- kahjustused hilinenud või ebapiisava hoolduse tõttu või kahjustused hooldus- või remonttööde tõttu, mida ei tehtud müügiesinduse töökodades.

14. Keskkonnakaitse



Purustatud oksad ei ole prügi, need tuleb kompostiks teha.

Pakendid, seade ja tarvikud on valmistatud taaskasutatavatest materjalidest ning tuleb vastavalt jäätmekäitlusele suunata.

Materjalijääkide keskkonnateadlik käitlemine soodustab korduvkasutusega materjalide taaskasutamist. Sellepärast tuleb seade pärast tavapärase kasutusaja lõppu viia korduvkasutusega materjalide kogumiskohta.

15. EL-i vastavusdeklaratsioon

15.1 Oksapurusti STIHL GHE 135.0 L, GHE 140.0 L

STIHL Tirol GmbH
Hans Peter Stihl-Straße 5
6336 Langkampfen
Austria

deklareerib ainuvastutajana, et

- mudelivariant: elektriline oksapurusti
- kaubamärk: STIHL
- tüüp: GHE 135.0 L, GHE 140.0 L
- seerianumber: 6013

vastab direktiivide 2006/42/EC, 2000/14/EC, 2014/30/EU ja 2011/65/EU asjakohastele sätetele ning on välja töötatud ja toodetud kooskõlas järgmiste standardite tootmiskuupäeval kehtivate versioonidega: EN 50434, EN 60335-1, EN 55014-1, EN 55014-2, EN 61000-3-2 und EN 61000-3-3 (kui on rakendatavad).

Asjaomase nimetatud asutuse nimi ja aadress:

TÜV Rheinland LGA Products GmbH
Tillystraße 2
D-90431 Nürnberg

Mõõdetud ja garanteeritud mürataseme tuvastamiseks lähtuti direktiivi 2000/14/EC lisast VIII.

GHE 135.0 L

- Mõõdetud müratase: 92,0 dB(A)
- Tagatud müratase: 94 dB(A)

GHE 140.0 L

- Mõõdetud müratase: 91,0 dB(A)

– Tagatud müratase: 93 dB(A)

Tehnilist dokumentatsiooni hoitakse ettevõtte STIHL Tirol GmbH tootelubade osakonnas.

Valmistusaasta ja masinanumbri leiata oksapurustilt.

Langkampfen, 02.01.2021

STIHL Tirol GmbH

Volitatud isik:



Matthias Fleischer, uurimis- ja arendusosakonna juhataja

Volitatud isik:



Sven Zimmermann, kvaliteediosakonna juhataja

16. Tehnilised andmed

GHE 135.0 L, GHE 140.0 L:

Mootor, liik	Elektrimootor
Nimipinge	230 V~
Sagedus	50 Hz
Valtsi nimikiirus	40 p/min
Kaitse	16 A
Kaitseklass	II
Kaitseliik	veepritsmete eest kaitstud (IP X4)
Tööviis	P40
	40 s koormamisaeg
	60 s tühikäigu aeg
P/L/K	64/49/96 cm

GHE 135.0 L:

Direktiivi 2000/14/EC kohaselt	
Garanteeritud müratase $L_{WA,d}$	94 dB(A)
Direktiivi 2006/42/EC kohaselt	
Mürarõhutase töökohal L_{pA}	87 dB(A)
Ebastabiilsus K_{pA}	3 dB(A)
Võimsus	2300 W
Nominaalne voolutugevus	11,5 A
Elektrimootori nimikiirus	21000 p/min
Kaal	23 kg

GHE 140.0 L:

Direktiivi 2000/14/EC kohaselt	
Garanteeritud müratase $L_{WA,d}$	93 dB(A)

GHE 140.0 L:

Direktiivi 2006/42/EC kohaselt

Mürarõhutase

töökohal L_{pA} 85 dB(A)

Ebastabiilsus K_{pA} 3 dB(A)

Võimsus 2500 W

Nominaalne

voolutugevus 12,0 A

Elektrimootori

nimikiirus 21000 p/min

Kaal 24 kg

16.1 REACH

REACH tähistab EÜ korraldust kemikaalide registreerimiseks, hindamiseks ja tootloa saamiseks.

REACHi määrusele (EÜ) nr 1907/2006 vastavuse teave on toodud aadressil www.stihl.com/reach.

17. Tõrkeotsing

- ✘ Vajaduse korral pöörduge müügiesindusse, STIHL soovitab STIHLi müügiesindust.

Rike:

elektrimootor ei käivitu

Võimalik põhjus:

- purustatud materjali nõu ei ole sisseasetatud ega fikseeritud
- elektrimootori kaitse on aktiveerunud
- võrgupinge puudub
- ühendusjuhe/pistik või pistiku ühendus või lüliti on katki

Abinõu:

- asetage purustatud materjali nõu sisse ja fikseerige (⇒ 10.5)
- laske seadmel jahtuda (⇒ 8.6)
- kontrollige võrgujuhet ja kaitseeadiseid ✘ (⇒ 10.1);
- kontrollige kaableid, pistikuid, liitmikke ja lüliteid või vahetage need välja (elektrik) ✘ (⇒ 10.2).

Rike:

purustatavat materjali ei tõmmata sisse

Võimalik põhjus:

- teravalts on blokeeritud

Abinõu:

- kõrvaldage blokeering (⇒ 10.9)

Rike:

purustatav materjal ei ole läbi lõigatud

Võimalik põhjus:

- teravaltsi vastasplaat ei ole õigesti seadistatud

- teravalts on kulunud või kahjustatud

Abinõu:

- reguleerige vastasplaat (⇒ 11.1)
- vahetage teravalts ja vastasplaat välja ✘

Rike:

elektrimootor müriseb, seade ei käivitu

Võimalik põhjus:

- teravalts on blokeeritud

Abinõu:

- kõrvaldage blokeering (⇒ 10.9)

Rike:

ebatavalised helid, klobin seadmes

Võimalik põhjus:

- poldid on lahti tulnud
- teravalts on kulunud või kahjustatud

Abinõu:

- kontrollige, kas poldid on korralikult kinni, keerake lahtised poldid kinni
- vahetage teravalts ja vastasplaat välja ✘

Rike:

Purustatud materjali ei visata välja

Võimalik põhjus:

- Väljavise on kummikattega suletud

Abinõu:

- Paigaldage kummikate õigesti (⇒ 7.2)

18. Teenindusplaan

18.1 Üleandmise kinnitus

Mudel: _____

Seerianumber:

--	--	--	--	--	--	--	--	--

Kuupäev: | | | | | | | | | |

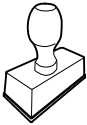

Järgmine teenindus

Kuupäev: | | | | | | | | | |

18.2 Teeninduse kinnitus



Andke hooldustööde korral see kasutusjuhend STIHLi müügiesindusele.

Seal lisatakse vastavatesse ettenähtud kohtadesse kinnitus teenindustööde teostamise kohta.

 Teeninduse teostamise kuupäev

 Järgmise teeninduse kuupäev

Қымбатты сатып алушылар,

STIHL таңдағаныңыз үшін қуаныштымыз. Біз өзіміздің жоғары сапалы өнімдерімізді клиенттеріміздің қажеттіліктеріне сәйкес әзірлейміз және өндіреміз. Тіпті төтенше жүктемелердің өзінде жоғары дәрежелі сенімділікке ие өнімдер осылай жасалады.

STIHL фирмасы да қызмет көрсетудегі жоғары сапаны жақтайды. Біздің мамандандырылған дилерлеріміз білікті кеңес береді және оқытады, сондай-ақ жан-жақты техникалық қолдау көрсетеді.

Сеніміңіз үшін Сізге алғыс білдіреміз және STIHL өнімдерінен көп ләззат алуыңызды тілейміз.

Др. Nikolas Stihl

МАҢЫЗДЫ! ҚОЛДАНУДЫҢ АЛДЫНДА ОҚЫП ШЫҒЫҢЫЗ ЖӘНЕ САҚТАП ҚОЙЫҢЫЗ.

1. Мазмұны

Аталмыш пайдалану жөніндегі нұсқаулық жайында	304
Жалпы ақпарат	304
Пайдалану жөніндегі осы нұсқаулықты қалай қолдану керек	304
Түрлі елдерге арналған нұсқалар	305
Құрылғылардың сипаты	305
Қауіпсіздік шаралары	305
Жалпы ережелер	305
Ескерту! Электр тогына соғылу қаупі!	306
Киім және әбзел	307
Құрылғыны тасымалдау	307
Жұмысты бастамас бұрын	307
Жұмыс уақытында	308
Техникалық қызмет көрсету және жөндеу	309
Ұзақ мерзім бойы сақтау	310
Пайдаға асыру	310
Таңбалардың сипаттамасы	311
Жеткізілім жиынтығы	311
Қолданысқа дайындау	312
Дөңгелектерді және тіректерді орнату	312
Құрылғыны құрастыру GHE 135 L	312
Ішкі алты қырлы кілтті сақтау	312
Жұмыс нұсқаулары	312
Қандай материалды өңдеуге болады?	312
Қандай материалды өңдеуге болмайды?	312
Бұтақшаның ең жоғарғы диаметрі	312
Бақша ұсақтағышын толтыру	312

Электр қозғалтқышқа түсетін дұрыс жүк салмақ	313
Артық тиеуден қорғау құрылғысы	313
Пышақ білігі бұғатталған жағдайда	313
Сақтандырғыш құрылғылар	313
Электр моторының қайтадан іске қосылуының бірлігі	313
Ұсақтағыштың сыйымдылығы	313
Қолданысқа енгізу	313
Бақша ұсақтағышын қуат көзіне жалғау	313
Желі сымын жалғау	314
Желілік сымды бағыттау	314
Шоғырсым ұзындығын шектегіш	314
Ұсақтағыштың сыйымдылығын орнату	314
Ұсақтағыштың сыйымдылығын шығару	314
Бақша ұсақтағышын қосу	314
Бақша ұсақтағышын сөндіру	315
Бұғатталған соң қайта іске қосу	315
Ұсақтау	315
GHE 140 L құрылғысын жабу	316
GHE 140 L құрылғысын ашу	316
Техникалық қызмет көрсету	316
Пластинаны реттеу	316
Құрылғыны тазалау	316
Қызмет көрсету аралығы	317
Электр қозғалтқышы және доңғалақ	317
Сақтау және қысқы үзіліс	317
Тасымалдау	317
Бақша ұсақтағышын ауыстыру	317
Бақша ұсақтағышын көтеру немесе тасу	317
Бақша ұсақтағышының тік күйінде орнын ауыстыру	317

Тозу дәрежесін барынша азайту және зақымдардан қорғау	317
Қоршаған ортаны қорғау	318
ЕО талаптарына сәйкестік туралы декларация	319
STIHL GHE 135.0 L, GHE 140.0 L бақша ұсақтағышы	319
Сәйкестік белгісі	319
Белгіленген қолданыс кезеңі	319
STIHL штаб-пәтері	319
STIHL еншілес кәсіпорындары	319
STIHL өкілдіктері	320
STIHL импорттаушылары	320
Техникалық деректер	321
REACH	321
Ақаулықтарды іздеу	321
Техникалық қызмет көрсету жоспары	322
Берілісті растау	322
Қызмет көрсетуді растау	322

2. Аталмыш пайдалану жөніндегі нұсқаулық жайында

2.1 Жалпы ақпарат

Осы пайдалану жөніндегі нұсқаулық ЕО 2006/42/ЕС директивасына сәйкес келетін өндірушінің **пайдалану жөніндегі түпнұсқалы нұсқаулығы** болып табылады.

STIHL компаниясы өз өнімдерінің таңдауын жетілдіру бағытында үздіксіз жұмыс атқаруда; сондықтан біз өз өнімдеріміздің түріне, өндіру технологиясы мен жабдықталуына өзгеріс енгізуге құқылымыз.

Осы себеппен осы шығарылымдағы мәліметтер мен суреттер жөнінде шағымдар қабылданбайды.

Осы пайдалану жөніндегі нұсқаулықта кейбір елдерде қолжетімді болмайтын үлгілер сипатталған.

Осы пайдалану жөніндегі нұсқаулық заңды түрде қорғалған. Барлық құқықтары, әсіресе жаңғырту, аудару және электрондық жүйелермен өңдеуге құқықтар қорғалған.

2.2 Пайдалану жөніндегі осы нұсқаулықты қалай қолдану керек

Суреттер мен мәтіндер, жұмыстың белгілі бір сатыларын сипаттайды.

Көгалшапқыштағы барлық нышандар, пайдалану жөніндегі осы нұсқаулықта түсіндіріледі.

Көз тігу бағыты:

Пайдалану жөніндегі нұсқаулықта «солға» және «оңға» көз тігу сөздерін қолданған кезде: пайдаланушы аспаппен тұр (жұмыс күйі).

Бөлімдердің нұсқаулары:

Толығырақ ақпаратты табуға болатын бөлімдер мен бөліктер көрсеткішпен белгіленген. Бөлім нұсқауларының мысалы: (⇒ 4.)

Мәтін үзінділерінің белгіленуі:

Бөлек нұсқаулар келесідей белгіленуі мүмкін.

Пайдаланушының орындалатын операцияларының бірізділігі:

- Бұрауыштың көмегімен және тұтқышты (2) қолдана отырып, бұранданы (1) бұрап алыңыз ...

Жалпы тізімдері:

- Спорттық іс-шаралар мен сайыстарды өткізген кезде өнімді қолдану

Аса маңызды мәтіннің бөліктері:

Оқырманның назарын аудару үшін, пайдалану жөніндегі нұсқаулықтағы мәтіннің ең маңызды үзінділері келесі таңбалармен белгіленеді.



Қауіп-қатер!

Ауыр жарақат пен зақым алу қаупі бар. Белгілі бір әрекеттері белгіленген немесе рұқсат етілмеген.



Ескерту!

Жарақат алу қаупі бар. Жарақаттан аман сақтап қалатын тәсіл көрсетілген.



Абай болыңыз!

Белгілі бір әрекеттердің салдарынан жеңіл жарақаттар келтіріліп, жабдық сынуы мүмкін.



Нұсқау

Оператордың ықтимал қателіктерін болдырмау мақсатымен жабдықты қолдану жөніндегі ұсыныстар.

Суретке сілтемелер:

Құрылғыны пайдалануды көрсететін суреттер Пайдалану жөніндегі нұсқаулықтың басында келтірілген.

Фотокамера белгісі Пайдалану жөніндегі нұсқаулықта келтірілген мәтінге сәйкес суретті нұсқайды.



2.3 Түрлі елдерге арналған нұсқалар

STIHL компаниясы қолданылатын еліне байланысты құрылғыны ашалар мен ажыратқыштардың көптеген түрлерімен жабдықтайды.

Суреттерде Еуропа үшін жасалғандары көрсетілген, құрылғыны басқа ашамен қосу дәл осылай жүзеге асырылады.

3. Құрылғылардың сипаты



- 1 Тіреуіш тұтқа
- 2 Пластинаның реттеуші бұрандасы
- 3 Ұстағыштың ішкі алты қырлы кілтi
- 4 Машина нөмірі жазылған төлқұжат
- 5 Бұғаттаушы ажыратқыш, ұсақтағыштың сыйымдылығы
- 6 Дөңгелектер
- 7 Ұсақтағыштың сыйымдылығы
- 8 Дөңгелек тірегі
- 9 Тірек
- 10 Босату құралы (GHE 140 L)
- 11 Желілік қосылым
- 12 Қосқыш/ажыратқыш (айналу бағыты)
- 13 Тиеу тесігі

4. Қауіпсіздік шаралары

4.1 Жалпы ережелер



Аспаппен жұмыс істегенде қауіпсіздік техникасын қатаң ұстаныңыз.



Алғаш рет қолданар алдында пайдалану жөніндегі осы нұсқаулықты толығымен оқуыңыз керек. Пайдалану жөніндегі нұсқаулықты тағы да қолдану мақсатында сақтап қойыңыз.

Қауіпсіздік мақсатында мына қауіпсіздік шараларын ұстанған жөн және де нұсқаулықта ескерілмеген басқа да ережелерді ұстану керек. Құрылғыны үнемі ақылмен және жауапкершілікпен пайдаланыңыз және де пайдаланушы басқа тұлғаларға зақым тигізгені үшін және мүлікті бүлдіргені үшін жауапты екенін ұмытпаңыз.

Басқару элементтерімен және құрылғыны пайдалану ережелерімен танысып шығыңыз.

Құрылғыны тек пайдалану жөніндегі нұсқаулықты оқыған және құрылғыны пайдалана алатын тұлғаларға ғана пайдалануға болады. Алғаш рет қолданысқа енгізер алдында пайдаланушы тәжірибелі маманға жүгінуі керек. Сатушы немесе басқа маман пайдаланушыға құрылғыны қауіпсіз жолмен пайдалану ережелерін түсіндіруі тиіс.

Нұсқау берген кезде пайдаланушыға құрылғымен жұмыс істеген кезде барынша абай болып, зейін қоя отырып жұмыс істеу керек екенін түсіндірген жөн.

Осы құрылғыны мұқият пайдаланған кезде де әрдайым қалдық тәуекелдер пайда болуы мүмкін.



Тұншығудан өлім қаупі бар!

Орауыш материалмен ойнағаннан балаларға тұншығу қаупі төнуі мүмкін. Орауыш материалды балалардан алшақ ұстаңыз.

Құрылғыны барлық құралдарымен тек осы үлгімен таныс және онымен жұмыс істей алатын тұлғаларға ғана беруге рұқсат етіледі. Пайдалану жөніндегі нұсқаулық құрылғының ажырамас бөлігі болып табылады және жаңа пайдаланушыға құрылғымен бірге берілуге тиіс.

Құрылғымен жұмыс істеу және пайдалану үшін пайдаланушының физикалық, сезіну және ойлау қабілетін қамтамасыз ету. Егер пайдаланушы физикалық, сезіну немесе ойлау жағынан шектеулі болса, ол құрылғымен тек қадағалауда немесе жауапты тұлғаның нұсқаулары бойынша ғана жұмыс істей алады.

Пайдаланушының кәмететке толғанына немесе ұлттық ережелерге сәйкес кәсібі бойынша қадағалауда оқытылғанына көз жеткізіңіз.

Құрылғымен тек физикалық және психологиялық жағдайы жақсы болғанда ғана жұмыс істеу керек. Денсаулығыңыз нашар болған жағдайда ұсақтағышпен жұмыс істеуге рұқсат алу үшін дәрігерге жолығыңыз. Қимылыңызды нашарлататын дәрілердің немесе алкоголь ішімдіктерінің әсері барда құрылғымен жұмыс істеуге тыйым салынады.

Құрылғы тұрмыстық мақсаттарға арналған.

Назар аударыңыз – жазатайым оқиғаның қаупі бар!

STIHL бақша ұсақтағышы кесілген бұтақшалар мен өсімдіктердің қалдықтарын ұсақтауға арналған. Оны басқа мақсатпен қолдануға болмайды, себебі бұл адам үшін қауіпті және жабдық үшін зиянды болуы мүмкін.

Бақша ұсақтағышын келесі мақсаттарға пайдалануға тыйым салынған (толық емес тізім):

- басқа материалдар (мысалы, шыны, металл) үшін;
- пайдалану жөніндегі нұсқаулықта көрсетілмеген жұмыстарды орындау үшін;
- азық-түлік дайындау үшін (мысалы, мұзды ұсақтау, мезғаға іріктеу).

Қауіпсіздік мақсатында STIHL компаниясы рұқсат еткен керек-жарақтардың дұрыс орнатылымынан басқа, құрылғы құрылымына кез келген өзгерістер енгізуге тыйым салынады, сонымен қатар, мұндай әрекеттер кепілдіктің жойылуына әкеледі. Рұқсат етілген керек-жарақтар туралы мәліметтерді STIHL делдалынан біліп алуға болады.

Сонымен қатар, іштен жанатын қозғалтқыш пен электр қозғалтқыштың айналу жиілігіне немесе қуаттылығына әсер ететін құрылғыны қолмен қозғалтуға тыйым салынған.

Құрылғыны зат, жануарлар мен адамдарды, әсіресе балаларды тасымалдау үшін пайдалануға тыйым салынады.

Қоғамдық орындар, парктер, спорт алаңшаларында, жолда, ауыл және орман шаруашылығында пайдаланған кезде өте сақ болу қажет.

4.2 Ескерту! Электр тогына соғылу қаупі!



Назар аударыңыз! Электр тогына соғылу қаупі!

Қауіпсіздік мақсатында желі сымының, желілік штекерге ажыратқыштар мен қосатын сымға ерекше назар аударыңыз. Ток соғу қаупінің алдын алу үшін, зақымданған шоғырсымдарды, ұяларды, айырлар мен нұсқалған қосу сымдарын пайдалануға тыйым салынады.



Сол себепті зақым белгілеріне (сынғыштық) қосу сымдарын тұрақты тексеріп тұру қажет.

Желілік сымы жазылған құрылғыны ғана қолданысқа енгізіңіз.

Кабель барабанын пайдаланған кезде, оны пайдалану алдында толықтай жазу керек.

Зақымдалған ұзартқыш кабельді пайдалануға тыйым салынады. Зақымдалған ұзартқыш кабельді жаңасына ауыстыру керек, ұзартқыш кабельді жөндеуге тыйым салынады.

Егер желілік сым немесе ұзартқыш кабель жұмыс барысында зақымдалса, желілік сымды немесе ұзартқыш кабельді бірден ток көзінен ажыратыңыз. Ешқашан зақымдалған желілік сымға не ұзартқыш кабельге тиеніңіз.

Құрылғыны сымдары зақымданған немесе тозған болса пайдалануға болмайды. Қосатын сымда зақым келу мен тозу белгілерінің болмауына ерекше назар аударып тексеріңіз.

Электр сымдарын жөндеу мен айырбастауды тек арнай оқытылған қызметкерлер ғана жүзеге асыру керек.

Электр тогына соғылу қаупі!

Зақымданған сымды желілік қорек көзіне қосуға тыйым салынады, оны тек электр желісінен ажыратылғаннан кейін ғана ұстауға болады.

Кескіш блоктарға (пышақтарға) тек аспап сөніп тұрғанда ған қол тигізуге болады.

Электр желісі сәйкес сақтандырғыштармен қорғалуын үнемі қадағалап отырыңыз.



Жаңбыр жауып тұрғанда немесе ылғалды ортада жұмыс істеуге тыйым салынады.

Ашық аспан астында жұмыс істеген кезде тек құрылғыға келетін (⇒ 10.1), су өткізбейтін ұзартқыш шоғырсымды қолданыңыз.

Электр қуатының сымын ашаны розеткадан алып тастау арқылы сөндіріңіз. Электр сымын тартуға тыйым салынады.

Құрылғыны жаңбырдың астында қалдырмаңыз.

Егер құрылғы генератор агрегатына қосылса, токтың ауытқуына орай оның зақымданбауын қарап отырыңыз.

Құрылғыны максималды ажырату тогы 30 мА балқымалы сақтандырғышпен қорғалған электр қуатының көзіне жалғап қосуға болады. Қосымша мәліметтерді электрмонтаждаушыдан алуға болады.

4.3 Киім және әбзел



Құрылғымен жұмыс істеу үшін табаны сырғанамайтын жабық аяқ киім киіңіз. Жалаң аяқ немесе сандалдармен жұмыс істеуге тыйым салынған.



Жұмыс барысында, қызмет көрсеткен кезде және құрылғыны тасымалдағанда үнемі мықты қолқап кию

керек.



Жұмыс істеген кезде қорғаныс көзілдірігін және есту мүшелерін қорғау құралдарын киіңіз. Оларды жұмыс

атқарған уақыт бойы киіңіз.



Құрылғымен жұмыс істеген кезде денеге жабысып тұратын сәйкес киім киіңіз, мысалы, жұмыс халатының орнына комбинезон. Ұсақтағышпен жұмыс істегенде шәлі тарту, галстук, әшекейлер тағуға, бос жіберілген ленталар мен басқа да сыртқа шығып тұратын киім элементтерін киюге тыйым салынады.

Аспаппен жұмыс істегенде, және де оған қызмет көрсеткенде ұзын шаштарды байлап, бас киім (жаулық, кепка және т.б.) астына жасыру қажет.

4.4 Құрылғыны тасымалдау

Өткір жүздерден және ыстық бөлшектерден зақымданбау үшін үнемі қолғаппен жұмыс істеу керек.

Электр қозғалтқышы қосулы тұрған құрылғыны тасымалдамаңыз. Тасымалдау алдында электр

қозғалтқышты сөндіріңіз және тоқтауын күтіңіз, желілік штекерді суырып алыңыз.

Құрылғыны тек оның электр қозғалтқышы суығаннан кейін ғана тасуға болады.

Әсіресе еңкейту кезінде құрылғының салмағын ескеріңіз.

Сай келетін жүктеу механизмдерін (жүктеу тұғырнамаларын, жүк көтергіш қондырғыларды) пайдаланыңыз.

Пайдалану жөніндегі нұсқаулықта көрсетілген орындарды пайдалана отырып, ұсақтағышты сәйкес келетін құралдармен (баулармен, қайыстармен және т.б.) бекіту керек. (⇒ 12.3)

Құрылғыны тек жүріс жылдамдығымен тартуға немесе тасуға болады.

Құрылғыны тасымалдау кезінде, атап айтсақ, жүктеу тұғырнамаларында жүктің және тасымалданатын заттың қауіпсіздігіне қатысты жергілікті заңдардың талаптарын орындау қажет.

4.5 Жұмысты бастамас бұрын

Құрылғыны пайдалану жөніндегі нұсқаулықты оқып шыққан адамдар ғана пайдаланатынына көз жеткізіңіз.

ІЖҚ мен электр қозғалтқышпен жабдықталған бақ аспаптарын пайдалану ережелерін сақтаңыз.

Құрылғыны пайдаланар алдында ақауларды жойып, барлық тозған және зақым келген бөлшектерді алмастыру керек. Құрылғыдағы анық емес немесе зақымдалған қауіп және ескерту белгілерін жаңартыңыз. STIHL делдалыңызда қосалқы жапсырмалар мен барлық басқа қосалқы бөліктер бар.

Іске қосу алдында төмендегілерді тексеріңіз,

- құрылғы жұмысқа жарамды күйде екендігін тексеріңіз. Бұл сақтандырғыш құрылғылардың орнатылу керектігін және мінсіз күйде екендігін білдіреді.
- электр қуатына қосу, нұсқаулыққа сәйкес келетін қуат көзі розеткасын пайдалану арқылы жүзеге асырылатындығын.
- қорек ағытпасының оқшаулағышы-және ұзартқыш, штекер және розетка жұмысқа жарамды күйде екендігін.
- бүкіл құрылғыда (электр қозғалтқыштың корпусы, қорғаныш жабдықтар, бекіткіш бөлшектер және т.б.) еш зақымдарының және тозу белгілерінің жоқ екендігін.
- құрылғыда ұсақталатын материалдың жоқ екендігін және шұңғыманың бос екендігін.
- барлық бұрандалар, гайкалар және басқа бекіткіш элементтер тиісті түрде орнатылып, тартылғандығын. Босап кеткен бұрандалар мен гайкаларды қолдану алдында тартып бұрау қажет (созылу мезетін тексеріңіз).

Құрылғыны тек ашық аспан астында, қабырға мен басқа да қозғалмайтын объектілерден алшақ жерде пайдаланыңыз, жарақат алу қаупін және мүлікті зақымдау қаупін төмендету үшін (пайдаланушы үшін жеткіліксіз жұмыс аймағы, шыны сындыру, автокөлікті сызып алу және т.б.).

Құрылғы тегіс әрі жатық қабатты орнықты тұруы керек.

Қауіпті жағдайда тез әрекет етуге арналған ажыратқыштардың орналасқан жерін есте сақтаңыз.

Қолданар алдында ұсақтағыштың сыйымдылығы дұрыс күйінде екендігін тексеріңіз. Ұсақтағыштың сыйымдылығы зақымдалған жағдайда құрылғыны іске қосуға тыйым салынған (жарақат алу қаупі бар). Зақымдалған ұсақтағыштың сыйымдылығы алмастырылуы керек.

Жарақат алу қаупі бар!

Құрылғыны тек дұрыс жиналған күйде пайдалануға болады. Құрылғыдағы жоқ бөлшектер (мысалы, дөңгелектер) зақым алу қаупін арттырады және құрылғының орнықтылығын төмендетеді.

Қолданар алдында құрылғының дұрыс жиналғандығын көзбен қарап тексеру қажет!

«Дұрыс жинау» деген сөздің мағынасына тек құрылғыда барлық бөлшектердің орнатылуы деп қана түсінуге болмайды, сонымен қатар келесі әрекеттерді жасау:

- дөңгелек тірегі орнатылған,
- екі дөңгелегі де және екі тірегі де орнатылған,
- барлық қорғаушы құралдар (орнатылған ұсақтағыштың сыйымдылығы, STIHL үш жапырақ түріндегі тесігі және т.б.) орнатылған және жұмысқа жарамды.

Құралдағы орнатылған алмастырып-қосқыштар мен сақтандырғыш құрылғыларды алуға немесе қайта қосуға болмайды.

4.6 Жұмыс уақытында

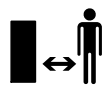

Жануарлар немесе құстар, әсіресе балалар қауіпті аумақта болғанда, ешбір жағдайда жұмыс істемеңіз.

Құрылғымен жаңбыр, күн күркірегенде және әсіресе найзағай жарқылдағанда жұмыс істеуге болмайды.

Су жерлерде орнықты тұрмайтындықтан жазатайым оқиға қаупі артады. Жұмыс барысында сырғанап кетпеу үшін ерекше абай болған жөн. Мүмкіндігінше құрылғыны дымқыл жерлерде қолданудың алдын алу керек.

Жұмысты күндіз немесе жеткілікті дәрежедегі жасанды жарық болған жағдайда ғана орындаған жөн.

Жұмыс барысында жұмыс аймағында өзге заттар мен батпақ болмау керек. Сүрініп кетуге болатын барлық заттарды алып тастаңыз: тастар, бұтақтар, сымдар және т.б.

Пайдаланушының орны ұсақтағышты орналастырған орыннан жоғары болмауы тиіс.

Іске қосу:

Іске қосар алдында құрылғыны сенімді вертикалды күйде орналастырыңыз. Горизонталды күйде пайдалануға тыйым салынған.

«Құрылғыны қолданысқа енгізу» бөлімінің нұсқауларын сақтай отырып, құрылғыны абайлап қосыңыз. (⇒ 10.)

Бензинді немесе электр моторды іске қосқан кезде материалдарды тастауға арналған саңылаудың алдында тұруға болмайды. Сөндірген кезде бақша ұсақтағышының ішінде өңделіп жатқан

материалдар қалып қоймауы тиіс. Бұл жағдайда материал сыртқа тасталып, адамдарға зақым келтіруі мүмкін.

Бастау кезінде құрылғыны аударуға болмайды.

Қысқа уақыт аралығында, жиі қосуды, атап айтсақ қосу / сөндіру «ойындарын» болдырмаған жөн.

Электр қозғалтқышының қызып кету қаупі!

Ұсақтағышты қосу салдарынан болған қуаттың тұрақсыздығы үшін желінің белгілі бір параметрлерінде осы электр желісіне қосылған басқа құрылғылар істен шығуы мүмкін.

Бұл жағдайда келесі әрекеттерді орындау қажет (мысалы, аспапты басқа электр желісіне немесе кедергісі ең төмен желіге қосуға болады).

Жұмыстың басталуы:



Жарақат алу қаупі бар!

Айналмалы бөлшектерге қолдарыңызды немесе аяқтарыңызды тигізуге болмайды.

Құрылғы жұмыс істеп тұрған кезде, бетіңізді немесе денеңіздің басқа да бөліктерін суарма шұңғымасының және қалдықтарды түсіріп тастауға арналған бұрғы құдығының үстінде ешқашан ұстамаңыз. Басыңыз бен денеңізді жүктеу бұрғы құдығынан әрірек ұстаңыз.



Қолыңыз, денеңіздің басқа бөліктері немесе киіміңізді суарма шұңғымаға немесе қалдықтарды түсіріп тастауға арналған бұрғы құдығының ішіне сұқпаңыз. Көз, бет, саусақ, алақан және т.б. мүшелерге жарақат келтірілу қаупі бар.

Тіреуші үстіңгі бетке үнемі сүйеніңіз және тиісті тепе-теңдікті сақтаңыз. Қолдарыңызды құрылғының үстінен шығармаңыз.

Жұмыс уақытында құрылғы құлаған жағдайда, электр қозғалтқышты дереу сөндіріп, желілік штекерді суырып алыңыз.

Жарақат алу қаупі бар!

Пайдаланған кезде ұсақталған материал жоғары қарай лақтырылуы мүмкін. Сондықтан қорғаныс көзілдірігін киіп, бетіңізді жүктеу бұрғы құдығынан әрірек ұстаңыз.

Бензин немесе электр қозғалтқышы жұмыс істеп тұрған құрылғыны еңкейтуге болмайды.

Шығатын шахтада материал жиналып қалмауын қадағалап отырыңыз, себебі бұл өнімділіктің төмендеуіне және шығару күшінің артуына әкеліп соқтырады.

Бақша ұсақтағышы толып қалған жағдайда, ұсақтау камерасына: металл бөлшектері, тастар, пластмассалар, шыны және т.б. кіріп кетпеуін байқап тұрыңыз, себебі соның салдарынан суарма шұңғымадағы зақымдар мен кері соққылар пайда болуы мүмкін. Сол себептен бітеліп қалуын кетіріңіз.

Бақша ұсақтағышына материалды салған кезде оны қайта шығарып тастауы мүмкін. Қолғап киіңіз!



Кескіш құрал ажыратылғаннан кейін толық тоқтағанға дейін біршама уақыт өтетінін естен шығармаңыз.

Электр қозғалтқышты сөндіріңіз, желілік штекерді суырыңыз және барлық жылжымалы құралдардың тоқтағанын күтіңіз,

- құрылғыны қалдырмас бұрын немесе ол қараусыз қалар алдында,
- құрылғының орналасқан жерін ауыстыру, оны көтеру, төңкеру, жылжыту немесе тарту алдында,
- құрылғыны тасымалдау алдында,
- бұғаттар немесе кептелістерді кетіру алдында,
- құрылғы тексеріліп немесе тазаланып жатқанның алдында немесе басқа да жұмыстарды өткізердің алдында.

Егер кескіш құралға бөгде заттар кіріп кетсе, құрылғыдан бөтен дыбыстар шығып немесе ол немесе басқаша дірілдеп жатса, электр қозғалтқышты сөндіріп, құрылғының сөнгенін күтіңіз. Желілік штекерді суырыңыз және келесі қадамдарды орындаңыз:

- Құрылғыны қайтадан іске қосу және құрылғымен жұмыс істеу алдында құрылғыдағы зақымдарды тексеріңіз және маманға қажетті жөндеу жұмыстарын өткізуге тапсырыңыз.
- Егер бөлшектердің біркелкі қасиеті бар болса, маман барлық зақымданған бөлшектерді ауыстыруы немесе жөндеу керек.

Ұсақталған материал толығымен толтырылған жағдайда немесе ұсақталатын материал толғанына байланысты шықпаған жағдайда анық ұсақтағыштың сыйымдылығын алып босатыңыз.

Ұсақтағыштың сыйымдылығын шығару алдында құрылғыны өшіріңіз және пышақ білігі қызметсіз күйге өтпегенше күтіңіз.

4.7 Техникалық қызмет көрсету және жөндеу



Техникалық қызмет көрсетудің алдында (тазарту, жөндеу және т.б.) және

қосатын сымның күйін тексерер алдында ұсақтағышты тегіс орынға орнату қажет, электр қозғалтқышты сөндіріп, желілік штекерді суырып алыңыз.

Техникалық қызмет көрсету алдында құрылғыны шамамен 5 минут ішінде суытыңыз.

Жөндеу және желіге қосылуға арналған сымды айырбастау тек білікті электршілерге ғана рұқсат етіледі.

Егер техникалық қызмет көрсету кезінде қандай да бір бөліктер немесе қорғаныш құрылғылары алынып тасталса, нұсқаулықтың талабына сәйкес оларды орнына орнату қажет.

Тазалау:

Қолданып болғаннан кейін, құрылғы жақсылап тазартылуы керек. (⇒ 11.2)

Ешқашан жоғары қысымды тазалағышты пайдаланбаңыз және құрылғыны ағынды сумен жумаңыз (мысалы, бақшалық шлангінің көмегімен).

Агрессивті жуғыш заттарды пайдаланбаңыз. Бұлар пластиктің немесе металдың зақымдалуына әкеліп, STIHL құрылғысының қауіпсіз жұмысына теріс әсер етуі мүмкін.

Техникалық қызмет көрсету жөніндегі жұмыстар:

Осы пайдалану жөніндегі нұсқаулықта көрсетілген техникалық қызмет көрсету жөніндегі жұмыстарды орындаңыз, барлық басқа жұмыстарды делдал өткізуі тиіс.

Қажетті құралдар мен білім жетіспеген жағдайда **дереу** делдалға хабарласыңыз.

STIHL компаниясы техникалық қызмет көрсету жөніндегі жұмыстарды және жөндеуді орындау үшін тек STIHL делдалдарына жүгінуді ұсынады. STIHL делдалдары тұрақты түрде оқытуды ұсынады және техникалық ақпаратты қамтамасыз етеді.

Аталмыш құрылғы үшін тек қана STIHL компаниясы рұқсат еткен немесе техникалық тұрғыдан бірдей құралдарды, керек-жарақтар мен аспалы жабдықтарды пайдаланыңыз, әйтпесе адамдарға зақым келтіру немесе құрылғының бұзылу қаупі туындайды. Сұрақтар болған жағдайда делдалға хабарласыңыз.

STIHL компаниясының түпнұсқа құралдары, керек-жарақтары мен қосалқы бөлшектері өз қасиеттері бойынша құрылғы үшін оңтайлы және пайдаланушының талаптарына сай келеді. STIHL түпнұсқа қосалқы бөлшектерін STIHL қосалқы бөлшек нөмірі, STIHL атауы және қажет болғанда STIHL қосалқы бөлшек коды бойынша анықтауға болады. Ұсақ бөлшектерде тек бөлшек нөмірі ғана болуы мүмкін.

Ескерту және нұсқау жапсырмалары әрқашан таза және оқылатын күйде болуы керек. Зақымдалған немесе жоғалған жапсырмаларды STIHL делдалдарының жаңа түпнұсқа

жапсырмаларына ауыстырыңыз. Бөлшекті жаңасына ауыстырған кезде, жаңа бөлшекте дәл сондай жапсырманың бар болғанына көз жеткізіңіз.

Барлық гайкалар, бұрандамалар мен бұрандалар жақсылап тартылғанын және құрылғының қауіпсіз әрі қалыпты күйінде тұрғанын байқаңыз.

Құрылғыны тозу белгілері мен зақымдардың болуына тұрақты тексеріп отырыңыз, әсіресе ұзақ уақыт пайдаланбай қоятын кезде (мысалы, қыс мезгілінің алдында). Қауіпсіздік түсінігіне орай, тозған және зақымданған бөлшектерді дереу ауыстыру керек, соның арқасында құрал қауіпсіз әрі қалыпты қолданыс жағдайында болады.

4.8 Ұзақ мерзім бойы сақтау

Жабық орынға орнатар алдында аспаптың сууы үшін 5 минуттай уақыт беріңіз.

Оқымаған адамға (мысалы, балаларға) ұсақтағышпен жұмыс істеуге тыйым салынған.

Ұзақ уақыт сақтау алдында (мысалы, қыс айларында) құрылғыны мұқият тазарту қажет.

Құрылғыны тек жұмысқа жарамды күйінде ғана пайдаланған жөн.

Қойма құрғақ, суыққа төзімді және жабылған болуы керек.

4.9 Пайдаға асыру

Қалдықтар адамдарға, жануарларға және қоршаған ортаға зиян келтіруі мүмкін, сондықтан кәсіби түрде кәдеге жаратылуы қажет.

Қалдықтарды қалайша кәсіби түрде пайдаға асыруға болатындығын білу үшін қайта өңдеу орталығыңызға немесе делдалдарға жүгініңіз. STIHL компаниясы STIHL делдалдарын ұсынады.

Ауыстырылған агрегат нұсқаулыққа сәйкес пайдаға асырылатынына көз жеткізіңіз. Пайдаға асырар алдында, агрегатты қолданысқа жарамсыз етіңіз. Төтенше жағдайлардан сақтану үшін желілік сымды немесе электр қозғалтқыштың қуат сымын ажырату қажет.

5. Таңбалардың сипаттамасы



Назар аударыңыз!

Қолданар алдында пайдалану жөніндегі нұсқаулықты оқып шығыңыз.



Жарақат алу қаупі бар!

Қауіпті аймақта адамдардың болуына тыйым салынған.

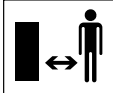

Жарақат алу қаупі бар!

Айналып тұрған бөлшектермен!

Аспап жұмыс істеп тұрғанда қолдар мен аяқтарды тесіктерге салуға тыйым салынған.



Жарақат алу қаупі бар!

Кескіш құралмен жұмыс жасар алдында, сонымен қатар техникалық қызмет көрсету, жөндеу, қосатын сымның күйін тексергенде және ұсақтағышты назарсыз қалдырар алдында электр қозғалтқышты сөндіріп, желі сымын аспаптан ажырату керек.

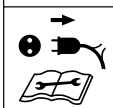

Есту мүшелерін қорғау құралдарын пайдаланыңыз!



Қорғаушы көзілдіріктерді тағыңыз!

Жұмыс қолғаптарын киіңіз!

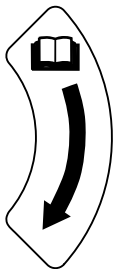

Пластинаны реттеуге арналған айналу бағыты.



Ұсақтағыштың сыйымдылығы құлыптанған



Ұсақтағыштың сыйымдылығы босатылған

6. Жеткізілім жиынтығы



ET

KK

Поз.	Атауы	Саны
	GHE 135 L	
A	Құрылғының жоғарғы бөлігі	1
B	Дөңгелек тірегі	1
C	Ұсақтағыштың сыйымдылығы	1
D	Бұранда 5 x 16	4
	GHE 140 L	
E	Ұсақтағыштың сыйымдылығы бар негізгі құрылғы	1
	GHE 135 L, GHE 140 L	
F	Тірек	2
G	Тығырық А6	2
H	Қалпақшалы гайка М6	2
I	Дөңгелек	2
J	Бұранда М8 x 85	2
K	Гильза	2
L	Шайба А8	6
M	Бекіту гайкасы М8	2
N	Гайка кілті	1
O	Ішкі алты қырлы кілт	1
•	Пайдалану жөніндегі нұсқаулық	1

7. Қолданысқа дайындау

7.1 Дөңгелектерді және тіректерді орнату



GHE 140 L:

- Құрылғыны ашыңыз. (⇒ 10.12)

Дөңгелектерді орнату:

GHE 135.0 L, GHE 140 L:

- Ұсақтағыштың сыйымдылығын шығарыңыз. (⇒ 10.6)
- Дөңгелек қалпағын (1) бұрауыштың көмегімен дөңгелектен (I) көтеріңіз.
- Бұранданы (J) шайбамен (L) бірге іштен тесік арқылы дөңгелек тірегіне (B) бағыттаңыз. Шайба (L) мен гильзаны (K) бұрандаға (J) кигізіңіз. Дөңгелекті (I) гильзаға (K) жылжытыңыз. Гайканы (M) шайбамен (L) бірге бұрап алыңыз және 5-7 Нм созылу мезетімен бекемдеңіз.
- Дөңгелек қалпағын (1) дөңгелектің (I) ортасына орналастырыңыз және дөңгелек қалпағы (1) бекітілмегенше басыңыз.
- Әрекетті басқа жағында қайталаңыз.

Тіректерді орнату:

- Тіректің бұрандасын (F) астынан тесік арқылы дөңгелек тірегіне (B) бағыттаңыз. Шайбаны (G) бұрандаға бұрап бекітіңіз және қалпақшалы гайканы (H) бұраңыз және 4-6 Нм созылу мезетімен бекемдеңіз.
- Әрекетті басқа жағында қайталаңыз.

7.2 Құрылғыны құрастыру GHE 135 L



- Ұсақтағыштың сыйымдылығын шығарыңыз. (⇒ 10.6)
- Құрылғының жоғарғы бөлігін (A) дөңгелек тірегіне (B) орнатып, мұқият ортаға келтіріңіз. Сонымен қатар, резеңке қалпақшаның (1) дұрыс орналасқанын тексеріңіз – резеңке қалпақша (1) құрылғының жоғарғы бөлігі мен дөңгелек тірегіндегі қара қақпақтың арасында қысылып қалмауы керек. Құрылғының жоғарғы бөлігін (A) төрт бұранданы (D) бекіту арқылы дөңгелек тірегіне (B) орнатыңыз. Бұрандаларды (D) 1-1,5 Нм созылу мезетімен бекемдеңіз.
- Ұсақтағыштың сыйымдылығын орнатыңыз. (⇒ 10.5)

7.3 Ішкі алты қырлы кілтті сақтау



- Ішкі алты қырлы кілтті (O) құрылғыдағы ұстағышқа (1) салыңыз.

8. Жұмыс нұсқаулары

8.1 Қандай материалды өңдеуге болады?

Ағаш және бұта кесу, боз аршалар, шырша бұтақшалары, жапырақтары бар тармақтанған бұтақшалар, көкөніс, жеміс бұталары, гүл материалы түйінделген және тым ылғалды емес.



Ағаштар мен бұта кесінділерін жас күйінде ұсақтаған жөн, себебі ұсақтағыштың өнімділігі құрғақ немесе дымқыл материалды кескеннен жоғары болады.

8.2 Қандай материалды өңдеуге болмайды?



Бақша ұсақтағышына тастар, шыны, металл (сымдар, шегелер және т.б.) және пластмасса бөлшектері түспеуі тиіс.

Негізгі ереже:

Компостта пайдаланылмайтын материалдар бақша ұсақтағышына келмейді.

8.3 Бұтақшаның ең жоғарғы диаметрі

Бұл деректер жаңа кесілген бұтақшаларға қатысты:

Бұтақтардың максималды диаметрі
GHE 135 L: 35 мм

GHE 140 L: 40 мм

8.4 Бақша ұсақтағышын толтыру



STIHL үш жапырақ түріндегі тесігінің арқасында қатты тармақтанған кесілген бұтақшаларды да өңдеуге болады.

i Жіңішке әрі қатты тармақтанған бұтақшаларды алдын ала бақша қайшысымен кесіп алу қажет.

Бақша ұсақтағышының бітелуіне жол бермеу үшін, қатты жермен кірленген ұсақталатын материалды құрғақ бұтақшалармен араластыру керек.

Бақша ұсақтағышын тек электр қозғалтқыштың толық жылдамдығымен толтырыңыз.

! **Жарақат алу қаупі бар!** Ұсақтағыштан тартылған бұтақшаларды тек қана қолыңызбен сәл ұстаңыз және тиеу тесігіне қарай қысқаша бағыттаңыз. Бұтақшаларды қатты ұстамаңыз немесе артқа тартпаңыз.

- Ағаш пен бұта кесу әрі кесілген бұтақшаларды тиеу тесігі (13) арқылы пышақ білігіне ұзақ бағыттаңыз. Бұтақшалар ұсақтағыштан соққысыз тартылады.
- Әр жұмыс процесінен кейін құрылғыны бос жүріспен жұмыс істетіңіз.

8.5 Электр қозғалтқышқа түсетін дұрыс жүк салмақ

Бақша ұсақтағышын біртекті және үздіксіз жүктеу қажет.

8.6 Артық тиеуден қорғау құрылғысы

Электр қозғалтқышта жүктеме пайда болса, орнатылған автоматты кері жүріс пышақ білігінің айналу бағытын

ауыстырып, бұғатталуды өздігінен босатады. Егер бұғатталу 3 айналу бағытын ауыстырған соң босатылмаса, орнатылған артық тиеуден қорғау құрылғысы электр қозғалтқышты автоматты түрде тоқтатады.

Салқындатқаннан кейін шамамен 10 минуттан кейін бақша ұсақтағышы қайта жұмысқа дайын болады.

Артық тиеуден қорғау құрылғысының жиі іске қосылуы, келесі себептерден болуы мүмкін:

- қосатын сымы сәйкес келмейді (⇒ 10.1)
- желі шамадан тыс жүктелген
- ұсақталатын материалдың көлемі тым көп болғаннан құрылғыға жүктеме түседі

8.7 Пышақ білігі бұғатталған жағдайда

Электр қозғалтқыштың тым жоғары жүктемесі, тым көп ұсақталатын материал, бөгде заттар немесе тым қалың бұтақшалар уақыт өте келе пышақ білігі айналу бағытының автоматты ауысуына және нәтижесінде пышақ білігінің тұрып қалуына әкелуі мүмкін.

i Жүктеме тым жоғары болғанда пышақ білігі айналу бағытын ауыстырады.

- Пышақ білігі тұрып қалған жағдайда, ауыстырып-қосқышты басыңыз.
- Құрылғыны суытыңыз және сипатталғандай қайтадан қосыңыз. (⇒ 10.9)

9. Сақтандырғыш құрылғылар

9.1 Электр моторының қайтадан іске қосылуының бірлігі

Құрылғы өткізгішті штепсель ажыратуына салу арқылы емес, ал сөндіргіштің көмегімен ғана іске қосыла алады.

9.2 Ұсақтағыштың сыйымдылығы

Бақша ұсақтағышын тек орнатылған және құлыптанған ұсақтағыштың сыйымдылығымен қосуға болады.

Орнатылған ұсақтағыштың сыйымдылығы қолдану барысында айналып тұрған пышақ білігіне тиюді болдырмайды.

10. Қолданысқа енгізу

10.1 Бақша ұсақтағышын қуат көзіне жалғау

! **Жарақат алу қаупі бар!** «Ескерту – электрлік токтан пайда болатын қауіптер» (⇒ 4.2) тарауындағы барлық қауіпсіздік бойынша нұсқауларды орындаңыз.

Кесімді кернеу мен жұмыс кернеуі бірдей болуы керек (фирмалық тақтайшаны қараңыз).

Желіге қосылуға арналған сым тиісті сақтандырғышпен жабдықталуы тиіс. (⇒ 16.)

Жалғастырушы шоғырсымдар ретінде тек **H07 RN-F DIN/VDE 0282** резеңке шланг сымдарынан жеңіл емес сымдар пайдаланылуы тиіс.

Штепсельдік қосылымдар шашырандыдан қорғалған болуы керек. Жарамсыз ұзартқыш кабель қуаттылықтың жоғалуына әкеледі және электр қозғалтқышқа зақым келтіруі мүмкін.

Желіге қосылуға арналған сымның ең аз көлденең тілуі келесіні құрауы тиіс:
3 x 1,5 мм² ұзындығы **25 м** дейін немесе
3 x 2,5 мм² ұзындығы **50 м** дейін.

Байланыс кабелінің ұялары резеңкеден жасалуы тиіс және **DIN/VDE 0620** стандартына сай келуі тиіс.

Бұл құрылғы желіге қосу нүктесінде (үй желісі) $Z_{\text{макс}}$ жүйенің толық қарсылығы ең көбі **0,49 Ом (50 Гц бойынша)** бар электрлік желіде пайдаланылуға арналған.

Пайдаланушы пайдаланылып отырған электрлік желінің параметрлері жоғарыда аталған талаптарға сай келетініне көз жеткізуі тиіс. Қажет болған жағдайда электрлік желінің толық қарсылығын электрмен жабықтау ұйымынан біліп алуға болады.



Желілік сым туралы қосымша ақпарат алу үшін электрші маманға хабарласыңыз.

10.2 Желі сымын жалғау



- Желілік сымның жалғастырғышын желілік штекерге (1) жалғаңыз.
- Желілік кабельді шоғырсым ұзындығын шектегішке іліңіз. (⇒ 10.4)

10.3 Желілік сымды бағыттау

- Шоғырсым ұзындығын шектегішті босатыңыз. (⇒ 10.4)

Желілік сымның зақымдалуына жол бермеу үшін желілік сымды тек жалғастырғыштан тартып ажыратуға болады. Ешқашан кабельден тартпаңыз.

10.4 Шоғырсым ұзындығын шектегіш



Жұмыс барысында шоғырсым ұзындығын шектегіш қосатын желінің өздігімен оралуының және желілі қуат көзінің ажыратылып қалу мүмкіндігінің алдын алады.

Сол себепті қосатын кабель шоғырсым ұзындығын шектегіш арқылы өтуі тиіс.

- Желілік сымды қосыңыз. (⇒ 10.2)
- Қосатын кабельмен (1) ілгек жасаңыз және оны саңылауға (2) бағыттаңыз.
- Ілгекті ілмекке (3) іліңіз және оны тартып тастаңыз.

10.5 Ұсақтағыштың сыйымдылығын орнату



- Ұсақтағыштың сыйымдылығын (1) екі бағыттауыштың (2) ішіне енгізіңіз және тірелмегенше енгізіңіз.
- Жапқышты (3) тірелмегенше оңға қарай бұрап, ұсақтағыштың сыйымдылығын бекітіңіз.



Бақша ұсақтағышын тек құлыптанған ұсақтағыштың сыйымдылығымен қосуға болады.

10.6 Ұсақтағыштың сыйымдылығын шығару



- Құрылғыны өшіріңіз. (⇒ 10.8)
- Жапқышты (1) тірелмегенше солға қарай бұраңыз.
- Ұсақтағыштың сыйымдылығын (2) шығарыңыз.



Ұсақтағыштың сыйымдылығынсыз бақша ұсақтағышын пайдалану мүмкін емес.

10.7 Бақша ұсақтағышын қосу

GHE 140 L:

- Құрылғыны ашыңыз және құлыптаңыз. (⇒ 10.12)

GHE 135 L, GHE 140 L:

- Ұсақтағыштың сыйымдылығын орнатыңыз. (⇒ 10.5)
- Құрылғыны желіге қосыңыз. (⇒ 10.2)

Кірістірілген жапқышы (2) бар қосқыш/ажыратқыш (1) айналу бағытын өзгерткеннен тікелей ауыстырып-қосуды болдырмайды.

-  Айналу бағытын ауыстыру алдында құрылғыны өшіріңіз және пышақ білігін міндетті түрде тоқтатыңыз.

Кіргізу күйі

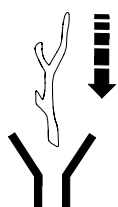

Пышақ білігі ұсақталатын материалды тартып кеседі.

- Қосқыш/ажыратқышты (1) 0 позициясына айналдырыңыз.
- Жапқышты (2) жоғары қарай жылжытыңыз.
- Электр қозғалтқышты іске қосу үшін қосқыш/ажыратқышты (1) серіппе қысымы арқылы оңға қарай **ІСКЕ ҚОСУ** позициясына тірелмегенше айналдырыңыз. Электр қозғалтқыш іске қосылады.

- Айналмалы ажыратқышты жіберіңіз. Ол I позициясына өздігінен оралады. Электр қозғалтқыш әлі де жұмыс істеуде.

Кері жүріс күйі

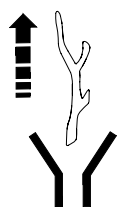

Пышақ білігі артқа қарай айналып, ұсақталатын материалды босатады.

- Қосқыш/ажыратқышты (1) 0 позициясына айналдырыңыз.
- Жапқышты (2) төменге қарай жылжытыңыз.
- Қосқыш/ажыратқышты (1) серіппе қысымы арқылы солға қарай I позициясына тірелмегенше айналдырып тұрыңыз. Электр қозғалтқыш жұмыс істейді.



Айналмалы ажыратқыш осы позицияда тұруы керек, себебі басқа жағдайда ол автоматты түрде орталық күйге (0 позициясына) оралады.

10.8 Бақша ұсақтағышын сөндіру



- Қосқыш/ажыратқышты (1) 0 позициясына айналдырыңыз.

Бақша ұсақтағышының электр қозғалтқышы сөнеді және автоматты түрде тоқтайды.

10.9 Бұғатталған соң қайта іске қосу



Сыртқа шыққан ұсақталатын материалдан жарақат алу қаупі бар. Қолыңыз бен басыңызды тиеу тесігінен алшақ ұстаңыз. Ішіне қарамаңыз!

Бақша ұсақтағышының автоматты кері жүрісі бар. Пышақ білігі бұғатталған жағдайда, құрылғы бұғатталуды босату үшін автоматты түрде кері жүрісті іске қосады.

Ұсақталатын материал қайтадан босатылады.



Бұғатталуды босатқаннан кейін бақша ұсақтағышын алдымен электр қозғалтқыштың толық жылдамдығымен толтырыңыз.

10.10 Ұсақтау

- Бақша ұсақтағышын тегіс әрі орнықты жерге орналастырып, сөніп тұрғанына көз жеткізіңіз.
- Мықты қолғап, қорғаныш көзілдірігі мен қорғау құлақпаптарын киіңіз.
- Бақша ұсақтағышын қуат көзі желісіне қосу. (⇒ 10.2)
- Бақша ұсақтағышын қосыңыз. (⇒ 10.7)
- Бақша ұсақтағышы максималды айналу жиілігіне (бос жүріспен айналу жиілігіне) жеткенше күтіңіз.
- Бақша ұсақтағышын ұсақталатын материалмен толтырыңыз. (⇒ 8.4)
- Бақша ұсақтағышын сөндіріңіз. (⇒ 10.8)

10.11 GHE 140 L құрылғысын жабу



- Құрылғыны салыңыз. (⇒ 10.3)
- Құрылғыны бір қолыңызбен тіреуіш тұтқадан (1) ұстаңыз.
- Құлыптау иінтірегін (2) тірелмегенше көрсеткі бағытымен тартып тұрыңыз. Құрылғының жоғарғы бөлігі босатылады.
- Құрылғының жоғарғы бөлігін (3) тірелмегенше төмен бағыттап тұрыңыз.
- Құлыптау иінтірегін (2) босатыңыз және құрылғының жоғарғы бөлігі берік құлыптанғанын қадағалаңыз.

10.12 GHE 140 L құрылғысын ашу



- Құрылғыны бір қолыңызбен тіреуіш тұтқадан (1) төмен ұстаңыз.
- Құлыптау иінтірегін (2) тірелмегенше көрсеткі бағытымен тартып тұрыңыз. Құрылғының жоғарғы бөлігі босатылады.
- Құрылғының жоғарғы бөлігін (3) тірелмегенше жоғары тартып тұрыңыз.
- Құлыптау иінтірегін (2) босатыңыз және құрылғының жоғарғы бөлігі берік құлыптанғанын қадағалаңыз.

11. Техникалық қызмет көрсету



Жарақат алу қаупі бар!

Құрылғыға қызмет көрсететін немесе тазартатын барлық жұмыстарды өткізер алдында, «Қауіпсіздік шаралары» (⇒ 4.), әсіресе «Техникалық қызмет көрсету және жөндеу» (⇒ 4.7) бөлімін оқып, барлық қауіпсіздік талаптарын сақтау керек.

Қызмет көрсету жұмыстарын өткізер алдында желілік штекерді суырып алыңыз.

11.1 Пластинаны реттеу



Құрылғыда ұсақталатын материал болмауы керек.

Қадам 1

- Қосқыш/ажыратқышты қосыңыз (қосқыш/ажыратқышты «Тарту» позициясына орнатыңыз). (⇒ 10.7)

Қадам 2

- Құрылғы жұмыс істеп тұрғанда реттеуші бұранданы (1) ішкі алты қырлы кілтпен (2) баяу сағат бағытымен айналдырыңыз. Құрылғы ішіндегі пластина пышақ білігіне енгізіледі. Кішкене алюминий жоңқасы лақтырма арқылы түскен кезде пластина дұрыс орнатылады.

Пластина жаңадан реттеледі және құрылғы жұмысқа дайын болады.

11.2 Құрылғыны тазалау



Техникалық қызмет көрсету мерзімділігі: Жұмыс істеп болғаннан кейін

Әрдайым пайдаланғаннан кейін құрылғы мұқият тазартылуы тиіс. Жақсы күтім құрылғыны зақымданудан қорғайды және қолдану мерзімін ұзартады.

Құрылғыны суретте көрсетілген күйдегідей ғана тазалауға болады.



Қысыммен аққан суды

электр қозғалтқыштың немесе іштен жанатын қозғалтқыштың бөлшектеріне, сонымен

қатар тығыздауыштарға, мойынтіректер орнатылған жерлерге және электр бөлшектеріне, мысалы, ажыратқышқа бағыттауға тыйым салынады. Бұл қымбат жөндеу қажеттілігін тудырады.



Жиналып қалған батпақ пен органикалық қалдықтар қылшақпен, ылғалды матамен немесе ағаш таяқпен тазаланбаса, STIHL

компаниясы арнайы тазалағыш құралды пайдалануды ұсынады (мысалы, арнайы STIHL тазартқыш құралы).

Агрессивті жуғыш заттарды пайдаланбаңыз.

Дискілі пышақтарды тұрақты тазалап тұру қажет.

Электр қозғалтқыш шашыраудан қорғайтын корпуспен жабдықталған.

Кескіш пышақтарды, сонымен қоса ұсақтайтын камераны кәдімгі коррозияға құралды (мысалы, рапс майымен) жағыңыз.

11.3 Қызмет көрсету аралығы

Бақша ұсақтағышын жылына бір рет делдал тарапынан жөндеу ұсынылады.

STIHL компаниясы STIHL делдалдарын ұсынады.

11.4 Электр қозғалтқышы және доңғалақ

Электр қозғалтқышы қызмет көрсетуді талап етпейді.

Доңғалақтардың иінтіректері қызмет көрсетуді талап етпейді.

11.5 Сақтау және қысқы үзіліс

Құрылғыны құрғақ, жабық әрі шаңсыз жерде сақтаңыз. Балалардың орам диапазонынан тыс екеніне көз жеткізіңіз.

Құрылғыны тек қауіпсіз күйде сақтаңыз.

Барлық гайкалар, бұрандалар мен бұрандамалар жақсы тартылуы тиіс, құрылғыдағы өшіріліп қалған сақтандыру жазуларын жаңартыңыз, машинада тозу мен бұзылу нышандарын тексеріңіз. Ақаулы және зақымдалған бөлшектерді ауыстырыңыз.

Құрылғыдағы кез келген ақауларды сақтау алдында шешу маңызды.

Құрылғыны қолданыстан шығарған кезде (қысқы қаңтарылу кезеңі) келесі талаптарды сақтаңыз:

- Құрылғының барлық сыртқы бөлшектерін мұқият тазалап шығыңыз.
- Барлық қозғалатын бөлшектерге май не жағармай жағыңыз.

12. Тасымалдау



Жарақат алу қаупі бар!

Тасымалдар алдында «Қауіпсіздік шаралары» және «Құрылғыны тасымалдау» бөлімдерінде келтірілген нұсқауларды оқыңыз және ұстаныңыз. (⇒ 4.4)

12.1 Бақша ұсақтағышын ауыстыру



- Ұсақтағышты тұтқасынан (1) ұстап, артқа аударыңыз.
- Осы күйінде бақша ұсақтағышын жаяу жүргіншінің жылдамдығымен алдыға салып итеруге немесе артқа салып тартуға болады.

12.2 Бақша ұсақтағышын көтеру немесе тасу



Құрылғыны көтеру немесе тасымалдау үшін кез келген жағдайда 2 адам керек.

Қолды және дененің үстіңгі бөлігін толығымен жауып тұратын жарамды қорғаныс киімін киіңіз.

- Ұсақтағыштың сыйымдылығын орнатып бекітіңіз. (⇒ 10.5)
- 1. Адам: Бақша ұсақтағышын тіреуіш тұтқасынан (1) ұстаңыз.

- 2. Адам: Бақша ұсақтағышын екі тіректің сол және оң жағында дөңгелек тірегінен (2) ұстаңыз.
- Сонымен қатар бақша ұсақтағышын да көтеріңіз.

GHE 140 L:



Бақша ұсақтағышын жабылған күйде де тасуға болады.

- 1. Адам: Бақша ұсақтағышын ұсақтағыштың сыйымдылығындағы тұтқадан (3) ұстаңыз.
- 2. Адам: Бақша ұсақтағышын екі тіректің (4) сол және оң жағында құбыр тірегінен ұстаңыз.
- Сонымен қатар бақша ұсақтағышын да көтеріңіз.

12.3 Бақша ұсақтағышының тік күйінде орнын ауыстыру



- Құрылғыны жарамды бекіту құралдарымен аударылудан сақтану үшін бекітіңіз. Доңғалақ тірекуіштерін (1) немесе суарма шұңғыманы (2) жіптермен немесе қайыспен бекітіңіз.

13. Тозу дәрежесін барынша азайту және зақымдардан қорғау

Техникалық қызмет көрсету туралы маңызды ақпарат

Электрлік бақша ұсақтағышы (STIHL GHE)

Пайдалану жөніндегі нұсқаулықтың талаптарын сақтамау нәтижесінде, әсіресе қолдану мен қызмет көрсету қауіпсіздігіне немесе рұсқат етілмеген құрамдас бөліктерді немесе қосалқы

бөлшектерді қолдану нәтижесінде пайда болған кез келген материалдық залал немесе жарақаттану үшін STIHL компаниясы жауапкершілік тартпайды.

STIHL құрылғысының зақымдарын немесе шамадан тыс тозуын болдырмау үшін міндетті түрде мына маңызды нұсқауларды орындаңыз:

1. Тозатын бөлшектер

STIHL құрылғысының кейбір бөлшектері мақсатына сай пайдаланылған кезде де қалыпты тозуға тап болады және оларды пайдалану түрі мен ұзақтығына қарай уақыт өте келе ауыстыру керек.

Атап айтқанда, оларға мыналар жатады:

- Пластина
- Пышақ білігі
- Көмір қылшақтары

2. Осы пайдалану жөніндегі нұсқаулықтың талаптарын орындау

STIHL құрылғысын пайдалану, сақтау және оған техникалық қызмет көрсету жұмыстарын осы пайдалану жөніндегі нұсқаулықтың талаптарына сай мұқият өткізу керек. Қауіпсіздік, пайдалану және техникалық қызмет көрсету нұсқауларын сақтамаудан пайда болған бүкіл шығындар үшін пайдаланушының өзі ғана жауапты болады.

Атап айтқанда, бұл мыналарға қатысты:

- жеткізуші сымның өлшемдерін дұрыс анықтамау (көлденең қима),
- электр желісіне дұрыс қосылмау (кернеу),
- өнімге STIHL компаниясы рұқсат етпеген өзгерістер енгізу,

- аспап үшін рұқсат етілмеген, жарамсыз немесе сапасы төмен құрылғыларды немесе керек-жарақтарды қолдану,
- өнімді мақсатынан тыс пайдалану,
- өнімді спорттық немесе басқа да жарыс шараларында пайдалану,
- бөлшектері ақаулы өнімді пайдаланудан болатын зақымдар.

3. Техникалық қызмет көрсету жөніндегі жұмыстар

«Техникалық қызмет көрсету» бөлімінде көрсетілген барлық жұмыстар тұрақты түрде жүзеге асырылуы тиіс.

Техникалық қызмет көрсету жөніндегі осы жұмыстарды пайдаланушы өз бетімен өткізе алмаған жағдайда делдалға хабарласу керек.

STIHL компаниясы техникалық қызмет көрсету жөніндегі жұмыстарды және жөндеуді орындау үшін тек қана STIHL делдалдарына жүгінуді ұсынады.

STIHL делдалдары тұрақты түрде оқытуды ұсынады және техникалық ақпаратты қамтамасыз етеді.

Осы жұмыстар өткізілмеген жағдайда пайдаланушыны жауапкершілікке тартатын зақымдар пайда болуы мүмкін.

Оларға мыналар жатады:

- Ауамен салқындату жүйесінің (желдеткіш саңылаулар, салқындатқыш қабырғалар, желдеткіштік жұдырықшасы) қоқысқа толуы нәтижесінде электр қозғалтқыштың зақымдануы.
- тоттануға және дұрыс сақтамауға байланысты басқа да зақымдары.

- сапасыз қосалқы бөлшектерді қолдануға байланысты сынған жерлері,
- уақытында өткізілмеген немесе жеткіліксіз түрде өткізілген техникалық қызметтен туындаған не болмаса біліксіз тұлғалар тарапынан өткізілетін сервистік және жөндеу жұмыстарының кезінде пайда болған зақымдар.

14. Қоршаған ортаны қорғау



Ұсақталған материалды тұрмыстық қалдықтармен бірге лақтырмаған абзал, оны компост жасау үшін пайдалану керек.

Қаптамасы, құралдың өзі және керек-жарақтар, кәдеге жаратылатын материалдардан өндіріліп, тиісті тұрпатта кәдеге жаратылуы қажет.

Материалдың қалдықтарын бөлшектеп, экологиялық рұқсат етілген түрде пайдаға асырғанның арқасында, осы үшін жарамды қалдықтарды көп рет қолдануға мүмкін болады. Осы себеппен, әдеттегі қызмет ету мерзімі өткеннен кейін, құрал, өңделгеннен кейін қайтара қолданыла алатын қалдықтардың жиналатын орнына жіберіледі.

15. ЕО талаптарына сәйкестік туралы декларация

15.1 STIHL GHE 135.0 L, GHE 140.0 L бақша ұсақтағышы

STIHL Tirol GmbH
Hans Peter Stihl-Straße 5
6336 Langkampfen
Австрия

төмендегіні толық жауапкершілікпен жариялайды:

- Конструкция: электрлік бақша ұсақтағышы
- Фабрика таңбасы: STIHL
- Түрі: GHE 135.0 L, GHE 140.0 L
- Сериялық нөмір: 6013

2006/42/EC, 2000/14/EC, 2014/30/EU және 2011/65/EU директиваларының тиісті талаптарына сәйкес келеді және төмендегі стандарттардың өндірілген күнінде жарамды болған нұсқаларына сәйкес әзірленіп өндірілді: EN 50434, EN 60335-1, EN 55014-1, EN 55014-2, EN 61000-3-2 және EN 61000-3-3 (қолданылуына қарай).

Өкілетті органның атауы мен мекенжайы:
TÜV Rheinland LGA Products GmbH
Tillystraße 2
D-90431 Nürnberg

Есептелген және кепілді дыбыстық қуат деңгейінің көрсеткіштері 2000/14/ЕҚ директивасының VIII қосымшасына сәйкес анықталды.

GHE 135.0 L

- Өлшенген дыбыстық қуат деңгейі: 92,0 dB(A)
- Кепілді дыбыстық қуат деңгейі: 94 dB(A)

GHE 140.0 L

- Өлшенген дыбыстық қуат деңгейі: 91,0 dB(A)
- Кепілді дыбыстық қуат деңгейі: 93 dB(A)

Техникалық құжаттар STIHL Tirol GmbH компаниясының өнімді мақұлдау куәлігінде сақталған.

Өндірілген жылы мен машина нөмірі бақша ұсақтағышында көрсетілген.

Langkampfen, 02.01.2021

STIHL Tirol GmbH

м.а.

Matthias Fleischer, Зерттеу және өнімдерді әзірлеу бөлімінің бастығы

м.а.

Sven Zimmermann, Сапаны бақылау бөлімінің бастығы

15.2 Сәйкестік белгісі



Кеден одағының техникалық нормалары мен талаптарының сақталуын растайтын EAC

сертификаттары және сәйкестік туралы өтініштер жөніндегі ақпарат, төменде келтірілген, www.stihl.ru/eac сондай-ақ STIHL компаниясының кез келген елдегі өкілдігінде қол жетімді.



Украинаның техникалық нормативтері мен талаптары орындалды.

15.3 Белгіленген қолданыс кезеңі

Толық белгіленген қызмет ету мерзімі 30 жылға дейінгі мерзімді құрайды.

Белгіленген қолданыс кезеңі уақытында, қолдану жөніндегі нұсқаулықтың талаптарына сәйкес тұрақты техникалық қызмет және күтім көрсетіледі.

15.4 STIHL штаб-пәтері

ANDREAS STIHL AG & Co. KG
Badstrasse 115
71336 Вайблинген
Германия

15.5 STIHL еншілес кәсіпорындары РЕСЕЙ ФЕДЕРАЦИЯСЫ

«АНДРЕАС ШТИЛЬ МАРКЕТИНГ» ЖШҚ
Тамбовская-сі, 12 үй, В лит., 52-кеңсе
192007, Санкт-Петербург қ-сы, Ресей
Шұғыл желі: +7 800 4444 180
Эл. пошта: info@stihl.ru

УКРАИНА

«Андреас Штіль» ЖШҚ
Антонов к-сі, 10 үй, Чайки ауылы
08135, Киев обл., Украина
Телефон: +38 044 393-35-30
Факс: +380 044 393-35-70
Эл. пошта: info@stihl.ua
www.stihl.ua
Шұғыл желі: +38 0800 501 930

15.6 STIHL өкілдіктері

БЕЛАРУСЬ

Өкілдік
ANDREAS STIHL AG & Co. KG
К. Цеткин к-сі, 51-11а
220004, Минск қ-сы, Беларусь
Шұғыл желі: +375 17 200 23 76

ҚАЗАҚСТАН

Өкілдік
ANDREAS STIHL AG & Co. KG
Шагабутдинов к-сі, 125А үй, 2-кеңсе
050026, Алматы қ-сы, Қазақстан
Шұғыл желі: +7 727 225 55 17

15.7 STIHL импорттаушылары

РЕСЕЙ ФЕДЕРАЦИЯСЫ

ООО «ШТИЛЬ ЗЮДВЕСТ»
350000, Российская Федерация,
г. Краснодар, ул. Западный обход, д.
36/1

ООО «ФЛАГМАН»
194292, Российская Федерация,
г. Санкт-Петербург, 3-ий Верхний
переулок, д. 16 литер А, помещение 38

ООО «ПРОГРЕСС»
107113, Российская Федерация,
г. Москва, ул. Маленковская, д. 32, стр.
2

ООО «АРНАУ»
236006, Российская Федерация,
г. Калининград, Московский проспект, д.
253, офис 4

ООО «ИНКОР»
610030, Российская Федерация,
г. Киров, ул. Павла Корчагина, д. 1Б

ООО «ОПТИМА»
620030, Российская Федерация,
г. Екатеринбург, ул. Карьерная д. 2,
Помещение 1

ООО «ТЕХНОТОРГ»
660112, Российская Федерация,
г. Красноярск, ул. Парашютная, д. 15

ООО «ЛЕСОТЕХНИКА»
664540, Российская Федерация,
с. Хомутово, ул. Чапаева, д. 1, оф. 39

УКРАИНА

ТОВ «Андреас Штіль»
вул. Антонова 10, с. Чайки
08135 Київська обл., Україна

БЕЛАРУСЬ

ООО «ПИЛАКОС»
ул. Тимирязева 121/4 офис 6
220020 Минск, Беларусь

УП «Беллесэкспорт»
ул. Скрыганова 6.403
220073 Минск, Беларусь

ҚАЗАҚСТАН

ИП «ВОРОНИНА Д.И.»
пр. Райымбека 312
050005 Алматы, Казахстан

ҚЫРҒЫЗСТАН

ОсОО «Муза»
ул. Киевская 107
720001 Бишкек, Киргизия

АРМЕНИЯ

ООО «ЮНИТУЛЗ»
ул. Г. Парпеци 22
0002 Ереван, Армения

16. Техникалық деректер

GHE 135.0 L, GHE 140.0 L:

Қозғалтқыш, конструкция	Электр қозғалтқыш
Кесімді кернеу	230 В~
Жиілік	50 Гц
Айналымның кесімді саны, цилиндр	40 айн/мин
Сақтандырғыш	16 А
Қорғаныс класы	II
Қорғаныс дәрежесі	шашырандыдан қорғалған (IP Х4)
Жұмыс тәртібі	P40 40 сек жүктеме астындағы уақыт 60 сек бос жүріс уақыты
Ұ/Е/Б	64/49/96 см

GHE 135.0 L:

2000/14/ЕС директивасына сәйкес:

Кепілді шуыл деңгейі L_{WAAd} 94 dB(A)

2006/42/ЕС директивасына сәйкес:

Жұмыс орнындағы шуыл деңгейі L_{pA}	87 dB(A)
Ауытқу K_{pA}	3 dB(A)
Қуаттылық	2300 Вт
Кесімді ток күші	11,5 А
Электр қозғалтқыш айналымның кесімді саны	21000 айн/мин
Салмағы	23 кг

GHE 140.0 L:

2000/14/ЕС директивасына сәйкес:

Кепілді шуыл деңгейі L_{WAAd} 93 dB(A)

2006/42/ЕС директивасына сәйкес:

Жұмыс орнындағы шуыл деңгейі L_{pA}	85 dB(A)
Ауытқу K_{pA}	3 dB(A)
Қуаттылық	2500 Вт
Кесімді ток күші	12,0 А
Электр қозғалтқыш айналымның кесімді саны	21000 айн/мин
Салмағы	24 кг

16.1 REACH

REACH химиялық заттарды тіркеу, бағалау және өкілдендіру туралы ЕС реттеуін білдіреді.

1907/2006 нөмірлі REACH Регламентін (ЕС) орындау туралы ақпарат www.stihl.com/reach сайтында берілген.

17. Ақаулықтарды іздеу

- ✘ Қажет болған кезде делдалға жүгініңіз, STIHL компаниясы STIHL делдалдарына жүгінуге кеңес береді.

Ақаулық:

Электр қозғалтқыш іске қосылмайды

Ықтимал себебі:

- Ұсақтағыштың сыйымдылығы орнатылмаған және құлыптанбаған
- Электр қозғалтқыштың сақтандырғышы қосылды
- Желіде кернеу жоқ
- Қосатын кабель/штекер, ұясы немесе ажыратқыш бұзылған

Ақаулықты жою әдісі:

- Ұсақтағыштың сыйымдылығын орнатып құлыптаңыз (⇒ 10.5)
- Құрылғыны суытыңыз (⇒ 8.6)
- Желілік сымды және сақтандырғышты тексеріңіз ✘ (⇒ 10.1)
- Тексеріп, қажет болған жағдайда кабельді, штекерді, жалғастырғышты немесе ажыратқышты ауыстырыңыз (тек электрик) ✘ (⇒ 10.2)

Ақаулық:

Ұсақталатын материал тартылмайды

Ықтимал себебі:

- Пышақ білігі бұғатталған

Ақаулықты жою әдісі:

- Бұғатталуды жойыңыз (⇒ 10.9)

Ақаулық:

Ұсақталатын материал бөлшектенбейді

Ықтимал себебі:

- Пластина пышақ білігіне дұрыс орнатылмаған
- Пышақ білігі тозған немесе зақымдалған

Ақаулықты жою әдісі:

- Пластинаны реттеңіз (⇒ 11.1)
- Пышақ білігі мен пластинаны ауыстырыңыз ✕

Ақаулық:

Электр қозғалтқыш шуылдайды, құрылғы іске қосылмайды

Ықтимал себебі:

- Пышақ білігі бұғатталған

Ақаулықты жою әдісі:

- Бұғатталуды жойыңыз (⇒ 10.9)

Ақаулық:

Құрылғыда қалыпсыз шу, сатыр бар

Ықтимал себебі:

- Бұрандалар босатылған
- Пышақ білігі тозған немесе зақымдалған

Ақаулықты жою әдісі:

- Бұрандалардың берік орнатылғанын тексеріңіз; босаған бұрандаларды бекемдеңіз
- Пышақ білігі мен пластинаны ауыстырыңыз ✕

Ақаулық:

Ұсақталатын материал лақтырып жіберілмейді

Ықтимал себебі:

- Лақтырма қысылған резеңке қалпақшамен жабылған

Ақаулықты жою әдісі:

- Резеңке қалпақшаны дұрыстап орнатыңыз (⇒ 7.2)

18. Техникалық қызмет көрсету жоспары

18.1 Берілісті растау

Үлгі: _____

Серия нөмірі:

□	□	□	□	□	□	□	□	□
---	---	---	---	---	---	---	---	---

Күні: _____

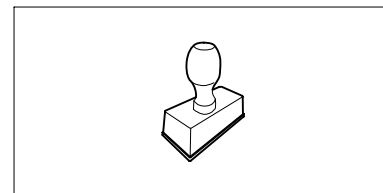

Келесі қызмет

Күні: _____

18.2 Қызмет көрсетуді растау



Қызмет көрсету жұмыстарын өткізген кезде, пайдалану жөніндегі осы нұсқаулықты STIHL делдалыңызға беріңіз. Ол алдын ала басылған өрістерде қызмет көрсету жұмыстарының өткізілуін растайды.

 Қызмет көрсету өткізілген күні

 Келесі қызмет көрсету күні

STIHL GHE 135 L, GHE 140 L

STIHL

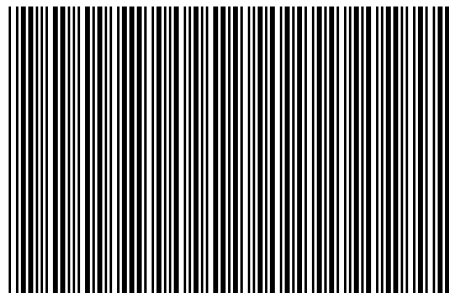

0478 201 9812 A

A



INT 2