

GTA 26

**STIHL**



2 - 26	Instruction Manual
26 - 53	Manual de instrucciones
53 - 76	Skötselansvisning
76 - 103	Käyttöohje
103 - 127	Bedjeningsvejledning
127 - 151	Bruksanvisning
151 - 177	Návod k použití
177 - 204	Használati utasítás
204 - 231	Instruções de serviço
231 - 261	Инструкция по эксплуатации
261 - 287	Instrukcja użytkowania
287 - 319	Ръководство за употреба
319 - 346	Instrucțiuni de utilizare



## Contents

1	Introduction.....	2
2	Guide to Using this Manual.....	2
3	Overview.....	3
4	Safety Precautions.....	4
5	Preparing Garden Pruner for Operation.....	12
6	Charging the Battery, LEDs.....	12
7	Assembling the Garden Pruner.....	13
8	Removing and Fitting the Battery.....	14
9	Switching On and Off.....	14
10	Checking the Garden Pruner and Battery.....	15
11	Using the Garden Pruner.....	16
12	After Finishing Work.....	16
13	Transporting.....	17
14	Storing.....	17
15	Cleaning.....	18
16	Maintenance.....	18
17	Repairing.....	19
18	Troubleshooting.....	19
19	Specifications.....	20
20	Bar and Chain Combinations.....	22
21	Spare Parts and Accessories.....	22
22	Disposal.....	22
23	EC Declaration of Conformity.....	22
24	UKCA Declaration of Conformity.....	23
25	Addresses.....	23
26	General Power Tool Safety Warnings.....	23

## 1 Introduction

Dear Customer,

Thank you for choosing STIHL. We develop and manufacture our quality products to meet our customers' requirements. The products are designed for reliability even under extreme conditions.

STIHL also stands for premium service quality. Our dealers guarantee competent advice and instruction as well as comprehensive service support.

STIHL expressly commit themselves to a sustainable and responsible handling of natural resources. This user manual is intended to help you use your STIHL product safely and in an environmentally friendly manner over a long service life.

We thank you for your confidence in us and hope you will enjoy working with your STIHL product.



Dr. Nikolas Stihl

**IMPORTANT! READ BEFORE USING AND KEEP IN A SAFE PLACE FOR REFERENCE.**

## 2 Guide to Using this Manual

### 2.1 Applicable Documentation

Local safety regulations apply.

- ▶ Read, understand and save the following documents in addition to this instruction manual:
  - Information on STIHL Multioil Bio: [www.stihl.com/safety-data-sheets](http://www.stihl.com/safety-data-sheets)
  - Safety information for STIHL batteries and products with built-in batteries: [www.stihl.com/safety-data-sheets](http://www.stihl.com/safety-data-sheetswww.stihl.com/safety-data-sheets)

### 2.2 Warning Notices in Text



- This notice refers to risks which result in serious or fatal injury.
  - ▶ Serious or fatal injuries can be avoided by taking the precautions mentioned.



- This notice refers to risks which **can** result in serious or fatal injury.
  - ▶ Serious or fatal injuries can be avoided by taking the precautions mentioned.

#### NOTICE

- This notice refers to risks which can result in damage to property.
  - ▶ Damage to property can be avoided by taking the precautions mentioned.

### 2.3 Symbols in Text



This symbol refers to a chapter in this instruction manual.

## 3 Overview

### 3.1 Garden Pruner, Battery and Charger

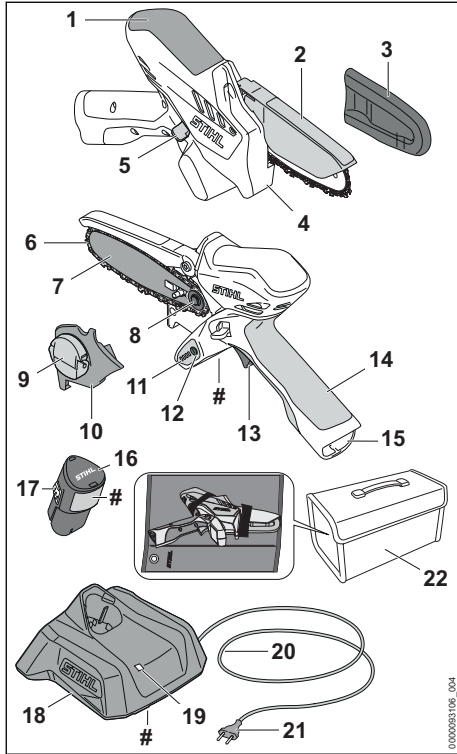

- 1 Grip**  
For holding and controlling the garden pruner.
- 2 Protective hood**  
Helps protect user from contact with saw chain.
- 3 Chain scabbard**  
The chain scabbard protects against contact with the saw chain.
- 4 Limit stop**  
Supports the garden pruner against wood while cutting.
- 5 Locking lever**  
The locking lever unlocks the trigger.
- 6 Saw chain**  
The saw chain cuts the wood.
- 7 Guide bar**  
The guide bar supports and guides the saw chain.

- 8 Chain sprocket**  
The chain sprocket drives the saw chain.
- 9 Wing nut**  
Secures the chain sprocket cover to the garden pruner.
- 10 Chain sprocket cover**  
Covers the chain sprocket and secures the guide bar to the garden pruner.
- 11 LEDs**  
The LEDs indicate the state of charge of the battery and any faults.
- 12 Pushbutton**  
Activates the LEDs on the garden pruner.
- 13 Trigger**  
Switches the garden pruner on and off.
- 14 Control handle**  
For operating, holding and controlling the garden pruner.
- 15 Battery compartment**  
The battery compartment holds the battery.
- 16 Battery**  
Supplies power to the garden pruner.
- 17 Locking hook**  
Holds the battery in the battery compartment.
- 18 Charger**  
The charger charges the battery.
- 19 LED**  
The LED indicates the status of the charger.

- 20 Connecting cable**  
The connecting cable connects the charger to the mains plug.

- 21 Mains plug**  
The mains plug connects the connecting cable with a socket
- 22 Bag**  
For transporting and storing the garden pruner, battery and charger. The bag only comes with the set (consisting of garden pruner, battery and charger).

#### # Rating plate with the machine number

### 3.2 Symbols

Meanings of symbols that may be on the garden pruner, battery and charger:

 This symbol shows the direction of rotation of the saw chain.

 The LED lights up steady or flashes green. The battery is charging.



The LED flashes red. There is no electrical contact between the battery and the charger, or there is a fault in the battery or in the charger.



Length of guide bar that may be used.



Guaranteed sound power level in accordance with Directive 2000/14/EC in dB(A) for the purpose of comparing the sound emissions of products.



The information next to the symbol indicates the energy content of the battery according to the cell manufacturer's specification. The energy content available in operation is lower.



Operate the electric product in a dry place, indoors only.



Do not dispose of the product with your household waste.



Read and understand the user manual and keep it in a safe place for reference.

## 4 Safety Precautions

### 4.1 Warning Signs

#### 4.1.1 Garden pruner

Meanings of warning symbols on the garden pruner:



Observe safety notices and take the necessary precautions.



Read and understand the User Manual and keep it in a safe place for reference.



Wear safety glasses.



Hold the garden pruner firmly with both hands.



Do not touch the moving saw chain.



Remove the battery during work interruptions, transport, storage, maintenance or repair.



Protect garden pruner from rain and dampness.

### 4.1.2 Battery

Meaning of warning symbols on the battery:

Observe safety notices and take the necessary precautions.



Read and understand the User Manual and keep it in a safe place for reference.



Protect the battery against heat and fire.



Do not immerse the battery in liquids.

### 4.1.3 Charger

Meanings of the warning signs on the charger:

Observe safety notices and take the necessary precautions.



Read and understand the User Manual and keep it in a safe place for reference.



Protect the charger from rain and dampness.

### 4.2 Intended Use

The STIHL GTA 26 garden pruner is designed to cut wood.

The garden pruner must not be used in the rain.

The STIHL AS battery supplies power to the garden pruner.

The STIHL AL 1 charger recharges the STIHL AS battery.

## ▲ WARNING

- Batteries and chargers not approved by STIHL for the garden pruner may cause a fire or explosion. Persons may be seriously or fatally injured, and property may be damaged.
  - ▶ Use the garden pruner with a STIHL AS battery.
  - ▶ Recharge the STIHL AS battery with a STIHL AL 1 charger.
- Using the garden pruner, battery or the charger for purposes for which they were not designed may result in serious or fatal injuries, and damage to property may occur.

- ▶ Use the garden pruner, battery and charger as described in this User Manual.

### 4.3 Requirements for users

#### ▲ WARNING

- Users without adequate training or instruction cannot recognize or assess the risks involved in using the garden pruner, battery and charger. The user or other persons may sustain serious or fatal injuries.



- ▶ Read and understand the User Manual and keep it in a safe place for reference.

- ▶ If you pass on the garden pruner, battery or charger to another person: Always give them the User Manual.
- ▶ Make sure that the user meets the following conditions:
  - The user is rested.
  - The user is physically and mentally capable of operating and working with the garden pruner, battery and charger. If the user is able to operate the equipment but is physically, sensorially or mentally impaired, the user may only work with the equipment under the supervision of or after receiving instruction from a responsible person.
  - The user is able to recognize and assess the risks involved in using the garden pruner, battery and charger.
  - The user is an adult or is being trained in an occupation under supervision according to national regulations.
  - The user has received instruction from a STIHL authorized dealer or other experienced user before working with the garden pruner and the charger for the first time.
  - The user is not under the influence of alcohol, medication or drugs.
- ▶ If you are unsure: Contact a STIHL authorized dealer.

### 4.4 Clothing and equipment

#### ▲ WARNING

- Long hair can be pulled into the garden pruner during operation. This may result in serious injury to the user.
  - ▶ Tie up and confine long hair above your shoulders.
- Objects can be thrown at high speed during operation. This may result in injury to the user.



- ▶ Wear close-fitting safety glasses. Suitable safety glasses are tested in accordance with EN 166 or national regulations and available commercially with the corresponding marking.

- ▶ Wear long trousers.
- Falling objects can cause head injuries.
  - ▶ If objects are likely to fall while working: wear a hard hat.
- Dust can be whipped up during operation: Whipped up dust can damage the respiratory passages and cause allergic reactions.
  - ▶ If dust is generated: Wear a dust respirator mask.
- Inappropriate clothing can snag on wood, brush or the garden pruner. Not wearing suitable clothing may result in serious injury.
  - ▶ Wear close-fitting clothing.
  - ▶ Remove scarves and jewelry.
- The user may cut himself or herself on wood while working. The user may come into contact with the saw chain during cleaning or servicing. This may result in injury to the user.
  - ▶ Wear work gloves made from resistant material.
- Wearing unsuitable footwear may cause the user to slip. This may result in injury to the user.
  - ▶ Wear sturdy, closed-toed footwear with high-grip soles.

### 4.5 Work Area and Surroundings

#### 4.5.1 Garden pruner

#### ▲ WARNING

- Innocent bystanders, children and animals are not aware of the dangers of the garden pruner or flying debris. Bystanders, children and animals may be seriously injured and damage to property may occur.
  - ▶ Keep bystanders, children and animals away from the work area.
  - ▶ Do not leave the garden pruner unattended.
  - ▶ Make sure that children cannot play with the garden pruner.
- The garden pruner is not waterproof. Working in the rain or a damp location may result in an electric shock. This can result in injuries to the user and may damage the garden pruner.
  - ▶ Do not work in the rain or a damp location.
- Electrical components of the garden pruner can produce sparks. Sparks may cause a fire



or an explosion in an easily combustible or explosive environment. This can result in serious or fatal injuries and damage to property.

- ▶ Do not work in an easily combustible or explosive environment.

#### 4.5.2 Battery

### ▲ WARNING

- Bystanders, children and animals cannot recognize or assess the dangers of the battery. Bystanders, children and animals may be seriously injured.
  - ▶ Keep bystanders, children and animals away from the work area.
  - ▶ Do not leave the battery unattended.
  - ▶ Make sure that children cannot play with the battery.
- The battery is not protected against all ambient conditions. If the battery is exposed to certain ambient conditions, the battery may catch fire, explode or be irreparably damaged. This may result in serious injury to people and damage to property.



- ▶ Protect battery from heat and fire.
- ▶ Do not throw the battery into a fire.

- ▶ Do not charge, use and store the battery outside of the specified temperature limits,  19.7.



- ▶ Do not immerse the battery in liquids.

- ▶ Keep battery away from small metal parts.
- ▶ Do not expose the battery to high pressure.
- ▶ Do not expose the battery to microwaves.
- ▶ Protect the battery against chemicals and salts.

#### 4.5.3 Charger

### ▲ WARNING

- Bystanders and children are not aware of and cannot assess the dangers of a charger or electric current. Bystanders, children and animals may be seriously or fatally injured.
  - ▶ Keep bystanders, children and animals away from the work area.
  - ▶ Make sure that children cannot play with the charger.
- The charger is not waterproof. If you work in rain or in a damp environment, an electric shock may occur. The user may be injured and the charger may be damaged.



- ▶ Do not operate it in the rain or in a damp environment.

- The charger is not protected against all ambient conditions. If the charger is exposed to certain ambient conditions, it may catch fire or explode. This may result in serious injury to people and damage to property.
  - ▶ Operate the charger in an enclosed, dry room.
  - ▶ Do not operate the charger in a flammable environment or in an explosive environment.
  - ▶ Do not operate the charger on a readily combustible surface.
  - ▶ Do not use and store the charger outside of the specified temperature limits,  19.7.
- People may trip over the connecting cable. People may be injured and the charger may be damaged.
  - ▶ Lay the connecting cable flat on the floor.

## 4.6 Safe Condition

### 4.6.1 Garden pruner

The garden pruner is in a safe condition if the following points are observed:

- Garden pruner is not damaged.
- Garden pruner is clean and dry.
- Chain guard is mounted.
- The chain guard is undamaged and has not been modified.
- The controls function properly and have not been modified.
- The saw chain is lubricated.
- Wear marks on the chain sprocket are not deeper than 0.5 mm.
- A combination of guide bar and saw chain recommended in this User Manual is mounted.
- The guide bar and saw chain are properly mounted.
- The saw chain is properly tensioned.
- Genuine STIHL accessories designed for this garden pruner model are installed.
- The accessories are correctly attached.

### ▲ WARNING

- If not in safe condition, components may no longer operate correctly and safety devices may be disabled. There is a risk of serious or fatal injury.
  - ▶ Work only with an undamaged garden pruner.
  - ▶ If the garden pruner is dirty or wet: Clean the garden pruner and allow it to dry.

- ▶ Never modify the garden pruner. Exception: Mounting a combination of guide bar and saw chain recommended in this User Manual.
- ▶ Never use the garden pruner without the chain guard.
- ▶ If the chain guard is damaged or has been modified: Do not work with the garden pruner.
- ▶ If the controls do not function properly: Do not work with the garden pruner.
- ▶ Fit genuine STIHL accessories designed for this garden pruner model.
- ▶ Mount the guide bar and saw chain as described in this User Manual.
- ▶ Attach accessories as described in this user manual or in the user manual for the accessories.
- ▶ Never insert objects into the garden pruner's openings.
- ▶ Replace worn or damaged labels.
- ▶ If you have any doubts, be sure to consult a STIHL dealer.

#### 4.6.2 Guide bar

The guide bar is in a safe condition if the following points are observed:

- Guide bar is not damaged.
- Guide bar is not deformed.
- At least the minimum groove depth is maintained,  19.3.
- Bar groove is not pinched or splayed.

### WARNING

- If the guide bar is not in a safe condition, it can no longer support and guide the saw chain properly. The rotating saw chain can jump off the guide bar. This can result in serious or fatal injuries.
  - ▶ Work only with an undamaged guide bar.
  - ▶ If the groove depth is less than the minimum depth: Replace the guide bar.
  - ▶ If you have any queries: Contact a STIHL servicing dealer for assistance.

#### 4.6.3 Saw Chain

The saw chain is in a safe condition if the following points are observed:

- Chain is not damaged.
- Chain is properly sharpened.
- The service marks on the cutters are still visible.

### WARNING

- If components do not comply with safety requirements, they will no longer function

properly and safety devices may be rendered inoperative. This can result in serious or fatal injuries.

- ▶ Work only with an undamaged saw chain.
- ▶ Sharpen the chain properly.
- ▶ If you have any queries: Contact your STIHL servicing dealer for assistance.

#### 4.6.4 Battery

The battery is in a safe condition if the following points are observed:

- Battery is undamaged.
- The battery is clean and dry.
- Battery functions properly and has not been modified.

### WARNING

- A battery that is not in a safe condition cannot operate safely. Persons may be seriously injured.
  - ▶ Never work with a damaged battery.
  - ▶ Never attempt to charge a damaged or defective battery.
  - ▶ If the battery is dirty: Clean the battery.
  - ▶ If the battery is wet or damp: Allow the battery to dry,  19.8.
  - ▶ Never attempt to modify the battery.
  - ▶ Never insert objects in the battery's openings.
  - ▶ Never bridge the battery's contacts with metallic objects (short circuit).
  - ▶ Do not open the battery.
  - ▶ Replace worn or damaged labels.
- Fluid may leak from a damaged battery. If that liquid comes into contact with the skin or eyes, the skin or eyes may be irritated.
  - ▶ Avoid contact with the liquid.
  - ▶ If skin contact occurs: Wash affected areas of skin with plenty of water and soap.
  - ▶ In the event of contact with eyes: Rinse eyes with plenty of water for at least 15 minutes and consult a doctor.
- A damaged or defective battery may smell unusual, emit smoke or burn. Persons may be seriously or fatally injured, and property may be damaged.
  - ▶ If the battery smells unusual or emits smoke: do not use the battery and keep it away from combustible substances.
  - ▶ If the battery catches fire: Attempt to extinguish the battery with a fire extinguisher or water.



### 4.6.5 Charger

The charger is in a safe condition if the following points are observed:

- Charger is undamaged.
- Charger is clean and dry.

## ▲ WARNING

- If components do not comply with safety requirements, they will no longer function properly and safety devices may be rendered inoperative. This can result in serious or fatal injuries.
  - ▶ Do not use a damaged charger.
  - ▶ If the charger is dirty or wet: Clean the charger and allow it to dry.
  - ▶ Never attempt to modify the charger.
  - ▶ Never insert objects in the charger's openings.
  - ▶ Never bridge the charger's contacts with metallic objects (short circuit).
  - ▶ Do not open the charger.

### 4.7 Operation

## ▲ WARNING

- Always work within calling distance of others in case help is needed.
  - ▶ Make sure that persons outside the work area are within calling distance.
- The user cannot concentrate on the work in certain situations. The user can lose control of the garden pruner, stumble or fall and be seriously injured.
  - ▶ Work calmly and carefully.
  - ▶ If light and visibility are poor: Do not work with the garden pruner.
  - ▶ Operate the garden pruner alone.
  - ▶ Do not work above shoulder height.
  - ▶ Watch out for obstacles.
  - ▶ Stand on the ground while working and keep a good balance. If it is necessary to work at heights: Use a lift bucket or a safe platform.
  - ▶ If you begin to feel tired: Take a break.
- The rotating saw chain can cut the operator. This can result in serious injuries.
  - ▶ Do not touch the rotating saw chain.
  - ▶ If the saw chain is blocked by an object: Switch off the garden pruner and remove the battery. Then remove the object causing the blockage.
- The rotating chain becomes hot and expands. If the chain is not lubricated sufficiently or not re-tensioned at regular intervals, it may come off the guide bar or break. This can result in serious injuries and damage to property.

- ▶ Use STIHL Multioil Bio or an equivalent biodegradable multifunctional oil.
- ▶ Lubricate the saw chain after every break to recharge the battery.
- ▶ Check chain tension regularly during cutting work. If chain tension is insufficient: Tension the chain.
- The guide bar, saw chain and chain sprocket can become hot during operation. There is a risk of burn injuries.
  - ▶ Do not touch the hot guide bar, saw chain or chain sprocket.
  - ▶ Wait for the guide bar, saw chain and chain sprocket to cool down.
  - ▶ Wear work gloves made of durable material.
- If the behavior of the garden pruner changes during operation or feels unusual, it may no longer be in a safe condition. This can result in serious injuries and damage to property.
  - ▶ Stop work, remove the battery and contact your STIHL servicing dealer for assistance.
- Vibrations may occur while using the garden pruner.
  - ▶ Wear gloves.
  - ▶ Take regular breaks.
  - ▶ If signs of circulation problems occur: Seek medical advice.
- Sparks may occur if the rotating chain makes contact with a hard object. Sparks may cause a fire in an easily combustible location. This can result in serious or fatal injuries and damage to property.
  - ▶ Do not work in an easily combustible location.
- Note that the saw chain continues to rotate for a short period after you release the trigger. The rotating saw chain can cut the user. This can result in serious injuries.
  - ▶ Wait for the chain to come to a standstill.

## ▲ DANGER

- Working near live electric cables can result in accidental contact with the chain and damage the cables. This can result in serious or fatal injuries.
  - ▶ Do not work near live electric cables.



## 4.8 Reactive Forces

### 4.8.1 Reactive Forces

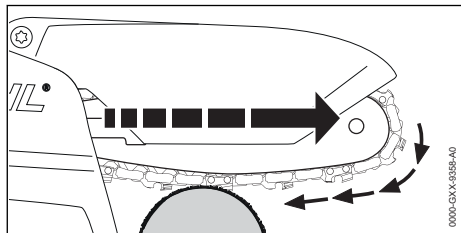

The garden pruner is pulled away from the operator when the bottom of the bar is used for cutting.

### ⚠ WARNING

- If the rotating chain makes contact with a hard object and is suddenly pinched, the garden pruner is abruptly jerked away from the operator. This can result in personal injuries.
  - ▶ Hold the garden pruner firmly with both hands.
  - ▶ Use the working techniques described in this instruction manual.
  - ▶ Work with the chain guard properly mounted.
  - ▶ Work with an undamaged chain guard that has not been modified.
  - ▶ Always cut with a properly sharpened and tensioned saw chain.
  - ▶ Keep the guide bar straight in the cut.
  - ▶ Apply the stop properly.
  - ▶ Cut with the motor running at full speed.

## 4.9 Charging

### ⚠ WARNING

- A damaged or defective charger may produce an unusual smell or emit smoke during the charging process. This may result in personal injuries and damage to property.
  - ▶ Disconnect the plug from the wall outlet.
- The charger can overheat and cause a fire if heat dissipation is inadequate. This can result in serious or fatal injuries and damage to property.
  - ▶ Do not cover the charger.

## 4.10 Connecting to the power supply

Contact with live components may occur for the following reasons:

- The connecting cable or the extension cord is damaged.

- The mains plug of the connecting cable or extension cord is damaged.
- The socket is not properly installed.

### ⚠ DANGER

- Contact with live parts may result in electric shock. This may result in serious or fatal injury to the user.

- ▶ Make sure that the connecting cable, extension cord and their mains plugs are undamaged.



If the connecting cable or the extension cord is damaged:

- ▶ Do not touch the damaged area.
- ▶ Disconnect the mains plug from the power supply.
- ▶ Make sure your hands are dry before touching the connecting cable, extension cord or mains plugs.
- ▶ Plug the mains plug of the connecting cable or extension cord into a properly installed, shockproof socket with the correct fuse rating.
- ▶ Install the charger with a ground fault circuit interrupter (30 mA, 30 ms).
- A damaged or unsuitable extension cable can result in electric shock. There is a risk of serious or fatal injury.
  - ▶ Use an extension cable with the correct cable cross-section, 19.6.

### ⚠ WARNING

- Overvoltage can occur in the charger if the line voltage or frequency are incorrect during charging. The charger may be damaged.
  - ▶ Make sure that the mains voltage and the mains frequency of the power supply match the data on the rating plate of the charger.
- If the charger is connected to a power strip, electrical components may be overloaded during the charging process. The components may overheat and cause a fire. Persons may be seriously or fatally injured, and property may be damaged.
  - ▶ Ensure that the technical specifications for the power strip are not exceeded by the information on the rating plate of the charger and of all electrical devices connected to the power strip.
- An incorrectly routed connecting cable or extension cord may be damaged, and people may trip over it. People may be injured, and the connecting cable or extension cord may be damaged.

- ▶ Route and mark the connecting cable and extension cord so that people will not trip over them.
- ▶ Route the connecting cable and extension cord so that they are not under tension or tangled.
- ▶ Route the connecting cable and extension cord so that they will not be damaged, kinked or crushed and will not be chafed.
- ▶ Protect the connecting cable and extension cord from heat, oil and chemicals.
- ▶ Lay the connecting cable and extension cord on a dry surface.
- The extension cable warms up in operation. If that heat cannot escape, it may cause a fire.
  - ▶ If using a cable reel: completely unroll the cable reel.
- If wiring and pipes are laid in the wall, they may be damaged if the charger is mounted on the wall. Contact with wiring can result in electric shock. This may result in serious injury to people and damage to property.
  - ▶ Make sure there is no wiring or pipes in the wall at the proposed mounting site.
- If the charger is not mounted on the wall as described in this User Manual, the charger or the battery may fall or the charger may overheat. This may result in injury to people and damage to property.
  - ▶ Mount the charger on a wall as described in this User Manual.
- If the charger is mounted on a wall with the battery inserted, the battery may fall out of the charger. This may result in injury to people and damage to property.
  - ▶ Mount the charger on the wall first before inserting the battery.

## 4.11 Transporting

### 4.11.1 Garden pruner

#### ▲ WARNING

- The garden pruner may turn over or shift during transport. This may result in personal injuries and damage to property.
  - ▶ Remove the battery.



- ▶ Fit the scabbard so that it completely covers the guide bar.
- ▶ Transport the garden pruner in the bag supplied.
- ▶ If no bag is supplied with the garden pruner: Secure the special harvester with lashing

straps or a net to prevent it turning over and moving.

### 4.11.2 Battery

#### ▲ WARNING

- The battery is not protected against all ambient conditions. The battery may be damaged if it is exposed to certain ambient conditions, and damage to property may occur.
  - ▶ Never transport a damaged battery.
  - ▶ If a bag is supplied: Transport the battery in the bag supplied.
- The battery may turn over or shift during transport. This may result in injury to people and damage to property.
  - ▶ Pack the battery in packaging in such a way that it cannot move.
  - ▶ Secure the packaging so that it cannot move.

### 4.11.3 Charger

#### ▲ WARNING

- The charger can turn over or move while being transported. This may result in personal injuries and damage to property.
  - ▶ Disconnect the plug from the wall outlet.
  - ▶ Remove the battery.
  - ▶ Transport the charger in the bag supplied.
  - ▶ If no bag is supplied with the charger: Secure the charger with lashing straps, belts or a net to prevent it turning over and moving.
- The connecting cable must not be used for carrying the charger. The connecting cable and the charger may be damaged.
  - ▶ Wind up the connecting cable and attach it to the charger.

## 4.12 Storing

### 4.12.1 Garden pruner

#### ▲ WARNING

- Children are not aware of and cannot assess the dangers of the garden pruner and can be seriously injured.
  - ▶ Remove the battery.



- ▶ Fit the scabbard so that it completely covers the guide bar.
- ▶ Store the garden pruner out of the reach of children.

- Dampness can corrode the electrical contacts on the garden pruner and other metal components. The garden pruner may be damaged.



- ▶ Remove the battery.

- ▶ Store the garden pruner in a clean and dry condition.

#### 4.12.2 Battery

### ▲ WARNING

- Children are not aware of and cannot assess the dangers of the battery. Children may be seriously injured.
  - ▶ Store the battery out of the reach of children.
- The battery is not protected against all ambient conditions. If the battery is exposed to certain ambient conditions, the battery may be irreparably damaged.
  - ▶ Store the battery in a clean and dry condition.
  - ▶ Store the battery in an enclosed space.
  - ▶ Store the battery separately from the garden pruner.
  - ▶ If the battery is stored in the charger, disconnect the mains plug and store the rechargeable battery at a battery charge status between 40 % and 60 % (2 lit green LEDs).
  - ▶ Do not store the battery outside of the specified temperature limits, 19.7.

#### 4.12.3 Charger

### ▲ WARNING

- Children are not aware of and cannot assess the dangers of a charger. Children can be seriously injured or killed.
  - ▶ Disconnect the plug from the wall outlet.
  - ▶ Store the charger out of reach of children.
- The charger is not protected against all ambient conditions. If the charger is exposed to certain ambient conditions, the charger may be damaged.
  - ▶ Disconnect the plug from the wall outlet.
  - ▶ If the charger is hot: Allow the charger to cool down.
  - ▶ Store the charger in a clean, dry place.
  - ▶ Store the charger in an enclosed room.
  - ▶ Do not store the charger outside of the specified temperature limits, 19.7.
- The connecting cable should not be used for carrying the charger or hanging up the

charger. The connecting cable and the charger may be damaged.

- ▶ Hold the charger by the housing in a secure grip.
- ▶ Hang the charger on the wall mounting.

## 4.13 Cleaning, Maintenance and Repair

### ▲ WARNING

- The garden pruner may start unintentionally if the battery is left in place during cleaning, maintenance or repair operations. There is a risk of serious injury to people and damage to property.















- ▶ Remove the battery.

- Cleaning with harsh cleaning agents, a water jet, or pointed objects can damage the garden pruner, guide bar, the saw chain, the battery and the charger. If the garden pruner, guide bar, saw chain, battery or charger are not cleaned correctly, components may no longer function properly or safety devices may be rendered inoperative. This can cause serious injury to persons.
  - ▶ Clean the garden pruner, guide bar, saw chain, battery and charger as described in this user manual.
- If the garden pruner, guide bar, saw chain, battery or charger are not properly serviced, components may no longer function properly or safety devices may be rendered inoperative. There is a risk of serious or fatal injury.
  - ▶ Do not attempt to service or repair the garden pruner, battery or charger yourself.
  - ▶ If the garden pruner, battery or the charger require servicing or repairs: Contact a STIHL servicing dealer for assistance.
  - ▶ Service or repair the guide bar and saw chain as described in this User Manual.
- The user may be cut by the sharp cutters while cleaning or servicing the saw chain. This may result in injury to the user.
  - ▶ Wear work gloves made from resistant material.

## 5 Preparing Garden Pruner for Operation

### 5.1 Preparing Garden Pruner for Operation

The following steps must be performed before commencing work:

- ▶ Ensure that the following components are in safe condition:
  - Garden pruner,  4.6.1.
  - Guide bar,  4.6.2.
  - Saw chain,  4.6.3.
  - Battery,  4.6.4.
  - Charger,  4.6.5.
- ▶ Check the battery,  10.6.
- ▶ Fully charge the battery,  6.2.
- ▶ Clean the garden pruner,  15.1.
- ▶ Mount the guide bar and saw chain,  7.1.1.1.
- ▶ Tension the saw chain,  7.2.
- ▶ Lubricate the saw chain,  7.3.
- ▶ Check the controls,  10.5.
- ▶ If you cannot carry out these steps: Do not use the garden pruner and contact your STIHL dealer for assistance.

## 6 Charging the Battery, LEDs

### 6.1 Mounting the charger on a wall

The charger can be mounted on a wall.

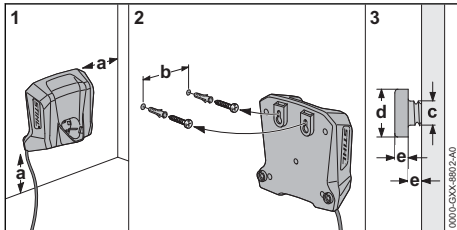

- ▶ Check the following points when mounting the charger on a wall:
  - Use suitable mounting materials.
  - The charger is level.
 The following dimensions are observed:
  - a = at least 100 mm
  - b = 54 mm
  - c = 4.5 mm
  - d = 9 mm
  - e = 2.5 mm

### 6.2 Charging the Battery

The charging time depends on various factors, e.g. the battery temperature or the ambient temperature. For optimum performance, note the

recommended temperature ranges,  19.8. The actual charging time may vary from the charging time indicated. The charging time is indicated at [www.stihl.com/charging-times](http://www.stihl.com/charging-times).

The charging process starts automatically when the mains plug is plugged into a socket and the battery is inserted into the charger. The charger switches off automatically when the battery is fully charged.

The battery and the charger warm up during charging.

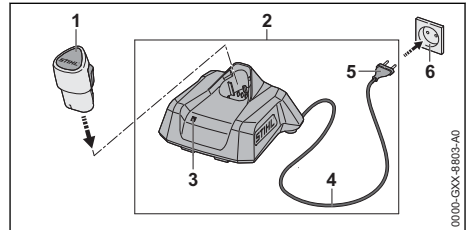

- ▶ Insert the mains plug (5) in a convenient wall outlet (6).  
The charger (2) runs a self test. The LED (3) glows green for about 1 second and then red for about 1 second.
- ▶ Fit the connecting cable (4).
- ▶ Insert the battery (1) in the guides in the charger (2) and press it home as far as stop. The LED (3) glows or flashes green. The battery (1) is being charged.
- ▶ When the LED (3) stops glowing: The battery (1) is fully charged and can be taken out of the charger (2).
- ▶ If the charger (2) is no longer being used: Disconnect the mains plug (5) from the socket (6).

### 6.3 Displaying State of Charge

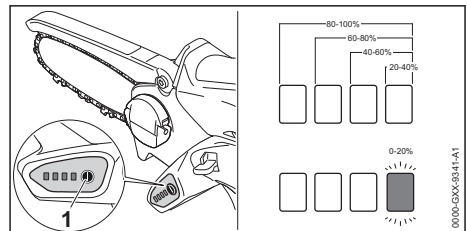

- ▶ Insert battery.
- ▶ Press the button (1).  
The LEDs emit green light for about 5 seconds and indicate the state of charge.
- ▶ If the LED on the right flashes green: Charge the battery.

## 6.4 LEDs on Garden Pruner

The LEDs can show the state of charge or malfunctions. The LEDs can glow or flash green or red.

The state of charge is indicated when the LEDs glow or flash green.

- ▶ If the LEDs glow or flash red: Troubleshooting,  18.

There is a malfunction in the garden pruner or battery.

## 6.5 LED on Charger

The LED indicates the operating status of the charger or faults. The LED can glow or flash green or red.

If the LED glows or flashes green, the battery is being charged.

- ▶ If the LED glows or flashes red: Troubleshooting,  18.

There is a malfunction in charger or battery.

# 7 Assembling the Garden Pruner

## 7.1 Removing and Fitting the Bar and Chain

### 7.1.1 Removing the bar and chain

- ▶ Switch off the garden pruner and remove the battery.

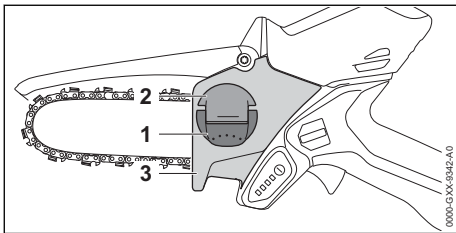

- ▶ Raise the grip (1) of the wingnut (2).
- ▶ Rotate the wingnut (2) counterclockwise until the chain sprocket cover (3) can be removed.
- ▶ Remove the chain sprocket cover (3).
- ▶ Remove the bar and chain.

### 7.1.2 Mounting the bar and chain

The bar and chain combinations that can be used with the chain sprocket are listed in the specifications,  20.1.

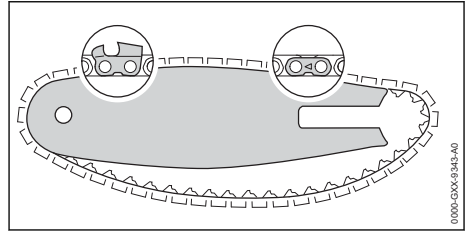

- ▶ Fit the chain in the bar groove so that the arrows on the tie straps on the top of the bar point in the direction of rotation.

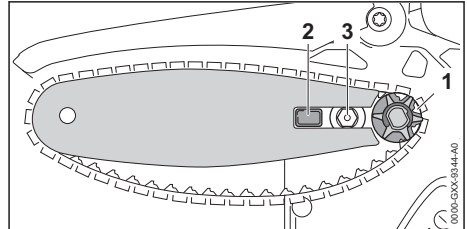

- ▶ Fit the guide bar and chain on the garden pruner and check the following points:
  - Chain drive links are seated in teeth of chain sprocket (1).
  - Peg (2) is located in guide bar's slot.
  - Collar stud (3) is located in guide bar's slot.

The guide bar may be either way round. The logo on the guide bar may also be upside down.

- ▶ Tension the chain.
- ▶ Fit the sprocket cover so that it is flush with the garden pruner.
- ▶ Rotate the wingnut clockwise until the chain sprocket cover is firmly seated.
- ▶ Fold down the grip of the wingnut.

## 7.2 Tensioning the Saw Chain

The saw chain expands or contracts during cutting work. Chain tension changes as a result. Check chain tension regularly during operation and readjust if necessary.

- ▶ Switch off the garden pruner and remove the battery.

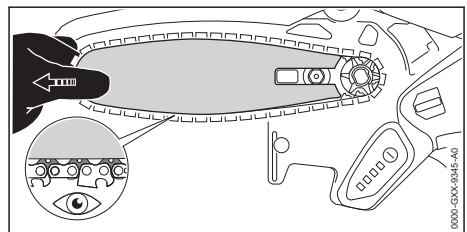

- ▶ Raise the grip of the wingnut.

- ▶ Rotate the wingnut two turns counterclockwise.  
The wingnut is loose.

### ! WARNING

- The chain's cutters are very sharp. There is a risk of cut injuries.
    - ▶ Wear work gloves made of durable material.
- 
- ▶ Move guide bar to the left or right until the following points apply: The drive links on the underside of the bar are still half visible.
  - ▶ Rotate the wingnut clockwise until the chain sprocket cover is firmly seated.
  - ▶ If the chain can still be pulled easily along the bar with two fingers: The chain is properly tensioned.
  - ▶ If the drive links on the underside of the bar hang freely: Readjust chain tension.
  - ▶ Fold down the grip of the wingnut.

## 7.3 Lubricating the Saw Chain

STIHL Multioil Bio or an equivalent biodegradable multifunctional oil lubricates and cools the rotating saw chain.

- ▶ Switch off the garden pruner and remove the battery.
- ▶ Place the garden pruner on a level surface with the sprocket cover facing up.
- ▶ Clean the guide bar and saw chain with a soft brush or STIHL resin solvent.

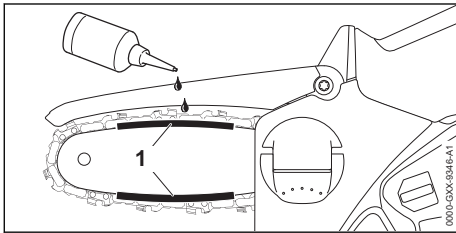

- ▶ Apply multifunctional oil in area (1) between guide bar and saw chain.
- ▶ Fit the battery.
- ▶ Switch on the garden pruner. Multifunctional oil is evenly distributed over the chain. The saw chain is lubricated.

## 8 Removing and Fitting the Battery

### 8.1 Fitting the Battery

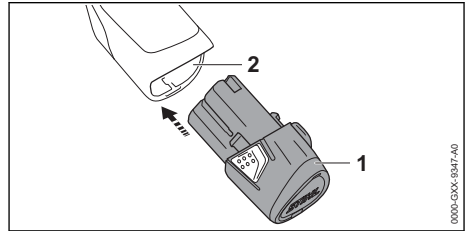

- ▶ Push the battery (1) into the battery compartment (2) as far as stop. The battery (1) engages in position with a click.

### 8.2 Removing the Battery

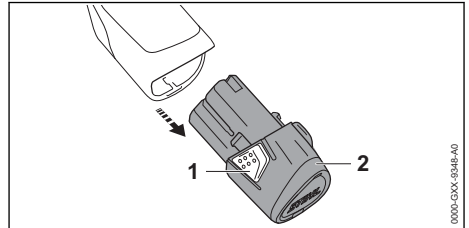

- ▶ Depress both locking hooks (1). The battery (2) is unlocked and can be removed.

## 9 Switching On and Off

### 9.1 Switching On the Garden Pruner

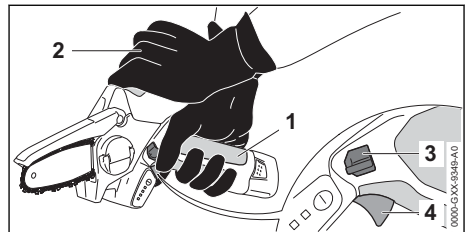

- ▶ Hold the garden pruner firmly with one hand on the grip area (1) of the control handle – wrap your thumb around the control handle.
- ▶ Hold and control the garden pruner with your other hand on the grip surface (2).
- ▶ Depress the lockout lever (3) with your thumb and hold it there.

- ▶ Pull the trigger (4) with your index finger and hold it there.  
The motor accelerates and the chain rotates.  
Release the lockout lever (3).

## 9.2 Switching Off the Garden Pruner

- ▶ Release the trigger.
- ▶ If the chain continues to rotate: Remove the battery and contact your STIHL dealer for assistance.  
The garden pruner is defective.

# 10 Checking the Garden Pruner and Battery

## 10.1 Checking the Chain Sprocket

- ▶ Switch off the garden pruner and remove the battery.
- ▶ Remove the chain sprocket cover.
- ▶ Remove the bar and chain.

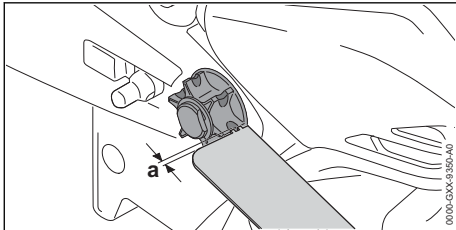

- ▶ Use a STIHL gauge to check the wear marks on the sprocket.
- ▶ If wear marks are deeper than  $a = 0.5 \text{ mm}$ : Do not use the garden pruner and contact your STIHL dealer for assistance.  
The chain sprocket must be replaced.

## 10.2 Checking the Guide Bar

- ▶ Switch off the garden pruner and remove the battery.
- ▶ Remove the chain and guide bar.

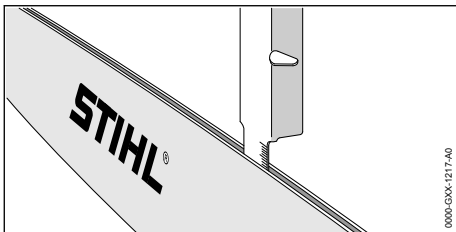

- ▶ Measure depth of bar groove with scale on STIHL filing gauge.

- ▶ Install a new guide bar if one of the following points applies:
  - Guide bar is damaged.
  - Measured bar groove depth is less than specified minimum depth, 19.3.
  - Bar groove is pinched or splayed.
- ▶ If you have any queries: Contact a STIHL servicing dealer for assistance.

## 10.3 Checking the Saw Chain

- ▶ Switch off the garden pruner and remove the battery.

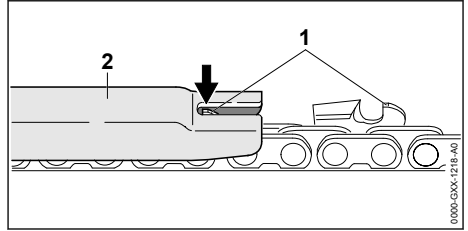

- ▶ Use a STIHL filing gauge (2) to check the height of the depth gauges (1). The STIHL filing gauge must match the chain pitch.
- ▶ If a depth gauge (1) projects from the filing gauge (2): Lower the depth gauge (1) with a file, 16.1.

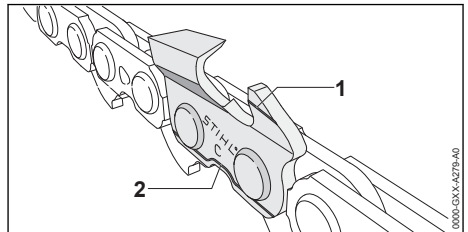

- ▶ Make sure the service marks (1 to 2) on the cutters are visible.
- ▶ If one of the service marks is not visible on a cutter: Do not use your saw chain and contact your STIHL servicing dealer for assistance.
- ▶ Use a STIHL filing gauge to check that the filing angle is  $30^\circ$  on all cutters. The STIHL filing gauge must match the chain pitch.
- ▶ If the filing angle of  $30^\circ$  has not been maintained: Resharpener the saw chain.
- ▶ If you have any queries: Contact a STIHL servicing dealer for assistance.

## 10.4 Checking the Chain Guard

- ▶ Remove the battery.



## ! WARNING

- The chain's cutters are very sharp. There is a risk of cut injuries.
    - ▶ Wear work gloves made of durable material.
- 
- ▶ Swing chain guard upward and let it go. Chain guard springs back to its original position.
  - ▶ If the chain guard is stiff or does not spring back to its original position: Do not use the garden pruner and contact your STIHL dealer for assistance. The chain guard is defective.

## 10.5 Checking the controls

### Lockout lever and trigger

- ▶ Remove the battery.
- ▶ Attempt to pull the trigger without depressing the lockout lever.
- ▶ If the trigger can be pulled: Do not use your garden pruner and contact a STIHL servicing dealer. The lockout lever is faulty.
- ▶ Depress the lockout lever and hold it in that position.
- ▶ Press and release the trigger.
- ▶ If the trigger is stiff or does not spring back to its idle position: Do not use the garden pruner and contact your STIHL dealer for assistance. The trigger has a malfunction.

### Switching on the garden pruner

- ▶ Insert battery.
- ▶ Depress the lockout lever and hold it in that position.
- ▶ Press and hold the trigger. The saw chain starts running.
- ▶ If 3 LEDs flash red: Remove the battery and consult a STIHL dealer. There is a malfunction in the garden pruner.
- ▶ Release the trigger. The saw chain stops running.
- ▶ If the saw chain continues to run: Remove the battery and contact your STIHL dealer for assistance. The garden pruner has a malfunction.

## 10.6 Testing the Battery

- ▶ Fit the battery.
- ▶ Press button on garden pruner. The LEDs glow or flash.
- ▶ If the LEDs do not glow or flash: Do not use the garden pruner or battery and contact your STIHL dealer for assistance.

There is a malfunction in the garden pruner or battery.

## 11 Using the Garden Pruner

### 11.1 Holding and Controlling the Garden Pruner

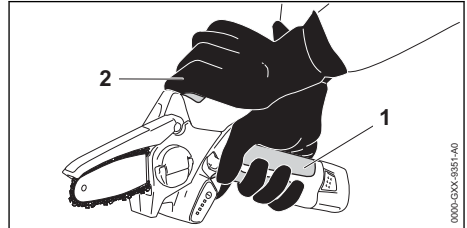

- ▶ Hold and control the garden pruner with one hand on the grip area (1) of the control handle – wrap your thumb around the control handle.
- ▶ Hold and control the garden pruner with your other hand on the grip surface (2).

### 11.2 Cutting

- ▶ Start cutting with the chain running at full speed.

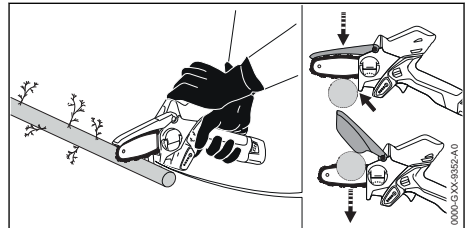

- ▶ Engage the stop and use it as a fulcrum.
- ▶ Continue cutting until guide bar is completely through the branch.
- ▶ Take the weight of the garden pruner at the end of the cut.
- ▶ Cut one branch at a time.

For optimum performance, observe the recommended temperature ranges, 19.8.

## 12 After Finishing Work

### 12.1 After Finishing Work

- ▶ Switch off the garden pruner and remove the battery.
- ▶ If the garden pruner is wet: Allow the garden pruner to dry.
- ▶ If the battery is wet or damp: Allow the battery to dry, 19.8.
- ▶ Clean the garden pruner.
- ▶ Clean the guide bar and saw chain.

- ▶ Push the chain scabbard over the guide bar so that it completely covers the guide bar.
- ▶ Clean the battery.

## 13 Transporting

### 13.1 Transporting the Garden Pruner

- ▶ Switch off the garden pruner and remove the battery.
- ▶ Fit the chain scabbard so that it completely covers the guide bar.

#### Carrying the Garden Pruner

- ▶ Carry the garden pruner with one hand on the control handle with the guide bar pointing down.

#### Transporting the Garden Pruner in a Car

- ▶ Transport the garden pruner in the bag supplied.
- ▶ Secure the bag to prevent it from tipping and moving.
- ▶ If no bag is supplied with the garden pruner: Secure the garden pruner so that it cannot tip over or move.

### 13.2 Transporting the Battery

- ▶ Switch off the garden pruner and remove the battery.
- ▶ Check that the battery is in a safe condition.
- ▶ Pack the battery in the bag supplied.
- ▶ If no bag is supplied with the battery: Pack the battery in packaging in such a way that it cannot move.
- ▶ Secure the packaging so that it cannot move.

The battery is subject to the Carriage of Dangerous Goods regulations. The battery is classified as UN 3480 (lithium ion batteries) and has been tested pursuant to UN Manual Tests and Criteria Part III, Subsection 38.3.

The transport regulations can be found at [www.stihl.com/safety-data-sheets](http://www.stihl.com/safety-data-sheets).

### 13.3 Transporting the Charger

- ▶ Disconnect the plug from the wall outlet.
- ▶ Remove the battery.
- ▶ Wind up the connecting cable and attach it to the charger.
- ▶ Transporting the charger in a vehicle:
  - ▶ Transport the charger in the bag supplied.
  - ▶ Secure the bag to prevent turnover and movement.
  - ▶ If no bag is supplied with the charger: Secure the charger to prevent turnover and movement.

## 14 Storing

### 14.1 Storing the Garden Pruner

- ▶ Switch off the garden pruner and remove the battery.
- ▶ Push the chain scabbard over the guide bar so that it completely covers the guide bar.
- ▶ Check the following points when storing the garden pruner:
  - The garden pruner cannot turn over or move.
  - The garden pruner is out of the reach of children.
  - The garden pruner is clean and dry.
  - The saw chain is lubricated.

### 14.2 Storing the Battery

STIHL recommends keeping the battery in a charging state between 40% and 60 % (2 green LEDs lit).

- ▶ The battery should be stored in such a way that the following conditions are fulfilled:
  - The battery is out of the reach of children.
  - The battery is clean and dry.
  - The battery is in an enclosed space.
  - Battery is stored separately from the garden pruner.
  - If the battery is stored in the charger, disconnect the mains plug and store the rechargeable battery at a battery charge status between 40 % and 60 % (2 lit green LEDs).
  - Do not store the battery outside of the specified temperature limits,  19.7.

#### NOTICE

- If the battery is not stored as described in this user manual, the battery may become deeply discharged and irreparably damaged.
  - ▶ Charge a discharged battery before storing it. STIHL recommends keeping the battery in a charging state between 40% and 60% (2 lit green LEDs).
  - ▶ Store the battery separately from the garden pruner.

### 14.3 Storing the Charger

- ▶ Disconnect the mains plug from the power supply.

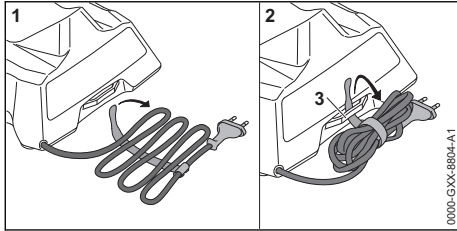

- ▶ Wind up the connecting cable and attach it to the charger.
- ▶ Observe the following points when storing the charger:
  - Charger is out of the reach of children.
  - The charger is clean and dry.
  - Charger is in an enclosed space.
  - The charger is not suspended from the connecting cable or the holder (3) for the connecting cable.
  - Do not store the charger outside of the specified temperature limits, 19.7.

## 15 Cleaning

### 15.1 Cleaning the Garden Pruner

- ▶ Switch off the garden pruner and remove the battery.
- ▶ Clean the garden pruner with a damp cloth or STIHL resin solvent.
- ▶ Clean vents with a paintbrush.
- ▶ Remove the chain sprocket cover.
- ▶ Clean the area around the chain sprocket with a damp cloth or STIHL resin solvent.
- ▶ Remove foreign objects from the battery compartment and clean the battery compartment with a damp cloth.
- ▶ Clean the electrical contacts in the battery compartment with a paintbrush or soft brush.
- ▶ Fit the chain sprocket cover.

### 15.2 Cleaning the Bar and Chain

- ▶ Switch off the garden pruner and remove the battery.
- ▶ Remove the bar and chain.

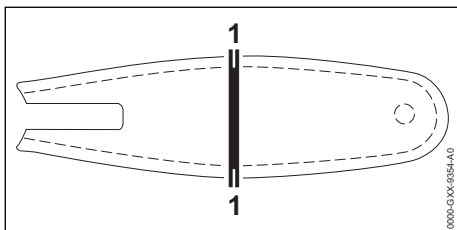

- ▶ Clean the bar groove (1) with a soft brush or STIHL resin solvent.
- ▶ Clean the saw chain with a soft brush or STIHL resin solvent.
- ▶ Mount the bar and chain.
- ▶ Lubricate the saw chain.

### 15.3 Cleaning the Battery

- ▶ Clean the battery with a damp cloth.

### 15.4 Cleaning the Charger

- ▶ Disconnect the mains plug from the power supply.
- ▶ Clean the charger with a damp cloth.
- ▶ Clean the charger's electrical contacts with a paintbrush or a soft brush.

## 16 Maintenance

### 16.1 Sharpening the Saw Chain

Correctly sharpening saw chains requires a lot of practice.

STIHL files, STIHL filing aids, STIHL sharpeners and the brochure "Sharpening STIHL Saw Chains" help you achieve the right results. To obtain the brochure visit <http://www.stihl.com/sharpening-brochure>.

STIHL recommends you have saw chains resharpened by a STIHL servicing dealer.

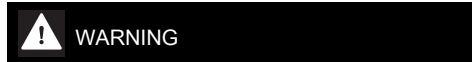

#### WARNING

- The chain's cutters are very sharp. There is a risk of cut injuries.
  - ▶ Wear work gloves made of durable material.

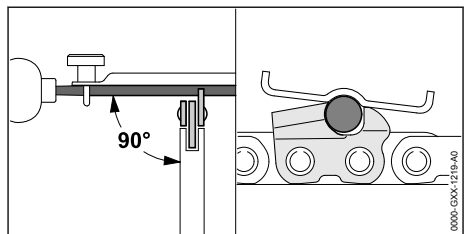

- ▶ File each cutter with a round file so that the following points are observed:
  - Round file matches the chain pitch.
  - File from the inside to the outside of the cutter.
  - Hold the file at right angle to the guide bar.
  - Maintain a filing angle of 30°.

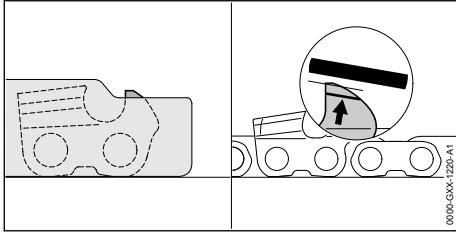

- ▶ File down the depth gauges with a flat file so that they are level with the STIHL filing gauge and parallel to the service mark. The STIHL filing gauge must match the chain pitch.
- ▶ If you have any queries: Contact your STIHL servicing dealer for assistance.

- guide bar or saw chain, and contact your STIHL servicing dealer for assistance.
- ▶ If the battery has a malfunction or is damaged: Replace the battery.
- ▶ If the charger has a malfunction or is damaged: Replace the charger.
- ▶ If the connecting cable has a malfunction or is damaged: Do not use the charger and have connecting cable replaced by a STIHL servicing dealer.

## 17 Repairing

### 17.1 Repairing the Garden Pruner, Battery and Charger



The garden pruner, guide bar, saw chain, battery and charger are not user serviceable.

- ▶ If the garden pruner, guide bar or saw chain are damaged: Do not use your garden pruner,

## 18 Troubleshooting

### 18.1 Troubleshooting the Garden Pruner or Battery

Fault	LEDs on garden pruner	Cause	Remedy
Garden pruner does not run when switched on.	1 LED flashes green.	State of charge of the battery is too low.	▶ Charge the battery.
	1 LED emits red light.	The battery is too warm or too cold.	▶ Remove the battery. ▶ Allow the battery to cool down or warm up.
	3 LEDs flash red.	There is a malfunction in the garden pruner.	▶ Remove battery and reinsert it. ▶ Switching on the garden pruner ▶ If 3 LEDs continue to flash red: Do not use the garden pruner and contact your STIHL dealer for assistance.
	3 LEDs light up red.	Garden pruner is too hot.	▶ Remove the battery. ▶ Allow garden pruner to cool down.
	4 LEDs flash red.	There is a fault in the battery.	▶ Remove the battery. ▶ Clean electrical contacts in the battery compartment. ▶ Insert battery. ▶ Switching on the garden pruner ▶ If 4 LEDs continue to flash red: Do not use the battery; contact a STIHL authorized dealer.
		No electrical contact between garden pruner and battery.	▶ Remove the battery. ▶ Clean electrical contacts in the battery compartment. ▶ Insert battery.

Fault	LEDs on garden pruner	Cause	Remedy
		Garden pruner or battery damp.	▶ Allow the garden pruner or battery to dry,  19.8.
		The saw chain is jammed.	▶ Remove the battery. ▶ Clean the garden pruner,  15.1.
Garden pruner cuts out during operation.	3 LEDs light up red.	Garden pruner is too hot.	▶ Remove the battery. ▶ Allow garden pruner to cool down.
		There is an electrical fault.	▶ Remove battery and reinsert it. ▶ Switching on the garden pruner
Cutting performance of garden pruner deteriorates.	1 LED flashes green.	State of charge of the battery is too low.	▶ Charge the battery.
		The saw chain has not been correctly sharpened.	▶ Sharpen chain as specified.
		The saw chain is over-tensioned.	▶ Tension the saw chain as specified.
		Insufficient chain lubrication.	▶ Lubricate the saw chain.
Garden pruner runtime is too short.		The battery is not fully charged.	▶ Fully charge the battery.
		The battery service life has been exceeded.	▶ Replace the battery.

## 18.2 Troubleshooting the Charger

Fault	LED on Charger	Cause	Remedy
Battery not being charged.	One LED glows red.	The battery is too warm or too cold.	▶ Leave battery inserted in charger. Charging starts automatically as soon as the permitted temperature range is reached.
	The LED flashes red.	No electrical contact between charger and battery.	▶ Remove the battery. ▶ Clean contacts on charger. ▶ Insert battery.
		There is a malfunction in the charger.	▶ Do not use the charger and contact your STIHL dealer for assistance.
		There is a fault in the battery.	▶ Do not use the battery. Consult a STIHL dealer.
The charger does not run a self test.	The LED glows green for about 1 second and then red for about 1 second.	Electrical contact to charger was briefly interrupted.	▶ Disconnect the mains plug from the power supply. ▶ Wait for 1 minute. ▶ Insert the mains plug in a wall outlet.

## 19 Specifications

### 19.1 STIHL GTA 26 Garden Pruner

- Approved battery: STIHL AS
- Weight without battery, guide bar and saw chain 1.2 kg

For battery life see [www.stihl.com/battery-life](http://www.stihl.com/battery-life).

### 19.2 Chain Sprockets

- The following chain sprockets may be used:
- 6-tooth for 1/4" P
  - Maximum chain speed: 8.0 m/s

### 19.3 Minimum groove depth of guide bars

The minimum groove depth depends on the pitch of the guide bar.

- 1/4" P 4 mm

### 19.4 STIHL AS Battery

- Battery Technology: Lithium-ion
- Voltage: 10.8 V
- Capacity in Ah: see rating label
- Energy content in Wh: see rating label
- Weight in kg: see rating label

### 19.5 STIHL AL 1 Charger

- Rated voltage: see rating plate
- Frequency: see rating plate
- Rated power: see rating plate
- Charging current: see rating plate
- Maximum energy content of approved STIHL AS battery: 12.5 Ah

For charging times see [www.stihl.com/charging-times](http://www.stihl.com/charging-times).

### 19.6 Extension Cords

If an extension cord is used, the cross sectional area of its conductors must meet the following minimum requirements – depending on the line voltage and length of the extension cord:

#### If rated voltage on the rating label is 220V to 240V:

- Cord length up to 20 m: AWG 15 / 1.5 mm<sup>2</sup>
- Cord length 20 m up to 50 m: AWG 13 / 2.5 mm<sup>2</sup>

#### If rated voltage on the rating label is 100V to 127V:

- Cord length up to 10 m: AWG 14 / 2.0 mm<sup>2</sup>
- Cord length 10 m up to 30 m: AWG 12 / 3.5 mm<sup>2</sup>

### 19.7 Temperature limits



#### WARNING

- The battery is not protected against all ambient conditions. If the battery is exposed to certain environmental conditions, it may catch fire or explode. This may result in serious injury to people and damage to property.
  - ▶ Do not charge the battery below -20°C or above 50°C.
  - ▶ Do not use the garden pruner, battery or charger below -20 °C or above +50 °C.
  - ▶ Do not store the garden pruner, battery or charger below -20°C or above +70°C.

### 19.8 Recommended temperature ranges

For optimum performance of the garden pruner, batteries and charger, observe the following temperature ranges:

- Charging: 5°C to 40°C
- Use: - 10 °C to + 40 °C
- Storage: - 20 °C to + 50 °C

If the battery is charged, used or stored outside the recommended temperature ranges, performance may be reduced.

If the battery is wet or damp, allow the battery to dry for at least 48 h between 15°C and 50°C and with less than 70% humidity. Higher humidity may extend the drying time.

### 19.9 Sound and vibration values

The K value for the sound pressure level is 2 dB(A). The K value for the sound power level is 2 dB(A). The K value for the vibration level is 2 m/s<sup>2</sup>.

STIHL recommends wearing hearing protection.

- Sound pressure level  $L_{pA}$  measured according to EN 62841-4-1: 77 dB(A)
- Sound power level  $L_{wA}$  measured according to EN 62841-4-1: 86 dB(A)
- Vibration level  $a_{hv}$  measured according to EN 62841-4-1:
  - Control handle: 2.8 m/s<sup>2</sup>
  - Grip: 2.9 m/s.

The sound and vibration values indicated were measured according to a standardized test method and can be used as a basis for comparing electric power tools. The actual sound and vibration levels may vary from the values indicated, depending on the type of application. The sound and vibration levels indicated can be used for an initial estimate of the sound and vibration stress. The actual sound and vibration stress has to be estimated. The times can be taken into account in the estimate when the electric power tool is switched off and also when it is switched on but running without any load.

For information on compliance with the Vibration Directive 2002/44/EC, see [www.stihl.com/vib](http://www.stihl.com/vib).

### 19.10 REACH

REACH is an EC regulation and stands for the Registration, Evaluation, Authorisation and Restriction of Chemical substances.

For information on compliance with the REACH regulation see [www.stihl.com/reach](http://www.stihl.com/reach).

## 20 Bar and Chain Combinations

### 20.1 STIHL GTA 26 Garden Pruner

Pitch	Drive link gauge/groove width	Length	Guide bar	Nose sprocket teeth	Number of drive links	Saw chain
1/4" P	1.1 mm	10 cm	Light	–	28	71 PM3 (Type 3670)

The cutting length of a guide bar depends on the garden pruner model being used and the saw chain. Actual cutting length may be less than the specified length

## 21 Spare Parts and Accessories

### 21.1 Spare parts and accessories

**STIHL**  These symbols indicate original STIHL spare parts and original STIHL accessories.

STIHL recommends the use of original STIHL spare parts and accessories.

Despite ongoing market observation, STIHL is unable to judge the reliability, safety and suitability of other manufacturers' spare parts and accessories; accordingly, STIHL cannot warrant for the use of those parts.

Original STIHL spare parts and original STIHL accessories are available from STIHL dealers.

- type: cordless garden pruner
- Manufacturer's brand: STIHL
- series: GTA 26
- Serial number: GA01
- Accessories: GTA 26 Extension (GA01 820 5000)

conforms to the relevant provisions of Directives 2011/65/EU, 2006/42/EC, 2014/30/EU and 2000/14/EC and has been developed and manufactured in compliance with the following standards in the versions valid on the date of production: EN 55014-1, EN 55014-2 and EN 62841-1.

The EC type examination test was carried out pursuant to Directive 2006/42/EC, Art. 12.3(b) at: VDE Prüf- u. Zertifizierungsinstitut (NB 0366), Merianstraße 28, 63069 Offenbach, Germany  
– Certification number: 40050017

## 22 Disposal

### 22.1 Disposing of Garden Pruner, Battery and Charger

Contact the local authorities or your STIHL dealer for information on disposal.

Improper disposal can be harmful to health and pollute the environment.

- ▶ Take STIHL products including packaging to a suitable collection point for recycling in accordance with local regulations.
- ▶ Do not dispose with domestic waste.

The measured and guaranteed equivalent sound power level has been determined in accordance with Directive 2000/14/EC, Annex V.

- Measured sound power level: 88 dB(A)
- Guaranteed sound power level: 90 dB(A)

The technical documents are stored at ANDREAS STIHL AG & Co. KG Produktzulassung.

The year of manufacture, country of manufacture and serial number are indicated on the garden pruner.

Waiblingen, 2023-06-15

ANDREAS STIHL AG & Co. KG

## 23 EC Declaration of Conformity

### 23.1 STIHL GTA 26 Cordless Pruner

ANDREAS STIHL AG & Co. KG  
Badstraße 115  
D-71336 Waiblingen

Germany

declare under our sole responsibility that

pp 

Robert Olma, Vice President, Regulatory Affairs & Global Governmental Relations



## 24 UKCA Declaration of Conformity

### 24.1 STIHL GTA 26 Cordless Pruner



ANDREAS STIHL AG & Co. KG  
Badstraße 115  
D-71336 Waiblingen

Germany

declare under our sole responsibility that

- type: cordless garden pruner
- Manufacturer's brand: STIHL
- series: GTA 26
- Serial number: GA01
- Accessories: GTA 26 Extension (GA01 820 5000)

conforms to the relevant provisions of UK regulations The Restriction of the Use of Certain Hazardous Substances in Electrical and Electronic Equipment Regulations 2012, Supply of Machinery (Safety) Regulations 2008, Electromagnetic Compatibility Regulations 2016 and Noise Emission in the Environment by Equipment for use Outdoors Regulations 2001 and has been manufactured in compliance with the following standards in the versions valid on the date of production: EN 55014-1, EN 55014-2, and EN 62841-1.

The type examination was carried out by: Intertek Testing & Certification Ltd, Academy Place, 1-9 Brook Street, Brentwood, Essex, CM14 5NQ, United Kingdom

- Certification number: UK-MCR-0043

The measured and guaranteed sound power levels have been determined in accordance with UK regulations Noise Emission in the Environment by Equipment for use Outdoors Regulations 2001, Schedule 8.

- Measured sound power level: 88 dB(A)
- Guaranteed sound power level: 90 dB(A)

The technical documents are stored at ANDREAS STIHL AG & Co. KG.

The year of manufacture, country of manufacture and serial number are indicated on the garden pruner.

Waiblingen, 15.06.2023

ANDREAS STIHL AG & Co. KG

pp

Robert Olma, Vice President, Regulatory Affairs & Global Governmental Relations

## 25 Addresses

www.stihl.com

## 26 General Power Tool Safety Warnings

### 26.1 Introduction

This chapter reproduces the pre-formulated, general safety precautions specified in the IEC 62841 standard for hand-held motor-operated electric tools.

STIHL is obliged to publish these texts.

The safety precautions and warnings on avoiding an electric shock given under "Electrical Safety" do not apply to STIHL cordless products.

#### WARNING

- **Read all safety warnings, instructions, illustrations and specifications provided with this power tool.** Failure to follow all instructions listed below may result in electric shock, fire and/or serious injury. **Save all warnings and instructions for future reference.**

The term "electric power tool" in the safety warnings refers to mains-operated (corded) power tools or battery-operated (cordless) power tools.

### 26.2 Work area safety

- a) **Keep work area clean and well lit.** Cluttered or dark areas invite accidents.
- b) **Do not operate power tools in explosive atmospheres, such as in the presence of flammable liquids, gases or dust.** Power tools create sparks which may ignite the dust or fumes.
- c) **Keep children and bystanders away while operating a power tool.** Distractions can cause you to lose control.

### 26.3 Electrical safety

- a) **Power tool plugs must match the outlet. Never modify the plug in any way. Do not use any adapter plugs with earthed (grounded) power tools.** Unmodified plugs and

- matching outlets will reduce risk of electric shock.
- b) **Avoid body contact with earthed or grounded surfaces, such as pipes, radiators, ranges and refrigerators.** There is an increased risk of electric shock if your body is earthed or grounded.
  - c) **Do not expose power tools to rain or wet conditions.** Water entering a power tool will increase the risk of electric shock.
  - d) **Do not abuse the cord. Never use the cord for carrying, pulling or unplugging the power tool. Keep cord away from heat, oil, sharp edges or moving parts.** Damaged or entangled cords increase the risk of electric shock.
  - e) **When operating a power tool outdoors, use an extension cord suitable for outdoor use.** Use of a cord suitable for outdoor use reduces the risk of electric shock.
  - f) **If operating a power tool in a damp location is unavoidable, use a residual current device (RCD) protected supply.** Use of an RCD reduces the risk of electric shock.

## 26.4 Personal safety

- a) **Stay alert, watch what you are doing and use common sense when operating a power tool. Do not use a power tool while you are tired or under the influence of drugs, alcohol or medication.** A moment of inattention while operating power tools may result in serious personal injury.
- b) **Use personal protective equipment. Always wear eye protection.** Protective equipment such as a dust mask, non-skid safety shoes, hard hat or hearing protection used for appropriate conditions will reduce personal injuries.
- c) **Prevent unintentional starting. Ensure the switch is in the off-position before connecting to power source and/or battery pack, picking up or carrying the tool.** Carrying power tools with your finger on the switch or energising power tools that have the switch on invites accidents.
- d) **Remove any adjusting key or wrench before turning the power tool on.** A wrench or a key left attached to a rotating part of the power tool may result in personal injury.
- e) **Do not overreach. Keep proper footing and balance at all times.** This enables better control of the power tool in unexpected situations.

- f) **Dress properly. Do not wear loose clothing or jewellery. Keep your hair and clothing away from moving parts.** Loose clothes, jewellery or long hair can be caught in moving parts.
- g) **If devices are provided for the connection of dust extraction and collection facilities, ensure these are connected and properly used.** Use of dust collection can reduce dust-related hazards.
- h) **Do not let familiarity gained from frequent use of tools allow you to become complacent and ignore tool safety principles.** A careless action can cause severe injury within a fraction of a second.

## 26.5 Power tool use and care

- a) **Do not force the power tool. Use the correct power tool for your application.** The correct power tool will do the job better and safer at the rate for which it was designed.
- b) **Do not use the power tool if the switch does not turn it on and off.** Any power tool that cannot be controlled with the switch is dangerous and must be repaired.
- c) **Disconnect the plug from the power source and/or remove the battery pack, if detachable, from the power tool before making any adjustments, changing accessories, or storing power tools.** Such preventive safety measures reduce the risk of starting the power tool accidentally.
- d) **Store idle power tools out of the reach of children and do not allow persons unfamiliar with the power tool or these instructions to operate the power tool.** Power tools are dangerous in the hands of untrained users.
- e) **Maintain power tools and accessories. Check for misalignment or binding of moving parts, breakage of parts and any other condition that may affect the power tool's operation. If damaged, have the power tool repaired before use.** Many accidents are caused by poorly maintained power tools.
- f) **Keep cutting tools sharp and clean.** Properly maintained cutting tools with sharp cutting edges are less likely to bind and are easier to control.
- g) **Use the power tool, accessories and tool bits etc. in accordance with these instructions, taking into account the working conditions and the work to be performed.** Use of the power tool for operations different from those

intended could result in a hazardous situation.

- h) **Keep handles and grasping surfaces dry, clean and free from oil and grease.** Slippery handles and grasping surfaces do not allow for safe handling and control of the tool in unexpected situations.

## 26.6 Battery tool use and care

- a) **Recharge only with the charger specified by the manufacturer.** A charger that is suitable for one type of battery pack may create a risk of fire when used with another battery pack.
- b) **Use power tools only with specifically designated battery packs.** Use of any other battery packs may create a risk of injury and fire.
- c) **When battery pack is not in use, keep it away from other metal objects, like paper clips, coins, keys, nails, screws or other small metal objects, that can make a connection from one terminal to another.** Shorting the battery terminals together may cause burns or a fire.
- d) **Under abusive conditions, liquid may be ejected from the battery; avoid contact. If contact accidentally occurs, flush with water. If liquid contacts eyes, additionally seek medical help.** Liquid ejected from the battery may cause irritation or burns.
- e) **Do not use a battery pack or tool that is damaged or modified.** Damaged or modified batteries may exhibit unpredictable behaviour resulting in fire, explosion or risk of injury.
- f) **Do not expose a battery pack or tool to fire or excessive temperature.** Exposure to fire or temperature above 130 °C may cause explosion.
- g) **Follow all charging instructions and do not charge the battery pack or tool outside the temperature range specified in the instructions.** Charging improperly or at temperatures outside the specified range may damage the battery and increase the risk of fire.

## 26.7 Service

- a) **Have your power tool serviced by a qualified repair person using only identical replacement parts.** This will ensure that the safety of the power tool is maintained.
- b) **Never service damaged battery packs.** Service of battery packs should only be performed by the manufacturer or authorized service providers.

## 26.8 Garden Pruner Safety Warnings

### General Garden Pruner Safety Warnings

- a) **Keep all parts of your body away from the saw chain when the garden pruner is operating. Before you start the garden pruner, make sure the saw chain does not touch anything.** A moment of inattention while operating garden pruner may cause entanglement of your clothing or body with the saw chain.
- b) **Always hold the garden pruner with one hand on the rear handle and the other hand on the auxiliary handle.**
- c) **Hold the garden pruner by insulated gripping surfaces only, because the saw chain may contact hidden wiring or its own cord.** Saw chains contacting a "live" wire may make exposed metal parts of the garden pruner "live" and could give the operator an electric shock.
- d) **Wear eye protection. Further protective equipment for hearing, head, hands, legs and feet is recommended.** Adequate protective equipment will reduce personal injury from flying debris or accidental contact with the saw chain.
- e) **Do not operate a garden pruner on a ladder, from a rooftop, or any unstable support.** Operation of a garden pruner in this manner could result in serious personal injury.
- f) **Always keep proper footing and operate the garden pruner only when standing on a fixed, secure and level surface.** Slippery or unstable surfaces may cause a loss of balance or control of the garden pruner.
- g) **When cutting a limb that is under tension be alert for spring back.** When the tension in the wood fibers is released the spring loaded limb may strike the operator and/or throw the garden pruner out of control.
- h) **Use extreme caution when cutting brush and saplings.** The slender material may catch the saw chain and be whipped toward you or pull you off balance.
- i) **Carry the garden pruner with the garden pruner switched off and away from your body. When transporting or storing the garden pruner, always fit the guide bar cover.** Proper handling of the garden pruner will reduce the likelihood of accidental contact with the moving saw chain.

- j) **Follow the instructions for lubricating, chain tensioning and changing the bar and chain.** Improperly tensioned or lubricated garden pruner may either break or increase the chance for injury.
- k) **Cut wood only. Do not use garden pruner for purposes not intended. For example: do not use garden pruner for cutting metal, plastic, masonry or non-wood building materials.** Use of the garden pruner for operations different than intended could result in a hazardous situation.
- l) **This garden pruner is not intended for tree felling.** Use of the garden pruner for operations different than intended could result in serious injury to the operator or bystanders.
- m) **Follow all instructions when clearing jammed material, storing or servicing the garden pruner. Make sure the switch is off and the battery pack is removed.** Unexpected actuation of the garden pruner while clearing jammed material or servicing may result in serious personal injury.

Índice	
1	Prólogo.....26
2	Informaciones relativas a estas instrucciones para la reparación.....26
3	Sinopsis..... 27
4	Indicaciones relativas a la seguridad..... 28
5	Preparar el cortarramas para el trabajo.... 37
6	Cargar el acumulador y LEDs.....37
7	Ensamblar el cortarramas.....38
8	Colocar y sacar el acumulador..... 40
9	Conectar y desconectar el cortarramas.... 40
10	Comprobar el cortarramas y la batería.... 40
11	Trabajar con el cortarramas.....42
12	Después del trabajo.....42
13	Transporte.....42
14	Almacenamiento.....43
15	Limpiar.....44
16	Mantenimiento.....44
17	Reparación.....45
18	Subsanar las perturbaciones..... 45
19	Datos técnicos..... 47
20	Combinaciones de espadas y cadenas.... 48
21	Piezas de repuesto y accesorios..... 48
22	Gestión de residuos.....48
23	Declaración de conformidad UE..... 49
24	Declaración de conformidad UKCA..... 49
25	Direcciones.....50

**26 Indicaciones de seguridad generales para herramientas eléctricas.....50**

**1 Prólogo**

Distinguidos clientes,  
Nos alegramos de que se hayan decidido por STIHL. Desarrollamos y confeccionamos nuestros productos en primera calidad y con arreglo a las necesidades de nuestros clientes. De esta manera conseguimos elaborar productos altamente fiables incluso en condiciones de esfuerzo extremas.

STIHL también presta un Servicio Postventa de primera calidad. Nuestros comercios especializados garantizan un asesoramiento e instrucciones competentes así como un amplio asesoramiento técnico.

STIHL se declara expresamente a favor de tratar la naturaleza de forma sostenible y responsable. Estas instrucciones de servicio pretenden asistirle para hacer un uso ecológico y seguro de su producto STIHL durante toda su vida útil.

Le agradecemos su confianza y le deseamos que disfrute de su producto STIHL.



Dr. Nikolas Stihl

**IMPORTANTE: LEER ANTES DE USAR Y GUARDAR.**

**2 Informaciones relativas a estas instrucciones para la reparación**

**2.1 Documentación aplicable**

- Se aplican las normas de seguridad locales.
- ▶ Además de este manual de instrucciones, leer los siguientes documentos, entenderlos, y guardarlos:
    - Información sobre el aceite multifuncional Multioil Bio STIHL: [www.stihl.com/safety-data-sheets](http://www.stihl.com/safety-data-sheets)
    - Información de seguridad sobre baterías STIHL y productos con batería incorporada: [www.stihl.com/safety-data-sheetswww.stihl.com/safety-data-sheets](http://www.stihl.com/safety-data-sheetswww.stihl.com/safety-data-sheets)

## 2.2 Marca de las indicaciones de advertencia en el texto

### ! PELIGRO

- La indicación hace referencia a peligros que pueden provocar lesiones graves o la muerte.
  - ▶ Con las medidas mencionadas se pueden evitar lesiones graves o mortales.

### ! ADVERTENCIA

- La indicación hace referencia a peligros que pueden provocar lesiones graves o la muerte.
  - ▶ Con las medidas mencionadas se pueden evitar lesiones graves o mortales.

### INDICACIÓN

- La indicación hace referencia a peligros que pueden provocar daños materiales.
  - ▶ Con las medidas mencionadas se pueden evitar daños materiales.

## 2.3 Símbolos en el texto



Este símbolo remite a un capítulo de este manual de instrucciones.

## 3 Sinopsis

### 3.1 Cortarramas, acumulador y cargador

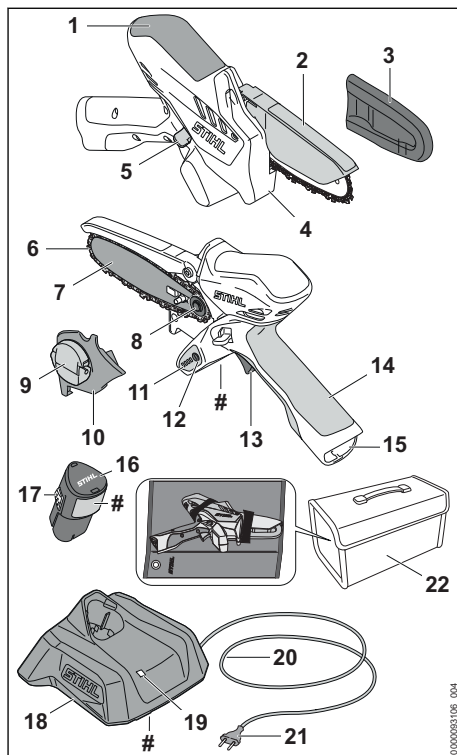

#### 1 Punto de agarre

El punto de agarre sirve para sujetar y guiar el cortarramas.

#### 2 Cubierta protectora

La cubierta protectora protege del contacto con la cadena de aserrado.

#### 3 Protector de la cadena

El protector de la cadena protege del contacto con la cadena de aserrado.

#### 4 Tope

El tope apoya el cortarramas en la madera durante el trabajo.

#### 5 Palanca de bloqueo

La palanca de bloqueo desbloquea la palanca de mando.

#### 6 Cadena de aserrado

La cadena de aserrado corta la madera.

#### 7 Espada

La espada guía la cadena de aserrado.

**8 Piñón de cadena**

El piñón de cadena impulsa la cadena de aserrado.

**9 Tuerca de aletas**

La tuerca de aletas fija la tapa del piñón de cadena al cortarramas.

**10 Tapa del piñón de cadena**

La tapa del piñón de cadena cubre dicho piñón y fija la espada al cortarramas.

**11 LEDs**

Los LEDs indican el estado de carga del acumulador y las anomalías.

**12 Pulsador**

El pulsador activa los LEDs en el cortarramas.

**13 Palanca de mando**

La palanca de mando conecta y desconecta el cortarramas.

**14 Empuñadura de mando**

La empuñadura de mando sirve para manejar, sujetar y guiar el cortarramas.

**15 Cavidad para el acumulador**

La cavidad para el acumulador aloja el acumulador.

**16 Acumulador**

El acumulador alimenta el cortarramas.

**17 Gancho de sujeción**

El gancho de sujeción mantiene el acumulador en su cavidad.

**18 Cargador**

El cargador carga el acumulador.

**19 LED**

El LED indica el estado del cargador.

**20 Cable de conexión**

El cable de conexión conecta el cargador al enchufe.

**21 Clavija**

El enchufe de red une el cable de conexión a una caja de enchufe.

**22 Bolsa**

La bolsa sirve para transportar y guardar el cortarramas, el acumulador y el cargador. La bolsa está incluida solo en el volumen de suministro del juego (compuesto por el cortarramas, el acumulador y el cargador).

**# Rótulo de potencia con número de máquina****3.2 Símbolos**

Los símbolos pueden encontrarse en el cortarramas, el acumulador y el cargador y significan lo siguiente:



Este símbolo indica el sentido de funcionamiento de la cadena.



El LED luce o parpadea en verde. Se está cargando el acumulador.



El LED parpadea en rojo. No hay contacto eléctrico entre el acumulador y el cargador o hay una anomalía en el acumulador o en el cargador.



Longitud de una espada que se permite emplear.



Nivel de potencia acústica garantizado según la directriz 2000/14/CE en dB(A) para hacer equiparables las emisiones acústicas de productos.



El dato junto al símbolo indica el contenido de energía del acumulador según la especificación del fabricante de las células. El contenido de energía disponible en la aplicación es más bajo.



Trabajar con el aparato eléctrico en locales cerrados y secos.



No echar este producto a la basura doméstica.



Leer detenidamente y con máxima atención el manual de instrucciones y guardarlo.

**4 Indicaciones relativas a la seguridad****4.1 Símbolos de advertencia****4.1.1 Cortarramas**

Los símbolos de advertencia en el cortarramas significan lo siguiente:



Tener en cuenta las indicaciones de seguridad y sus respectivas medidas.



Leer detenidamente y con máxima atención el manual de instrucciones y guardarlo.



Utilizar gafas protectoras.



Sujetar el cortarramas con ambas manos.





No tocar la cadena de aserrado cuando esté en funcionamiento.



Sacar el acumulador durante las interrupciones de los trabajos, el transporte, cuando se guarde y se realicen trabajos de mantenimiento o reparación.



Proteger el cortarramas de la lluvia y la humedad.

#### 4.1.2 Acumulador

Los símbolos de advertencia en el acumulador significan lo siguiente:



Tener en cuenta las indicaciones de seguridad y sus respectivas medidas.



Leer detenidamente y con máxima atención el manual de instrucciones y guardarlo.



Proteger el acumulador del calor y el fuego.



No sumergir el acumulador en líquidos.

#### 4.1.3 Cargador

Los símbolos de advertencia en el cargador significan lo siguiente:



Tener en cuenta las indicaciones de seguridad y sus respectivas medidas.



Leer detenidamente y con máxima atención el manual de instrucciones y guardarlo.



Proteger el cargador contra la lluvia y la humedad.

### 4.2 Uso previsto

El cortarramas STIHL GTA 26 sirve para cortar madera.

El cortarramas no se puede utilizar bajo la lluvia.

El acumulador STIHL AS alimenta el cortarramas con energía.

El cargador STIHL AL 1 carga el acumulador STIHL AS.

### ⚠ ADVERTENCIA

- Los acumuladores y los cargadores no autorizados por STIHL para el cortarramas pueden provocar incendios y explosiones. Las personas pueden resultar gravemente heridas o morir y se pueden producir daños materiales.
  - ▶ Utilizar el cortarramas con un acumulador STIHL AS.
  - ▶ Cargar el acumulador STIHL AS con un cargador STIHL AL 1.
- En el caso de que el cortarramas, el acumulador o el cargador no se empleen de forma adecuada, las personas pueden sufrir lesiones graves o mortales y se pueden producir daños materiales.
  - ▶ Emplear el cortarramas, el acumulador y el cargador tal y como se especifica en este manual de instrucciones.

### 4.3 Requisitos para el usuario

#### ⚠ ADVERTENCIA

- Los usuarios no instruidos no pueden detectar o calcular los peligros del cortarramas, el acumulador y el cargador. El usuario u otras personas pueden resultar gravemente heridos o morir.



- ▶ Leer detenidamente y con máxima atención el manual de instrucciones y guardarlo.

- ▶ En caso de prestar el cortarramas, el acumulador o el cargador a otra persona: entregarle el manual de instrucciones.
- ▶ Asegurarse de que el usuario cumpla los siguientes requisitos:
  - El usuario está descansado.
  - El usuario tiene capacidad física, sensorial y psíquica para manejar el cortarramas, el acumulador y el cargador y trabajar con ellos. Si el usuario tiene una capacidad física, sensorial o mental limitada, solo podrá manejarlo bajo la supervisión o instrucción de una persona responsable.
  - El usuario puede identificar o calcular los peligros del cortarramas, el acumulador y el cargador.
  - El usuario es mayor de edad o se está formando profesionalmente bajo tutela en el marco de las normativas nacionales.



- El usuario ha recibido instrucciones de un distribuidor especializado STIHL o una persona especializada antes de trabajar por primera vez con el cortarramas y utilizar el cargador.
- El usuario no está bajo los efectos del alcohol, medicamentos o drogas.
- ▶ En caso de dudas: acudir a un distribuidor especializado STIHL.

## 4.4 Ropa y equipamiento de trabajo

### ▲ ADVERTENCIA

- Durante el trabajo, el cortamatorrales puede absorber el pelo largo. El usuario puede lesionarse gravemente.
  - ▶ Recogerse el pelo largo y asegurarlo, de manera que se encuentre por encima de los hombros.
- Durante el trabajo pueden salir disparados hacia arriba objetos a alta velocidad. El usuario puede resultar lesionado.



- ▶ Ponerse gafas protectoras muy pegadas. Las gafas protectoras apropiadas están verificadas según la norma EN 166 o según las normativas nacionales y se pueden adquirir en un comercio con la correspondiente marcación.

- ▶ Llevar pantalones largos.
- Los objetos que caen pueden producir lesiones en la cabeza.
  - ▶ Si pueden caer objetos durante el trabajo, usar un casco protector.
- Durante el trabajo puede levantarse polvo. El polvo aspirado puede perjudicar la salud y provocar reacciones alérgicas.
  - ▶ En el caso de levantarse polvo, ponerse una mascarilla protectora contra el polvo.
- La ropa no apropiada se puede enganchar en la leña, la maleza y en el cortamatorrales. Los usuarios que no lleven ropa apropiada puede resultar gravemente lesionados.
  - ▶ Usar ropa ceñida.
  - ▶ Quitarse pañuelos y joyas.
- Durante el trabajo, el usuario se puede cortar con la leña. Durante la limpieza o el mantenimiento, el usuario puede entrar en contacto con la cadena de aserrado. El usuario puede resultar lesionado.
  - ▶ Utilizar guantes de trabajo de material resistente.
- Si el usuario lleva calzado no apropiado, se puede resbalar. El usuario puede resultar lesionado.

- ▶ Llevar calzado resistente y cerrado con suela antideslizante.

## 4.5 Sector de trabajo y entorno

### 4.5.1 Cortarramas

### ▲ ADVERTENCIA

- Las personas ajenas, los niños y los animales no pueden identificar ni calcular los peligros del cortarramas y los objetos lanzados hacia arriba. Las personas ajenas, los niños y los animales pueden sufrir lesiones graves y se pueden originar daños materiales.
  - ▶ Mantener a personas ajenas a los trabajos, niños y animales apartados del entorno.
  - ▶ No dejar el cortarramas sin vigilancia.
  - ▶ Asegurarse de que los niños no puedan jugar con el cortarramas.
- El cortarramas no está protegido contra el agua. En el caso de estar trabajando bajo la lluvia o en un ambiente húmedo, se puede producir una descarga eléctrica. El usuario puede sufrir lesiones y el cortarramas se puede dañar.



- ▶ No trabajar bajo la lluvia ni en un entorno húmedo.

- Los componentes eléctricos del cortarramas pueden producir chispas. Las chispas pueden provocar incendios y explosiones en un entorno fácilmente inflamable o explosivo. Las personas pueden sufrir lesiones graves o mortales y se pueden producir daños materiales.
  - ▶ No trabajar en un entorno fácilmente inflamable ni en un entorno explosivo.

### 4.5.2 Acumulador

### ▲ ADVERTENCIA

- Las personas ajenas a la máquina, los niños y los animales no pueden detectar ni calcular los peligros que encierra el acumulador. Las personas no implicadas, los niños y los animales pueden sufrir lesiones graves.
  - ▶ Mantener alejados a personas ajenas, a los niños y los animales.
  - ▶ No dejar el acumulador sin vigilancia.
  - ▶ Asegurarse de que los niños no puedan jugar con el acumulador.
- El acumulador no está protegido contra todas las influencias ambientales. Si el acumulador está expuesto a determinadas influencias ambientales, este puede prender fuego, explotar o dañarse de forma irreparable. Las perso-

nas pueden sufrir lesiones y se pueden producir daños materiales.



- ▶ Proteger el acumulador del calor y el fuego.
- ▶ No tirar los acumuladores al fuego.

- ▶ No cargar, utilizar ni guardar el acumulador a temperaturas que excedan las indicadas, 19.7.



- ▶ No sumergir el acumulador en líquidos.

- ▶ Mantener el acumulador apartado de pequeños objetos metálicos.
- ▶ No someter el acumulador a alta presión.
- ▶ No someter el acumulador a microondas.
- ▶ Proteger el acumulador contra productos químicos y sales.

#### 4.5.3 Cargador

### ▲ ADVERTENCIA

- Las personas ajenas y los niños no pueden identificar ni calcular los peligros del cargador ni de la corriente eléctrica. Las personas ajenas, los niños y los animales pueden sufrir lesiones graves o mortales.
  - ▶ Mantener alejados a personas ajenas, a los niños y los animales.
  - ▶ Asegurarse de que los niños no puedan jugar con el cargador.
- El cargador no está protegido contra el agua. En el caso de estar trabajando bajo la lluvia o en un ambiente húmedo, se puede producir una descarga eléctrica. El usuario puede sufrir lesiones y el cargador se puede dañar.



- ▶ No trabajar bajo la lluvia ni en un entorno húmedo.

- El cargador no está protegido contra todas las influencias ambientales. Si el cargador está expuesto a determinadas influencias ambientales, puede prender fuego o explotar. Las personas pueden sufrir lesiones graves y se pueden producir daños materiales.
  - ▶ Trabajar con el cargador solo en locales cerrados y secos.
  - ▶ No manejar el cargador en un entorno fácilmente inflamable ni en un entorno explosivo.
  - ▶ No manejar el cargador sobre una base fácilmente inflamable.
  - ▶ No utilizar ni guardar el cargador fuera de los límites de temperatura indicados, 19.7.

- Las personas pueden tropezar con el cable de conexión. Las personas pueden sufrir lesiones y se puede dañar el cargador.
  - ▶ Tender el cable de conexión plano en el suelo.

## 4.6 Estado seguro

### 4.6.1 Cortarramas

El cortamatorrales se encuentra en un estado seguro si se cumplen estas condiciones:

- El cortamatorrales está en perfecto estado.
- El cortamatorrales está limpio y seco.
- La cubierta protectora está montada.
- La cubierta protectora no está dañada ni modificada.
- Los elementos de mando funcionan y no han sido modificados.
- La cadena de aserrado está engrasada.
- Las huellas de rodadura en el piñón de cadena no tienen más de 0,5 mm de profundidad.
- Hay montada una combinación de espada y cadena de aserrado indicada en este manual de instrucciones.
- La espada y la cadena de aserrado están montadas correctamente.
- La cadena de aserrado está tensada correctamente.
- Se han montado accesorios originales STIHL para este cortarramas.
- Los accesorios están montados correctamente.

### ▲ ADVERTENCIA

- En un estado que no sea seguro, es posible que ciertos componentes ya no funcionen correctamente y se desactiven dispositivos de seguridad. Las personas pueden sufrir lesiones graves o mortales.
  - ▶ Trabajar con un cortamatorrales que no esté averiado.
  - ▶ Si está sucio o mojado el cortamatorrales, limpiarlo y dejarlo secar.
  - ▶ No modificar el cortamatorrales. Excepción: montaje de una combinación de espada y cadena de aserrado indicada en este manual de instrucciones.
  - ▶ Utilizar el cortamatorrales solo con una cubierta protectora montada.
  - ▶ Si la cubierta protectora está dañada o modificada, no trabajar con el cortamatorrales.
  - ▶ Si los elementos de mando no funcionan, no trabajar con el cortarramas.

- ▶ Montar accesorios originales STIHL para este cortarramas.
- ▶ Montar la espada y la cadena de aserrado tal y como se especifica en este manual de instrucciones.
- ▶ Montar los accesorios tal y como se describe en este manual de instrucciones o en el manual de instrucciones del accesorio correspondiente.
- ▶ No introducir objetos en las aberturas del cortamatorrales.
- ▶ Sustituir los rótulos de indicación que estén desgastados o dañados.
- ▶ En caso de dudas: acudir a un distribuidor especializado STIHL.

#### 4.6.2 Espada

La motosierra se encuentra en un estado seguro si se cumplen estas condiciones:

- La espada no está dañada.
- La espada no está deformada.
- La ranura tiene la profundidad mínima o una profundidad superior a la mínima,  19.3.
- La ranura no está estrechada o ensanchada.

### ▲ ADVERTENCIA

- En un estado de seguridad deficiente, la espada o la cadena ya no pueden funcionar de forma segura. La cadena en funcionamiento puede saltar de la espada. Las personas pueden sufrir lesiones graves o mortales.
  - ▶ Trabajar con una espada que no esté defectuosa.
  - ▶ Si la profundidad de la ranura es inferior a la profundidad mínima, sustituir la espada.
  - ▶ En caso de dudas, acudir a un distribuidor especializado STIHL.

#### 4.6.3 Cadena de aserrado

La cadena se encuentra en un estado seguro, cuando se cumplen estas condiciones:

- La cadena no está dañada.
- La cadena está afilada correctamente.
- Las marcas de desgaste en los dientes de corte son visibles.

### ▲ ADVERTENCIA

- En un estado inseguro, los componentes pueden dejar de funcionar correctamente y los dispositivos de seguridad se desactivan. Las personas pueden sufrir lesiones graves o mortales.
  - ▶ Trabajar con una cadena que no esté defectuosa.
  - ▶ Afilarse correctamente la cadena de aserrado.

- ▶ En caso de dudas: acudir a un distribuidor especializado STIHL.

#### 4.6.4 Acumulador

El acumulador se encuentra en un estado seguro, cuando se cumplen las siguientes condiciones:

- El acumulador está intacto.
- El acumulador está limpio y seco.
- El acumulador funciona y no se ha modificado.

### ▲ ADVERTENCIA

- En un estado inseguro, el acumulador ya no puede funcionar de forma segura. Las personas pueden sufrir lesiones graves.
  - ▶ Trabajar con un acumulador que no esté defectuoso y que funcione bien.
  - ▶ No cargar un acumulador dañado o defectuoso.
  - ▶ Si el acumulador está sucio: limpiarlo.
  - ▶ Si el acumulador está mojado o húmedo: dejarlo secar,  19.8.
  - ▶ No modificar el acumulador.
  - ▶ No introducir objetos en las aberturas del acumulador.
  - ▶ No unir nunca los contactos eléctricos del acumulador con objetos de metal ni cortocircuitarlos.
  - ▶ No abrir el acumulador.
  - ▶ Sustituir los rótulos de indicación que estén desgastados o dañados.
- De un acumulador dañado puede salir líquido. En caso de que el líquido entre en contacto con la piel o los ojos, se pueden irritar.
  - ▶ Evitar el contacto con el líquido.
  - ▶ Si se ha producido contacto con la piel, lavarse las zonas de la piel afectadas con agua abundante y jabón.
  - ▶ Si se ha producido contacto con los ojos, enjuagarlos durante, al menos, 15 minutos con agua abundante y acudir al médico.
- Un acumulador dañado o defectuoso puede oler, echar humo o arder de forma poco corriente. Las personas pueden sufrir lesiones graves o mortales y se pueden producir daños materiales.
  - ▶ Si el acumulador huele o echa humo de forma poco corriente: no utilizar el acumulador y mantenerlo alejado de materiales inflamables.
  - ▶ Si el acumulador se está quemando: intentar apagarlo con un extintor o agua.

### 4.6.5 Cargador

El cargador se encuentra en un estado seguro si se cumplen las siguientes condiciones:

- El cargador no está dañado.
- El cargador está limpio y seco.

## ▲ ADVERTENCIA

- En un estado inseguro, los componentes pueden dejar de funcionar correctamente y los dispositivos de seguridad se desactivan. Las personas pueden sufrir lesiones graves o mortales.
  - ▶ Emplear un cargador que no esté dañado.
  - ▶ Si el cargador está sucio o mojado, limpiarlo y dejarlo secar.
  - ▶ No modificar el cargador.
  - ▶ No introducir objetos en las aberturas del cargador.
  - ▶ No unir nunca los contactos eléctricos del cargador con objetos de metal ni cortocircuitarlos.
  - ▶ No abrir el cargador.

## 4.7 Trabajos

### ▲ ADVERTENCIA

- Si no hay ninguna persona a una distancia adecuada fuera de la zona de trabajo, no podrá pedir ayuda en caso de emergencia.
  - ▶ Asegurarse de que haya alguien a una distancia adecuada fuera de la zona de trabajo.
- En determinadas situaciones, el usuario no puede trabajar con concentración. El operario puede perder el control sobre el cortarramas, tropezar, caerse y lesionarse gravemente.
  - ▶ Trabajar con tranquilidad y precaución.
  - ▶ Si las condiciones de luz y de visibilidad son deficientes, no trabajar con el cortarramas.
  - ▶ Solo una persona puede manejar el cortarramas.
  - ▶ No trabajar a una altura superior a la de los hombros.
  - ▶ Prestar atención a los obstáculos.
  - ▶ Trabajar de pie en el suelo y mantener el equilibrio. Si se tiene que trabajar en alturas, utilizar una plataforma elevadora de trabajo o un andamio seguro.
  - ▶ Si se detectan signos de fatiga, hacer una pausa de trabajo.
- La cadena de aserrado en funcionamiento puede cortar al usuario. El usuario puede lesionarse gravemente.
  - ▶ No tocar la cadena de aserrado en funcionamiento.
- ▶ Si la cadena de aserrado está bloqueada por algún objeto, desconectar el cortarramas y sacar la batería. No quitar el objeto hasta ese momento.
- La cadena de aserrado en funcionamiento se calienta y se dilata. Si la cadena de aserrado no se engrasa ni se retensa adecuadamente, puede saltar de la espada o romperse. Las personas pueden sufrir lesiones graves y se pueden producir daños materiales.
  - ▶ Utilizar aceite multifunciones Multioil Bio STIHL o un aceite multifuncional equiparable y biodegradable.
  - ▶ Lubricar la cadena de aserrado durante el trabajo después de cada carga.
  - ▶ Comprobar periódicamente la tensión de la cadena de aserrado durante el trabajo. Si la tensión de la cadena de aserrado es demasiado baja, tensar la cadena.
- Durante el trabajo se pueden calentar la espada, la cadena de aserrado y el piñón de cadena. El usuario puede quemarse.
  - ▶ No tocar la espada, la cadena y el piñón de cadena de aserrado cuando están calientes.
  - ▶ Esperar a que se enfríen la espada, la cadena de aserrado y el piñón de cadena.
  - ▶ Utilizar guantes de trabajo de material resistente.
- Si el cortarramas cambia durante el trabajo o se comporta de forma no habitual, puede que no esté en un estado seguro. Las personas pueden sufrir lesiones graves y se pueden producir daños materiales.
  - ▶ Finalizar el trabajo, quitar la batería y acudir a un distribuidor especializado STIHL.
- Durante el trabajo, el cortarramas puede producir vibraciones.
  - ▶ Utilizar guantes protectores.
  - ▶ Hacer pausas.
  - ▶ Si se perciben síntomas de trastornos circulatorios, acudir a un médico.
- Si la cadena de aserrado en funcionamiento choca con un objeto duro, pueden producirse chispas. Las chispas pueden provocar incendios en un entorno fácilmente inflamable. Las personas pueden sufrir lesiones graves o mortales y se pueden producir daños materiales.
  - ▶ No trabajar en un entorno fácilmente inflamable.
- Si se suelta la palanca de mando, la cadena de aserrado sigue girando todavía durante un breve tiempo. La cadena de aserrado en movimiento puede cortar a las personas. Las personas pueden sufrir lesiones graves.

- ▶ Esperar hasta que la cadena de aserrado deje de moverse.

## ▲ PELIGRO

- Si se trabaja cerca de cables conductores de corriente, la cadena de aserrado puede entrar en contacto con dichos cables y dañarlos. El usuario puede sufrir lesiones graves y mortales.
  - ▶ No trabajar cerca de cables conductores de corriente.

## 4.8 Fuerzas de reacción

### 4.8.1 Fuerzas de reacción

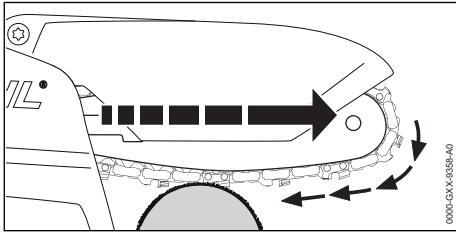

Cuando se trabaja con el lado inferior de la espada, el cortarramas tiene la tendencia a separarse del usuario.

## ▲ ADVERTENCIA

- Si la cadena en movimiento topa con un objeto duro y se detiene bruscamente, el cortarramas sufre repentinamente un fuerte tirón que la aparta del usuario. Las personas pueden sufrir lesiones.
  - ▶ Sujetar el cortarramas con ambas manos.
  - ▶ Trabajar tal y como se especifica en este manual de instrucciones.
  - ▶ Trabajar con la cubierta protectora montada.
  - ▶ Trabajar con una cubierta protectora que no esté defectuosa ni modificada.
  - ▶ Trabajar con la cadena de aserrado bien afilada y correctamente tensada.
  - ▶ Mantener recta la espada en el corte.
  - ▶ Aplicar correctamente el tope.
  - ▶ Trabajar a pleno gas.

## 4.9 Cargar

## ▲ ADVERTENCIA

- Durante la carga, un cargador dañado o averiado puede oler o echar humo de forma no acostumbrada. Las personas pueden sufrir lesiones y se pueden producir daños materiales.

- ▶ Retirar el enchufe de la red de la caja de enchufe.
- El cargador se puede sobrecalentar e incendiarse si la disipación de calor es insuficiente. Las personas pueden sufrir lesiones graves o mortales y se pueden producir daños materiales.
  - ▶ No cubrir el cargador.

## 4.10 Realizar las conexiones eléctricas

El contacto con componentes con corriente puede producirse por las siguientes causas:

- El cable de conexión o el cable de prolongación está dañado.
- El enchufe a la red del cable de conexión o del cable de prolongación está dañado.
- La caja de enchufe no está correctamente instalada.

## ▲ PELIGRO

- El contacto con componentes conductores de corriente puede producir una descarga eléctrica. El usuario puede sufrir lesiones graves o mortales.
  - ▶ Asegurarse de que el cable de conexión, el cable de prolongación y el enchufe a la red no estén dañados.



Si el cable de conexión o el cable de prolongación están dañados:

- ▶ No tocar los puntos dañados.
- ▶ Desenchufar el cable de red eléctrica de la toma de corriente.
- ▶ Asir el cable de conexión, el cable de prolongación y su enchufe de red con las manos secas.
- ▶ Insertar la clavija del cable de conexión o del cable de prolongación en una toma de corriente instalada y asegurada correctamente con un contacto de toma a tierra.
- ▶ Conectar el cargador mediante un interruptor diferencial (30 mA, 30 ms).
- Un cable de prolongación dañado o no adecuado puede provocar una descarga eléctrica. Las personas pueden sufrir lesiones graves o mortales.
  - ▶ Emplear un cable de prolongación con la sección de cable correcta,  19.6.

## ▲ ADVERTENCIA

- Durante la carga, una tensión de red o una frecuencia de red errónea puede originar una sobretensión en el cargador. El cargador se puede dañar.
  - ▶ Asegurarse de que la tensión y la frecuencia de la red eléctrica coincidan con las

indicaciones que figuran en la placa de características del cargador.

- Si el cargador está conectado a una caja de enchufes múltiples, durante la carga se pueden sobrecargar los componentes eléctricos. Los componentes se pueden calentar y provocar un incendio. Las personas pueden sufrir lesiones graves o mortales y se pueden producir daños materiales.
  - ▶ Asegurarse de que los datos de potencia de la caja de enchufes múltiples no se van sobrepasados por los datos que figuran en la placa de características del cargador sumados a los datos de todos los aparatos eléctricos conectados a dicha caja de enchufes.
- Un cable de conexión y un cable de prolongación mal tendidos se pueden dañar, pudiendo hacer, además, que las personas tropiecen con ellos. Las personas pueden sufrir lesiones y el cable de conexión o el cable de prolongación se puede dañar.
  - ▶ Tender el cable de conexión y el cable de prolongación y marcarlos para que las personas no puedan tropezar con ellos.
  - ▶ Tender el cable de conexión y el cable de prolongación, de manera que no se tensen ni se enreden.
  - ▶ Tender el cable de conexión y el cable de prolongación, de manera que no se dañen, se doblen, se aplasten ni se rocen.
  - ▶ Proteger el cable de conexión y el cable de prolongación del calor, el aceite y los productos químicos.
  - ▶ Tender el cable de conexión y el cable de prolongación sobre una base seca.
- Durante el trabajo se calienta el cable de prolongación. Si el calor no puede disiparse, podrá provocar un incendio.
  - ▶ Si se emplea una bobina de cable, desenrollar por completo el cable de la bobina.
- Si hay cables eléctricos o tubos tendidos en la pared, se pueden dañar si el cargador se monta en la pared. El contacto con cables eléctricos puede producir una descarga eléctrica. Las personas pueden sufrir lesiones graves y se pueden producir daños materiales.
  - ▶ Asegurarse de que no pasen cables eléctricos ni tubos por el lugar previsto de la pared.
- En el caso que el cargador no esté montado en la pared tal como se especifica en este manual de instrucciones, el cargador o el acumulador se pueden caer o se puede calentar demasiado el cargador. Las personas pueden

sufrir lesiones y se pueden producir daños materiales.

- ▶ Montar el cargador en una pared tal y como se especifica en este manual de instrucciones.
- En el caso de montar el cargador con el acumulador colocado en una pared, el acumulador se puede caer del cargador. Las personas pueden sufrir lesiones y se pueden producir daños materiales.
  - ▶ Montar primero el cargador en la pared y colocar luego el acumulador.

## 4.11 Transporte

### 4.11.1 Cortarramas

#### ⚠ ADVERTENCIA

- Durante el transporte, el cortarramas puede volcarse o moverse. Las personas pueden sufrir lesiones y se pueden producir daños materiales.



- ▶ Sacar la batería.

- ▶ Montar el protector de cadena sobre la espada de manera que la cubra por completo.
- ▶ Transportar el cortarramas en la bolsa suministrada.
- ▶ Si el volumen de suministro no contiene una bolsa, asegurar el cortarramas con cinturonos tensores, correas o una red, de manera que no pueda volcar ni moverse.

### 4.11.2 Acumulador

#### ⚠ ADVERTENCIA

- El acumulador no está protegido contra todas las influencias ambientales. Si el acumulador está expuesto a determinadas influencias ambientales, puede dañarse y se pueden producir daños materiales.
  - ▶ No transportar un acumulador dañado.
  - ▶ Si el volumen de suministro contiene una bolsa: transportar el acumulador en la bolsa suministrada.
- Durante el transporte, el acumulador puede volcarse o moverse. Las personas pueden sufrir lesiones y se pueden producir daños materiales.
  - ▶ Empaquetar el acumulador en el embalaje, de manera que no pueda moverse.
  - ▶ Asegurar el embalaje, de manera que no pueda moverse.

### 4.11.3 Cargador

## ⚠ ADVERTENCIA

- Durante el transporte, el cargador puede volcarse y moverse. Las personas pueden sufrir lesiones y se pueden producir daños materiales.
  - ▶ Retirar el enchufe de red de la caja de enchufe.
  - ▶ Sacar la batería.
  - ▶ Transportar la batería en la bolsa suministrada.
  - ▶ Si el volumen de suministro no contiene una bolsa, asegurar el cargador con cinturones tensores, correas o una red, de manera que no pueda volcar ni moverse.
- El cable de conexión no está diseñado para transportar el cargador con él. El cable de conexión y el cargador se pueden dañar.
  - ▶ Enrollar el cable de conexión y fijarlo en el cargador.

## 4.12 Almacenamiento

### 4.12.1 Cortarramas

## ⚠ ADVERTENCIA

- Los niños no pueden identificar ni calcular los peligros del cortarramas. Los niños pueden sufrir lesiones graves.



- ▶ Sacar la batería.

- ▶ Montar el protector de cadena sobre la espada de manera que la cubra por completo.
- ▶ Guardar el cortarramas fuera del alcance de los niños.
- Los contactos eléctricos del cortarramas y los componentes metálicos se pueden corroer por la humedad. El cortarramas se puede dañar.



- ▶ Sacar la batería.

- ▶ Guardar el cortarramas limpio y seco.

### 4.12.2 Acumulador

## ⚠ ADVERTENCIA

- Los niños no pueden identificar ni calcular los peligros del acumulador. Los niños pueden resultar lesionados gravemente.
  - ▶ Guardar el acumulador fuera del alcance de los niños.

- El acumulador no está protegido contra todas las influencias ambientales. Si el acumulador está expuesto a determinadas influencias ambientales, puede dañarse de forma irreparable.
  - ▶ Guardar el acumulador limpio y seco.
  - ▶ Guardar el acumulador en un espacio cerrado.
  - ▶ Guardar el acumulador separado del cortamatorrales.
  - ▶ Si el acumulador se guarda en el cargador: retirar el enchufe y guardar el acumulador con un estado de carga de entre el 40 % y el 60 % (2 LEDs lucen en verde).
  - ▶ No guardar el acumulador fuera de los límites de temperatura indicados, 19.7.

### 4.12.3 Cargador

## ⚠ ADVERTENCIA

- Los niños no pueden identificar ni calcular los peligros del cargador. Los niños pueden sufrir lesiones graves o mortales.
  - ▶ Extraer el enchufe de la red.
  - ▶ Guardar el cargador fuera del alcance de los niños.
- El cargador no está protegido contra todas las influencias ambientales. Si el cargador está expuesto a determinadas influencias ambientales, podría dañarse.
  - ▶ Extraer el enchufe de la red.
  - ▶ Si el cargador está caliente, dejar que se enfríe.
  - ▶ Guardar el cargador limpio y seco.
  - ▶ Guardar el cargador en un espacio cerrado.
  - ▶ No guardar el cargador fuera de los límites de temperatura indicados, 19.7.
- El cable de conexión no está diseñado para transportar o colgar el cargador. El cable de conexión y el cargador se pueden dañar.
  - ▶ Asir el cargador por la caja y sujetarlo.
  - ▶ Enganchar el cargador en el soporte de pared.

## 4.13 Limpieza, mantenimiento y reparación

## ⚠ ADVERTENCIA

- Si durante la limpieza, el mantenimiento o la reparación está colocado el acumulador, el cortarramas se puede conectar de forma accidental. Las personas pueden sufrir lesiones graves y se pueden producir daños materiales.





- ▶ Sacar el acumulador.

- Los detergentes agresivos, la limpieza con un chorro de agua o con objetos puntiagudos pueden dañar el cortarramas, la espada, la cadena de aserrado, el acumulador y el cargador. En el caso de que no se limpien correctamente el cortarramas, la espada, la cadena de aserrado, el acumulador o el cargador, pueden dejar de funcionar correctamente los componentes y desactivarse los dispositivos de seguridad. Las personas pueden sufrir lesiones graves.

- ▶ Limpiar el cortarramas, la espada, la cadena de aserrado, el acumulador y el cargador tal y como se especifica en este manual de instrucciones.

- En el caso de que no se realice correctamente el mantenimiento o la reparación del cortarramas, la espada, la cadena de aserrado, el acumulador y el cargador, pueden dejar de funcionar correctamente los componentes y desactivarse los dispositivos de seguridad. Las personas pueden sufrir lesiones graves o mortales.

- ▶ No realizar el mantenimiento y la reparación del cortarramas, el acumulador y el cargador uno mismo.
- ▶ En el caso de que haya que realizar el mantenimiento o reparación del cortarramas, el acumulador o el cargador, acudir a un distribuidor especializado STIHL.
- ▶ Realizar el mantenimiento o la reparación de la espada y la cadena de aserrado tal y como se especifica en el manual de instrucciones.

- Durante la limpieza o el mantenimiento de la cadena de aserrado, el usuario se puede cortar con los filos de los dientes afilados. El usuario puede resultar lesionado.
- ▶ Utilizar guantes de trabajo de material resistente.

## 5 Preparar el cortarramas para el trabajo

### 5.1 Preparar el cortarramas para el trabajo

Antes de comenzar cualquier trabajo deben realizarse los siguientes pasos:

- ▶ Asegurarse de que los siguientes componentes se encuentren en un estado seguro:
  - Cortarramas, 4.6.1.

- Espada, 4.6.2.
- Cadena de aserrado, 4.6.3.
- Acumulador, 4.6.4.
- Cargador, 4.6.5.
- ▶ Comprobar el acumulador, 10.6.
- ▶ Cargar por completo el acumulador, 6.2.
- ▶ Limpiar el cortarramas, 15.1.
- ▶ Montar la espada y la cadena de aserrado, 7.1.1.
- ▶ Tensar la cadena de aserrado, 7.2.
- ▶ Lubricar la cadena de aserrado, 7.3.
- ▶ Comprobar los elementos de mando, 10.5.
- ▶ Si no se pueden realizar estos pasos, no utilizar el cortarramas y acudir a un distribuidor especializado STIHL.

## 6 Cargar el acumulador y LEDs

### 6.1 Montar el cargador en una pared

El cargador se puede montar en una pared.

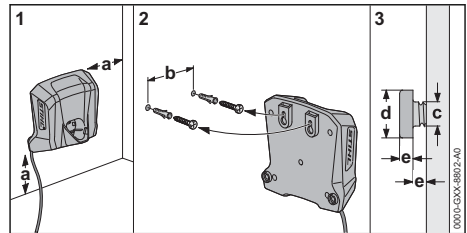

- ▶ Montar el cargador en una pared, de manera que se cumplan las siguientes condiciones:
  - Se utiliza un material de fijación adecuado.
  - El cargador está en posición horizontal.
 Se han de observar las siguientes medidas:
  - a = como mínimo 100 mm
  - b = 54 mm
  - c = 4,5 mm
  - d = 9 mm
  - e = 2,5 mm

### 6.2 Cargar el acumulador

El tiempo de carga depende de distintos factores, p. ej. de la temperatura del acumulador o de la temperatura ambiente. Respetar los márgenes de temperatura recomendados para lograr un rendimiento óptimo, 19.8. El tiempo de carga efectivo puede diferir del indicado. Los tiempos de carga figuran en [www.stihl.com/charging-times](http://www.stihl.com/charging-times).

Cuando se enchufa la clavija a una toma de corriente y se coloca el acumulador en el carga-

durante el proceso de carga se inicia automáticamente. Cuando el acumulador está completamente cargado, el cargador se desconecta automáticamente.

Durante la carga, el acumulador y el cargador se calientan.

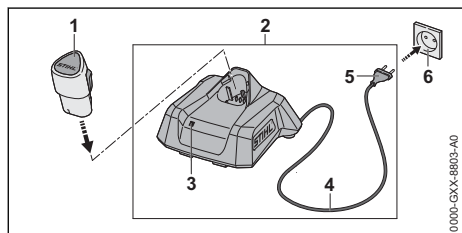

- ▶ Insertar la clavija (5) en una toma de corriente (6) de fácil acceso. El cargador (2) realiza un autotest. El LED (3) luce durante aprox. 1 segundo en verde, y aprox. 1 segundo en rojo.
- ▶ Tender el cable de conexión (4).
- ▶ Colocar el acumulador (1) en las guías del cargador (2) y oprimirlo hasta el tope. El LED (3) luce en verde o parpadea en rojo. El acumulador (1) se está cargando.
- ▶ Si los LEDs (3) ya no lucen: el acumulador (1) está completamente cargado y se puede sacar del cargador (2).
- ▶ Si ya no se utiliza el cargador (2): retirar el enchufe de red (5) de la caja de enchufe (6).

### 6.3 Visualizar el estado de carga

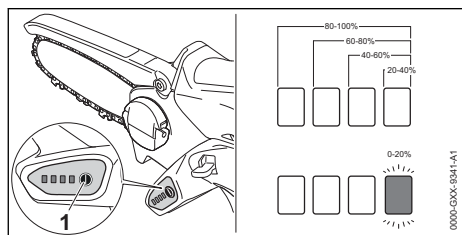

- ▶ Colocar la batería.
- ▶ Pulsar la tecla (1). Los LED lucen en verde durante unos 5 segundos e indican el estado de carga.
- ▶ Si el LED derecho parpadea en verde, cargar la batería.

### 6.4 LED del cortarramas

Los LED pueden indicar el estado de carga de la batería o averías. Los LED pueden iluminarse permanentemente o parpadear en verde o en rojo.

Si los LED lucen permanentemente o parpadean en verde, se indica el estado de carga.

- ▶ Si los LED lucen o parpadean en rojo, solucionar las anomalías, [18](#).

El cortarramas o la batería presentan una anomalía.

### 6.5 LED del cargador

El LED indica el estado del cargador o las anomalías. El LED puede iluminarse o parpadear en verde o en rojo.

Si el LED se ilumina o parpadea en verde, la batería se está cargando.

- ▶ Si el LED se ilumina o parpadea en rojo, solucionar las anomalías, [18](#).

En el cargador o en la batería hay una anomalía.

## 7 Ensamblar el cortarramas

### 7.1 Desmontar y montar la espada y la cadena de aserrado

#### 7.1.1 Desmontar la espada y la cadena de aserrado

- ▶ Desconectar el cortarramas y sacar la batería.

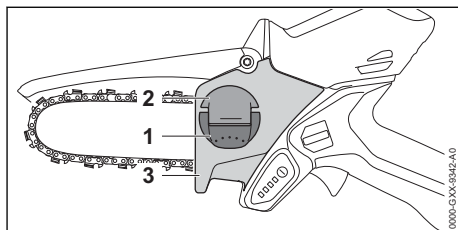

- ▶ Abrir la empuñadura (1) de la tuerca de alas (2).
- ▶ Girar la tuerca de alas (2) en sentido antihorario hasta que se pueda quitar la tapa del piñón de cadena (3).
- ▶ Quitar la tapa del piñón de cadena (3).
- ▶ Quitar la espada y la cadena de aserrado.

#### 7.1.2 Montar la espada y la cadena de aserrado

Las combinaciones de espada y cadena de aserrado que son aptas para el piñón de cadena y que se pueden montar figuran en los datos técnicos, [20.1](#).

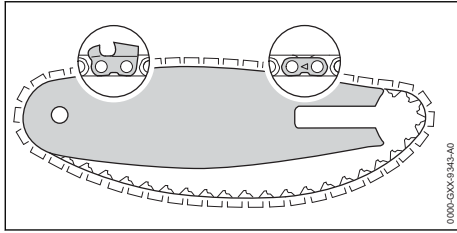

- ▶ Colocar la cadena de aserrado en las ranura de la espada de manera que las flechas existentes en los eslabones de unión de la cadena estén orientadas en el lado superior en el sentido de funcionamiento.

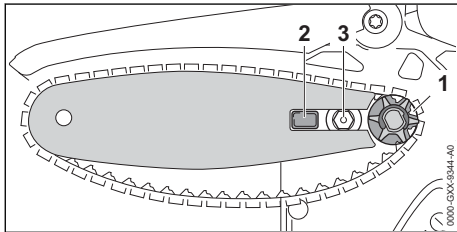

- ▶ Asentar la espada y la cadena de aserrado en la motosierra en el cortarramas de manera que se cumplan las siguientes condiciones:
  - Los eslabones impulsores de la cadena de aserrado están asentados en los dientes del piñón de cadena (1).
  - El pivote (2) se encuentra en el orificio oblongo de la espada.
  - El tornillo con collar (3) se encuentra en el orificio oblongo de la espada.

La orientación de la espada no es determinante. El rótulo de la espada también puede estar invertido.

- ▶ Tensar la cadena de aserrado.
- ▶ Aplicar la tapa del piñón de cadena al cortarramas de modo que quede enrasada con dicho cortador.
- ▶ Girar la tuerca de aletas en sentido horario hasta que la tapa del piñón de cadena esté asentada firmemente en el cortarramas.
- ▶ Plegar la empuñadura de la tuerca de aletas.

## 7.2 Tensar la cadena de aserrado

Durante el trabajo, la cadena de aserrado se dilata o se contrae. La tensión de la cadena de aserrado varía. Durante el trabajo se ha de comprobar periódicamente la tensión de la cadena de aserrado y se ha de retensar.

- ▶ Desconectar el cortarramas y sacar la batería.

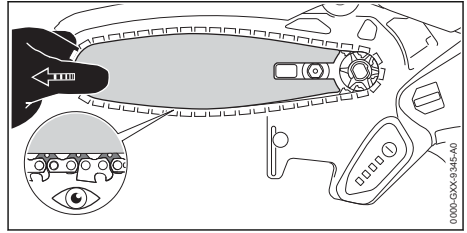

- ▶ Abrir la empuñadura de la tuerca de aletas.
- ▶ Girar la tuerca de aletas 2 vueltas en sentido antihorario.

La tuerca de aletas está suelta.

### ⚠ ADVERTENCIA

- Los dientes de corte de la cadena de aserrado están afilados. El usuario puede cortarse.
  - ▶ Utilizar guantes de trabajo de material resistente.

- ▶ Mover la espada hacia la izquierda o la derecha hasta que se cumplan estas condiciones: Los eslabones impulsores de la cadena de aserrado todavía se ven hasta la mitad en la parte inferior de la espada.
- ▶ Girar la tuerca de aletas en sentido horario hasta que la tapa del piñón de cadena esté asentada firmemente en el cortarramas.
- ▶ Si la cadena de aserrado se puede mover aún sobre la espada tirando de ella con dos dedos y apenas un poco de fuerza, la cadena de aserrado está tensada correctamente.
- ▶ Si los eslabones impulsores de la cadena de aserrado son completamente visibles en la parte inferior de la espada, volver a tensar la cadena.
- ▶ Plegar la empuñadura de la tuerca de aletas.

## 7.3 Lubricar la cadena de aserrado

El aceite multifunciones Multioil Bio STIHL o un aceite multifuncional equiparable y biodegradable lubrica y refrigera la cadena de aserrado en movimiento.

- ▶ Desconectar el cortarramas y sacar la batería.
- ▶ Poner el cortarramas sobre una superficie llana de manera que la tapa del piñón de cadena esté orientada hacia arriba.
- ▶ Limpiar la espada y la cadena de aserrado con un pincel, un cepillo blando o con disolvente de resina STIHL.

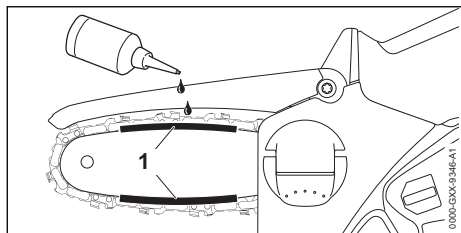

- ▶ Aplicar el aceite multifuncional a la zona (1) entre la espada y la cadena de aserrado.
  - ▶ Colocar la batería.
  - ▶ Conectar el cortarramas.
- El aceite multifuncional se distribuye por la cadena de aserrado. La cadena de aserrado está engrasada.

## 8 Colocar y sacar el acumulador

### 8.1 Colocar la batería

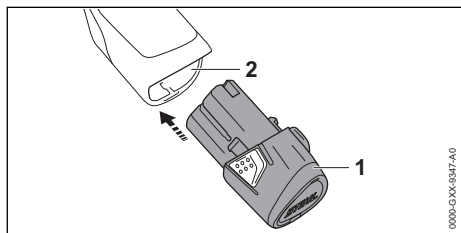

- ▶ Oprimir la batería (1) en su cavidad (2) hasta el tope.
- La batería (1) encaja con un clic.

### 8.2 Sacar la batería

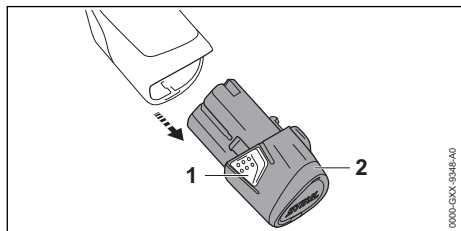

- ▶ Oprimir ambos ganchos de sujeción (1).
- La batería (2) está desenclavada y se puede sacar.

## 9 Conectar y desconectar el cortarramas

### 9.1 Conectar el cortarramas

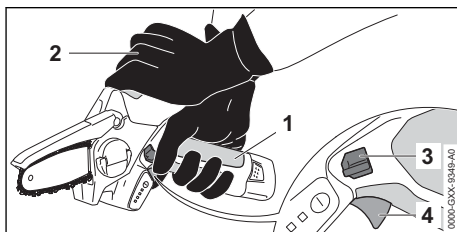

- ▶ Sujetar el cortarramas por la zona de agarre (1) de la empuñadura de mando con una mano, de manera que el dedo pulgar abrace dicha empuñadura.
- ▶ Sujetar el cortarramas por el punto de agarre (2) y guiarlo con la otra mano.
- ▶ Oprimir la palanca de bloqueo (3) con el pulgar y mantenerla oprimida.
- ▶ Presionar la palanca de mando (4) con el dedo índice y mantenerla presionada. El cortarramas acelera y la cadena se mueve. La palanca de bloqueo (3) se puede soltar.

### 9.2 Desconectar el cortarramas

- ▶ Soltar la palanca de mando.
- La cadena de aserrado ya no se mueve.
- ▶ Si la cadena de aserrado se sigue moviendo, sacar la batería y acudir a un distribuidor especializado STIHL.
- El cortarramas está averiado.

## 10 Comprobar el cortarramas y la batería

### 10.1 Comprobar el piñón de cadena

- ▶ Desconectar el cortarramas y sacar la batería.
- ▶ Desmontar la tapa del piñón de cadena.
- ▶ Desmontar la espada y la cadena de aserrado.

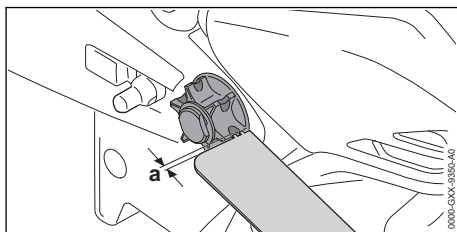



- ▶ Comprobar las huellas de rodadura del piñón de cadena con un calibre STIHL.

- ▶ Si las huellas de rodadura superan una profundidad de  $a = 0,5 \text{ mm}$ : no utilizar el cortarramas y acudir a un distribuidor especializado STIHL.  
El piñón de cadena se debe sustituir.

## 10.2 Comprobar la espada

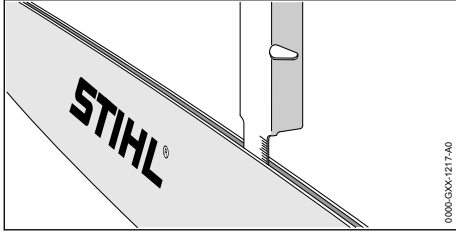
- ▶ Desconectar el cortarramas y sacar la batería.
- ▶ Desmontar la cadena de aserrado y la espada.



- ▶ Medir la profundidad de la ranura de la espada con el medidor de la plantilla de limado STIHL.
- ▶ Sustituir la espada si se cumple una de las siguientes condiciones:
  - La espada está dañada.
  - La profundidad de ranura medida es inferior a la profundidad mínima de la espada,  19.3.
  - La ranura de la espada está estrechada o ensanchada.
- ▶ En caso de dudas, acudir a un distribuidor especializado STIHL.

## 10.3 Comprobar la cadena de aserrado

- ▶ Desconectar el cortarramas y sacar la batería.

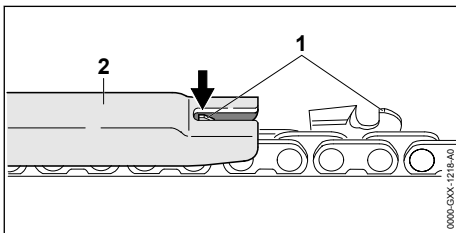

- ▶ Medir la altura de los limitadores de profundidad (1) con una plantilla de limado STIHL (2). La plantilla de limado STIHL tiene que ajustarse al paso de la cadena de aserrado.
- ▶ En el caso de que un limitador de profundidad (1) sobresalga de la plantilla de limado (2), reafilarse el limitador de profundidad (1),  16.1.

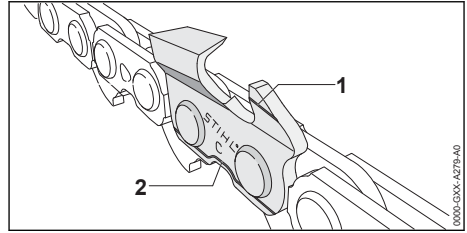

- ▶ Comprobar si son visibles las marcas de desgaste (1 y 2) en los dientes de corte.
- ▶ En el caso de que no se pueda ver una de las marcas de desgaste en un diente de corte, no utilizar la cadena de aserrado y acudir a un distribuidor especializado STIHL.
- ▶ Comprobar el ángulo de afilado de los dientes de corte de  $30^\circ$  con una plantilla de limado STIHL. La plantilla de limado STIHL tiene que ajustarse al paso de la cadena de aserrado.
- ▶ Si no se ha observado el ángulo de afilado de  $30^\circ$ , afilar la cadena de aserrado.
- ▶ En caso de dudas, acudir a un distribuidor especializado STIHL.

## 10.4 Examinar la cubierta protectora

- ▶ Sacar la batería.

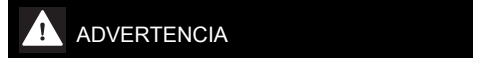

- Los dientes de corte de la cadena de aserrado están afilados. El usuario puede cortarse.
  - ▶ Utilizar guantes de trabajo de material resistente.

- ▶ Plegar hacia arriba la cubierta protectora y soltarla. La cubierta protectora vuelve a la posición inicial.
- ▶ Si la cubierta protectora se mueve con dificultad y no vuelve por sí misma a la posición inicial, no utilizar el cortarramas y acudir a un distribuidor especializado STIHL. La cubierta protectora está dañada.

## 10.5 Comprobar los elementos de mando

### Palanca de bloqueo y palanca de mando

- ▶ Sacar el acumulador.
- ▶ Intentar presionar la palanca de mando sin presionar la palanca de bloqueo.
- ▶ Si se puede presionar la palanca de mando: no utilizar el cortarramas y acudir a un distribuidor especializado STIHL. La palanca de bloqueo está averiada.
- ▶ Oprimir la palanca de bloqueo y mantenerla oprimida.

- ▶ Presionar la palanca de mando y volver a soltarla.
- ▶ Si la palanca de mando se mueve con dificultad o no vuelve por sí misma a la posición de salida, no utilizar el cortarramas y acudir a un distribuidor especializado STIHL. La palanca de mando está averiada.

### Conectar el cortarramas

- ▶ Colocar el acumulador.
- ▶ Oprimir la palanca de bloqueo y mantenerla oprimida.
- ▶ Presionar la palanca de mando y mantenerla presionada. La cadena de aserrado se mueve.
- ▶ Si parpadean 3 LEDs en rojo, sacar el acumulador y acudir a un distribuidor especializado STIHL. El cortarramas presenta una anomalía.
- ▶ Soltar la palanca de mando. La cadena de aserrado ya no se mueve.
- ▶ Si la cadena de aserrado se sigue moviendo, sacar el acumulador y acudir a un distribuidor especializado STIHL. El cortarramas está averiado.

## 10.6 Comprobar la batería

- ▶ Colocar la batería.
- ▶ Pulsar la tecla del cortarramas. Los LED lucen o parpadean.
- ▶ Si los LED no lucen o parpadean, no utilizar el cortarramas ni la batería y acudir a un distribuidor especializado STIHL. El cortarramas o la batería presentan una anomalía.

## 11 Trabajar con el cortarramas

### 11.1 Sujeción y manejo del cortarramas

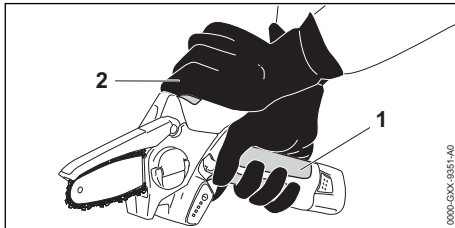

- ▶ Sujetar el cortarramas por la zona de agarre (1) de la empuñadura de mando con una mano y guiarlo de manera que el dedo pulgar abrace dicha empuñadura.

- ▶ Sujetar el cortarramas por el punto de agarre (2) y guiarlo con la otra mano.

## 11.2 Cortar

- ▶ Llevar la espada a pleno gas al corte.

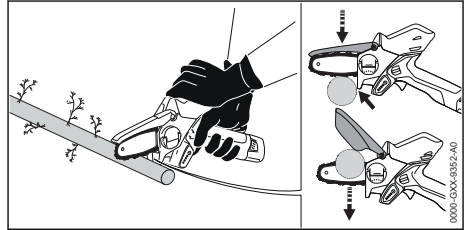

- ▶ Aplicar el tope y utilizarlo como punto de giro.
- ▶ Guiar la espada por completo por la madera.
- ▶ Al finalizar el corte, sujetar el peso del cortarramas.
- ▶ Cortar las ramas por separado.

Respetar los rangos de temperatura recomendados para lograr un rendimiento óptimo, 19.8.

## 12 Después del trabajo

### 12.1 Después del trabajo

- ▶ Desconectar el cortarramas y sacar el acumulador.
- ▶ Si está mojado el cortarramas, dejarlo secar.
- ▶ Si el acumulador está mojado o húmedo: dejarlo secar, 19.8.
- ▶ Limpiar el cortarramas.
- ▶ Limpiar la espada y la cadena de aserrado.
- ▶ Montar el protector de cadena sobre la espada, de manera que la cubra por completo.
- ▶ Limpiar el acumulador.

## 13 Transporte

### 13.1 Transportar el cortamatorrales

- ▶ Desconectar el cortamatorrales y sacar la batería.
- ▶ Montar el protector de cadena sobre la espada de manera que la cubra por completo.

#### Llevar el cortamatorrales

- ▶ Llevar el cortamatorrales por la empuñadura de mando con una mano de manera que la espada esté orientada hacia abajo.

#### Transportar el cortamatorrales en un vehículo

- ▶ Transportar el cortamatorrales en la bolsa suministrada.
- ▶ Asegurar la bolsa de manera que esta no pueda volcar ni moverse.

- ▶ Si el volumen de suministro no contiene una bolsa, asegurar el cortamatorrales de manera que este no pueda volcar ni moverse.

### 13.2 Transportar el acumulador

- ▶ Desconectar el cortamatorrales y sacar el acumulador.
- ▶ Asegurarse de que el acumulador se encuentre en un estado que permita trabajar con seguridad.
- ▶ Embalar el acumulador en la bolsa suministrada.
- ▶ Si no hay ninguna bolsa en el contenido de suministro: embalar el acumulador, de manera que no se pueda mover en el embalaje.
- ▶ Asegurar el embalaje, de manera que no se pueda mover.

El acumulador está sujeto a los requisitos del transporte de mercancías peligrosas. El acumulador está clasificado como UN 3480 (baterías de iones de litio) y se ha comprobado según el manual de comprobaciones y criterios UN, parte III, capítulo 38.3.

Las disposiciones de transporte se indican en [www.stihl.com/safety-data-sheets](http://www.stihl.com/safety-data-sheets).

### 13.3 Transportar el cargador

- ▶ Retirar el enchufe de red de la caja de enchufe.
- ▶ Sacar la batería.
- ▶ Enrollar el cable de conexión y fijarlo en el cargador.
- ▶ Si el cargador se transporta en un vehículo:
  - ▶ Transportar la batería en la bolsa suministrada.
  - ▶ Asegurar la bolsa de manera que esta no pueda volcar ni moverse.
  - ▶ Si el volumen de suministro no contiene una bolsa, asegurar el cargador de manera que este no pueda volcar ni moverse.

## 14 Almacenamiento

### 14.1 Guardar el cortarramas

- ▶ Desconectar el cortarramas y sacar el acumulador.
- ▶ Montar el protector de cadena sobre la espada, de manera que la cubra por completo.
- ▶ Guardar el cortarramas, de manera que se cumplan las siguientes condiciones:
  - El cortarramas no puede volcar ni moverse.
  - El cortarramas está fuera del alcance de los niños.
  - El cortarramas está limpio y seco.

- La cadena de aserrado está engrasada.

### 14.2 Guardar el acumulador

STIHL recomienda guardar el acumulador en un estado de carga de entre el 40 % y el 60 % (2 LED luciendo en verde).

- ▶ Guardar el acumulador, de manera que se cumplan las siguientes condiciones:
  - El acumulador está fuera del alcance de los niños.
  - El acumulador está limpio y seco.
  - El acumulador está en un espacio cerrado.
  - El acumulador está separado del cortamatorrales.
  - Si el acumulador se guarda en el cargador: retirar el enchufe y guardar el acumulador con un estado de carga de entre el 40 % y el 60 % (2 LEDs lucen en verde).
  - El acumulador no se ha guardado fuera de los límites de temperatura indicados,  19.7.

#### INDICACIÓN

- Si el acumulador no se ha guardado de tal manera como se describe en este manual de instrucciones, el acumulador se puede descargar profundamente y, por ello, dañarse de forma irreparable.
  - ▶ Cargar un acumulador que esté descargado antes de guardarlo. STIHL recomienda guardar el acumulador con un estado de carga entre el 40 % y el 60 % (2 LEDs luciendo en verde).
  - ▶ Guardar el acumulador separado del cortamatorrales.

### 14.3 Guardar el cargador

- ▶ Desenchufar el cable de red eléctrica de la toma de corriente.

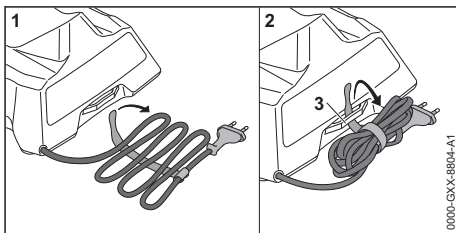

- ▶ Enrollar el cable de conexión y fijarlo al cargador.



- ▶ Guardar el cargador de manera que se cumplan las siguientes condiciones:
  - El cargador está fuera del alcance de los niños.
  - El cargador está limpio y seco.
  - El cargador está en una estancia cerrada.
  - El cargador no está enganchado en el cable de conexión o en el soporte (3) para el cable de conexión.
  - El cargador no debe guardarse fuera de los límites de temperatura indicados,  19.7.

## 15 Limpiar

### 15.1 Limpiar el cortarramas

- ▶ Desconectar el cortarramas y sacar el acumulador.
- ▶ Limpiar el cortarramas con un paño húmedo o disolvente de resina STIHL.
- ▶ Limpiar las ranuras de ventilación con un pincel.
- ▶ Desmontar la tapa del piñón de cadena.
- ▶ Limpiar la zona alrededor del piñón de cadena con un paño húmedo o disolvente de resina STIHL.
- ▶ Quitar los cuerpos extraños de la cavidad para el acumulador y limpiar dicha cavidad con un paño húmedo.
- ▶ Limpiar los contactos eléctricos en la cavidad para el acumulador con un pincel o con un cepillo blando.
- ▶ Montar la tapa del piñón de cadena.

### 15.2 Limpiar la espada y la cadena de aserrado

- ▶ Desconectar el cortarramas y sacar la batería.
- ▶ Desmontar la espada y la cadena de aserrado.

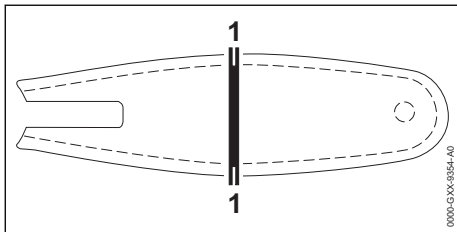

- ▶ Limpiar la ranura (1) con un pincel, un cepillo blando o con disolvente de resina STIHL.
- ▶ Limpiar la cadena de aserrado con un pincel, un cepillo blando o con disolvente de resina STIHL.
- ▶ Montar la espada y la cadena de aserrado.
- ▶ Lubricar la cadena de aserrado.

### 15.3 Limpiar el acumulador

- ▶ Limpiar el acumulador con un paño húmedo.

### 15.4 Limpiar el cargador

- ▶ Desenchufar el cable de red eléctrica de la toma de corriente.
- ▶ Limpiar el cargador con un paño húmedo.
- ▶ Limpiar los contactos eléctricos del cargador con un pincel o con un cepillo blando.

## 16 Mantenimiento

### 16.1 Afilar la cadena de aserrado

Se requiere mucha experiencia para afilar correctamente las cadenas.

Las limas STIHL, los medios para limar STIHL, las afiladoras STIHL y el folleto "Afilar cadenas STIHL" sirven de ayuda para afilar correctamente la cadena. El folleto está disponible en [www.stihl.com/sharpening-brochure](http://www.stihl.com/sharpening-brochure).

STIHL recomienda encargar el afilado de cadenas a un distribuidor especializado.

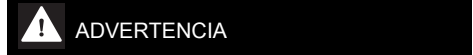

#### ADVERTENCIA

- Los dientes de corte de la cadena están afilados. El usuario puede cortarse.
  - ▶ Ponerse guantes de trabajo de material resistente.

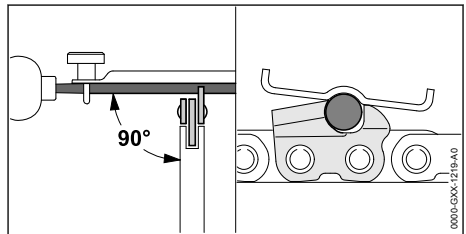

- ▶ Limar cada uno de los dientes de corte con una lima redonda, de manera que se cumplan las condiciones siguientes:
  - La lima redonda tiene que ajustarse al paso de la cadena.
  - La lima redonda se conduce desde dentro hacia fuera.
  - La lima redonda se conduce en ángulo recto respecto de la espada.
  - Hay que respetar un ángulo de afilado de 30°.

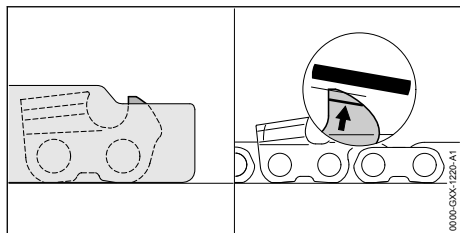

- ▶ Limar el limitador de profundidad con una lima plana, de manera que se encuentre enrasado con la plantilla de limado STIHL y en paralelo con la marca de desgaste. La plantilla de limado STIHL tiene que ajustarse al paso de la cadena.
- ▶ En caso de dudas: acuda a un distribuidor especializado STIHL.

## 17 Reparación

### 17.1 Reparar el cortarramas, la batería y el cargador



El usuario no puede reparar por sí mismo el cortarramas, la espada, la cadena, la batería y el cargador.

- ▶ Si el cortarramas, la espada o la cadena están dañadas, no utilizar el cortarramas, la espada

## 18 Subsanan las perturbaciones

### 18.1 Subsanan las averías del cortarramas

Avería	LED del cortarramas	Causa	Remedio
El cortarramas no se pone en marcha al conectarlo.	1 LED parpadea en verde.	El estado de carga del acumulador es demasiado bajo.	▶ Cargar el acumulador.
	1 LED se ilumina en rojo.	El acumulador está demasiado caliente o demasiado frío.	▶ Sacar el acumulador. ▶ Dejar enfriar o calentar el acumulador.
	3 LEDs parpadean en rojo.	El cortarramas presenta una anomalía.	▶ Sacar el acumulador y volver a colocarlo. ▶ Conectar el cortarramas. ▶ Si siguen parpadeando 3 LED en rojo, no utilizar el cortarramas y acudir a un distribuidor especializado STIHL.
	3 LED lucen en rojo.	El cortarramas está demasiado caliente.	▶ Sacar el acumulador. ▶ Dejar enfriar el cortarramas.
	4 LEDs parpadean en rojo.	Hay una avería en el acumulador.	▶ Sacar el acumulador. ▶ Limpiar los contactos eléctricos en la cavidad para el acumulador. ▶ Colocar el acumulador. ▶ Conectar el cortarramas. ▶ Si 4 LEDs siguen parpadeando en rojo: no utilizar el acumulador y acudir a un distribuidor especializado STIHL.

Avería	LED del cortarramas	Causa	Remedio
		La conexión eléctrica entre el cortarramas y el acumulador está interrumpida.	<ul style="list-style-type: none"> <li>▶ Sacar el acumulador.</li> <li>▶ Limpiar los contactos eléctricos en la cavidad para el acumulador.</li> <li>▶ Colocar el acumulador.</li> </ul>
		El cortarramas o el acumulador están húmedos.	▶ Dejar secarse el cortarramas o el acumulador,  19.8.
		La cadena de aserrado está atascada.	<ul style="list-style-type: none"> <li>▶ Sacar el acumulador.</li> <li>▶ Limpiar el cortarramas,  15.1.</li> </ul>
El cortarramas se desconecta durante el funcionamiento.	3 LED lucen en rojo.	El cortarramas está demasiado caliente.	<ul style="list-style-type: none"> <li>▶ Sacar el acumulador.</li> <li>▶ Dejar enfriar el cortarramas.</li> </ul>
		Existe una avería eléctrica.	<ul style="list-style-type: none"> <li>▶ Sacar el acumulador y volver a colocarlo.</li> <li>▶ Conectar el cortarramas.</li> </ul>
El rendimiento de corte del cortarramas disminuye.	1 LED parpadea en verde.	El estado de carga del acumulador es demasiado bajo.	▶ Cargar el acumulador.
		La cadena de aserrado no está bien afilada.	▶ Afilarse correctamente la cadena de aserrado.
		La cadena de aserrado está demasiado tensada.	▶ Tensar correctamente la cadena de aserrado.
		La lubricación de la cadena no es suficiente.	▶ Lubricar la cadena de aserrado.
El tiempo de funcionamiento del cortarramas es demasiado corto.		El acumulador no está completamente cargado.	▶ Cargar por completo el acumulador.
		Se ha sobrepasado la vida útil del acumulador.	▶ Sustituir el acumulador.

## 18.2 Subsanan las averías del cargador

Avería	LED del cargador	Causa	Solución
No se está cargando el acumulador.	El LED luce en rojo.	El acumulador está demasiado caliente o demasiado frío.	<ul style="list-style-type: none"> <li>▶ Dejar colocado el acumulador en el cargador.</li> <li>El proceso de carga se inicia automáticamente en cuanto se alcance el margen de temperatura admisible.</li> </ul>
		La conexión eléctrica entre el cargador y el acumulador está interrumpida.	<ul style="list-style-type: none"> <li>▶ Sacar el acumulador.</li> <li>▶ Limpiar los contactos eléctricos del cargador.</li> <li>▶ Colocar el acumulador.</li> </ul>
	Hay una avería en el cargador.	▶ No utilizar el cargador y acudir a un distribuidor especializado STIHL.	
	Hay una avería en el acumulador.	▶ No utilizar el acumulador y acudir a un distribuidor especializado STIHL.	
El cargador no realiza ningún autotest.	El LED no luce durante aprox. 1 segun	La conexión eléctrica entre el cargador y el acumulador se ha	<ul style="list-style-type: none"> <li>▶ Desenchufar el cable de red eléctrica de la toma de corriente.</li> <li>▶ Esperar 1 minuto.</li> </ul>

Avería	LED del cargador	Causa	Solución
	do en verde, y aprox. 1 segundo, en rojo.	interrumpido brevemente.	► Insertar el enchufe en la toma de corriente.

## 19 Datos técnicos

### 19.1 Cortarramas STIHL GTA 26

- Batería admisible: STIHL AS
- Peso sin batería, con espada y cadena de aserrado: 1,2 kg

El tiempo de funcionamiento se indica en [www.stihl.com/battery-life](http://www.stihl.com/battery-life).

### 19.2 Piñones de cadena

También se pueden emplear los siguientes piñones de cadena:

- de 6 dientes para 1/4" P
  - Velocidad máx. de cadena según: 8,0 m/s

### 19.3 Profundidad mínima de ranura de las espadas

La profundidad mínima de la ranura depende del paso de la espada.

- 1/4" P: 4 mm

### 19.4 Acumulador STIHL AS

- Tecnología de acumulador: iones de litio
- Tensión: 10,8 V
- Capacidad en Ah: véase la placa de características
- Contenido de energía en Wh: véase la placa de características
- Peso en kg: véase la placa de características

### 19.5 Cargador STIHL AL 1

- Tensión nominal: véase la placa de características
- Frecuencia: véase la placa de características
- Potencia nominal: véase la placa de características
- Corriente de carga: véase la placa de características
- Contenido de energía máximo del acumulador homologado STIHL AS: 12,5 Ah

Los tiempos de carga figuran en [www.stihl.com/charging-times](http://www.stihl.com/charging-times).

### 19.6 Cables de prolongación

Cuando se utiliza un cable de prolongación, los hilos del cable, independientemente de la tensión y la longitud del cable de prolongación, tie-

nen que tener al menos las siguientes secciones:

**Si la tensión nominal en el rótulo de potencia es de 220 V hasta 240 V:**

- Longitud de cable hasta 20 m: AWG 15/1,5 mm<sup>2</sup>
- Longitud de cable 20 m hasta 50 m: AWG 13/2,5 mm<sup>2</sup>

**Si la tensión nominal en el rótulo de potencia es de 100 V hasta 127 V:**

- Longitud de cable hasta 10 m: AWG 14/2,0 mm<sup>2</sup>
- Longitud de cable 10 m hasta 30 m: AWG 12/3,5 mm<sup>2</sup>

### 19.7 Límites de temperatura



#### ADVERTENCIA

- El acumulador no está protegido contra todas las influencias ambientales. Si el acumulador está expuesto a determinadas influencias del entorno, puede incendiarse o explotar. Las personas pueden sufrir lesiones graves y se pueden producir daños materiales.
  - No cargar el acumulador a una temperatura inferior a - 20 °C o superior a + 50 °C.
  - No utilizar el cortarramas, el acumulador o el cargador por debajo de - 20 °C o a más + 50 °C.
  - No guardar el cortarramas, el acumulador o el cargador a una temperatura inferior a - 20 °C o superior a + 70 °C.

### 19.8 Márgenes de temperatura recomendados

Para lograr un rendimiento óptimo del cortarramas, el acumulador y el cargador, observar los siguientes márgenes de temperatura:

- Cargar: + 5 °C a + 40 °C
- Utilizar: - 10 °C a + 40 °C
- Guardar: - 20 °C a + 50 °C

Si el acumulador se carga, se utiliza o se guarda fuera de los márgenes de temperatura recomendados, se puede reducir el rendimiento.

Si el acumulador está mojado o húmedo, dejar secar el acumulador durante 48 h a más de + 15 °C y a menos de + 50 °C, así como a una

humedad del aire inferior a 70 %. Si la humedad del aire es superior, ello puede prolongar el tiempo de secado.

## 19.9 Valores de sonido y vibraciones

El valor K para el nivel de presión sonora es de 2 dB(A). El valor K para el nivel de potencia acústica es de 2 dB(A). El valor K para los valores de vibraciones es de 2 m/s<sup>2</sup>.

STIHL recomienda utilizar protectores de los oídos.

- Nivel de intensidad acústica  $L_{pA}$  medido según EN 62841-4-1: 77 dB(A)
- Nivel de potencia acústica  $L_{wA}$  medido según EN 62841-4-1: 86 dB(A)
- Valor de vibraciones  $a_{hv}$  medido según EN 62841-4-1:
  - Empuñadura de mando: 2,8 m/s<sup>2</sup>
  - Punto de agarre: 2,9 m/s.

Los valores de sonido y vibraciones indicados han sido medidos conforme a un método de

ensayo normalizado y se pueden consultar para realizar comparaciones entre máquinas eléctricas. Los valores de sonido y vibraciones realmente efectivos pueden diferir de los valores indicados en función del tipo de la aplicación. Los valores de sonido y vibraciones indicados pueden utilizarse para efectuar una primera evaluación de la carga de sonido y las vibraciones. La carga de sonido y vibraciones reales debe evaluarse. Para ello también pueden tomarse en consideración los tiempos en los que el equipo eléctrico está apagado, y aquellos en los que, si bien está encendido, funciona sin carga.

Para la información relativa al cumplimiento de la pauta de la patronal sobre vibraciones 2002/44/CE, véase [www.stihl.com/vib](http://www.stihl.com/vib).

## 19.10 REACH

REACH designa una ordenanza CE para el registro, evaluación y homologación de productos químicos.

Para informaciones para cumplimentar la ordenanza REACH, véase [www.stihl.com/reach](http://www.stihl.com/reach).

## 20 Combinaciones de espadas y cadenas

### 20.1 Cortarramas STIHL GTA 26

Paso	Espesor del eslabón impulsor/ ancho de ranura	Longitud	Espada	Número de dientes de la estrella de redireccionamiento	Cantidad de eslabones impulsores	Cadena de aserrado
1/4" P	1,1 mm	10 cm	Light	-	28	71 PM3 (modelo 3670)

La longitud de corte de una espada depende del cortarramas y la cadena de aserrado empleados. La longitud de corte efectiva de una espada puede ser menor que la longitud indicada.

## 21 Piezas de repuesto y accesorios

### 21.1 Piezas de repuesto y accesorios

**STIHL** Estos símbolos caracterizan las piezas de repuesto STIHL y los accesorios originales STIHL.

STIHL recomienda emplear piezas de repuesto STIHL y accesorios originales STIHL.

Las piezas de repuesto y los accesorios de fabricantes externos no pueden ser evaluados por STIHL en lo que respecta a su fiabilidad, seguridad y aptitud pese a una observación continua del mercado por lo que STIHL tampoco puede responsabilizarse de su aplicación.

Las piezas de repuesto y los accesorios originales STIHL se pueden adquirir en un distribuidor especializado STIHL.

## 22 Gestión de residuos

### 22.1 Gestionar como residuos el cortarramas, el acumulador y el cargador

La administración municipal o los distribuidores especializados STIHL ofrecen información sobre la gestión de residuos.

Una gestión indebida puede dañar la salud y el medio ambiente.

- ▶ Llevar los productos STIHL incluido el embalaje a un punto de recogida adecuado para el reciclado con arreglo a las prescripciones locales.
- ▶ No echarlos a la basura doméstica.

## 23 Declaración de conformidad UE

### 23.1 Cortarramas STIHL GTA 26

ANDREAS STIHL AG & Co. KG  
Badstraße 115  
D-71336 Waiblingen  
Alemania

- declara, como único responsable, que
- Tipo de construcción: Cortamatorrales de acumulador
  - Marca: STIHL
  - Modelo: GTA 26
  - Identificación de serie: GA01
  - Accesorio: prolongador GTA 26 (GA01 820 5000)

corresponde a las prescripciones habituales de las directrices 2011/65/UE, 2006/42/CE, 2014/30/UE y 2000/14/CE y que se ha desarrollado y fabricado en cada caso conforme a las versiones válidas en la fecha de producción de las siguientes normas: EN 55014-1, EN 55014-2, EN 62841-1.

La comprobación de modelo CE, según la directriz 2006/42/CE, art. 12.3(b), se ha realizado en: VDE Prüf- u. Zertifizierungsinstitut (NB 0366), Merianstraße 28, 63069 Offenbach, Alemania

- Número de certificación: 40050017

El nivel de potencia acústica medido y el garantizado se han determinado conforme a la directriz 2000/14/CE, anexo V.

- Nivel de potencia acústica medido: 88 dB(A)
- Nivel de potencia acústica garantizado: 90 dB(A)

La documentación técnica se conserva en la homologación de productos de ANDREAS STIHL AG & Co. KG.

El año de construcción, el país de fabricación y el número de máquina figuran en el cortamatorrales.

Waiblingen, 15/06/2023

ANDREAS STIHL AG & Co. KG

Atentamente 

Robert Olma, Vice President, Regulatory Affairs & Global Governmental Relations

## 24 Declaración de conformidad UKCA

### 24.1 Cortamatorrales STIHL GTA 26

**UK  
CA**

ANDREAS STIHL AG & Co. KG  
Badstraße 115  
D-71336 Waiblingen  
Alemania

- declara, como único responsable, que
- Tipo de construcción: Cortamatorrales de acumulador
  - Marca: STIHL
  - Modelo: GTA 26
  - Identificación de serie: GA01
  - Accesorio: prolongador GTA 26 (GA01 820 5000)

cumple las disposiciones pertinentes de las regulaciones del Reino Unido The Restriction of the Use of Certain Hazardous Substances in Electrical and Electronic Equipment Regulations 2012, Supply of Machinery (Safety) Regulations 2008, Electromagnetic Compatibility Regulations 2016 y Noise Emission in the Environment by Equipment for use Outdoors Regulations 2001 y que se ha desarrollado y fabricado en cada caso conforme a las versiones de las normas siguientes vigentes en la fecha de producción: EN 55014-1, EN 55014-2, EN 62841-1.

La comprobación de modelo se ha realizado en: Intertek Testing & Certification Ltd, Academy Place, 1 – 9 Brook Street, Brentwood Essex, CM14 5NQ, United Kingdom

- Número de certificación: UK-MCR-0043

El nivel de potencia acústica medido y el garantizado se han determinado conforme a la regulación del Reino Unido Noise Emission in the Environment by Equipment for use Outdoors Regulations 2001, Schedule 8.

- Nivel de potencia acústica medido: 88 dB(A)
- Nivel de potencia acústica garantizado: 90 dB(A)

La documentación técnica se conserva en  
ANDREAS STIHL AG & Co. KG.

El año de construcción, el país de fabricación y el número de máquina figuran en el cortamatorrales.

Waiblingen, 15/06/2023

ANDREAS STIHL AG & Co. KG

Atentamente



Robert Olma, Vice President, Regulatory Affairs  
& Global Governmental Relations

## 25 Direcciones

www.stihl.com

## 26 Indicaciones de seguridad generales para herramientas eléctricas

### 26.1 Introducción

Este capítulo reproduce las indicaciones generales de seguridad preformuladas en la norma EN/IEC 62841 para herramientas eléctricas de uso manual accionadas a motor.

STIHL tiene que imprimir estos textos.

Las indicaciones de seguridad para evitar una descarga eléctrica expuestas en "Indicaciones de seguridad eléctricas" no son aplicables a productos de acumulador STIHL.



#### ADVERTENCIA

- **Lea íntegramente las indicaciones de seguridad, las instrucciones, las ilustraciones y datos técnicos que se proveen con esta herramienta eléctrica.** La inobservancia de las siguientes instrucciones pueden provocar una descarga eléctrica, un incendio y/o lesiones graves. **Guarde todas las indicaciones de seguridad y las instrucciones para futuras consultas.**

El término de "herramienta eléctrica" empleado en las indicaciones de seguridad se refiere a herramientas eléctricas de conexión a la red (con cable de red) o a herramientas eléctricas accionadas por acumulador (sin cable de red).

### 26.2 Seguridad en el lugar de trabajo

- Mantenga su zona de trabajo limpia y bien iluminada.** El desorden o la falta de iluminación en las zonas de trabajo pueden provocar accidentes.
- No utilice la herramienta eléctrica en un entorno que albergue riesgo de explosión, en el que se encuentren líquidos, gases o materiales en polvo combustibles.** Las herramientas eléctricas producen chispas que pueden encender los materiales en polvo o los vapores.
- Mantenga alejados a los niños y otras personas mientras está utilizando la herramienta eléctrica.** En caso de distracción, puede perder el control sobre la herramienta eléctrica.

### 26.3 Seguridad eléctrica

- El enchufe de la herramienta eléctrica debe ser compatible con la caja de enchufe. No es admisible modificar el enchufe en forma alguna. No emplee adaptadores de enchufe en combinación con herramientas eléctricas dotadas de una toma de tierra.** Los enchufes sin modificar y las cajas de enchufe apropiadas reducen el riesgo de una descarga eléctrica.
- Evite que su cuerpo toque superficies conectadas a tierra, como tubos, radiadores, cocinas y neveras.** El riesgo de recibir una descarga eléctrica es mayor si su cuerpo tiene contacto a tierra.
- No exponga las herramientas eléctricas a la lluvia o la humedad.** El riesgo de recibir una descarga eléctrica aumenta si penetra agua en la herramienta eléctrica.
- No emplear el cable de conexión para fines ajenos al mismo. No emplee nunca el cable de conexión para transportar, tirar o extraer el enchufe de la herramienta eléctrica. Mantenga el cable de conexión alejado del calor, aceite, aristas afiladas o piezas móviles.** Los cables de conexión dañados o enredados aumentan el riesgo de que se produzca una descarga eléctrica.
- Al trabajar con una herramienta eléctrica a la intemperie, utilice solamente cables alargadores que sean apropiados para usarlos en el exterior.** La utilización de un cable alargador apropiado para usarlo en el exterior reduce el riesgo de que se produzca una descarga eléctrica.



- f) **Si fuese inevitable utilizar la herramienta eléctrica en un entorno húmedo, deberá emplear un interruptor diferencial.** La utilización de un interruptor diferencial reduce el riesgo de que se produzca una descarga eléctrica.

## 26.4 Seguridad de personas

- a) **Esté atento, preste atención a lo que hace y emplee la herramienta eléctrica con prudencia. No utilice ninguna herramienta eléctrica si estuviese cansado o si se encuentra bajo el efecto de drogas, alcohol o medicamentos.** Una simple distracción momentánea durante el uso de la herramienta eléctrica puede provocarle serias lesiones.
- b) **Utilice un equipo de protección personal y póngase siempre unas gafas protectoras.** El riesgo de lesionarse se reduce considerablemente si, dependiendo del tipo y la aplicación de la herramienta eléctrica empleada, se utiliza un equipo de protección adecuado, como una mascarilla antipolvo, zapatos de seguridad con suela antideslizante, casco, o protectores para los oídos.
- c) **Evite una puesta en marcha accidental. Asegurarse de que la herramienta eléctrica esté apagada antes de conectarla a la toma de corriente y/o a la batería, y antes de recogerla o transportarla.** Si al transportar la herramienta eléctrica lleva el dedo puesto en el interruptor, o si la enchufa en la toma de corriente mientras está encendida, ello puede provocar accidentes.
- d) **Retire las herramientas de ajuste o la llave inglesa antes de encender la herramienta eléctrica.** Una herramienta o llave colocada en una pieza en rotación de la herramienta eléctrica puede ocasionar lesiones.
- e) **Evite adoptar posturas arriesgadas. Adopte una postura segura y mantenga el equilibrio en todo momento.** Esto le permitirá controlar mejor la herramienta eléctrica en caso de presentarse situaciones inesperadas.
- f) **Póngase una ropa de trabajo apropiada. No utilice ropa holgada ni artículos de joyería. Mantenga el pelo y la ropa alejados de piezas que estén en movimiento.** La ropa holgada, los artículos de joyería y el pelo largo se pueden enganchar en las piezas en movimiento.
- g) **Cuando sea posible montar equipos de aspiración o recogida de polvo, se deben conec-**

**tar y utilizar correctamente.** El empleo de estos equipos de aspiración puede reducir los riesgos derivados del polvo.

- h) **No se deje llevar por una falsa sensación de seguridad ni pase por alto las normas de seguridad para herramientas eléctricas, aun cuando esté familiarizado con ellas por haberlas utilizado con mucha frecuencia.** Actuar sin poner atención puede provocar graves lesiones en fracciones de segundos.

## 26.5 Uso y manejo de la herramienta eléctrica

- a) **No sobrecargue la herramienta eléctrica. Use la herramienta eléctrica destinada a tal fin para realizar su trabajo.** Con la herramienta eléctrica adecuada podrá trabajar mejor y más seguro dentro del margen de potencia indicado.
- b) **No utilice herramientas eléctricas cuyo interruptor esté defectuoso.** Las herramientas eléctricas que ya no se puedan encender o apagar son peligrosas y deben repararse.
- c) **Quite el enchufe de la red y/o saque la batería antes de modificar los ajustes de la herramienta eléctrica, cambiar las piezas del instrumento de inserción o guardar la herramienta eléctrica.** Esta medida preventiva reduce el riesgo de que la herramienta eléctrica arranque accidentalmente.
- d) **Guarde fuera del alcance de los niños las herramientas eléctricas que no utilice. No permita la utilización de la herramienta eléctrica a aquellas personas que no estén familiarizadas con su uso o que no hayan leído estas instrucciones.** Las herramientas eléctricas son peligrosas si las utilizan personas inexpertas.
- e) **Cuide la herramienta eléctrica y el instrumento de inserción con esmero. Controle si las piezas móviles funcionan correctamente y sin atascarse, y si existen piezas rotas o tan deterioradas que pudieran afectar al funcionamiento de la herramienta eléctrica. Encargue la reparación de piezas defectuosas antes de volver a usar la herramienta eléctrica.** Muchos de los accidentes tiene su origen en el mantenimiento deficiente de las herramientas eléctricas.
- f) **Mantenga las herramientas de corte afiladas y limpias.** Las herramientas con cantos de corte afilados que están cuidadas correcta-

mente se atascan menos y se manejan mejor.

- g) **Utilice la herramienta eléctrica, el instrumento de inserción, los instrumentos de inserción, etc. con arreglo a estas instrucciones. Al hacerlo, tenga en cuenta las condiciones de trabajo y la actividad a realizar.** El uso de herramientas eléctricas para trabajos diferentes de aquellos para los que han sido concebidas puede originar situaciones peligrosas.
- h) **Mantenga las empuñaduras y las superficies de agarre secas, limpias y libres de aceite y grasa.** Las empuñaduras y superficies de agarre resbaladizas no permiten un manejo seguro ni el control de la herramienta eléctrica en situaciones imprevistas.

## 26.6 Uso y trato de la herramienta de acumulador

- a) **Cargue los acumuladores únicamente con los cargadores recomendados por el fabricante.** Existe riesgo de incendio del cargador, si se intenta cargar acumuladores de un tipo diferente al previsto para dicho cargador.
- b) **Emplee únicamente los acumuladores previstos en cada caso para las herramientas eléctricas.** El uso de otro tipo de acumuladores puede provocar lesiones y el riesgo de incendio.
- c) **Si no utiliza el acumulador, guárdelo separado de clips, monedas, llaves, clavos, tornillos o demás objetos metálicos que pudieran puentear sus contactos.** El cortocircuito de los contactos del acumulador pueden causar quemaduras o un incendio.
- d) **La utilización inadecuada del acumulador puede provocar fugas de líquido del mismo. Evite el contacto con dicho líquido. En caso de un contacto casual, enjuagar el área afectada con agua. En caso de contacto con los ojos, acuda además inmediatamente a un médico.** El líquido que sale del acumulador puede irritar la piel o producir quemaduras en la misma.
- e) **No utilice ningún acumulador que esté dañado o modificado.** Los acumuladores que estén dañados o modificados se pueden comportar imprevisiblemente y encenderse, explotar o provocar otros peligros.
- f) **No exponga un acumulador al fuego o temperaturas demasiado elevadas.** El fuego o

temperaturas superiores a 130 °C (265 °F) pueden provocar una explosión.

- g) **Observe todas las instrucciones para realizar la carga y no cargue nunca el acumulador o la herramienta de acumulador fuera del margen de temperatura indicado en el manual de instrucciones.** La carga errónea o realizar la carga fuera del margen de temperatura admitido puede destruir el acumulador y aumentar el peligro de incendio.

## 26.7 Servicio Técnico

- a) **Encargue la reparación de su herramienta eléctrica a un profesional cualificado, empleando exclusivamente piezas de repuesto originales.** Solamente de este modo se mantendrá la seguridad de la herramienta eléctrica.
- b) **No realizar nunca el mantenimiento de un acumulador que esté dañado.** Cualquier mantenimiento de acumuladores solo es asunto del fabricante o de puntos de post-venta provistos de los correspondientes poderes.

## 26.8 Indicaciones relativas a la seguridad para el cortarramas

Indicaciones de seguridad generales para el cortarramas

- a) **Mantenga todas las partes del cuerpo apartadas de la cadena de aferrado cuando la motosierra esté en funcionamiento. Antes de arrancar el cortarramas, asegúrese de que la cadena no toque nada.** Al trabajar con un cortarramas, una simple distracción momentánea puede provocar que la cadena de aferrado alcance la ropa o partes del cuerpo.
- b) **Sujete el cortarramas siempre con una mano en la empuñadura de mando y, la otra, en el punto de agarre adicional.**
- c) **Sujete el cortarramas solo por las superficies de agarre aisladas, ya que la cadena puede topar con cables conductores de corriente ocultos.** El contacto de la cadena con un cable conductor de corriente puede someter a tensión las piezas metálicas de la máquina y provocar una descarga eléctrica.
- d) **Utilice gafas de protección. Se recomienda emplear también equipamiento protector para los oídos, la cabeza, las manos, las piernas y los pies.** La ropa de protección apropiada reduce el riesgo de lesiones por

- astillas que salgan despedidas y por el contacto accidental de la cadena de aserrado.
- e) **No trabaje con el cortarramas sobre un árbol, una escalera, desde un tejado o una superficie de apoyo inestable.** Al trabajar de esta manera, existe peligro de lesiones.
- f) **Asegúrese en adoptar siempre una postura estable y trabaje con el cortarramas únicamente si se encuentra sobre una superficie segura y llana.** Las superficies resbaladizas o las de apoyo que no garanticen la estabilidad pueden provocar que usted acabe perdiendo el equilibrio o el control del cortarramas.
- g) **Al serrar una rama que esté sometida a tensión, debe contar con que dicha rama va a rebotar.** Si se libera la tensión de las fibras de la madera, la rama tensada puede alcanzar al operario y/o hacerle perder el control del cortarramas.
- h) **Preste especial atención al cortar monte bajo y arboleda jóven.** El material delgado puede enredarse con la cadena de aserrado y golpearle o hacerle perder el equilibrio.
- i) **Lleve el cortarramas apagado y con la cadena de aserrado apartada de su cuerpo. Al transportar o guardar el cortarramas, poner siempre la cubierta protectora.** El manejo adecuado del cortarramas disminuye la probabilidad de entrar en contacto accidentalmente con la cadena de aserrado en funcionamiento.
- j) **Siga las instrucciones relativas al engrasado, la tensión de la cadena y el cambio de la espada y la cadena de aserrado.** Una cadena que no esté debidamente tensada o engrasada puede romperse o bien incrementar el riesgo de lesionarse.
- k) **Cortar solo madera. No utilizar el cortarramas para realizar trabajos para los que no se ha concebido. Ejemplo: no utilice el cortarramas para serrar metal, plástico, muros o materiales de construcción que no sean de madera.** Si se utiliza este cortarramas para trabajos para los que no se ha concebido, puede dar lugar a situaciones peligrosas.
- l) **Este cortarramas no es adecuado para talar árboles.** Si se utiliza el cortarramas para trabajos para los que no se ha concebido, puede provocarles lesiones graves al operario o a otras personas.
- m) **Observe todas las instrucciones al eliminar del cortarramas el material acumulado, al**

**guardarlo o al realizar trabajos de mantenimiento. Asegúrese de que el interruptor esté desconectado y el acumulador retirado.** Un funcionamiento inesperado del cortarramas al retirar el material acumulado, al guardarlo o mientras se realizan trabajos de mantenimiento puede provocar lesiones graves.

## Innehållsförteckning

1	Förord.....	53
2	Information bruksanvisningen.....	54
3	Översikt.....	54
4	Säkerhetsanvisningar.....	55
5	Gör motorlien redo att använda.....	63
6	Ladda batteriet och lampor.....	63
7	Montera ihop motorlien.....	64
8	Sätt in och ta ut batteriet.....	65
9	Sätt på och stäng av motorlien.....	65
10	Kontrollera motorlie och batteri.....	66
11	Arbeta med motorlien.....	67
12	Efter arbetet.....	67
13	Transport.....	68
14	Förvaring.....	68
15	Rengöring.....	69
16	Underhåll.....	69
17	Reparera.....	69
18	Felavhjälpning.....	70
19	Tekniska data.....	71
20	Kombinationer av svärd och sågkedjor.....	72
21	Reservdelar och tillbehör.....	72
22	Kassering.....	72
23	EU-försäkran om överensstämmelse.....	73
24	UKCA-konformitetsdeklaration.....	73
25	Adresser.....	74
26	Allmänna säkerhetsanvisningar för elverktyg.....	74

## 1 Förord

Hej!

Tack för att du valt en produkt från STIHL. Vi utvecklar och tillverkar produkter av mycket hög kvalitet som uppfyller våra kunders behov. Därför är våra produkter mycket säkra även när de belastas mycket.

STIHL ger även en förstklassig service. Hos våra återförsäljare får du kompetent rådgivning och instruktioner samt tekniska råd.

STIHL strävar efter att arbeta på ett sätt som är så hållbart och ansvarsfullt mot naturen som möjligt. Denna bruksanvisning är till för att hjälpa

dig att använda din STIHL produkt på ett säkert och miljövänligt sätt över lång tid.

Vi uppskattar ditt förtroende för oss och önskar dig lycka till med din STIHL-produkt.

*N. S. Stihl*

Dr Nikolas Stihl

**VIKTIGT! LÄS BRUKSANVISNINGEN INNAN DU ANVÄNDER PRODUKTEN OCH SPARA DEN.**

## 2 Information bruksanvisningen

### 2.1 Aktuella dokument

Följ de lokala säkerhetsföreskrifterna.

- ▶ Läs följande kompletterande dokument till den här bruksanvisningen, se till att du förstått dem och spara dem:
  - Information om multifunktionsoljan STIHL Multioil Bio: [www.stihl.com/safety-data-sheets](http://www.stihl.com/safety-data-sheets)
  - Säkerhetsföreskrifterna för batterier och produkter med inbyggda batterier från STIHL: [www.stihl.com/safety-data-sheets](http://www.stihl.com/safety-data-sheets)

### 2.2 Varningar i texten

#### **!** FARA

- Varnar för faror som leder till allvarliga skador eller dödsfall.
  - ▶ Med åtgärderna kan man förhindra allvarliga skador eller dödsfall.

#### **!** VARNING

- Varnar för faror som **kan** leda till allvarliga skador eller dödsfall.
  - ▶ Med åtgärderna kan man förhindra allvarliga skador eller dödsfall.

**OBS!**

- Varnar för faror som kan leda till materialskador.
  - ▶ Med åtgärderna kan man förhindra materialskador.

### 2.3 Symboler i texten



Denna symbol hänvisar till ett kapitel i denna bruksanvisning.

## 3 Översikt

### 3.1 Grenkap, batteri och laddare

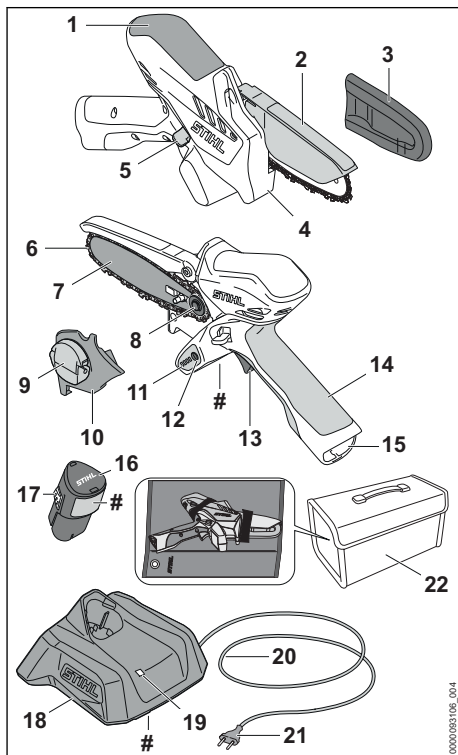

#### 1 Greppställe

Greppstället är till för att hålla och styra grenkapen.

#### 2 Skyddsskåpa

Skyddsskåpan skyddar mot kontakt med sågkedjan.

#### 3 Kedjeskydd

Kedjeskyddet skyddar mot kontakt med sågkedjan.

#### 4 Stopp

Stoppet ger stöd åt grenkapen mot träet under arbetet.

#### 5 Spärrarm

Spärrarmen låser upp strömbrytaren.

#### 6 Sågkedja

Sågkedjan sågar träet.

**7 Svärd**

Svärdet styr sågkedjan.

**8 Kedjedrev**

Kedjedrevet driver sågkedjan.

**9 Vingmutter**

Vingmuttern fäster kedjedrevskåpan på grenkapen.

**10 Kedjedrevskåpa**

Kedjedrevskåpan täcker kedjedrevet och fäster svärdet på grenkapen.

**11 LED-lampor**

LED-lamporna indikerar batteriets laddningsstatus och eventuella fel.

**12 Tryckknapp**

Tryckknappen aktiverar LED-lamporna på grenkapen.

**13 Strömbrytare**

Strömbrytaren sätter på och stänger av grenkapen.

**14 Manöverhandtag**

Manöverhandtaget används för att manövrera, hålla och styra grenkapen.

**15 Batterifack**

I batterifacket sitter batteriet.

**16 Batteri**

Batteriet försörjer grenkapen med kraft.

**17 Spärrhake**

Spärrhaken ser till att batteriet sitter kvar i batterifacket.

**18 Laddare**

Batteriet laddas i laddaren.

**19 LED-lampa**

LED-lampan visar laddarens status.

**20 Anslutningskabel**

Anslutningskabeln ansluter laddaren till elkontakten.

**21 Elkontakt**

Elkontakten förbinder anslutningskabeln med eluttaget

**22 Väska**

Väskan används för att transportera och förvara grenkapen, batteriet och laddaren. Väskan ingår bara i leveransomfånget för setet (bestående av grenkap, batteri och laddare).

**# Typskylt med serienummer****3.2 Symboler**

Symbolerna på grenkapen, batteriet och laddaren har följande innebörd:

 Den här symbolen anger sågkedjans riktning.

 LED-lampan lyser eller blinkar grönt. Batteriet laddas.

 LED-lampan blinkar rött. Det finns ingen elektrisk kontakt mellan batteriet och laddaren eller det finns ett fel på batteriet eller laddaren.

 Tillåten längd på styrskenan.

 **L<sub>WA</sub>** Garanterad ljudeffektivnivå enligt direktiv 2000/14/EG i dB(A) för att jämföra buller från produkter.

 Informationen bredvid symbolen anger batteriets energiinnehåll enligt batteritillverkarens specifikation. Energiinnehållet som är tillgängligt under användningen är lägre.

 Använd den elektriska utrustningen i ett stängt och torrt rum.

 Släng inte produkten i hushållsavfallet.

 Läs bruksanvisningen, se till att du har förstått den och spara den.

**4 Säkerhetsanvisningar****4.1 Varningssymboler****4.1.1 Grenkap**

Varningssymbolerna på grenkapen betyder följande:

 Följ säkerhetsanvisningarna och vidta rätt åtgärder.

 Läs bruksanvisningen, se till att du har förstått den och spara den.

 Använd skyddsglasögon.

 Håll i grenkapen med båda händerna.

 Vidrör inte en sågkedja i rörelse.

 Ta ut batteriet under arbetspauser, transport, förvaring, underhåll och reparation.



Skydda grenkapen mot regn och fukt.

#### 4.1.2 Batteri

Varningssymbolerna på batteriet har följande innebörd:



Följ säkerhetsanvisningarna och vidta rätt åtgärder.



Läs bruksanvisningen, se till att du har förstått den och spara den.



Skydda batteriet mot värme och eld.



Doppa inte batteriet i vätska.

#### 4.1.3 Laddare

Varningssymbolerna på laddaren har följande innebörd:



Följ säkerhetsanvisningarna och vidta rätt åtgärder.



Läs bruksanvisningen, se till att du har förstått den och spara den.



Skydda laddaren mot regn och fukt.

## 4.2 Avsedd användning

Motorlien STIHL GTA 26 är till för att skära in trä.

Motorlien får inte användas när det regnar.

Batteriet STIHL AS försörjer motorlien med kraft.

Laddaren STIHL AL 1 används för att ladda batteriet STIHL AS.

## ▲ VARNING

- Batterier och laddare som inte är godkända av STIHL för motorlien kan orsaka brand och explosion. Personer kan skadas allvarligt eller förolyckas och materiella skador kan uppstå.
  - ▶ Använd motorlien med ett uppladdningsbart batteri STIHL AS.
  - ▶ Ladda batteriet STIHL AS med laddaren STIHL AL 1.

- Om motorlien, batteriet eller laddaren inte används på avsett sätt kan det leda till allvarliga personskador, dödsfall eller materialskador.
  - ▶ Använd motorlien, batteriet och laddaren enligt anvisningarna i den här bruksanvisningen.

## 4.3 Krav på användaren

### ▲ VARNING

- Användare som inte utbildats förstår inte eller kan inte bedöma farorna med motorlien, batteriet och laddaren. Användaren eller andra personer kan skadas allvarligt eller förolyckas.
  - ▶ Läs bruksanvisningen, se till att du har förstått den och spara den.
- ▶ Om motorlien, batteriet eller laddaren överlämnas till någon annan, ska bruksanvisningen medfölja.
- ▶ Se till att användaren uppfyller följande krav:
  - Användaren är utbildad.
  - Användaren är i skick, både fysiskt, motoriskt och mentalt, att arbeta med och använda motorlien, batteriet och laddaren. Om användaren är fysiskt, sensoriskt eller mentalt begränsad får användaren endast arbeta med dessa enheter under överinseende eller instruktion av en ansvarig person.
  - Användaren förstår och kan bedöma riskerna med motorlien, batteriet och laddaren.
  - Användaren är myndig eller utbildas i ett yrke under tillsyn, i enlighet med nationella bestämmelser.
  - Användaren har instruerats av en STIHL-återförsäljare eller en sakkunnig person innan denne använder motorlien och laddaren för första gången.
  - Användaren är inte påverkad av alkohol, läkemedel eller droger.
- ▶ Om något är oklart: Kontakta en STIHL-återförsäljare.

## 4.4 Klädsel och utrustning

### ▲ VARNING

- Under arbetet kan långt hår dras in i grenkapen. Det kan leda till att användaren skadas allvarligt.
  - ▶ Sätt upp långt hår och se till att det inte når nedanför axlarna.



- Föremål kan slungas iväg med hög hastighet under arbetet. Användaren kan skadas.



- ▶ Använd tätt sittande skyddsglasögon. Skyddsglasögonen ska vara kontrollerade enligt EN 166 eller nationella bestämmelser och vara korrekt märkta när de säljs.

- ▶ Använd långbyxor.
- Föremål som faller ner kan orsaka huvudskador.
  - ▶ Om föremål kan falla ner under arbetet ska skyddshjälm användas.
- Damm kan virvla upp under arbetet. Damm som andas in kan skada hälsan och utlösa allergiska reaktioner.
  - ▶ Om damm virvlar upp ska en skyddsmask användas.
- Olämpliga kläder kan fastna i trä, buskage och i grenkapen. Användaren kan skadas allvarligt om olämpliga kläder används.
  - ▶ Använd tätt sittande kläder.
  - ▶ Ta av sjalar och smycken.
- Under arbetet kan användaren skära sig på träet. Under rengöring eller underhåll kan användaren komma i kontakt med sågkedjan. Användaren kan skadas.
  - ▶ Använd arbetshandskar av slitstarkt material.
- Användaren kan halka om olämpliga skor används. Användaren kan skadas.
  - ▶ Använd stabila, heltäckande skor med halksäker sula.

## 4.5 Arbetsområde och omgivning

### 4.5.1 Motorlie

#### ▲ VARNING

- Utomstående personer, barn och djur kan inte förstå och bedöma farorna med motorlien och föremål som slungas iväg. Utomstående personer, barn och djur kan skadas allvarligt och materialskador kan uppstå.
  - ▶ Utomstående personer, barn och djur måste hållas på avstånd från arbetsområdet.
  - ▶ Lämna inte motorlien utan uppsikt.
  - ▶ Se till att barn inte kan leka med motorlien.
- Motorlien är inte vattentät. Om man arbetar när det regnar eller i fuktig miljö kan det leda till en elektrisk stöt. Användaren kan skadas och motorlien kan gå sönder.



- ▶ Arbeta inte i regn eller i fuktiga miljöer.

- Elektriska komponenter på motorlien kan orsaka gnistor. Gnistorna kan orsaka brand eller explosion i brandfarlig eller explosiv miljö. Det kan leda till allvarliga personskadorna eller dödsfall och materiella skador.
  - ▶ Använd inte maskinen i brandfarlig eller explosiv miljö.

### 4.5.2 Batteri

#### ▲ VARNING

- Utomstående personer, barn och djur förstår inte och kan inte bedöma farorna med batteriet. Utomstående personer, barn och djur kan skadas allvarligt.
  - ▶ Utomstående personer, barn och djur måste hållas på avstånd.
  - ▶ Lämna inte batteriet utan uppsikt.
  - ▶ Se till att barn inte kan leka med batteriet.
- Batteriet är inte skyddat mot all påverkan från omgivningen. Batteriet kan börja brinna, explodera eller skadas irreversibelt om det utsätts för viss påverkan från omgivningen. Personer kan skadas allvarligt och materiella skador kan uppstå.



- ▶ Skydda batteriet mot värme och eld.
- ▶ Kasta inte batteriet i eld.

- ▶ Ladda, använd och förvara inte batteriet utanför de angivna temperaturgränserna,  19.7.



- ▶ Doppa inte batteriet i vätska.

- ▶ Håll batteriet borta från små metalldelar.
- ▶ Utsätt inte batteriet för högt tryck.
- ▶ Utsätt inte batteriet för mikrovågor.
- ▶ Skydda batteriet mot kemikalier och salter.

### 4.5.3 Laddare

#### ▲ VARNING

- Utomstående personer och barn förstår inte och kan inte bedöma farorna med laddaren och elektrisk ström. Personer, barn och djur som inte är inblandade kan skadas allvarligt eller dödas.
  - ▶ Utomstående personer, barn och djur måste hållas på avstånd.
  - ▶ Se till att barn inte kommer åt att leka med laddaren.
- Laddaren är inte vattenskyddad. Om man arbetar i regn eller fuktig miljö kan det leda till en elektrisk stöt. Användaren kan skadas och laddaren kan gå sönder.





- ▶ Får inte användas i regn eller fuktig miljö.

- Laddaren är inte skyddad mot påverkan från omgivningen. Laddaren kan börja brinna eller explodera om den utsätts för viss påverkan från omgivningen. Personer kan skadas allvarligt och materiella skador kan uppstå.
  - ▶ Förvara laddaren i ett stängt och torrt rum.
  - ▶ Använd inte laddaren i brandfarlig eller explosiv miljö.
  - ▶ Ställ inte laddaren på ett brandfarligt underlag.
  - ▶ Använd och förvara inte laddaren utanför de angivna temperaturgränserna, 19.7.
- Personer kan snubbla över anslutningskabeln. Personer kan skadas och laddaren kan gå sönder.
  - ▶ Se till att anslutningskabeln ligger plant på golvet.

## 4.6 Säker användning

### 4.6.1 Grenkap

Grenkapen är säkert att använda när följande villkor har uppfyllts:

- Grenkapen är oskadad.
- Grenkapen är ren och torr.
- Skyddsskåpan är monterad.
- Skyddsskåpan är oskadad och oförändrad.
- Manöverdonen fungerar och är oförändrade.
- Sågkedjan är smord.
- Slitagespåren på kedjedrevet är inte djupare än 0,5 mm.
- En kombination av svärd och sågkedja som anges i den här bruksanvisningen är monterad.
- Svärdet och sågkedjan är korrekt monterade.
- Sågkedjan är korrekt spänd.
- Originaltillbehör från STIHL används på grenkapen.
- Tillbehöret är korrekt monterat.

## ▲ VARNING

- Vid icke-säker användning fungerar eventuellt inte komponenterna och säkerhetsanordningarna korrekt. Personer kan skadas allvarligt eller förolyckas.
  - ▶ Använd inte grenkapen om den är trasig.
  - ▶ Om grenkapen är nedsmutsad eller våt: rengör grenkapen och låt torka.
  - ▶ Förändra inte grenkapen. Undantag: Montering av en kombination av svärd och sågkedja som anges i den här bruksanvisningen.

- ▶ Använd endast grenkapen med monterad skyddsskåpa.
- ▶ Om skyddsskåpan är skadad eller förändrad: arbeta inte med grenkapen.
- ▶ Om manöverdonen inte fungerar: arbeta inte med grenkapen.
- ▶ Montera originaltillbehör från STIHL på den här grenkapen.
- ▶ Montera svärdet och sågkedjan enligt anvisningarna i den här bruksanvisningen.
- ▶ Montera tillbehör enligt anvisningarna i den här bruksanvisningen eller enligt tillbehörets bruksanvisning.
  - ▶ Stick inte in föremål i hålen på grenkapen.
  - ▶ Byt ut slitna eller skadade skyltar.
- ▶ Om något är oklart: Kontakta en STIHL-återförsäljare.

### 4.6.2 Svärd

Svärdet är säkert att använda när följande villkor är uppfyllda:

- Svärdet är oskadat.
- Svärdet är inte deformerat.
- Spåret är lika djupt eller djupare än min. spår djup, 19.3.
- Spåret har inte förträngningar eller har inte vidgats.

## ▲ VARNING

- I ett osäkert tillstånd kan svärdet inte längre styra sågkedjan korrekt. Sågkedjan kan hoppa av svärdet. Personer kan skadas allvarligt eller förolyckas.
  - ▶ Använd inte svärdet om det är trasigt.
  - ▶ Om spår djupet är mindre än min. spår djup: byt ut svärdet.
  - ▶ Om något är oklart: Kontakta en STIHL-återförsäljare.

### 4.6.3 Sågkedja

Sågkedjan är säkert att använda när följande uppfylls:

- Sågkedjan är oskadad.
- Sågkedjan är korrekt slipad.
- Slitagemarkeringarna syns på tänderna.

## ▲ VARNING

- Vid icke-säker användning fungerar eventuellt inte komponenterna och säkerhetsanordningarna korrekt. Personer kan skadas allvarligt eller förolyckas.
  - ▶ Använd inte sågkedjan om den är trasig.
  - ▶ Slipa sågkedjan korrekt.
  - ▶ Om något är oklart: Kontakta en STIHL-återförsäljare.

#### 4.6.4 Batteri

Batteriet är säkert att använda när följande uppfylls:

- Batteriet är oskadat.
- Batteriet är rent och torrt.
- Batteriet fungerar och har inte modifierats.

### ▲ VARNING

- Om batteriet inte är i ett säkert skick kan det inte längre fungera på ett säkert sätt. Personer kan skadas allvarligt.
  - ▶ Arbeta bara med ett oskadat och fungerande batteri.
  - ▶ Ladda inte trasiga eller skadade batterier.
  - ▶ Rengör batteriet om det är smutsigt.
  - ▶ Låt batteriet torka om det är blött eller fuktigt ☞ 19.8.
  - ▶ Gör inga ändringar på batteriet.
  - ▶ Stick inte in föremål i hålen på batteriet.
  - ▶ Låt inte de elektriska kontakterna på batteriet komma i kontakt med metallföremål eftersom det kan leda till kortslutning.
  - ▶ Öppna inte batteriet.
  - ▶ Byt ut utslitna eller skadade informationsskyltar.
- Det kan läcka ut vätska ur ett trasigt batteri. Om vätskan kommer i kontakt med huden eller ögonen kan huden eller ögonen bli irriterade.
  - ▶ Undvik kontakt med vätskan.
  - ▶ Om du fått vätska på huden: Tvätta de berörda ställena med rikligt med vatten och tvål.
  - ▶ Vid kontakt med ögonen: Skölj ögonen med rikligt med vatten i minst 15 minuter och kontakta läkare.
- Ett trasigt eller skadat batteri kan lukta konstigt, ryka eller brinna. Detta kan orsaka allvarliga personskador eller dödsfall och saksador kan uppstå.
  - ▶ Om batteriet luktar konstigt eller ryker: Använd inte batteriet och håll det borta från brännbart material.
  - ▶ Om batteriet börjar brinna, försök att släcka branden med en brandsläckare eller vatten.

#### 4.6.5 Laddare

Laddaren är säker att använda när följande villkor är uppfyllda:

- Laddaren är oskadad.
- Laddaren är ren och torr.

### ▲ VARNING

- Vid icke-säker användning fungerar eventuellt inte komponenterna och säkerhetsanordningarna korrekt. Personer kan skadas allvarligt eller förolyckas.

- ▶ Använd bara en oskadad laddare.
- ▶ Om laddaren är smutsig eller blöt: Rengör laddaren och låt den torka.
- ▶ Modifiera inte laddaren.
- ▶ Stick inte in föremål i hålen på laddaren.
- ▶ Låt inte de elektriska kontakterna i laddaren komma i kontakt med metallföremål eftersom det kan leda till kortslutning.
- ▶ Öppna inte laddaren.

## 4.7 Arbete

### ▲ VARNING

- Om det inte finns någon inom hörhåll utanför arbetsområdet kan du inte få hjälp i nödfall.
  - ▶ Se till att det finns någon inom hörhåll utanför arbetsområdet.
- I vissa situationer kan det vara svårt att koncentrera sig. Användaren kan tappa kontrollen över motorlien, snubbla, falla och skadas svårt.
  - ▶ Arbeta lugnt och med eftertanke.
  - ▶ Om ljusförhållandena och sikten är dåliga: Arbeta inte med motorlien.
  - ▶ Använd motorlien ensam.
  - ▶ Arbeta inte över axelhöjd.
  - ▶ Var uppmärksam på hinder.
  - ▶ Stå på marken och ha god balans när du arbetar. Om du måste arbeta uppe i luften: Använd en lyftplattform eller en säker ställning.
  - ▶ Om du börjar bli trött: Ta en paus i arbetet.
- Användaren kan skära sig på den roterande sågkedjan. Det kan leda till allvarliga skador.
  - ▶ Vidrör inte sågkedjan när den roterar.
  - ▶ Om sågkedjan är blockerad av ett föremål: Stäng av motorlien och ta ur batteriet. Ta sedan bort föremålet.
- Den roterande sågkedjan blir varm och töjs. Om sågkedjan inte smörjs och spänns korrekt kan den hoppa av svärdet eller gå av. Det kan leda till allvarliga personskador och materiella skador kan uppstå.
  - ▶ Använd multifunktionsoljan STIHL MultiOil Bio eller ett jämförbart, biologiskt nedbrytbart multifunktionellt oljesmörjmedel.
  - ▶ Smörj sågkedjan efter varje batteriladdning under arbetet.
  - ▶ Kontrollera sågkedjans spänning regelbundet under arbetet. Om sågkedjan inte är tillräckligt spänd: Spänn sågkedjan.
- Under arbetet kan svärdet, sågkedjan och kedjedrevet bli varma. Användaren kan bränna sig.
  - ▶ Vidrör inte varma svärd, sågkedjor och kedjedrev.

- ▶ Vänta tills svärdet, sågkedjan och kedjedrevet har svalnat.
- ▶ Använd arbetshandskar av slitstarkt material.
- Om motorlien förändras under arbetet eller betar sig konstigt kan motorlien vara i ett säkerhetsmässigt felaktigt tillstånd. Det kan leda till allvarliga personskador och materiella skador kan uppstå.
  - ▶ Avsluta arbetet, ta ur batteriet och kontakta en STIHL-återförsäljare.
- Motorlien kan vibrera under arbetet.
  - ▶ Använd handskar.
  - ▶ Ta paus i arbetet.
  - ▶ Om du får problem med blodcirkulationen: Uppsök en läkare.
- Det kan bildas gnistor om den roterande sågkedjan träffar ett hårt föremål. Gnistorna kan orsaka brand i brännbar miljö. Det kan leda till allvarliga personskador eller dödsfall och materiella skador.
  - ▶ Arbeta inte i brännbar miljö.
- När strömbrytaren släpps fortsätter sågkedjan att gå en stund. Sågkedjan kan orsaka skärskador när den rör sig. Personer kan skadas allvarligt.
  - ▶ Vänta tills sågkedjan stannat.

## ▲ FARA

- Om man arbetar i närheten av strömförande ledningar kan sågkedjan komma i kontakt med dem och skada dessa. Användaren kan skadas allvarligt eller dödas.
  - ▶ Arbeta inte i närheten av strömförande ledningar.

## 4.8 Reaktionskrafter

### 4.8.1 Reaktionskrafter

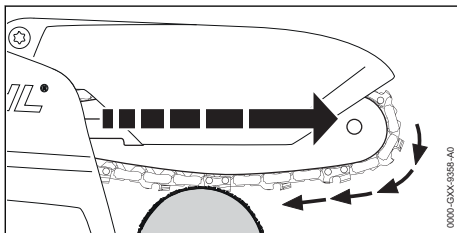

När man arbetar med svärdets undersida dras motorlien bort från användaren.

## ▲ VARNING

- Om sågkedjan träffar ett hårt föremål och bromsas snabbt kan motorlien plötsligt dras

bort från användaren. Detta kan leda till personskador.

- ▶ Håll i motorlien med båda händerna.
- ▶ Arbeta enligt anvisningarna i den här bruksanvisningen.
- ▶ Arbeta med monterad skyddskåpa.
- ▶ Arbeta med oskadad och oförändrad skyddskåpa.
- ▶ Arbeta med en sågkedja som är korrekt vässad och spänd.
- ▶ För svärdet rakt i skäret.
- ▶ Placera anslaget korrekt.
- ▶ Arbeta med fullgas.

## 4.9 Ladda

### ▲ VARNING

- Under laddningen kan det bildas lukt eller rök om laddaren är trasig eller defekt. Det kan leda till personskador eller materialskador.
  - ▶ Dra ut kontakten ur eluttaget.
- Laddaren kan överhettas och orsaka brand om värmen inte avleds korrekt. Det kan leda till allvarliga personskador, dödsfall eller materialskador.
  - ▶ Täck inte över laddaren.

## 4.10 Elanslutning

Det kan uppstå kontakt med strömförande komponenter av följande orsaker:

- Anslutningskabeln eller förlängningskabeln är skadad.
- Anslutningskabelns eller förlängningskabelns kontakt är skadad.
- Eluttaget är inte korrekt installerat.

### ▲ FARA

- Kontakt med strömförande komponenter kan leda till elstöt. Användaren kan skadas allvarligt eller förolyckas.
  - ▶ Kontrollera att anslutningskabeln, förlängningskabeln och kontakterna är oskadade.



Om anslutningskabeln eller förlängningskabeln är defekt eller skadad:

- ▶ Rör inte vid det skadade stället.
- ▶ Dra ut kontakten ur eluttaget.
- ▶ Berör endast anslutningskabel, förlängningskabel och kontakter med torra händer.
- ▶ Anslut anslutningskabelns eller förlängningskabelns elkontakt till ett korrekt installerat och säkrat eluttag med skyddskontakt.
- ▶ Anslut laddaren via en jordfelsbrytare (30 mA, 30 ms).

- En skadad eller olämplig förlängningskabel kan orsaka elstöt. Personer kan skadas allvarligt eller förolyckas.

- Använd en förlängningskabel med rätt ledartvärnsnitt,  19.6.

## ▲ VARNING

- Under laddningen kan fel nätspänning eller fel nätfrekvens leda till överspänning i laddaren. Laddaren kan skadas.
  - Kontrollera att elnätets nätspänning och nätfrekvens överensstämmer med uppgifterna på laddarens typskylt.
- Om laddaren ansluts till ett grenuttag kan elektriska komponenter överbelastas under laddningen. De elektriska komponenterna kan överhettas och orsaka brand. Detta kan orsaka allvarliga personskador eller dödsfall och saksador kan uppstå.
  - Säkerställ att de maximala effekttangivelserna på grenuttaget inte överskrider av effekten på typskylten för laddaren tillsammans med effekten hos alla övriga elektriska apparater som är anslutna till grenuttaget.
- En felaktigt dragen anslutningskabel och förlängningskabel kan skadas och man kan snubbla. Personer kan skadas och anslutningskabeln eller förlängningskabeln kan skadas.
  - Dra och märk ut anslutningskabeln och förlängningskabeln så att ingen kan snubbla.
  - Dra anslutningskabeln och förlängningskabeln så att de inte spänns eller fastnar.
  - Dra anslutningskabeln och förlängningskabeln så att de inte kan skadas, vikas, krossas eller nötas.
  - Skydda anslutningskabeln och förlängningskabeln från värme, olja och kemikalier.
  - Dra anslutningskabeln och förlängningskabeln på ett torrt underlag.
- Förlängningskabeln blir varm under arbetet. Om värmen inte kan avledas kan det leda till brand.
  - Om en kabeltrumma används: Linda ut kabeltrumman helt.
- Om det finns elektriska ledningar och rör i väggen kan dessa skadas om laddaren monteras på väggen. Kontakt med elektriska ledningar kan leda till en elektrisk stöt. Detta kan orsaka allvarliga personskador och materialskador.
  - Kontrollera att det inte finns några elektriska ledningar och rör i väggen på det avsedda stället.
- Om laddaren inte är monterad på väggen på det sätt som beskrivs i denna bruksanvisning kan laddaren eller batteriet falla ner eller så kan laddaren bli för het. Detta kan orsaka personskador och saksador.

- Montera laddaren på ett sådant sätt på väggen som det beskrivs i denna bruksanvisning.
- Om laddaren monteras på väggen med batteriet isatt kan batteriet ramla ur laddaren. Detta kan orsaka personskador och saksador.
  - Montera först laddaren på väggen och sätt sedan in batteriet.

## 4.11 Transport

### 4.11.1 Motorlie

## ▲ VARNING

- Motorlien kan välta eller röra sig under transporten. Det kan leda till personskador eller materialskador.



- Ta ur batteriet.

- Trä på kedjeskyddet på svärdet så att hela svärdet täcks.
- Transportera motorlien i den medföljande väskan.
- Om ingen väska ingår i leveransomfånget: Säkra motorlien med spännremmar, remmar eller ett nät så att den inte kan välta eller röra sig.

### 4.11.2 Batteri

## ▲ VARNING

- Batteriet är inte skyddat mot all påverkan från omgivningen. Batteriet kan skadas och saksador kan uppstå om batteriet utsätts för specifik miljöpåverkan.
  - Transportera inte batteriet om det är skadat.
  - Om det ingår en väska i leveransen: Transportera batteriet i den medföljande väskan.
- Batteriet kan välta eller röra sig under transporten. Detta kan orsaka personskador och saksador.
  - Se till att batteriet inte kan röra sig i förpackningen.
  - Se till att förpackningen inte kan röra sig.

### 4.11.3 Laddare

## ▲ VARNING

- Laddaren kan välta eller röra sig under transporten. Det kan leda till personskador eller materialskador.
  - Dra ut kontakten ur eluttaget.
  - Ta ur batteriet.

- ▶ Transportera laddaren i den medföljande väskan.
- ▶ Om ingen väska ingår i leveransomfånget: Säkra laddaren med spännremmar, remmar eller ett nät så att den inte kan välta eller röra sig.
- Bär inte laddaren i anslutningskabeln. Anslutningskabeln och laddaren kan gå sönder.
  - ▶ Linda upp anslutningskabeln och fäst den i laddaren.

## 4.12 Förvaring

### 4.12.1 Motorlie

#### ▲ VARNING

- Barn förstår inte och kan inte bedöma farorna med motorlien. Barn kan skadas allvarligt.



- ▶ Ta ur batteriet.

- ▶ Trä på kedjeskyddet på svärdet så att hela svärdet täcks.
- ▶ Förvara motorlien utom räckhåll för barn.
- De elektriska kontaktarna på motorlien och metalldelarna kan korrodera på grund av fukt. Motorlien kan skadas.



- ▶ Ta ur batteriet.

- ▶ Förvara motorlien rent och torrt.

### 4.12.2 Batteri

#### ▲ VARNING

- Barn kan inte förstå och bedöma farorna med batteriet. Barn kan skadas allvarligt.
  - ▶ Förvara batteriet utom räckhåll för barn.
- Batteriet är inte skyddat mot all påverkan från omgivningen. Batteriet kan skadas irreparabelt om det utsätts för viss påverkan från omgivningen.
  - ▶ Förvara batteriet på en ren och torr plats.
  - ▶ Förvara batteriet i ett stängt utrymme.
  - ▶ Förvara inte batteriet tillsammans med grenkapen.
  - ▶ Om batteriet förvaras i laddaren: Dra ut elkontakten och förvara batteriet med en laddningsnivå mellan 40 % och 60 % (2 grönt lysande LED-lampor).
  - ▶ Förvara inte batteriet utanför de angivna temperaturgränserna, 19.7.

### 4.12.3 Laddare

#### ▲ VARNING

- Barn förstår inte och kan inte bedöma farorna med laddaren. Barn kan skadas allvarligt eller dödas.
  - ▶ Dra ur elkontakten.
  - ▶ Förvara laddaren utom räckhåll för barn.
- Laddaren är inte skyddad mot påverkan från omgivningen. Laddaren kan skadas om den utsätts för påverkan från omgivningen.
  - ▶ Dra ur elkontakten.
  - ▶ Om laddaren är varm: Låt laddaren svalna.
  - ▶ Förvara laddaren på en ren och torr plats.
  - ▶ Förvara laddaren i ett stängt rum.
  - ▶ Förvara inte laddaren utanför de angivna temperaturgränserna, 19.7.
- Bär inte laddaren i anslutningskabeln och låt den inte hänga i den. Anslutningskabeln och laddaren kan skadas.
  - ▶ Grip tag i och håll laddaren i huset.
  - ▶ Fäst laddaren på väggfästet.

## 4.13 Rengöring, underhåll och reparation

#### ▲ VARNING

- Om batteriet sitter i under rengöring, underhåll eller reparation kan grenkapen starta av miss-tag. Detta kan orsaka allvarliga personskador och materialskador.



- ▶ Ta ut batteriet.

- Starka rengöringsmedel och rengöring med vattenstråle eller vassa föremål kan skada grenkapen, svärdet, sågkedjan, batteriet och laddaren. Om grenkapen, svärdet, sågkedjan, batteriet eller laddaren inte rengörs på rätt sätt slutar eventuellt komponenterna och säkerhetsanordningarna att fungera. Personer kan skadas allvarligt.
  - ▶ Rengör grenkapen, svärdet, sågkedjan, batteriet och laddaren enligt anvisningarna i den här bruksanvisningen.
- Om grenkapen, svärdet, sågkedjan, batteriet och laddaren inte underhålls eller repareras på rätt sätt slutar eventuellt komponenterna och säkerhetsanordningarna att fungera. Personer kan skadas allvarligt eller förolyckas.
  - ▶ Reparera inte grenkapen, batteriet och laddaren själv.
  - ▶ Om grenkapen, batteriet eller laddaren måste underhållas eller repareras: Kontakta en STIHL-återförsäljare.

- ▶ Underhåll och reparera svärdet och sågkedjan enligt anvisningarna i den här bruksanvisningen.
- Vid rengöring eller underhåll av sågkedjan kan man skära sig på de vassa tänderna. Användaren kan skadas.
  - ▶ Använd arbetshandskar av slitstarkt material.

## 5 Gör motorlien redo att använda

### 5.1 Förbereda grenkapen för användning

Före varje användning måste följande steg utföras:

- ▶ Kontrollera att följande komponenter är säkra att använda:
  - Grenkap, 4.6.1.
  - Svärd, 4.6.2.
  - Sågkedja, 4.6.3.
  - Batteri, 4.6.4.
  - Laddare, 4.6.5.
- ▶ Kontrollera batteriet, 10.6.
- ▶ Ladda batteriet helt, 6.2.
- ▶ Rengör grenkapen, 15.1.
- ▶ Montera svärdet och sågkedjan, 7.1.1.
- ▶ Spänn sågkedjan, 7.2.
- ▶ Smörj sågkedjan, 7.3.
- ▶ Kontrollera manöverdonen, 10.5.
- ▶ Om stegen inte kan genomföras: Använd inte grenkapen och uppsök en STIHL-återförsäljare.

## 6 Ladda batteriet och lampor

### 6.1 Montera laddaren på väggen

Laddaren kan monteras på en vägg.

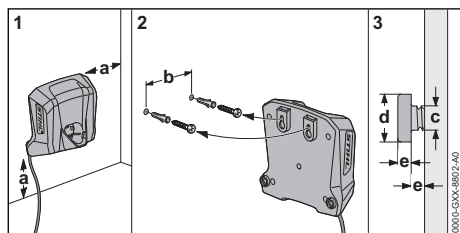

- ▶ Montera laddaren på väggen enligt följande:
  - Lämpligt fastsättningsmaterial används.
  - Laddaren är vågrät.
- Bibehåll följande mått:
  - a = minst 100 mm
  - b = 54 mm

- c = 4,5 mm
- d = 9 mm
- e = 2,5 mm

### 6.2 Ladda batteriet

Laddningstiden beror på olika faktorer som batteriets temperatur eller omgivningstemperaturen. Följ de rekommenderade temperaturintervallen, 19.8, för optimal prestanda. Den faktiska laddningstiden kan avvika från den angivna laddningstiden. Laddningstiden anges på [www.stihl.com/charging-times](http://www.stihl.com/charging-times).

Om kontakten sitter i ett eluttag och batteriet sätts in i laddaren startar laddningen automatiskt. När batteriet är helt laddat stängs laddaren av automatiskt.

Batteriet och laddaren blir varma under laddningen.

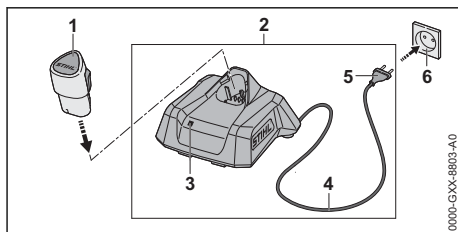

- ▶ Sätt i kontakten (5) i ett eluttag (6) som är lätt att komma åt.
- Laddaren (2) genomför ett självtest. LED-lamp (3) lyser grönt i ca 1 sekund och rött i ca 1 sekund.
- ▶ Dra anslutningskabeln (4).
- ▶ Sätt in batteriet (1) i laddarens (2) styrningar och tryck in det så långt det går. LED-lamp (3) lyser eller blinkar grönt. Batteriet (1) laddas.
- ▶ Om LED-lamp (3) inte längre lyser: Batteriet (1) är fulladdat och kan tas ut ur laddaren (2).
- ▶ Om laddaren (2) inte längre ska användas: Dra ut elkontakten (5) ur eluttaget (6).

## 6.3 Visa laddningsnivån

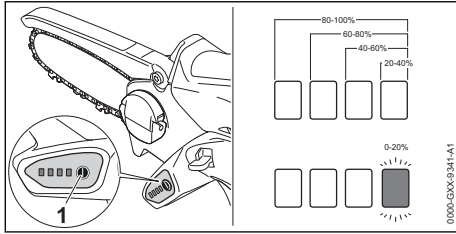

- ▶ Sätt i batteriet.
- ▶ Tryck på knappen (1). LED-lamporna lyser grönt i ca 5 sekunder och visar laddningsnivån.
- ▶ Om höger lampa blinkar grönt: Ladda batteriet.

## 6.4 LED-lampor på motorlien

LED-lamporna kan indikera batteriets laddning och fel. LED-lamporna kan lysa eller blinka rött eller grönt.

Om LED-lamporna lyser eller blinkar grönt indikerar batterinivån.

- ▶ Om LED-lamporna lyser eller blinkar rött: Åtgärda felet,  18. Fel på motorlien eller batteriet.

## 6.5 Lampa på laddaren

Lampan visar laddarens status eller fel. Lampan kan lysa eller blinka grönt eller rött.

Om lampan lyser eller blinkar grönt laddas batteriet.

- ▶ Om lampan lyser eller blinkar rött: Åtgärda fel,  18. Det finns ett fel på laddaren eller batteriet.

# 7 Montera ihop motorlien

## 7.1 Demontera och montera svärdet och sågkedjan

### 7.1.1 Demontera svärdet och sågkedjan

- ▶ Stäng av motorlien och ta ur batteriet.

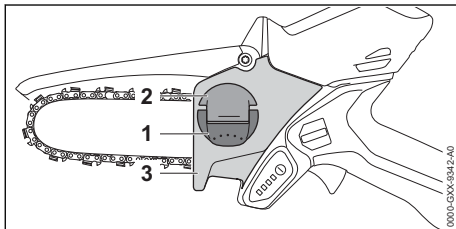

- ▶ Fäll upp handtaget (1) på vingmuttern (2).

- ▶ Vrid vingmuttern (2) moturs tills kedjedrevets lock (3) kan tas av.
- ▶ Ta av kedjedrevets lock (3).
- ▶ Ta av svärdet och sågkedjan.

### 7.1.2 Montera svärdet och sågkedjan

Kombinationerna av svärd och sågkedja, som passar till kedjedrevet och som får monteras, anges i tekniska data,  20.1.

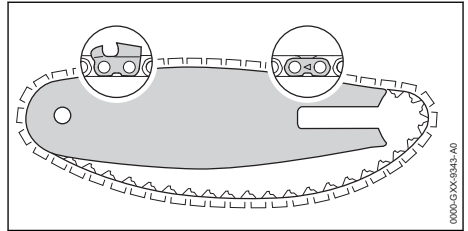

- ▶ Lägg in sågkedjan i spåret på svärdet så att pilarna på sågkedjans länkar pekar mot ovasidan i löpriktningen.

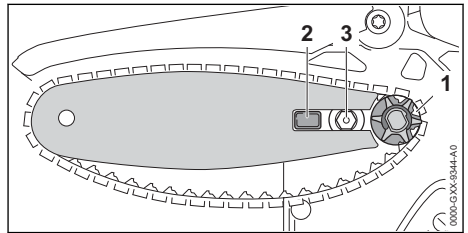

- ▶ Placera svärdet med sågkedjan på motorlien så att följande villkor är uppfyllda:
  - Sågkedjans drivlänkar sitter i kuggarna på kedjedrevet (1).
  - Tappen (2) sitter i det avlånga hålet i svärdet.
  - Flänsskruven (3) sitter i det avlånga hålet på svärdet.

Det spelar ingen roll åt vilket håll svärdet sitter. Märkningen på svärdet kan även finnas på spetsen.

- ▶ Spänn sågkedjan.
- ▶ Sätt på kedjedrevets lock på motorlien så att det är kant i kant med motorlien.
- ▶ Vrid vingmuttern medurs tills kedjedrevets lock sitter fast på motorlien.
- ▶ Fäll ner handtaget på vingmuttern.

## 7.2 Spänn sågkedjan

Under arbetet töjs eller dras sågkedjan samman. Sågkedjans spänning ändras. Under arbetet måste sågkedjans spänning kontrolleras regelbundet och sågkedjan måste efterspännas.



- ▶ Stäng av motorlien och ta ur batteriet.

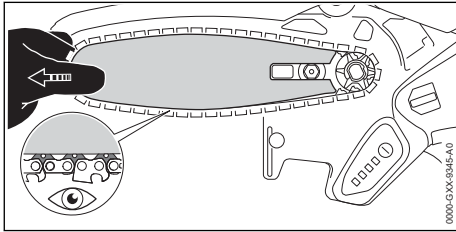

- ▶ Fäll upp handtaget på vingmuttern.
- ▶ Vrid vingmuttern 2 varv moturs. Vingmuttern är lossad.

### ! VARNING

- Tänderna på sågkedjan är vassa. Användaren kan skära sig.
  - ▶ Använd arbetshandskar av slitstarkt material.

- ▶ För svärdet så långt till vänster eller höger tills följande villkor är uppfyllt: Sågkedjans drivlänkar syns till hälften på svärdets undersida.
- ▶ Vrid vingmuttern medurs tills kedjedrevets lock sitter fast på motorlien.
- ▶ Om sågkedjan fortfarande lätt kan dras med två fingrar över svärdet: sågkedjan är korrekt spänd.
- ▶ Om sågkedjans drivlänkar är helt synliga på svärdets undersida: Spänn sågkedjan på nytt.
- ▶ Fäll ner handtaget på vingmuttern.

## 7.3 Smörj sågkedjan

Multifunktionsolja STIHL MultiOil Bio eller ett jämförbart, biologiskt nedbrytbart multifunktionellt oljesmörjmedel som smörjer och kyler ner den roterande sågkedjan.

- ▶ Stäng av motorlien och ta ur batteriet.
- ▶ Lägg motorlien på en plan yta så att locket på kedjehjulet pekar uppåt.
- ▶ Rengör svärdet och sågkedjan med en pensel, en mjuk borste eller STIHL-hartslösningssmedel.

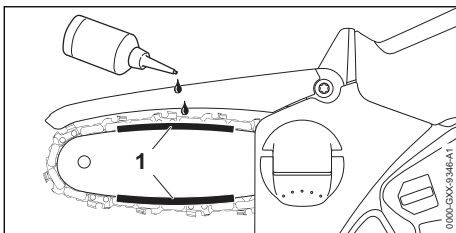

- ▶ Stryk på multifunktionsolja i området (1) mellan svärd och sågkedja.
- ▶ Sätt i batteriet.
- ▶ Koppla på motorlien. Multifunktionsoljan fördelas på sågkedjan. Sågkedjan är smörjd.

## 8 Sätt in och ta ut batteriet

### 8.1 Sätt i batteriet

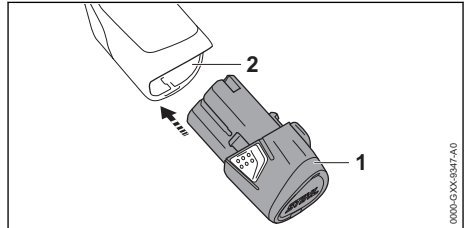

- ▶ Tryck in batteriet (1) så långt det går i batterifacket (2). Batteriet (1) låses fast med ett klick.

### 8.2 Ta ur batteriet

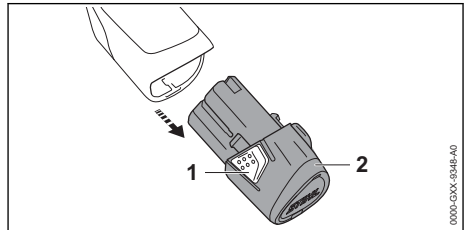

- ▶ Tryck på båda spärrhakarna (1). Batteriet (2) är nu lossat och kan tas ur.

## 9 Sätt på och stäng av motorlien

### 9.1 Koppla på motorlien

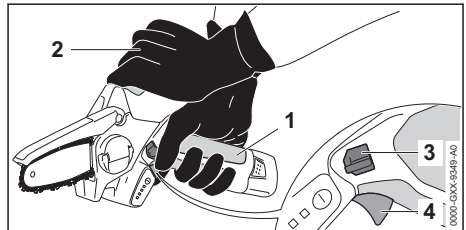

- ▶ Håll motorlien med en hand i manöverhandtagets område (1) så att tummen omsluter handtaget.

- ▶ Håll och styr motorlien med den andra handen på greppstället (2).
- ▶ Tryck på spärrarmen (3) med tummen och håll den intryckt.
- ▶ Tryck på strömbrytaren (4) med pekfingeret och håll den intryckt.  
Motorlien accelererar och sågkedjan går. Spärrarmen (3) kan släppas.

## 9.2 Stäng av motorlien

- ▶ Släpp strömbrytaren.  
Sågkedjan går inte längre.
- ▶ Om sågkedjan fortfarande går: ta ur batteriet och kontakta en STIHL-återförsäljare.  
Motorlien är defekt.

## 10 Kontrollera motorolie och batteri

### 10.1 Kontrollera kedjedrevet

- ▶ Stäng av motorlien och ta ur batteriet.
- ▶ Demontera kedjedrevets lock.
- ▶ Demontera svärdet och sågkedjan.

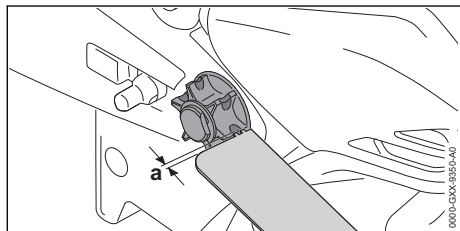

- ▶ Kontrollera slitagespåren på kedjedrevet med en rymtmall från STIHL.
- ▶ Om inlöppningsspåren är djupare än  $a = 0,5 \text{ mm}$ : använd inte motorlien och kontakta en STIHL-återförsäljare.  
Kedjedrevet måste bytas.

### 10.2 Kontrollera svärdet

- ▶ Stäng av motorlien och ta ur batteriet.
- ▶ Demontera sågkedjan och svärdet.

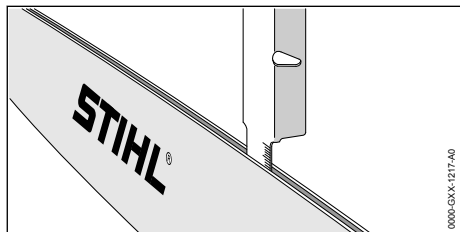

- ▶ Mät svärdets spår djup med skalan på en filmall från STIHL.

- ▶ Byt svärdet om något av alternativen nedan stämmer:
  - Svärdet är skadat.
  - Spår djupet är mindre än svärdets minsta spår djup, 19.3.
  - Spåret i svärdet har förträngningar eller har vidgats.
- ▶ Om något är oklart: Kontakta en STIHL-återförsäljare.

### 10.3 Kontrollera sågkedjan

- ▶ Stäng av motorlien och ta ur batteriet.

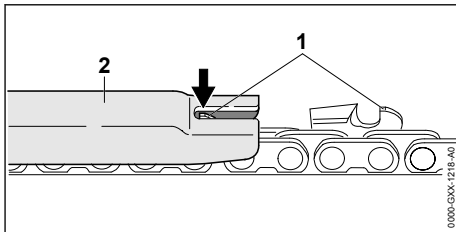

- ▶ Mät skär djup begränsarens (1) höjd med en filmall (2) från STIHL. Filmallen måste passa sågkedjans delning.
- ▶ Om en djupbegränsare (1) sticker ut över filmallen (2): Fila ner djupbegränsaren (1), 16.1.

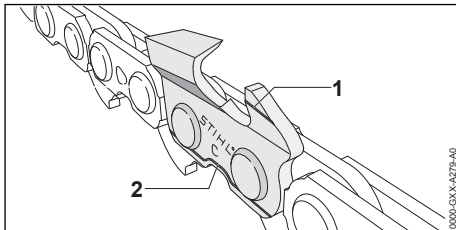

- ▶ Kontrollera om slitagemarkeringarna (1 och 2) syns på tänderna.
- ▶ Om en av slitagemarkeringarna inte syns på en tand: Använd inte sågkedjan och kontakta en STIHL-återförsäljare.
- ▶ Kontrollera om skärtandens slipvinkel är  $30^\circ$  med en STIHL-filmall. Filmallen måste passa sågkedjans delning.
- ▶ Om slipvinkeln inte är  $30^\circ$ : Slipa sågkedjan.
- ▶ Om något är oklart: Kontakta en STIHL-återförsäljare.

### 10.4 Kontrollera skyddsskåpan

- ▶ Ta ur batteriet.

## ! VARNING

- Tänderna på sågkedjan är vassa. Användaren kan skära sig.
    - ▶ Använd arbetshandskar av slitstarkt material.
- 
- ▶ Vik upp skyddskåpan och lossa den. Skyddskåpan går tillbaka till det ursprungliga läget.
  - ▶ Om skyddskåpan är trög och inte går tillbaka till det ursprungliga läget: Använd inte motorlien och kontakta en STIHL-återförsäljare. Skyddskåpan är defekt.

## 10.5 Kontrollera manöverdonen

### Spärrarm och strömbrytare

- ▶ Ta ut batteriet.
- ▶ Försök att trycka på strömbrytaren utan att trycka på spärrarmen.
- ▶ Om det går att trycka in strömbrytaren: Använd inte grenkapen och kontakta en STIHL-återförsäljare. Spärrarmen är defekt.
- ▶ Tryck på spärrarmen och håll kvar.
- ▶ Tryck på strömbrytaren och släpp igen.
- ▶ Om strömbrytaren är trög eller inte går tillbaka till sin ursprungliga position: Använd inte grenkapen och kontakta en STIHL-återförsäljare. Strömbrytaren är defekt.

### Starta grenkapen

- ▶ Sätt i batteriet.
- ▶ Tryck på spärrarmen och håll kvar.
- ▶ Tryck på strömbrytaren och håll kvar. Sågkedjan går.
- ▶ Om 3 LED-lampor blinkar rött: Ta ut batteriet och kontakta en STIHL-återförsäljare. Fel på grenkapen.
- ▶ Släpp strömbrytaren. Sågkedjan går inte längre.
- ▶ Om sågkedjan fortfarande går: Ta ut batteriet och kontakta en STIHL-återförsäljare. Grenkapen är defekt.

## 10.6 Kontrollera batteriet

- ▶ Sätt i batteriet.
- ▶ Tryck på tryckknappen på motorlien. LED-lamporna lyser eller blinkar.
- ▶ Om LED-lamporna inte lyser eller blinkar: Använd inte motorlien och batteriet och uppsök en STIHL-återförsäljare. Fel på motorlien eller batteriet.

## 11 Arbeta med motorlien

### 11.1 Håll och styr motorlien

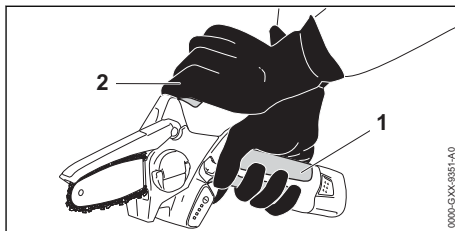

- ▶ Håll motorlien med en hand i manöverhandtagets område (1) och styr så att tummen omsluter handtaget.
- ▶ Håll och styr motorlien med den andra handen på greppstället (2).

### 11.2 Klippning

- ▶ För in svärdet i skäret med full gas.

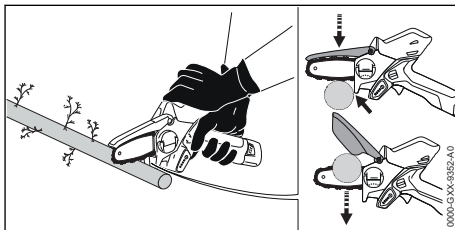

- ▶ Sätt stoppet på plats och använd det som vridpunkt.
- ▶ För svärdet helt genom träet.
- ▶ Var beredd på att ta emot grenkapens vikt när skäret är klart.
- ▶ Såga grenar separat.

Följ de rekommenderade temperaturintervallen, 19.8, för optimal prestanda.

## 12 Efter arbetet

### 12.1 Efter arbetet

- ▶ Stäng av grenkapen och ta ut batteriet.
- ▶ Låt motorlien torka om den är våt.
- ▶ Låt batteriet torka om det är blött eller fuktigt 19.8.
- ▶ Rengör motorlien.
- ▶ Rengör svärdet och sågkedjan.
- ▶ Skjut på kedjeskyddet på svärdet så att hela svärdet täcks.
- ▶ Rengör batteriet.

## 13 Transport

### 13.1 Transportera grenkapen

- ▶ Stäng av grenkapen och ta ur batteriet.
- ▶ Skjut på kedjeskyddet på svärdet så att hela svärdet täcks.

#### Bära grenkapen

- ▶ Bär grenkapen med en hand i manöverhandtaget så att svärdet pekar nedåt.

#### Transportera grenkapen i ett fordon

- ▶ Transportera grenkapen i den medföljande väskan.
- ▶ Se till att väskan inte kan välta eller förflytta sig.
- ▶ Om ingen väska ingår i leveransomfånget: Se till att grenkapen inte kan välta eller förflytta sig.

### 13.2 Transportera batteriet

- ▶ Stäng av grenkapen och ta ut batteriet.
- ▶ Kontrollera att batteriet är i ett säkert skick.
- ▶ Packa batteriet i den medföljande väskan.
- ▶ Om ingen väska ingår i leveransomfånget: förpacka batteriet så att det inte kan röra sig i förpackningen.
- ▶ Se till att förpackningen inte kan röra sig.

Batteriet måste transporteras som farligt gods. Batteriet är klassat som UN 3480 (litiumjonbatterier) och har kontrollerats enligt FN:s handbok för testning och kriterier del III, avsnitt 38.3.

Transportföreskrifterna finns angivna på [www.stihl.com/safety-data-sheets](http://www.stihl.com/safety-data-sheets).

### 13.3 Transportera laddaren

- ▶ Dra ut kontakten ur eluttaget.
- ▶ Ta ur batteriet.
- ▶ Linda upp anslutningskabeln och fäst den i laddaren.
- ▶ Om laddaren transporteras i ett fordon:
  - ▶ Transportera laddaren i den medföljande väskan.
  - ▶ Se till att väskan inte kan välta eller röra sig.
  - ▶ Om ingen väska ingår i leveransomfånget: Se till att laddaren inte kan välta eller röra sig.

## 14 Förvaring

### 14.1 Förvara grenkapen

- ▶ Stäng av grenkapen och ta ut batteriet.
- ▶ Skjut kedjeskyddet över styrskenan så att hela styrskenan täcks.
- ▶ Förvara grenkapen enligt följande:
  - Grenkapen får inte välta och inte röra sig.

- Förvara grenkapen utom räckhåll för barn.
- Grenkapen är ren och torr.
- Sägkedjan är smord.

### 14.2 Förvara batteriet

STIHL rekommenderar att batteriet förvaras laddat mellan 40 % och 60 % (2 LED-lampor lyser grönt).

- ▶ Förvara batteriet enligt följande:
  - Batteriet är utom räckhåll för barn.
  - Batteriet är rent och torrt.
  - Batteriet befinner sig i ett slutet utrymme.
  - Batteriet hör inte ihop med grenkapen.
  - Om batteriet förvaras i laddaren: Dra ut elkontakten och förvara batteriet med en laddningsnivå mellan 40 % och 60 % (2 grönt lysande LED-lampor).
  - Förvara inte batteriet utanför angivna temperaturgränser,  19.7.

#### OBS!

- Om batteriet inte förvaras enligt beskrivningen i denna bruksanvisning kan batteriet djupurladdas och därmed skadas irreparabelt.
  - ▶ Ladda urladdat batteri före förvaring. STIHL rekommenderar att batteriet förvaras laddat mellan 40 % och 60 % (2 grönt lysande LED-lampor).
  - ▶ Förvara inte batteriet tillsammans med grenkapen.

### 14.3 Förvara laddaren

- ▶ Dra ut kontakten ur eluttaget.

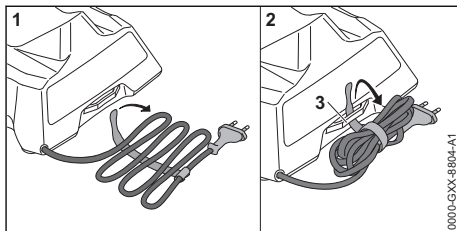

- ▶ Linda upp anslutningskabeln och fäst den i laddaren.
- ▶ Förvara laddaren enligt följande:
  - Förvara laddaren utom räckhåll för barn.
  - Se till att laddaren är ren och torr.
  - Förvara laddaren i ett stängt rum.
  - Låt inte laddaren hänga i anslutningskabeln eller i fästet (3) för anslutningskabeln.
  - Förvara inte laddaren utanför angivna temperaturgränser,  19.7.

## 15 Rengöring

### 15.1 Rengöra grenkapen

- ▶ Stäng av grenkapen och ta ut batteriet.
- ▶ Rengör grenkapen med en fuktig trasa eller STIHL-hartslösningsmedel.
- ▶ Rengör ventilationsöppningarna med en pensel.
- ▶ Ta av kedjedrevskåpan.
- ▶ Rengör området runt kedjehjulet med en fuktig trasa eller STIHL-hartslösningsmedel.
- ▶ Ta bort smuts ur batterifacket och rengör batterifacket med en fuktig trasa.
- ▶ Rengör de elektriska kontaktarna i batterifacket med en pensel eller en mjuk borste.
- ▶ Sätt på kedjedrevskåpan.

### 15.2 Rengör svärdet och sågkedjan

- ▶ Stäng av motorlien och ta ur batteriet.
- ▶ Demontera svärdet och sågkedjan.

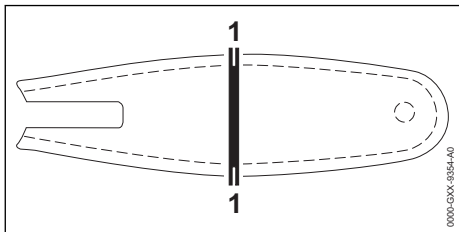

- ▶ Rengör spåret (1) med en pensel, en mjuk borste eller STIHL-hartslösningsmedel.
- ▶ Rengör sågkedjan med en pensel, en mjuk borste eller STIHL-hartslösningsmedel.
- ▶ Montera svärdet och sågkedjan.
- ▶ Smörj sågkedjan.

### 15.3 Rengör batteriet

- ▶ Rengör batteriet med en fuktig trasa.

### 15.4 Rengör laddaren

- ▶ Dra ut kontakten ur eluttaget.
- ▶ Rengör laddaren med en fuktig trasa.
- ▶ Rengör laddarens elektriska kontakter med en pensel eller en mjuk borste.

## 16 Underhåll

### 16.1 Slipa sågkedjan

Det krävs mycket träning för att slipa sågkedjor korrekt.

Använd gärna filar, filhjälpmedel och skärputstrning från STIHL. Du kan även ladda ner broschyren "Sharpening a STIHL saw chain". Broschyren är tillgänglig på [www.stihl.com/sharpening-brochure](http://www.stihl.com/sharpening-brochure).

STIHL rekommenderar att sågkedjorna lämnas in för slipning hos en STIHL-återförsäljare.

### ! VARNING

- Tänderna på sågkedjan är vassa. Användaren kan skära sig.
  - ▶ Använd arbetshandskar av slitstarkt material.

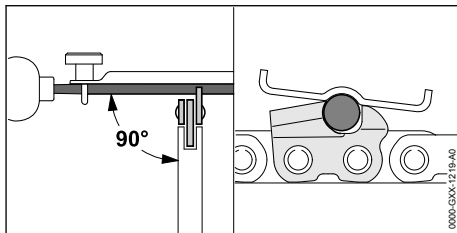

- ▶ Fila varje tand med en rundfil så här:
  - Rundfilen passar till sågkedjans delning.
  - Rundfilen förs inifrån och ut.
  - Rundfilen förs i rät vinkel till svärdet.
  - Slipvinkeln är 30°.

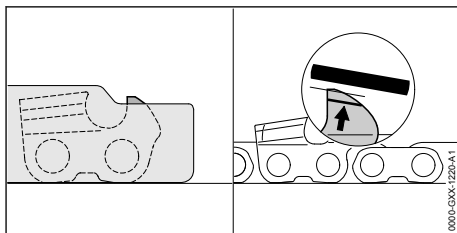

- ▶ Fila djupbegränsarna så att de är kant i kant med filmallen STIHL och parallella med slitagemärkingen. Filmallen måste passa sågkedjans delning.
- ▶ Om något är oklart: Kontakta en STIHL-återförsäljare.

## 17 Reparera

### 17.1 Reparera motorlie, batteri och laddare

Användaren kan inte reparera motorlien, svärdet, sågkedjan, batteriet och laddaren själv.

- ▶ Om motorlien, svärdet eller sågkedjan är skadade: använd inte motorlien, svärdet eller sågkedjan och kontakta en STIHL-återförsäljare.
- ▶ Om batteriet är defekt eller trasigt: byt ut batteriet.
- ▶ Om laddaren är defekt eller trasigt: Byt ut laddaren.

- Om anslutningskabeln är defekt eller skadad:  
Använd inte laddaren och låt anslutningskabeln bytas ut av en STIHL-återförsäljare.

## 18 Felavhjälpning

### 18.1 Åtgärda fel på grenkapen eller batteriet

Fel	LED-lampor på grenkapen	Orsak	Åtgärd
Grenkapen startar inte när man sätter på den.	1 LED-lampa blinkar grönt.	Batteriet är inte tillräckligt laddat.	► Ladda batteriet.
	1 LED-lampa lyser rött.	Batteriet är för varmt eller för kallt.	► Ta ut batteriet. ► Låt batteriet svalna eller bli varmt.
	3 LED-lampor blinkar rött.	Fel på grenkapen.	► Ta ut batteriet och sätt i det igen. ► Starta grenkapen. ► Om de 3 LED-lamporna fortfarande blinkar rött: Använd inte grenkapen och kontakta en STIHL-återförsäljare.
	3 LED-lampor lyser rött.	Grenkapen är för varm.	► Ta ut batteriet. ► Låt grenkapen svalna.
	4 LED-lampor blinkar rött.	Fel på batteriet.	► Ta ut batteriet. ► Rengör de elektriska kontaktarna i batterifacket. ► Sätt i batteriet. ► Starta grenkapen. ► Om de 4 LED-lamporna fortfarande blinkar rött: Använd inte batteriet och kontakta en STIHL-återförsäljare.
		Elanslutningen mellan grenkapen och batteriet har brutits.	► Ta ut batteriet. ► Rengör de elektriska kontaktarna i batterifacket. ► Sätt i batteriet.
		Grenkapen är fuktig eller batteriet är fuktigt.	► Låt grenkapen eller batteriet torka ☞ 19.8.
Grenkapen stängs av under drift.	3 LED-lampor lyser rött.	Grenkapen är för varm.	► Ta ut batteriet. ► Låt grenkapen svalna.
		Elfel.	► Ta ut batteriet och sätt i det igen. ► Starta grenkapen.
Grenkapens klippeffekt avtar.	1 LED-lampa blinkar grönt.	Batteriet är inte tillräckligt laddat.	► Ladda batteriet.
		Sågkedjan är inte korrekt slipad.	► Slipa sågkedjan korrekt.
		Sågkedjan är för hårt spänd.	► Spänn sågkedjan korrekt.
		Kedjesmörjningen är inte tillräcklig.	► Smörj sågkedjan.
Grenkapens drifttid är för kort.		Batteriet är inte helt laddat.	► Ladda batteriet helt.
		Batteriets livslängd är slut.	► Byt batteriet.

## 18.2 Åtgärda fel på laddaren

Fel	LED-lampa på laddaren	Orsak	Åtgärd
Batteriet laddas inte.	LED-lampan lyser rött.	Batteriet är för varmt eller för kallt.	<ul style="list-style-type: none"> <li>▶ Låt batteriet sitta kvar i laddaren. Laddningen startar automatiskt så fort tillåtet temperaturområde uppnåtts.</li> </ul>
	LED-lampan blinkar rött.	Elanslutningen mellan laddaren och batteriet har brutits.	<ul style="list-style-type: none"> <li>▶ Ta ut batteriet.</li> <li>▶ Rengör de elektriska kontakterna på laddaren.</li> <li>▶ Sätt i batteriet.</li> </ul>
		Fel på laddaren.	▶ Använd inte laddaren och kontakta en STIHL-återförsäljare.
		Fel på batteriet.	▶ Använd inte batteriet och kontakta en STIHL-återförsäljare.
Laddaren genomför inget självtest.	LED-lampan lyser inte grönt i ca 1 sekund och rött i ca 1 sekund.	Elanslutningen till laddaren har brutits kortvarigt.	<ul style="list-style-type: none"> <li>▶ Dra ut kontakten ur eluttaget.</li> <li>▶ Vänta 1 minut.</li> <li>▶ Sätt i kontakten i eluttaget.</li> </ul>

## 19 Tekniska data

### 19.1 Motorlie STIHL GTA 26

- Godkänt batteri: STIHL AS
- Vikt utan batteri, med svärd och sågkedja: 1,2 kg

Körtiden är angiven på [www.stihl.com/battery-life](http://www.stihl.com/battery-life).

### 19.2 Kedjedrev

Följande kedjehjul kan användas:

- 6 kuggar för 1/4" P
- Maximal kedjehastighet: 8,0 m/s

### 19.3 Min. spårddjup för svärd

Min. spårddjup beror på svärdets delning.

- 1/4" P: 4 mm

### 19.4 Batteri STIHL AS

- Batteriteknik: litium-jon
- Spänning: 10,8 V
- Kapacitet i Ah: se typskylten
- Energiinnehåll i Wh: se typskylten
- Vikt i kg: se typskylten

### 19.5 Laddare STIHL AL 1

- Märkspänning: se typskylten
- Frekvens: se typskylten
- Märkeffekt: se typskylten
- Laddström: se typskylten
- Maximalt energiinnehåll för tillåtet batteri STIHL AS: 12,5 Ah

Laddningstiderna anges på [www.stihl.com/charging-times](http://www.stihl.com/charging-times).

## 19.6 Förlängningskablar

Om en förlängningskabel används måste dess ledningar ha åtminstone följande tvärsnitt, beroende på spänningen och längden på förlängningskabeln:

**Om märkspänningen på typskylten är 220 V till 240 V:**

- Upp till 20 m lång kabel: AWG 15 / 1,5 mm<sup>2</sup>
- 20 till 50 m lång kabel: AWG 13 / 2,5 mm<sup>2</sup>

**Om märkspänningen på typskylten är 100 V till 127 V:**

- Upp till 10 m lång kabel: AWG 14 / 2,0 mm<sup>2</sup>
- 10 till 30 m lång kabel: AWG 12 / 3,5 mm<sup>2</sup>

## 19.7 Temperaturgränser



### VARNING

- Batteriet är inte skyddat mot all påverkan från omgivningen. Batteriet kan börja brinna eller explodera om det utsätts för viss påverkan från omgivningen. Personer kan skadas allvarligt och materiella skador kan uppstå.
  - ▶ Batteriet får inte laddas i temperaturer under - 20 °C eller över + 50 °C.
  - ▶ Använd inte grenkapen, batteriet eller laddaren i temperaturer under - 20 °C eller över + 50 °C.
  - ▶ Förvara inte grenkapen, batteriet eller laddaren i temperaturer under - 20 °C eller över + 70 °C.



## 19.8 Rekommenderade temperaturintervall

För optimal prestanda på grenkapen, batteriet och laddaren: följ de rekommenderade temperaturintervallen:

- Laddning: + 5 °C till + 40 °C
- Användning: - 10 °C till + 40 °C
- Förvaring: - 20 °C till + 50 °C

Om batteriet laddas, används eller förvaras utanför de rekommenderade temperaturintervallen kan prestandan försämrast.

Om batteriet är vått eller fuktigt ska du låta batteriet torka i minst 48 timmar i en temperatur över + 15 °C och under + 50 °C och i en luftfuktighet på under 70 %. Högre luftfuktighet kan förlänga torktiden.

## 19.9 Buller- och vibrationsvärden

K-faktorn för ljudtrycksnivån är 2 dB(A). K-faktorn för ljudeffektnivån är 2 dB(A). K-faktorn för vibrationsvärdena är 2 m/s<sup>2</sup>.

STIHL rekommenderar att man använder hörselkydd.

- Ljudtrycksnivå  $L_{pA}$  uppmätt enligt EN 62841-4-1: 77 dB(A)
- Ljudeffektnivå  $L_{WA}$  uppmätt enligt EN 62841-4-1: 86 dB(A)

## 20 Kombinationer av svärd och sågkedjor

### 20.1 Motorlie STIHL GTA 26

Delning	Drivlänkstjocklek/spårvidd	Längd	Svärd	Antal kuggar på kedjehjulet	Antal drivlänkar	Sågkedja
1/4" P	1,1 mm	10 cm	Light	-	28	71 PM3 (typ 3670)

Ett svärds skärlängd beror på motorlien och sågkedjan. Ett svärds faktiska skärlängd kan vara mindre än den angivna skärlängden.

## 21 Reservdelar och tillbehör

### 21.1 Reservdelar och tillbehör

**STIHL** De här symbolerna kännetecknar STIHL-originaldelar och STIHL-origintillbehör.

STIHL rekommenderar att du använder originaldelar och tillbehör från STIHL.

Reservdelar och tillbehör från andra tillverkare kan inte utvärderas av STIHL i fråga om tillförlitlighet, säkerhet och lämplighet trots pågående marknadsobservation och STIHL kan inte ansvara för användningen av dem.

- Vibrationsvärde  $a_{hv}$  uppmätt enligt EN 62841-4-1:
  - Manöverhandtag: 2,8 m/s<sup>2</sup>
  - Greppställe: 2,9 m/s.

De angivna ljud- och vibrationsvärdena har mätts med en standardiserad kontrollmetod och kan användas som referens för elektrisk utrustning. De faktiska ljud- och vibrationsvärdena kan avvika från de angivna värdena beroende på typen av användning. De angivna ljud- och vibrationsvärdena kan användas för att preliminärt uppskatta ljud- och vibrationsbelastningen. Den faktiska ljud- och vibrationsbelastningen måste uppskattas. Här kan man även ta hänsyn till stunder då den elektriska utrustningen är avstängd och när den är på men går utan belastning.

Information om uppfyllandet av arbetsgivardirektivet avseende vibration 2002/44/EG finns på [www.stihl.com/vib](http://www.stihl.com/vib).

### 19.10 REACH

REACH är en EG-förordning för registrering, bedömning och godkännande av kemikalier.

Information om REACH-direktivet finns på [www.stihl.com/reach](http://www.stihl.com/reach).

Originaldelar och tillbehör från STIHL kan köpas hos en STIHL-återförsäljare.

## 22 Kassering

### 22.1 Kassera grenkap, batteri och laddare

Information om avfallshantering finns att få hos kommunförvaltningen eller en STIHL-återförsäljare.

Icke fackmannamässig kassering kan skada hälsan och miljön.

- ▶ Avfallshantera STIHLs produkter, inklusive förpackningar, enligt lokala föreskrifter på därför avsedd återvinningsstation.
- ▶ Släng inte produkten i hushållsavfallet.

## 23 EU-försäkran om överensstämmelse

### 23.1 Grenkap STIHL GTA 26

ANDREAS STIHL AG & Co. KG  
Badstraße 115  
D-71336 Waiblingen

Tyskland

intygar på eget ansvar att

- Konstruktion: batteridrivna grenkap
- Fabrikat: STIHL
- Typ: GTA 26
- Serieidentifiering: GA01
- Tillbehör: Förlängning GTA 26 (GA01 820 5000)

uppfyller bestämmelserna i direktiv 2011/65/EU, 2006/42/EG, 2014/30/EU samt 2000/14/EG och har utvecklets och tillverkats i överensstämmelse med de versioner av följande standarder som gällde vid produktionsdatumet: EN 55014-1, EN 55014-2, EN 62841-1.

EG-typkontrollen enligt direktiv 2006/42/EG, artikel 12.3(b) genomfördes vid: VDE Prüf- u. Zertifizierungsinstitut (NB 0366), Merianstraße 28, 63069 Offenbach, Tyskland  
– Certifieringsnummer: 40050017

Beräkning av uppmätt och garanterad ljudeffektnivå har gjorts enligt direktiv 2000/14/EG, bilaga V.

- Uppmätt ljudeffektnivå: 88 dB(A)
- Garanterad ljudeffektnivå: 90 dB(A)

Den tekniska dokumentationen förvaras hos avdelningen för produktgodkännande hos ANDREAS STIHL AG & Co. KG.

Tillverkningsår, tillverkningsland samt serienummer står på grenkapen.

Waiblingen, 2023-06-15

ANDREAS STIHL AG & Co. KG

enligt fullmakt



Robert Olma, Vice President, Regulatory Affairs & Global Governmental Relations

## 24 UKCA-konformitetsdeklaration

### 24.1 Grenkap STIHL GTA 26

**UK  
CA**

ANDREAS STIHL AG & Co. KG  
Badstraße 115  
D-71336 Waiblingen

Tyskland

intygar på eget ansvar att

- Konstruktion: batteridrivna grenkap
- Fabrikat: STIHL
- Typ: GTA 26
- Serieidentifiering: GA01
- Tillbehör: Förlängning GTA 26 (GA01 820 5000)

uppfyller bestämmelserna i UK-förordningarna The Restriction of the Use of Certain Hazardous Substances in Electrical and Electronic Equipment Regulations 2012, Supply of Machinery (Safety) Regulations 2008, Electromagnetic Compatibility Regulations 2016 och Noise Emission in the Environment by Equipment for use Outdoors Regulations 2001 och har utvecklets och tillverkats i överensstämmelse med de versioner av följande standarder som gällde vid produktionsdatumet: EN 55014-1, EN 55014-2, EN 62841-1.

Typkontrollen genomfördes vid: Intertek Testing & Certification Ltd, Academy Place, 1-9 Brook Street, Brentwood Essex, CM14 5NQ, Storbritannien

- Certifieringsnummer: UK-MCR-0043

Beräkning av uppmätt och garanterad ljudeffektnivå har gjorts enligt UK-förordning Noise Emission in the Environment by Equipment for use Outdoors Regulations 2001, Schedule 8.

- Uppmätt ljudeffektnivå: 88 dB(A)
- Garanterad ljudeffektnivå: 90 dB(A)

Den tekniska dokumentationen förvaras hos ANDREAS STIHL AG & Co. KG.

Tillverkningsår, tillverkningsland samt serienummer står på grenkapen.

Waiblingen, 2023-06-15

ANDREAS STIHL AG & Co. KG

enligt fullmakt 

Robert Olma, Vice President, Regulatory Affairs & Global Governmental Relations

## 25 Adresser

www.stihl.com

## 26 Allmänna säkerhetsanvisningar för elverktyg

### 26.1 Inledning

I det här kapitlet återges de allmänna säkerhetsbestämmelserna i standarden EN/IEC 62841 för elektriska handverktyg.

STIHL är skyldiga att återge dessa texter.

Säkerhetsbestämmelserna i "Elektrisk säkerhet" för att förhindra elektrisk stöt gäller inte för STIHLs batteridrivna produkter.



- **Läs alla säkerhetsanvisningar, instruktioner, illustrationer och tekniska data som medföljer detta elverktyg.** Om de efterföljande anvisningarna inte följs kan det leda till elektrisk stöt, brand och/eller allvarliga skador. **Spara alla säkerhetsbestämmelser och anvisningar.**

Begreppet "elektriskt verktyg" som används i säkerhetsbestämmelserna avser elektriska verktyg som drivs med nätström (med strömkabel) eller batteridrivna elektriska verktyg (utan strömkabel).

### 26.2 Säkerhet på arbetsplatsen

- a) **Håll arbetsplatsen ren och väl upplyst.** Oordning eller dåligt belysta arbetsområden kan leda till olyckor.
- b) **Arbeta inte med det elektriska verktyget i explosionsfarlig miljö där det finns brännbara vätskor, gaser eller damm.** Elektriska verktyg genererar gnistor som kan antända damm eller ångor.
- c) **Håll barn och andra borta från det elektriska verktyget när det används.** Om din uppmärksamhet avleds kan du förlora kontrollen över det elektriska verktyget.

### 26.3 Elektrisk säkerhet

- a) **Kontakten på det elektriska verktyget måste passa i eluttaget.** Kontakten får inte modifieras

på något sätt. Använd inga adaptrar med skyddsjordade elektriska verktyg. Intakta kontakter och passande eluttag minskar risken för en elektrisk stöt.

- b) **Undvik kroppskontakt med jordade ytor som rör, element, spisar och kylskåp.** Risken för elektrisk stöt är högre om din kropp är jordad.
- c) **Skydda elektriska verktyg mot regn och väta.** Om det kommer in vatten i elektriska verktyg ökar risken för en elektrisk stöt.
- d) **Använd inte anslutningskabeln för fel ändamål. Använd aldrig anslutningskabeln för att bära, dra eller för att dra ut kontakten på det elektriska verktyget. Låt inte anslutningskabeln komma i kontakt med värme, olja, vassa kanter eller rörliga delar.** Skadade eller tvinnade anslutningskablar ökar risken för en elektrisk stöt.
- e) **Använd bara förlängningskablar som är avsedda för utomhusbruk när elektriska verktyg används utomhus.** När förlängningskablar som är avsedda för utomhusbruk används minskar risken för en elektrisk stöt.
- f) **Använd en jordfelsbrytare om det elektriska verktyget måste användas i fuktig miljö.** En jordfelsbrytare minskar risken för en elektrisk stöt.

### 26.4 Personsäkerhet

- a) **Var uppmärksam, titta på det du gör och var förständig när du arbetar med ett elektriskt verktyg. Använd inte elektriska verktyg när du är trött eller är påverkad av droger, alkohol eller läkemedel.** Bara ett ögonblicks uppmärksamhet vid användning av det elektriska verktygen kan leda till allvarliga skador.
- b) **Använd alltid personlig skyddsutrustning och skyddsglasögon.** Skyddsutrustning som andningsmask, halkfria säkerhetsskor, skyddshjälm eller hörselskydd minskar risken för skador, beroende på typen av verktyg och hur det används.
- c) **Se till att verktyget inte kan kopplas in av misstag. Kontrollera att verktyget är avstängt innan du ansluter det till strömförsörjningen och/eller batteriet, lyfter upp det eller bär det.** Om du håller fingret på strömbrytaren när verktyget bärs eller ansluter det till strömmen när det är på kan det leda till olyckor.
- d) **Ta bort inställningsverktyg eller skruvmejslar innan verktyget sätts på.** Ett verktyg eller en

- nyckel/mejsel som sitter i en roterande del av det elektriska verktyget kan orsaka skador.
- e) **Undvik en onormal kroppshållning. Se till att stå stadigt och balanserat.** Verktyget kan då kontrolleras bättre i oväntade situationer.
  - f) **Använd lämpliga kläder. Bär inte vida kläder eller smycken. Håll hår och kläder borta från rörliga delar.** Lösa kläder, smycken eller långt hår kan fastna i rörliga delar.
  - g) **Om dammsugare och uppsamlare kan monteras ska de anslutas och användas korrekt.** Om en dammsugare används kan det minska riskerna i samband med damm.
  - h) **Invagga dig inte i en falsk känsla av säkerhet och bryt inte mot säkerhetsbestämmelserna för elektriska verktyg, även om du är van att arbeta med verktyget.** Vårdslost handlande kan leda till allvarliga skador på några få sekunder.

## 26.5 Användning och hantering av elektriska verktyg

- a) **Överbelasta inte det elektriska verktyget. Använd rätt elektriskt verktyg för arbetet.** Med rätt elektriskt verktyg arbetar du bättre och säkrare i rätt effektområde.
- b) **Använd inte ett elektriskt verktyg vars strömbrytare är defekt.** Ett elektriskt verktyg som inte kan sättas på och stängas av är farligt och måste repareras.
- c) **Dra ut kontakten ur eluttaget och/eller ta ut batteriet innan du gör enhetsinställningar, byter verktygsdelar eller lägger bort det elektriska verktyget.** Dessa försiktighetsåtgärder förhindrar det elektriska verktyget från att starta oavsiktligt.
- d) **Förvara elektriska verktyg som inte används utom räckhåll för barn. Låt inte personer som inte känner till verktyget och som inte har läst de här anvisningarna använda verktyget.** Elektriska verktyg är farliga om de används av oerfarna.
- e) **Ta hand om elektriska verktyg och tillbehör noggrant.** Kontrollera att rörliga delar fungerar felfritt och inte har fastnat eller går trögt och om det finns avbrutna eller skadade delar som påverkar funktionen. Lämna in det elektriska verktyget för reparation av skadade delar innan det används. Många olyckor beror på dåligt underhållna verktyg.

- f) **Håll skärverktyg vassa och rena.** Välskötta skärverktyg med vassa eggår går lättare och är lättare att styra.
- g) **Använd elektriska verktyg, arbetsverktyg osv. enligt de här anvisningarna. Observera arbetsförhållandena och arbetet som ska utföras.** Om elektriska verktyg används för andra syften än de avsedda kan det leda till farliga situationer.
- h) **Håll handtag och grepppytor torra, rena och fria från olja och fett.** Hala handtag och grepppytor leder till osäker hantering och dålig kontroll av verktyget i oförutsedda situationer.

## 26.6 Användning och hantering av batteridrivna verktyg

- a) **Ladda bara batterierna med laddare som rekommenderas av tillverkaren.** En laddare som är avsedd för en viss typ av batteri kan orsaka brand om den används till andra batterier.
- b) **Använd bara rätt typ av batterier i elektriska verktyg.** Andra batterier kan orsaka skador och brand.
- c) **Ha inte oanvända batterier i närheten av gem, mynt, nycklar, spik, skruv eller andra små metalldelar som kan överbygga kontaktarna.** En kortslutning mellan batterikontaktarna kan orsaka brännskador eller brand.
- d) **Vid felaktig användning kan batterivätska läcka ut. Undvik kontakt med den. Skölj med vatten om du kommer i kontakt med batterivätska. Uppsök läkare om du får batterivätska i ögonen.** Batterivätska som läcker ut kan orsaka hudirritation och brännskador.
- e) **Använd inte skadade eller ändrade batterier.** Skadade eller ändrade batterier kan bete sig oväntat och orsaka brand, explosion eller skador.
- f) **Utsätt inte batterier för eld eller höga temperaturer.** Eld eller temperaturer över 130 °C (265 °F) kan leda till explosion.
- g) **Följ alla anvisningar om laddning och ladda inte batteriet eller det batteridrivna verktyget utanför temperaturområdet som anges i bruksanvisningen.** Felaktig laddning eller laddning utanför det tillåtna temperaturområdet kan förstöra batteriet och öka brandrisken.

## 26.7 Service

- Låt bara kvalificerad personal reparera verktyget med originaldelar.** Därmed är verktyget säkert att använda.
- Underhåll inte skadade batterier.** Allt underhåll av batterier får bara utföras av tillverkaren eller auktoriserade serviceverkstäder.

## 26.8 Säkerhetsanvisningar för grenkap

### Allmänna säkerhetsanvisningar för grenkapar

- Håll alla kroppsdelar borta från sågkedjan när grenkapen är igång.** Innan du startar grenkapen, se till att sågkedjan inte vidrör något. Vid arbete med en grenkap kan ett ögonblick av ouppmärksamhet leda till att kläder eller kroppsdelar fastnar i sågkedjan.
- Håll alltid grenkapen med en hand på manöverhandtaget och den andra handen på extrahandtaget.**
- Håll endast grenkapen i de isolerade greppytorna eftersom sågkedjan kan träffa dolda elledningar.** Om sågkedjan kommer i kontakt med en strömförande ledning kan apparatens metalledar bli strömförande och orsaka en elektrisk stöt.
- Bär ögonskydd. Ytterligare skyddsutrustning för hörsel, huvud, händer, ben och fötter rekommenderas.** Passande skyddskläder minskar risken för skador från kringflygande spån och oavsiktlig beröring av sågkedjan.
- Arbeta inte med grenkapen i ett träd, på en stege, från ett tak eller på ett instabilt underlag.** Det finns risk för personskador vid användning på detta sätt.
- Se alltid till att du står stadigt på marken och använd endast grenkapen när du står på fast, säker och jämn mark.** Halkigt underlag eller instabila stäytor kan leda till att du tappar balansen eller förlorar kontrollen över grenkapen.
- När du kapar en gren som är under spänning måste du vara beredd på att den fjädrar tillbaka.** Om spänningen i träfibren släpper kan den spända grenen träffa operatören och/eller kontrollen av grenkapen förloras.
- Var särskilt försiktig när du sågar småskog och unga träd.** Det tunna materialet kan fastna i sågkedjan och slå mot dig eller få dig att tappa balansen.

- Bär den avstängda grenkapen med sågkedjan vänd bort från kroppen. Sätt alltid på skyddshöljet när du transporterar eller förvarar grenkapen.** Försiktig hantering av grenkapen minskar risken för oavsiktlig kontakt med sågkedjan när den är igång.
- Följ anvisningarna om smörjning, kedjespänning och byte av styrskena och sågkedja.** En kedja som är felaktigt spänd eller smord kan antingen gå av eller öka risken för skador.
- Kapa endast trä. Använd inte grenkapen för arbeten som den inte är avsedd för. Exempel: Använd inte grenkapen för att såga i metall, plast, tegel eller annat byggmaterial som inte är tillverkat av trä.** Att använda grenkapen för arbeten som den inte är avsedd för kan leda till farliga situationer.
- Denna grenkap är inte lämplig att fälla träd med.** Används grenkapen till annat arbete än det den är avsedd för, kan det leda till att användaren eller andra personer får allvarliga skador.
- Följ alla anvisningar när du rensar grenkapen, förvarar den eller utför underhåll. Se till att strömbrytaren är frånslagen och att batteriet är borttaget.** Övrigt aktivering av grenkapen vid rensning eller vid underhåll kan orsaka allvarliga personskador.

## Sisällysluettelo

1	Alkusanat.....	77
2	Tietoja tästä käyttöohjeesta.....	77
3	Yleiskuva.....	78
4	Turvallisuusohjeet.....	79
5	Puu- ja pensaskasvien leikkurin käyttöön valmistelu.....	87
6	Akun lataaminen ja LED-valot.....	87
7	Puu- ja pensaskasvien leikkurin kokoaminen.....	88
8	Akun asentaminen ja irrottaminen.....	90
9	Puu- ja pensaskasvien leikkurin virran kytkeminen ja katkaiseminen.....	90
10	Puu- ja pensaskasvien leikkurin ja akun tarkastaminen.....	90
11	Työskentely puu- ja pensaskasvien leikkurilla.....	92
12	Työskentelyn jälkeen.....	92
13	Kuljettaminen.....	92
14	Säilytys.....	93
15	Puhdistaminen.....	94
16	Huoltaminen.....	94
17	Korjaaminen.....	95

18	Häiriöiden poistaminen.....	95
19	Tekniset tiedot.....	97
20	Terälevyjen ja teräketjujen yhdistelmät.....	98
21	Varaosat ja varusteet.....	98
22	Hävittäminen.....	98
23	EU-vaatimustenmukaisuusvakuutus.....	98
24	UKCA-vaatimustenmukaisuusvakuutus.....	99
25	Yhteystiedot.....	99
26	Yleisiä turvallisuusohjeita sähkötyökaluille .....	99

## 1 Alkusanat

Arvoisa asiakas,

kiitämme sinua STIHLin tuotteen valinnasta. STIHL kehittää ja valmistaa huippuluokan tuotteita pitäen suunnittelun lähtökohtana asiakkaidensa tarpeita. Näin pystymme tarjoamaan asiakkaillemme tuotteita, jotka toimivat luotettavasti myös äärimmäisen vaativissa olosuhteissa.

STIHL tunnetaan myös erinomaisesta asiakaspalvelustaan. Jälleenmyyjämme huolehtivat sekä asiantuntevasta neuvonnasta ja opastuksesta että kattavien teknisten palvelujen tarjoamisesta.

STIHL on sitoutunut kestäväään ja vastuulliseen vuorovaikutukseen luonnon kanssa. Tämän käyttöohjeen tarkoituksena on auttaa sinua käyttämään STIHL-tuotetta turvallisesti ja ympäristöystävällisesti pitkän käyttöiän ajan.

Kiitämme sinua STIHLiä kohtaan osoittamastasi luottamuksesta. Toivomme, että olet tyytyväinen hankkimaasi STIHL-tuotteeseen.



Tohtori Nikolas Stihl

**TÄRKEÄÄI LUE OPAS ENNEN KÄYTTÖÄ JA SÄILYTÄ SE VASTAISTA KÄYTTÖÄ VARTEN.**

## 2 Tietoja tästä käyttöohjeesta

### 2.1 Voimassa olevat asiakirjat

Paikallisia turvallisuusohjeita on noudatettava.

- ▶ Lue tämän käyttöohjeen lisäksi myös seuraavat oppaat varmistaen, että olet ymmärtänyt kyseisten oppaiden sisällön, ja säilytä nämä asiakirjat vastaisen käytön varalle:
  - Tietoa monikäyttö-öljystä STIHL Multioil Bio: [www.stihl.com/safety-data-sheets](http://www.stihl.com/safety-data-sheets)
  - STIHL-akkuja ja kiinteästi asennetuilla akuilla varustettuja tuotteita koskevia turval-

lisuustietoja: [www.stihl.com/safety-data-sheets](http://www.stihl.com/safety-data-sheets)  
[www.stihl.com/safety-data-sheets](http://www.stihl.com/safety-data-sheets)

### 2.2 Tekstin sisältämien varoitusten merkitseminen



**VAARA**

- Tämä teksti muistuttaa vaaroista, jotka johtavat vakavaan loukkaantumiseen tai jopa kuolemaan.
  - ▶ Tekstissä mainittujen toimenpiteiden avulla on mahdollista välttää vakava loukkaantuminen tai jopa kuolema.



**VAROITUS**

- Tämä teksti muistuttaa vaaroista, jotka **voivat** johtaa vakavaan loukkaantumiseen tai jopa kuolemaan.
  - ▶ Tekstissä mainittujen toimenpiteiden avulla on mahdollista välttää vakava loukkaantuminen tai jopa kuolema.

**HUOMAUTUS**

- Tämä teksti muistuttaa vaaroista, jotka **voivat** johtaa esinevahinkoihin.
  - ▶ Tekstissä mainittujen toimenpiteiden avulla on mahdollista välttää esinevahingot.

### 2.3 Tekstissä käytetyt symbolit



Tämä merkki viittaa johonkin tämän käyttöohjeen lukuun.



### 3 Yleiskuva

#### 3.1 Puu- ja pensaskasvien leikkuri, akku ja laturi

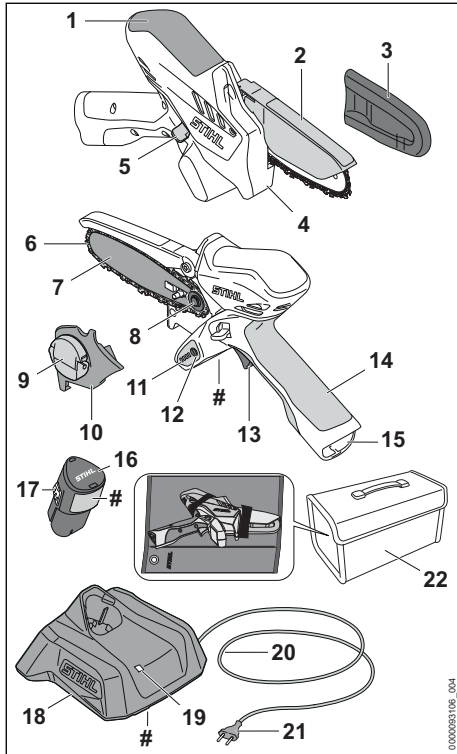

##### 1 Tartuntakohdat

Tartuntakohtaa käytetään puu- ja pensaskasvien leikkurin pitämiseen ja ohjaamiseen.

##### 2 Suojakupu

Suojakupu suojaa käyttäjää teräketjun koskettamiselta.

##### 3 Teräketjun suojus

Teräketjun suojus suojaa käyttäjää teräketjun koskettamiselta.

##### 4 Sektorisuojaus

Sektorisuojaus tukee puu- ja pensaskasvien leikkuria puuta vasten työskentelyn aikana.

##### 5 Lukitusvipu

Lukitusvipu avaa kytkentävivun lukituksen.

##### 6 Teräketju

Teräketju leikkaa puun.

##### 7 Ohjainkisko

Ohjainkisko ohjaa teräketjun kulkua.

##### 8 Ketjupyörä

Ketjupyörä ajaa teräketjua.

##### 9 Siipimutteri

Purukoppa kiinnitetään puu- ja pensaskasvien leikkuriin siipimutterilla.

##### 10 Purukoppa

Purukoppa toimii ketjupyörän suojuksena ja kiinnittää ohjainkiskon puu- ja pensaskasvien leikkuriin.

##### 11 LED-valot

LED-valot ilmaisevat akun varaustilan ja akun häiriöt.

##### 12 Painike

Painike aktivoi puu- ja pensaskasvien leikkurin LED-valot.

##### 13 KytKentävipu

KytKentävipua käytetään puu- ja pensaskasvien leikkurin kytkemiseksi päälle ja pois päältä.

##### 14 Käyttökahva

Käyttökahva on tarkoitettu puu- ja pensaskasvien leikkurin käyttöön, pitämiseen ja sen ohjaamiseen.

##### 15 Akkulokero

Akkulokero toimii akun säilytystilana.

##### 16 Akku

Akku toimii puu- ja pensaskasvien leikkurin energialähteenä.

##### 17 Lukitushaka

Lukitushaka lukitsee akun akkulokeroon.

##### 18 Laturi

Laturi huolehtii akun lataamisesta.

##### 19 LED-valo

LED-valo ilmaisee laturin tilan.

##### 20 Liitoskaapeli

Liitoskaapeli yhdistää laturin verkkopistokkeeseen.

##### 21 Verkkopistoke

Verkkopistoke yhdistää liitoskaapelin pistorasiaan

##### 22 Laukku

Laukku on tarkoitettu puu- ja pensaskasvien leikkurin, akun ja laturin kuljetukseen ja säilytykseen. Laukku sisältyy vain sarjan (sisältyen puu- ja pensaskasvien leikkurin, akun ja laturin) toimitukseen.

##### # Koneen numerolla varustettu arvokilpi



## 3.2 Symbolit

Puu- ja pensaskasvien leikkuri, akku ja latauslaitte voi olla varustettu merkivaloilla. Näiden merkitykset ovat seuraavat:



Tämä merkki ilmaisee teräketjun kulku-suunnan.



LED-valo palaa yhtäjaksoisesti tai vilkkuu vihreänä. Akkua ladataan.



Punainen LED-valo vilkkuu. Akun ja latauslaitteen välillä ei ole sähköistä yhteyttä tai akussa tai laturissa on vika.



Laitteeseen hyväksytyin terälevyn pituus.



LWA

Direktiivin 2000/14/EY mukainen taattu äänitehotaso dB(A):na, jotta erilaisten tuotteiden melupäästöt olisivat vertailukelpoisia.



Symbolin vieressä oleva arvo ilmoittaa akun energiasisällön kennovalmistajan ilmoittamien tietojen perusteella. Käyttötalanteessa käytettävissä oleva energiasisältö on tätä pienempi.



Käytä sähkölaitetta suljetussa ja kuivassa tilassa.



Älä hävitä tuotetta talousjätteen mukana.



Lue, ymmärrä ja tallenna käyttöohjeet myöhempää käyttöä varten.

## 4 Turvallisuusohjeet

### 4.1 Varoitusmerkit

#### 4.1.1 Puu- ja pensaskasvien leikkuri

Puu- ja pensaskasvien leikkuriin sijoitettujen varoitusmerkkien merkitys on seuraava:



Noudata turvallisuusohjeita ja toimi niiden mukaisesti.



Lue, ymmärrä ja säilytä käyttöohjeet myöhempää käyttöä varten.



Käytä suojalaseja.



Pidä puu- ja pensaskasvien leikkurista kiinni molemmiin käsiin.



Älä koske liikkuvaan teräketjuun.



Poista akku työtaukojen sekä laitteen kuljetuksen, säilytyksen, huollon ja korjauksen ajaksi.



Suojaa puu- ja pensaskasvien leikkuri sateelta ja kosteudelta.

#### 4.1.2 Akku

Akkuun sijoitettujen varoitusmerkkien merkitys on seuraava:



Noudata turvallisuusohjeita ja toimi niiden mukaisesti.



Lue, ymmärrä ja säilytä käyttöohjeet myöhempää käyttöä varten.



Suojaa akku kuumuudelta ja avotulelta.



Älä upota akkua nesteisiin.

#### 4.1.3 Laturi

Laturiin sijoitettujen varoitusmerkkien merkitykset ovat seuraavat:



Noudata turvallisuusohjeita ja toimi niiden sisältämien ohjeiden mukaisesti.



Lue käyttöohje ja varmista, että olet ymmärtänyt sen sisällön. Säilytä käyttöohje myöhempää käyttöä varten.



Suojaa laturi sateelta ja kosteudelta.

## 4.2 Määräystenmukainen käyttö

Puu- ja pensaskasvien leikkuria STIHL GTA 26 käytetään puun leikkaamiseen.

Puu- ja pensaskasvien leikkuria ei saa käyttää sateessa.

STIHL AS akku toimii puu- ja pensaskasvien leikkurin energialähteenä.

Laturi STIHL AL 1 huolehtii akun STIHL AS lataamisesta.

## ▲ VAROITUS

- Muiden kuin STIHLin puu- ja pensaskasvien leikkuriin käytettäväksi hyväksytyjen laturien ja akkujen käyttö voi aiheuttaa tulipalon tai räjähdyksen. Seurauksena voi olla vakava tai hengenvaarallinen loukkaantuminen ja esinevahinkoja.
  - ▶ Käytä puu- ja pensaskasvien leikkurissa akku STIHL AP.
  - ▶ Lataa akku STIHL AS laturilla STIHL AL 1.
- Jos puu- ja pensaskasvien leikkuria, akkuja tai laturia käytetään niille määritellystä käyttötarkoituksesta poikkeavasti, seurauksena voi olla vakava tai jopa hengenvaarallinen loukkaantuminen ja esinevahinkoja.
  - ▶ Puhdista puu- ja pensaskasvien leikkuri, akku ja laturi tämän käyttöohjeen kuvauksen mukaisesti.

### 4.3 Käyttäjää koskevat vaatimukset

## ▲ VAROITUS

- Käyttäjä ei pysty tunnistamaan eikä arvioimaan puu- ja pensaskasvien leikkuriin, akkuun ja laturiin liittyviä vaaroja, ellei hän ei ole saanut asianmukaista perehdytystä laitteen käyttöön. Käyttäjä tai muut henkilöt voivat loukkaantua vakavasti tai hengenvaarallisesti.



- ▶ Lue, ymmärrä ja säilytä käyttöohjeet myöhempiä käyttöä varten.

- ▶ Jos puu- ja pensaskasvien leikkuri, akku tai laturi luovutetaan toiselle henkilölle: anna käyttöohjeet mukaan.
- ▶ Varmista, että käyttäjä täyttää seuraavat ehdot:
  - Käyttäjä on valpas.
  - Käyttäjä pystyy fyysisten, aistinvaraisten ja henkisten kykyjensä puolesta käyttämään puu- ja pensaskasvien leikkuria, akkuja ja laturia sekä siten työskentelemään näiden laitteiden avulla. Jos käyttäjällä on rajalliset fyysiset, sensoriset tai henkiset kyvyt, hän saa työskennellä laitteella vain vastuuhenkilön valvonnassa tai tämän antamien ohjeiden mukaan.
  - Käyttäjä voi tunnistaa ja arvioida puu- ja pensaskasvien leikkuriin, akkuun ja laturiin liittyviä vaaroja.

- Käyttäjä on täysi-ikäinen tai kansallisten määräysten mukaisessa valvotussa ammattikoulutuksessa.
- Käyttäjä on saanut STIHL-erikoisliikkeitä tai joltakin muulta asiantuntevalta henkilöltä perehdytyksen puu- ja pensaskasvien leikkurin käyttöön, ennen kuin hän käyttää sitä ja laturia ensimmäisen kerran.
- Käyttäjä ei ole alkoholin, lääkkeiden tai huumaavien aineiden vaikutuksen alainen.
- ▶ Jos jokin on jäänyt epäselväksi: Ota yhteyttä STIHL-erikoisliikkeeseen.

### 4.4 Vaatetus ja varustus

## ▲ VAROITUS

- Työskentelyn aikana pitkät hiukset saattavat tulla joutua puu- ja pensaskasvien leikkurin sisään. Käyttäjä voi loukkaantua vakavasti.
  - ▶ Sido pitkät hiukset yhteen ja varmista, että ne ovat olkapäiden yläpuolella.
- Erilaiset sirut ja kappaleet saattavat sinkoutua työskentelyn aikana ilmaan suurella nopeudella. Käyttäjä voi loukkaantua.
  - ▶ Käytä tiiviisti istuvia suojalaseja. Sopivat suojalasit on testattu standardin EN 166 tai kansallisten määräysten mukaisesti ja ne ovat saatavana kaupassa vastaavilla merkinnöillä.
- ▶ Käytä pitkiä housuja.
- Putoavat esineet voivat aiheuttaa päävammoja.
  - ▶ Jos esineitä saattaa pudota työskentelyn aikana: käytä suojakypärää.
- Työskentelyn aikana ilmaan saattaa nousta pölyä. Sisään hengitetty pöly voi olla haitallista terveydelle ja aiheuttaa allergisia reaktioita.
  - ▶ Jos muodostuu pölyä: käytä pölysuojainta.
- Työskentelyyn sopimaton vaatetus saattaa takertua kiinni puustoon, risuihin ja puu- ja pensaskasvien leikkuriin. Käyttäjä voi loukkaantua vakavasti, mikäli hän ei ole pukeutunut sopivaan työskentelyvaatetukseen.
  - ▶ Käytä tiukasti kehoa vasten istuvaa vaate-tusta.
  - ▶ Riisu huivit ja korut yltäsi.
- Käyttäjä voi saada viiltohaavoja työskennellessään puun kanssa. Puhdistus- tai huoltotöiden aikana käyttäjä voi joutua kosketuksiin teräketjun kanssa. Käyttäjä voi loukkaantua.
  - ▶ Käytä kestävästä materiaalista valmistettuja työkaluseinä.



- Käyttäjä voi liukastua, mikäli hän ei käytä sopivia työskentelyjalkineita. Käyttäjä voi loukkaantua.
  - ▶ Käytä tukevia, umpinaisia ja karkeapohjaisia jalkineita.

## 4.5 Työskentelyalue ja ympäristö

### 4.5.1 Puu- ja pensaskasvien leikkuri

#### ▲ VAROITUS

- Sivulliset, lapset ja eläimet eivät kykene tunnistamaan eivätkä arvioimaan puu- ja pensaskasvien leikkurista ja ilmaan nousevista kappaleista aiheutuvia vaaroja. Sivulliset, lapset ja eläimet saattavat loukkaantua vakavasti, minkä lisäksi seurauksena voi olla esinevahinkoja.
  - ▶ Pidä sivulliset, lapset ja eläimet loitolla työskentelyalueesta.
  - ▶ Älä jätä puu- ja pensaskasvien leikkuria valvomatta.
  - ▶ Varmista, että lapset eivät voi leikkiä puu- ja pensaskasvien leikkurilla.
- Puu- ja pensaskasvien leikkuri on liian kuuma. Seurauksena voi olla sähköiskuja, mikäli laitteella työskennellään sateessa tai kosteassa ympäristössä. Tästä voi olla seurauksena sekä käyttäjän loukkaantuminen että puu- ja pensaskasvien leikkurin vaurioituminen.



- ▶ Älä työskentele sateessa äläkä kosteassa ympäristössä.

- Puu- ja pensaskasvien leikkurin sähköosat voivat synnyttää kipinöitä. Kipinät voivat aiheuttaa helposti syttyvässä tai räjähdysalttiissa ympäristössä tulipalon ja räjähdysalttiissa seurauksena voi olla vakava tai jopa hengenvaarallinen loukkaantuminen ja esinevahinkoja.
  - ▶ Älä työskentele helposti syttyvässä tai räjähdysalttiissa ympäristössä.

### 4.5.2 Akku

#### ▲ VAROITUS

- Sivulliset, lapset ja eläimet eivät kykene tunnistamaan eivätkä arvioimaan akusta aiheutuvia vaaroja. Sivulliset, lapset ja eläimet saattavat loukkaantua vakavasti.
  - ▶ Pidä sivulliset henkilöt, lapset ja eläimet loitolla.
  - ▶ Älä jätä akkua valvomatta.
  - ▶ Varmista, etteivät lapset voi leikkiä akulla.
- Akkua ei ole suojattu kaikilta ympäristötekeijöiltä. Jos akku altistuu tietyille ympäristövaiku-

tuksille, se voi syttyä tuleen, räjähtää tai vaurioitua peruuttamattomasti. Seurauksena voi olla vakava loukkaantuminen ja aineellisia vahinkoja.



- ▶ Suojaa akku kuumuudelta ja avotulelta.
- ▶ Älä heitä akkua tuleen.

- ▶ Älä lataa, käytä ja säilytä akkua määriteltujen lämpötilarajojen ulkopuolella, 19.7.



- ▶ Älä upota akkua nesteisiin.

- ▶ Pidä akku etäällä metallisista pienesineistä.
- ▶ Älä altista akkua suurelle paineelle.
- ▶ Älä altista akkua mikroaalioille.
- ▶ Suojaa akku kemikaaleilta ja suoloilta.

### 4.5.3 Laturi

#### ▲ VAROITUS

- Sivulliset ja lapset eivät kykene tunnistamaan eivätkä arvioimaan laturista ja sähkövirrasta aiheutuvia vaaroja. Sivulliset henkilöt, lapset ja eläimet voivat loukkaantua vakavasti tai kuolla.
  - ▶ Pidä sivulliset henkilöt, lapset ja eläimet loitolla.
  - ▶ Varmista, että lapset eivät voi leikkiä laturilla.
- Laturi ei ole vesitiivis. Seurauksena voi olla sähköiskuja, mikäli laitteella työskennellään sateessa tai kosteassa ympäristössä. Tästä voi olla seurauksena käyttäjän loukkaantumisen ja laturin vaurioituminen.



- ▶ Älä käytä laitetta sateessa äläkä kosteassa ympäristössä.

- Laturia ei ole suojattu kaikilta ympäristön vaikutuksilta. Eräille ympäristön vaikutuksille altistunut laturi saattaa syttyä tuleen tai räjähtää. Seurauksena voi olla vakava loukkaantuminen ja aineellisia vahinkoja.
  - ▶ Käytä laturia suljetussa ja kuivassa tilassa.
  - ▶ Älä käytä laturia helposti syttyvässä tai räjähdysalttiissa ympäristössä.
  - ▶ Älä käytä laturia helposti syttyvällä alustalla.
  - ▶ Älä käytä ja säilytä laturia määriteltujen lämpötilarajojen ulkopuolella, 19.7.
- Liitoskaapeliin voi kompastua. Tästä voi olla seurauksena sekä loukkaantuminen että laturin vaurioituminen.
  - ▶ Sijoita liitoskaapeli siten, että se kulkee kauttaaltaan lattiaa pitkin.

## 4.6 Turvallinen toimintakunto

### 4.6.1 Puu- ja pensaskasvien leikkuri

Puu- ja pensaskasvien leikkuri on turvallisessa toimintakunnossa, jos seuraavat edellytykset täyttyvät:

- Puu- ja pensaskasvien leikkuri on vaurioitumaton.
- Puu- ja pensaskasvien leikkuri on puhdas ja kuiva.
- Suojakupu on asennettu.
- Suojakupu on ehjä ja muuttumaton.
- Hallintalaitteet toimivat moitteettomasti, eikä hallintalaitteisiin ole tehty muutoksia.
- Teräketju on voideltu.
- Vetopyörän kulumisurien syvyys on enintään 0,5 mm.
- Laitteeseen on asennettu jokin tässä käyttöohjeessa ilmoitettu terälevyn ja teräketjun yhdistelmä.
- Terälevy ja teräketju on asennettu oikein.
- Teräketju on kiristetty oikein.
- Puu- ja pensaskasvien leikkuriin on asennettu siihen tarkoitettuja alkuperäisiä STIHL-lisävarusteita.
- Varusteet on asennettu oikein.

## ▲ VAROITUS

- Jos laite ei ole turvallisessa toimintakunnossa, osat saattavat toimia virheellisesti. Myös turvalaitteet saattavat tällöin lakata toimimasta. Tämä voi johtaa vakavaan tai hengenvaaralliseen loukkaantumiseen.
  - ▶ Käytä puu- ja pensaskasvien leikkuria vain, jos se on ehjä.
  - ▶ Jos puu- ja pensaskasvien leikkuri on likainen tai märkä: puhdista puu- ja pensaskasvien leikkuri anna kuivua.
  - ▶ Älä muuta puu- ja pensaskasvien leikkuria. Poikkeus: jonkin tässä käyttöohjeessa ilmoitetun terälevyn ja teräketjun yhdistelmän asentaminen.
  - ▶ Käytä puu- ja pensaskasvien leikkuria vain, kun suojakupu on asennettu.
  - ▶ Jos suojakansi on vaurioitunut tai muuttunut: älä työskentele puu- ja pensaskasvien leikkuria.
  - ▶ Jos hallintalaitteet eivät toimi: älä käytä puu- ja pensaskasvien leikkuria.
  - ▶ Asenna puu- ja pensaskasvien leikkuriin siihen tarkoitettuja alkuperäisiä STIHL-lisävarusteita.
  - ▶ Asenna terälevy ja teräketju tämän käyttöohjeen mukaisesti.
  - ▶ Asenna varusteet käyttöohjeen tai lisävarusteen käyttöohjeen mukaisesti.

- ▶ Älä työnnä esineitä puu- ja pensaskasvien leikkurissa oleviin aukkoihin.
- ▶ Uusi kuluneet tai vaurioituneet ohjekilvet.
- ▶ Jos jokin asia on jäänyt sinulle epäselväksi: ota yhteyttä STIHL-erikoisliikkeeseen.

### 4.6.2 Terälevy

Terälevy on turvallisessa toimintakunnossa, jos seuraavat edellytykset täyttyvät:

- Terälevy on ehjä.
- Terälevy ei ole vääntynyt.
- Uran syvyys on vähintään vähimmäisurasyvyyden suuruinen,  19.3.
- Ura ei ole kaventunut tai väljentynyt.

## ▲ VAROITUS

- Terälevy ei pysty enää ohjaamaan teräketjun kulkua asianmukaisesti, mikäli terälevy ei ole turvallisessa toimintakunnossa. Pyörivä teräketju saattaa hypätä pois terälevyn päältä. Tämä voi johtaa vakavaan tai jopa hengenvaaralliseen loukkaantumiseen.
  - ▶ Käytä työskentelyyn vain ehjää terälevyä.
  - ▶ Jos uran syvyys on vähimmäisurasyvyyttä pienempi: vaihda terälevy.
  - ▶ Jos jokin asia on jäänyt sinulle epäselväksi: ota yhteyttä STIHL-erikoisliikkeeseen.

### 4.6.3 Teräketju

Teräketju on turvallisessa toimintakunnossa, jos seuraavat edellytykset täyttyvät:

- Teräketju on ehjä.
- Teräketju on teroitettu oikein.
- Leikkuuhampaissa olevat kulumismerkinnät ovat näkyvissä.

## ▲ VAROITUS

- Jos laite ei ole turvallisessa toimintakunnossa, komponentit saattavat toimia virheellisesti. Myös turvalaitteet saattavat tällöin lakata toimimasta. Tämä voi johtaa vakavaan tai jopa hengenvaaralliseen loukkaantumiseen.
  - ▶ Käytä työskentelyyn vain ehjää teräketjua.
  - ▶ Teroitita teräketju oikein.
  - ▶ Jos jokin asia on jäänyt sinulle epäselväksi: ota yhteyttä STIHL-erikoisliikkeeseen.

### 4.6.4 Akku

Akku on turvallisessa toimintakunnossa, jos seuraavat edellytykset täyttyvät:

- Akussa ei ole vaurioita.
- Akku on puhdas ja kuiva.
- Akku toimii moitteettomasti, eikä akussa ole muutoksia.

## ▲ VAROITUS

- Akkua ei voida enää käyttää turvallisesti, mikäli akku ei ole turvallisessa toimintakunnossa. Seurauksena voi olla vakava loukkaantuminen.
  - ▶ Käytä akkua vain, jos siinä ei ole minkäänlaisia vaurioita.
  - ▶ Älä lataa vaurioitunutta tai viallista akkua.
  - ▶ Jos akku on likaantunut: Puhdista akku.
  - ▶ Jos akku on märkä tai kostea: Anna akun kuivua,  19.8.
  - ▶ Älä tee akkuun muutoksia.
  - ▶ Älä työnnä esineitä akussa oleviin aukkoihin.
  - ▶ Älä yhdistä ja oikosulje akun sähkökoskettimia metalliesineillä.
  - ▶ Älä avaa akkua.
  - ▶ Uusi kuluneet tai vaurioituneet ohjekyllit.
- Vaurioituneesta akusta saattaa vuotaa nestettä. Iho tai silmät voivat ärsyntyä, jos iho tai silmät joutuvat kosketuksiin nesteen kanssa.
  - ▶ Vältä joutumista kosketuksiin nesteen kanssa.
  - ▶ Jos iho on joutunut kosketuksiin nesteen kanssa: pese altistuneet ihoalueet runsaalla vedellä ja saippualla.
  - ▶ Jos ainetta on joutunut silmiin: Huuhtele silmiä runsaalla vedellä vähintään 15 minuutin ajan ja hakeudu lääkäriin.
- Vaurioituneesta tai viallisesta akusta voi poistua outoja hajuja tai savua. Tällainen akku saattaa myös syttyä tuleen. Seurauksena voi olla vakava tai hengenvaarallinen loukkaantuminen ja esinevahinkoja.
  - ▶ Jos akusta poistuu outoja hajuja tai savua: Älä käytä akkua ja pidä se etäällä palavista materiaaleista.
  - ▶ Jos akku syttyy palamaan: yritä sammuttaa akku tulensammuttimella tai vedellä.

### 4.6.5 Laturi

Laturi on turvallisessa toimintakunnossa, jos seuraavat edellytykset täyttyvät:

- Laturi on ehjä.
- Laturi on puhdas ja kuiva.

## ▲ VAROITUS

- Jos laite ei ole turvallisessa toimintakunnossa, osat saattavat toimia virheellisesti. Myös turvalaitteet saattavat tällöin lakata toimimasta. Tämä voi johtaa vakavaan tai jopa hengenvaaralliseen loukkaantumiseen.
  - ▶ Käytä vain ehjää laturia.
  - ▶ Jos laturi on likaantunut tai märkä: puhdista laturi ja anna sen kuivua.

- ▶ Älä tee laturiin muutoksia.
- ▶ Älä työnnä esineitä laturissa oleviin aukkoihin.
- ▶ Älä yhdistä ja oikosulje laturin sähkökoskettimia metalliesineillä.
- ▶ Älä avaa laturia.

## 4.7 Työskentely

### ▲ VAROITUS

- Avun saaminen hätätilanteessa ei ole mahdollista, jos muita henkilöitä ei ole huutoetäisyydellä sinusta.
  - ▶ Varmista, että työskentelyalueen ulkopuolella oleskelee muita henkilöitä, jotka ovat huutoetäisyydellä sinusta.
- Eräissä tilanteissa käyttäjä ei enää pysty työskentelemään keskittyneesti. Käyttäjä voi menettää puu- ja pensaskasvien leikkurin hallinnan, kompastua, kaatua ja loukkaantua vakavasti.
  - ▶ Työskentele rauhallisesti ja harkitusti.
  - ▶ Jos valaistus ja näkyvyys on heikko: älä työskentele puu- ja pensaskasvien leikkurin parissa.
  - ▶ Käytä puu- ja pensaskasvien leikkuria yksin.
  - ▶ Älä työskentele olkapäiden korkeuden yläpuolella.
  - ▶ Kiinnitä huomiota esteisiin.
  - ▶ Työskentele maanpinnalla seisten ja huolehdi tasapainosi säilymisestä. Jos sinun on työskenneltävä korkealla: käytä nostolavaa tai tukevaa telinettä.
  - ▶ Jos tunnet olosi väsyneeksi: pidä tauko työskentelystä.
- Pyörivä teräketju voi aiheuttaa käyttäjälle viiltohaavoja. Käyttäjä voi loukkaantua vakavasti.
  - ▶ Älä kosketa pyörivää teräketjua.
  - ▶ Jos teräketju on juuttunut paikalleen osuttuaan johonkin kappaleeseen: sammuta puu- ja pensaskasvien leikkuri, kytkä ketjujarru ja poista akku. Poista kappale vasta tämän jälkeen.
- Pyörivä teräketju kuumenee ja laajenee. Teräketju saattaa joko hypätä terälevyn päältä tai katketa, mikäli teräketjun voitelu on puutteellista ja mikäli ketjua ei kiristetä riittävästi. Seurauksena voi olla vakava loukkaantuminen ja esinevahinkoja.
  - ▶ Käytä STIHL Multioil Bio -monikäyttö-öljyä tai vastaavaa, biohajoavaa monikäyttö-öljyä.
  - ▶ Voitele teräketju työskentelyn aikana jokaisen akunlatauksen jälkeen.

- ▶ Tarkasta teräketjun kireys työskentelyn aikana säännöllisesti. Jos teräketjun kireys on liian pieni: kiristä teräketju.
- Terälevy, teräketju ja vetopyörä voivat olla kuumia työskentelyn aikana. Käyttäjää altistuu tällöin palovammoille.
  - ▶ Älä kosketa kuumaa terälevyä, teräketjua ja vetopyörää.
  - ▶ Odota, kunnes terälevy, teräketju ja vetopyörä ovat jäähtyneet.
  - ▶ Käytä kestävästä materiaalista valmistettuja työkaluseineitä.
- Jos puu- ja pensaskasvien leikkuri tapahtuu muutoksia tai sen käyttäytyminen muuttuu työskentelyn aikana, puu- ja pensaskasvien leikkuri ei ole enää turvallisesä toimintakunnossa. Seurauksena voi olla vakava loukkaantuminen ja esinevahinkoja.
  - ▶ Lopeta työt, poista akku ja ota yhteyttä STIHL-erikoisliikkeeseen.
- Puu- ja pensaskasvien leikkuri saattaa täristä työskentelyn aikana.
  - ▶ Käytä käsiineitä.
  - ▶ Pidä taukoja työskentelyn aikana.
  - ▶ Jos havaitset merkkejä verenkiertohäiriöistä: hakeudu lääkäriin.
- Pyörivän teräketjun osuminen kovaan esineeseen voi aiheuttaa kipinöintiä. Kipinät voivat aiheuttaa helposti syttyvässä ympäristössä tulipalon. Seurauksena voi olla vakava tai jopa hengenvaarallinen loukkaantuminen ja esinevahinkoja.
  - ▶ Älä työskentele helposti syttyvässä ympäristössä.
- Teräketju liikkuu hetken vielä senkin jälkeen, kun ote on irrotettu kytkentävivusta. Liikkuva teräketju voi aiheuttaa viiltohaavoja. Tästä voi olla seurauksena vakava loukkaantuminen.
  - ▶ Odota, kunnes teräketju on pysähtynyt.

## ▲ VAARA

- Teräketju voi joutua kosketuksiin jännitteisten kaapeleiden kanssa ja vahingoittaa niitä, jos laitteella työskennellään ympäristössä, jossa sijaitsee jännitteisiä kaapeleita. Käyttäjä voi loukkaantua vakavasti tai jopa hengenvaarallisesti.
  - ▶ Älä työskentele ympäristössä, jossa on jännitteisiä kaapeleita.

## 4.8 Reaktiovoimat

### 4.8.1 Reaktiovoimat

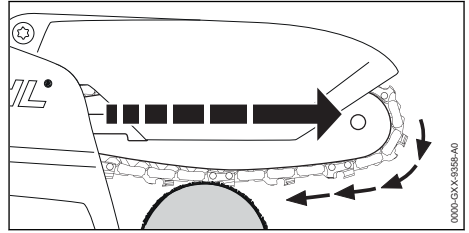

Mikäli työskentelyyn käytetään terälevyn alapuolta, puu- ja pensaskasvien leikkuri liikkuu pois päin käyttäjästä.

## ▲ VAROITUS

- Puu- ja pensaskasvien leikkuri voi liikkua äkillisesti suurella voimalla käyttäjästä pois päin, jos pyörivä teräketju osuu kovaan kappaleeseen ja pysähtyy nopeasti. Tapaturmavaara.
  - ▶ Pidä puu- ja pensaskasvien leikkurista kiinni molemmin käsin.
  - ▶ Työskentele tämän käyttöohjeen mukaisesti.
  - ▶ Työskentele vain, kun suojakupu on asennettu.
  - ▶ Työskentele muuttamattomalla suojakuvulla.
  - ▶ Käytä työskentelyyn teräketjua, joka on teroitettu ja kiristetty oikein.
  - ▶ Pidä terälevy suorassa sahausraon sisällä.
  - ▶ Aseta vaste oikein sahattavaa kappaletta vasten.
  - ▶ Työskentele täyskaasua käyttäen.

## 4.9 Lataaminen

## ▲ VAROITUS

- Vaurioitunut tai viallinen laturi voi aiheuttaa lataamisen aikana outoja hajuja sekä savun muodostumista. Tästä voi olla seurauksena loukkaantuminen sekä esinevahinkoja.
  - ▶ Irrota verkkopistoke pistorasiasta.
- Laturi voi ylikuumentua ja aiheuttaa tulipalon, mikäli lämpö ei pääse poistumaan laitteesta riittävän tehokkaasti. Seurauksena voi olla vakava tai jopa hengenvaarallinen loukkaantuminen ja esinevahinkoja.
  - ▶ Älä peitä laturia.



## 4.10 Sähköliittämisen yhdistäminen

Seuraavat tekijät voivat mahdollisesti aiheuttaa kosketuksen jännitteisiin osiin:

- Liitoskaapeli tai jatkokaapeli on vaurioitunut.

- Liitoskaapelin tai jatkokaapelin verkkopistoke on vaurioitunut.
- Pistorasiaa ei ole asennettu oikein.

## ▲ VAARA

- Jännitteisten osien koskettaminen saattaa aiheuttaa sähköiskun. Käyttäjä voi loukkaantua vakavasti tai jopa hengenvaarallisesti.
  - ▶ Varmista, että sekä liitoskaapeli, jatkokaapeli että näiden verkkopistokkeet ovat ehjiä.
- 
 Jos liitoskaapeli tai jatkokaapeli on vaurioitunut:
  - ▶ Älä koske vaurioituneeseen kohtaan.
  - ▶ Irrota verkkopistoke pistorasiasta.
- ▶ Liitoskaapelia, jatkojohtoa ja niiden verkkopistoketta saa koskettaa vain kuivin käsin.
- ▶ Yhdistä liitoskaapeli tai jatkokaapelin verkkopistoke asianmukaisesti asennettuun ja suojattuun suojakoskettimella varustettuun pistorasiaan.
- ▶ Yhdistä latauslaite liitäntään, joka on varustettu vikavirtasuojakytkimellä (30 mA, 30 ms).
- Vaurioitunut tai vääränlainen jatkokaapeli voi johtaa sähköiskuihin. Tämä voi johtaa vakavaan tai hengenvaaralliseen loukkaantumiseen.
  - ▶ Käytä vain jatkokaapelia, jonka poikkipinta-ala on ohjeiden mukainen,  19.6.

## ▲ VAROITUS

- Väärä verkkojännite tai väärä verkkojännite voi aiheuttaa laturissa ylijännitteen lataamisen aikana. Laturi voi vaurioitua.
  - ▶ Varmista, että sähköverkon verkkojännite ja verkkojännite vastaavat laturin arvokilvessä ilmoitettuja arvoja.
- Jos laturi on kytketty monipistorasiaan, sähkökomponentit voivat ylikuormittua latauksen aikana. Komponentit voivat kuumetua ja aiheuttaa tulipalon. Ihmiset voivat loukkaantua vakavasti tai hengenvaarallisesti, ja seurauksena voi olla omaisuusvahinko.
  - ▶ Varmista, että laturin ja kaikkien monipistorasiaan liitettyjen sähkölaitteiden arvokilvessä olevat tehomääritykset eivät ylitä monipistorasian tehomäärityksiä.
- Väärin sijoitettu liitoskaapeli tai jatkokaapeli voi vaurioitua ja aiheuttaa kompastumisen. Tästä voi olla seurauksena sekä loukkaantuminen että liitoskaapelin tai jatkokaapelin vaurioituminen.
  - ▶ Sijoita ja merkitse liitoskaapeli ja jatkojohto siten, ettei niihin voi kompastua.

- ▶ Sijoita liitoskaapeli ja jatkokaapeli siten, etteivät kaapelit ole jännitetyjä tai kiertyneitä.
- ▶ Sijoita liitoskaapeli ja jatkokaapeli siten, että kaapelit eivät vaurioidu, rikkoudu tai joudu puristuksiin tai hankaudu.
- ▶ Suojaa liitoskaapeli ja jatkokaapeli kuumuudelta, öljyltä ja kemikaaleilta.
- ▶ Sijoita liitoskaapeli ja jatkokaapeli kuivalle alustalle.
- Jatkokaapeli lämpenee työskentelyn aikana. Muodostunut lämpö voi aiheuttaa tulipalon, jos lämpö ei pääse poistumaan.
  - ▶ Kaapelirumpua käytettäessä: kelaa kaapeli kokonaan pois kaapelirummulta.
- Jos sähköjohtot ja putket on asennettu seinään, ne voivat vaurioitua, kun laturi asennetaan seinään. Kosketus sähköjohtoihin saattaa aiheuttaa sähköiskun. Seurauksena voi olla vakava loukkaantuminen ja aineellisia vahinkoja.
  - ▶ Varmista, että asennuspaikan kohdalla seinässä ei ole sähköjohtoja tai putkia.
- Jos laturia ei ole asennettu seinään tässä annettujen ohjeiden mukaisesti, laturi tai akku voivat pudota tai laturi voi kuumetua liikaa. Seurauksena voi olla loukkaantuminen ja esinevahinkoja.
  - ▶ Asenna laturi seinään tämän käyttöohjeen kuvauksen mukaisesti.
- Jos laturi sekä sen sisään asennettu akku asennetaan seinään, akku voi pudota laturista. Seurauksena voi olla loukkaantuminen ja esinevahinkoja.
  - ▶ Kiinnitä ensin laturi seinään ja asenna akku vasta sen jälkeen.

## 4.11 Kuljettaminen

### 4.11.1 Puu- ja pensaskasvien leikkuri

## ▲ VAROITUS

- Puu- ja pensaskasvien leikkuri voi kaatua tai liikkua paikaltaan kuljetuksen aikana. Tästä voi seurata loukkaantumisia ja esinevahinkoja.
  - ▶ Poista akku.
- ▶ Työnnä teräsuojus terälevyn päälle siten, että suojuksen peittää terälevyn kokonaan.
- ▶ Kuljeta puu- ja pensaskasvien leikkuria mukana toimitetussa laukussa.
- ▶ Jos toimitus ei sisällä laukkuja: varmista puu- ja pensaskasvien leikkuri kiinnityshih-





noilla, vöillä tai verkolla siten, ettei se pääse kaatumaan ja liikkumaan.

#### 4.11.2 Akku

### ▲ VAROITUS

- Akkua ei ole suojattu kaikilta ympäristöteki- jöiltä. Eräille ympäristötekijöille altistunut akku saattaa vahingoittua. Tästä voi olla seurauk- sena esinevahinkoja.
  - ▶ Älä kuljeta vaurioitunutta akkua.
  - ▶ Jos toimitukseen sisältyy laukku: Kuljeta akkua mukana toimitetussa laukussa.
- Akku voi kaatua tai liikkua paikaltaan kuljetuk- sen aikana. Seurauksena voi olla loukkaantu- minen ja esinevahinkoja.
  - ▶ Pakkaa akku pakkaukseen niin, ettei se voi liikkua paikaltaan.
  - ▶ Kiinnitä pakkaus siten, ettei se voi liikkua paikaltaan.

#### 4.11.3 Laturi

### ▲ VAROITUS

- Laturi voi kaatua tai liikkua paikaltaan kuljetuk- sen aikana. Tästä voi seurata loukkaantumisia ja esinevahinkoja.
  - ▶ Irrota verkkopistoke pistorasiasta.
  - ▶ Poista akku.
  - ▶ Kuljeta laturia mukana toimitetussa lau- kussa.
  - ▶ Jos toimitus ei sisällä laukkuja: varmista laturi kiinnityshihnoilla, vöillä tai verkolla siten, ettei se pääse kaatumaan ja liikku- maan.
- Liitoskaapelia ei ole tarkoitettu laturin kantami- seen. Liitoskaapeli ja laturi voivat vaurioitua.
  - ▶ Kelaia liitoskaapeli kasaan ja kiinnitä se laturiin.

## 4.12 Säilytys

#### 4.12.1 Puu- ja pensaskasvien leikkuri

### ▲ VAROITUS

- Lapset eivät kykene tunnistamaan eivätkä arvioimaan puu- ja pensaskasvien leikkurista aiheutuvia vaaroja. Lapset voivat loukkaantua vakavasti.



▶ Poista akku.

- ▶ Työnnä teräsuojus terälevyn päälle siten, että suojus peittää terälevyn kokonaan.
- ▶ Säilytä puu- ja pensaskasvien leikkuria poissa lasten ulottuvilta.

- Kosteus voi syövyttää puu- ja pensaskasvien leikkurin sähkökoskettimia ja metalliosia. Puu- ja pensaskasvien leikkuri voi vaurioitua.



▶ Poista akku.

- ▶ Säilytä puu- ja pensaskasvien leikkuri puh- taana ja kuivana.

#### 4.12.2 Akku

### ▲ VAROITUS

- Lapset eivät kykene tunnistamaan eivätkä arvioimaan akusta aiheutuvia vaaroja. Lapset voivat loukkaantua vakavasti.
  - ▶ Säilytä akku poissa lasten ulottuvilta.
- Akkua ei ole suojattu kaikilta ympäristöteki- jöiltä. Eräiden ympäristötekijöiden vaikutuksille altistunut akku saattaa vahingoittua korjaus- kelvottomaksi.
  - ▶ Säilytä akku puhtaana ja kuivana.
  - ▶ Säilytä akku suljetussa tilassa.
  - ▶ Säilytä akku erillään puu- ja pensaskasvien leikkurista.
  - ▶ Jos akkua säilytetään laturissa: Irrota verk- kopistoke pistorasiasta ja säilytä akkua, jonka varaustaso on välillä 40–60 % (2 vih- reää LED-valoa palaa).
  - ▶ Älä säilytä akkua määritettyjen lämpötilara- jojen ulkopuolella,  19.7.

#### 4.12.3 Laturi

### ▲ VAROITUS

- Lapset eivät kykene tunnistamaan eivätkä arvioimaan laturista aiheutuvia vaaroja. Lapset voivat loukkaantua vakavasti tai jopa hengen- vaarallisesti.
  - ▶ Irrota verkkopistoke liitännästä.
  - ▶ Säilytä laturi poissa lasten ulottuvilta.
- Laturia ei ole suojattu kaikilta ympäristön vai- kutuksilta. Eräille ympäristön vaikutuksille altistunut laturi saattaa vahingoittua.
  - ▶ Irrota verkkopistoke liitännästä.
  - ▶ Jos laturi on lämmin: anna laturin jäähtyä.
  - ▶ Säilytä laturi puhtaana ja kuivana.
  - ▶ Säilytä laturi suljetussa tilassa.
  - ▶ Älä säilytä laturia määritettyjen lämpötilara- jojen ulkopuolella,  19.7.
- Liitoskaapelia ei ole tarkoitettu laturin kantami- seen tai ripustamiseen. Liitoskaapeli ja laturi voivat vaurioitua.
  - ▶ Tartu laturiin tukevalla otteella kotelosta käsin.
  - ▶ Ripusta laturi seinäpidikkeeseen.

## 4.13 Puhdistus, huolto ja korjaus

### ▲ VAROITUS

- Jos akku on paikallaan laitteessa puhdistuksen, huollon tai korjauksen aikana, puu- ja pensaskasvien leikkuri saattaa käynnistyä vahingossa. Seurauksena voi olla vakava loukkaantuminen ja aineellisia vahinkoja.



- ▶ Poista akku.

- Voimakkaat puhdistusaineet, puhdistus vesisuihkulla tai terävien esineiden käyttö voi vaurioittaa puu- ja pensaskasvien leikkuria, terälevyä, teräketjua, akkua ja laturia. Jos puu- ja pensaskasvien leikkuria, terälevyä, teräketjua, akkua tai laturia ei puhdisteta oikein, laitteen osat saattavat toimia virheellisesti. Myös turvalaitteet saattavat tällöin lakata toimimasta. Seurauksena voi olla vakava loukkaantuminen.

- ▶ Puhdista puu- ja pensaskasvien leikkuri, terälevy, teräketju, akku ja laturi tämän käyttöohjeen kuvauksen mukaisesti.

- Jos puu- ja pensaskasvien leikkuri, terälevyä, teräketjua, akkua ja laturia ei huolleta tai korjata oikein, laitteen osat saattavat toimia virheellisesti. Myös turvalaitteet saattavat tällöin lakata toimimasta. Tämä voi johtaa vakavaan tai hengenvaaralliseen loukkaantumiseen.

- ▶ Älä yritä itse huoltaa tai korjata puu- ja pensaskasvien leikkuria, akkua ja laturia.
- ▶ Jos puu- ja pensaskasvien leikkuri, akku tai laturi vaatii huoltoa tai korjaamista: ota yhteyttä STIHL-erikoisliikkeeseen.
- ▶ Huolla tai korjaa terälevy ja teräketju tämän käyttöohjeen kuvauksen mukaisesti.

- Terävät leikkuuhampaat voi aiheuttaa käyttäjälle viiltohaavoja teräketjuun liittyvien puhdistus- tai huoltotöiden aikana. Käyttäjä voi loukkaantua.

- ▶ Käytä kestävästä materiaalista valmistettuja työkaluseiniä.

## 5 Puu- ja pensaskasvien leikkurin käyttöön valmistelu

### 5.1 Puu- ja pensaskasvien leikkurin käyttöön valmistelu

Seuraavat toimenpiteet on suoritettava aina ennen työskentelyn aloittamista:

- ▶ Varmista, että seuraavat laitteet ovat turvallisessa kunnossa:
  - Puu- ja pensaskasvien leikkuri, 4.6.1.

- Terälevy, 4.6.2.
- Teräketju, 4.6.3.
- Akku, 4.6.4.
- Laturi, 4.6.5.
- ▶ Tarkasta akku, 10.6.
- ▶ Lataa akku täyteen, 6.2.
- ▶ Puhdista puu- ja pensaskasvien leikkuri, 15.1.
- ▶ Asenna terälevy ja teräketju, 7.1.1.
- ▶ Kiristä teräketju, 7.2.
- ▶ Rasvaa teräketju, 7.3.
- ▶ Tarkasta hallintalaitteet, 10.5.
- ▶ Jos kuvattuja vaiheita ei voida suorittaa: älä käytä puu- ja pensaskasvien leikkuria ja ota yhteys STIHL-erikoisliikkeeseen.

## 6 Akun lataaminen ja LED-valot

### 6.1 Laturin asennus seinään

Laturi voidaan asentaa seinään.

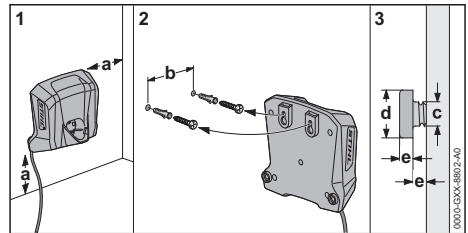

- ▶ Asenna laturi seinään siten, että seuraavat edellytykset täyttyvät:
  - Käytetään asianmukaisia kiinnitysmateriaaleja.
  - Laturi on vaakasuorassa. Seuraavia mittoja noudatetaan:
    - a = vähintään 100 mm
    - b = 54 mm
    - c = 4,5 mm
    - d = 9 mm
    - e = 2,5 mm

### 6.2 Akun lataaminen

Latausaikaan vaikuttavat monet eri tekijät, kuten akun lämpötila ja ympäristön lämpötila. Noudata suositeltuja lämpötila-alueita parhaan mahdollisen suorituskyvyn varmistamiseksi, 19.8.

Todellinen latausaika saattaa poiketa valmistajan ilmoittamasta latausajasta. Latausajat ilmoitetaan osoitteessa [www.stihl.com/charging-times](http://www.stihl.com/charging-times).

Kun verkkopistoke liitetään pistorasiaan ja akku asennetaan laturiin, lataus käynnistyy automaattisesti.

tisesti. Laturi kytkeytyy automaattisesti pois päältä ladattuaan akun täyteen.

Akku ja laturi lämpenevät lataamisen aikana.

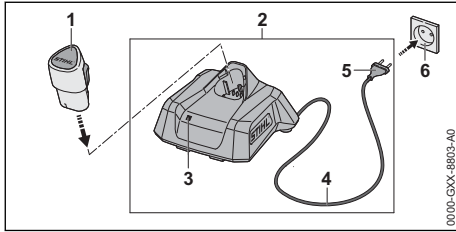

- ▶ Yhdistä verkkopistoke (5) pistorasiaan (6), joka on helposti saavutettavissa. Laturi (2) suorittaa itsetestin. LED-valo (3) palaa ensin vihreänä n. 1 sekunnin ajan ja tämän jälkeen punaisena n. 1 sekunnin ajan.
- ▶ Aseta liitoskaapeli (4) paikalleen.
- ▶ Aseta akku (1) laturin (2) ohjaimiin ja paina akku vasteeseen saakka paikalleen. LED-valo (3) palaa yhtäjaksoisesti tai vilkkuu vihreänä. Akkua (1) ladataan.
- ▶ Jos LED-valo (3) ei enää pala: akku (1) on ladattu täyteen ja voidaan irrottaa laturista (2).
- ▶ Jos laturia (2) ei enää käytetä: irrota verkkopistoke (5) pistorasiasta (6).

### 6.3 Lataustilan tarkastaminen

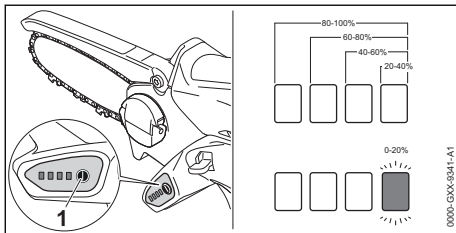

- ▶ Aseta akku paikalleen.
- ▶ Paina painiketta (1). Lataustilan ilmaisevat vihreät LED-valot, jotka palavat n. 5 sekunnin ajan.
- ▶ Jos oikeanpuoleinen vihreä LED-valo vilkkuu: lataa akku.

### 6.4 Puu- ja pensaskasvien leikkurin LED-merkkivalot

LED-valot pystyvät ilmaisemaan sekä akun varaustilan että akussa ilmenevät häiriöt. LED-valojen väri voi olla vihreä tai punainen, ja valot voivat joko palaa yhtäjaksoisesti tai vilkkua.

LED-valot ilmaisevat varaustilan, jos yhtäjaksoisesti palavien tai vilkkuvien valojen väri on vihreä.

- ▶ Jos LED-merkkivalot palavat punaisina tai vilkkuvat: korjaa viat, 18.
- Puu- ja pensaskasvien leikkurissa tai akussa on häiriö.

### 6.5 Laturin LED-valo

Tämä LED-valo ilmaisee laturin tilan tai häiriön. LED-valo voi palaa vihreänä tai punaisena tai vilkkua.

Akun lataus on käynnissä, jos vihreä LED-valo palaa tai vilkkuu.

- ▶ Jos LED-valo palaa punaisena tai vilkkuu: tee vianmääritys, 18.
- Laturissa tai akussa esiintyy häiriö.

## 7 Puu- ja pensaskasvien leikkurin kokoaminen

### 7.1 Terälevyn ja teräketjun irrottaminen ja asentaminen

#### 7.1.1 Terälevyn ja teräketjun irrottaminen

- ▶ Katkaise virta puu- ja pensaskasvien leikkurista ja poista akku.

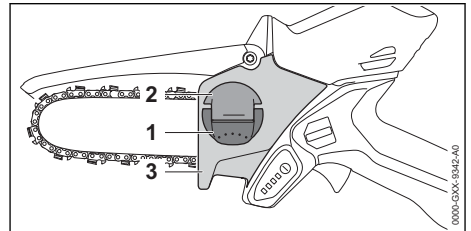

- ▶ Käännä siipimutterin (2) kädensija (1) auki.
- ▶ Käännä siipimutteria (2) vastapäivään, kunnes purukopan (3) voi irrottaa.
- ▶ Poista purukoppa (3).
- ▶ Poista terälevy ja teräketju.

#### 7.1.2 Terälevyn ja teräketjun asennus

Ketjupyörään sopivat terälevyn ja teräketjun yhdistelmät on ilmoitettu teknisissä tiedoissa, 20.1.

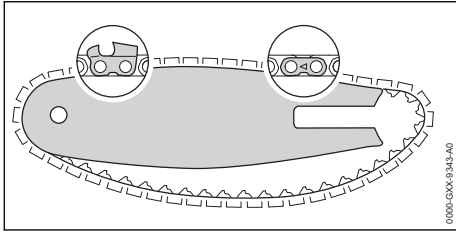

- ▶ Aseta teräketju terälevyn uraan siten, että teräketjun liitoslenkeissä olevat nuolet osoittavat terälevyn yläpinnalla ketjun kulkusuuntaan.

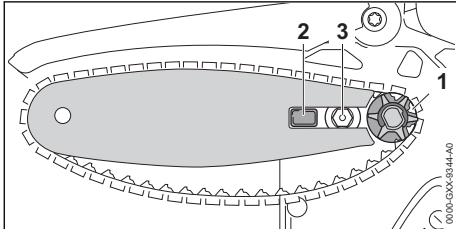

- ▶ Aseta terälevy ja teräketju puu- ja pensaskasvien leikkurin runkoon siten, että seuraavat edellytykset täyttyvät:
  - Teräketjun vetolenkit ovat asettuneet ketjupyörän (1) hampaisiin.
  - Tappi (2) on terälevyn pitkittäisreiässä.
  - Laipparuuvi (3) on asettuut terälevyn pitkittäisreikään.

Terälevyn suunnalla ei ole merkitystä. Terälevyssä oleva merkintä voi olla myös ylösalaisin.

- ▶ Kiristä teräketju.
- ▶ Aseta purukoppa puu- ja pensaskasvien leikkuria vasten siten, että se on rungon reunan tasalla.
- ▶ Kierrä siipimutteria myötäpäivään, kunnes purukoppa on tiukasti kiinni puu- ja pensaskasvien leikkurin rungossa.
- ▶ Käännä siipimutterin kädensija kiinni.

## 7.2 Teräketjun kiristäminen

Työskentelyn aikana teräketju joko venyy tai lyhenee. Teräketjun kireys muuttuu. Teräketjun kireys on tarkastettava työskentelyn aikana säännöllisesti. Tarvittaessa ketjua on kiristettävä.

- ▶ Katkaise virta puu- ja pensaskasvien leikkurista ja poista akku.

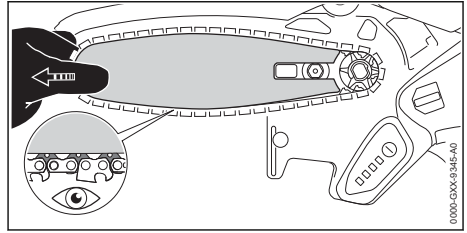

- ▶ Käännä siipimutterin kädensija auki.
  - ▶ Kierrä siipimutteria tämän jälkeen 2 kierrosta vastapäivään.
- Siipimutteri on avattu.

### VAROITUS

- Teräketjun leikkuuhampaat ovat teräviä. Käyttäjä altistuu tällöin viiltohaavoille.
  - ▶ Käytä kestävästä materiaalista valmistettuja työkaluineita.

- ▶ Siirrä terälevyä vasemmalle tai oikealle, kunnes seuraava ehto täyttyy: Teräketjun vetolenkit ovat terälevyn alapuolella edelleenkin puoliksi näkyvissä.
- ▶ Kierrä siipimutteria myötäpäivään, kunnes purukoppa on tiukasti kiinni puu- ja pensaskasvien leikkurin rungossa.
- ▶ Jos teräketjun voi edelleenkin asentaa helposti kahden sormen avulla terälevyn päälle: teräketju on oikein kiristetty.
- ▶ Jos teräketjun vetolenkit ovat terälevyn alapuolella kokonaan näkyvissä: kiristä teräketju uudelleen.
- ▶ Käännä siipimutterin kädensija kiinni.

## 7.3 Teräketjun rasvaaminen

Monikäyttö-öljy STIHL Multioil Bio tai vastaava, biohajoava monikäyttö-öljy voitelee ja jäähdyttää liikkuvan teräketjun.

- ▶ Katkaise virta puu- ja pensaskasvien leikkurista ja poista akku.
- ▶ Sijoita puu- ja pensaskasvien leikkuri tasaiselle alustalle siten, että purukoppa jää ylös.
- ▶ Puhdista terälevy ja teräketju siveltimellä, pehmeällä harjalla tai STIHL-pihkanpoistoaineella.

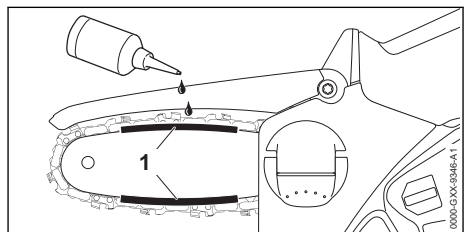

- ▶ Levitä monikäyttö-öljyä terälevyn ja teräketjun väliselle alueelle (1).
- ▶ Aseta akku paikalleen.
- ▶ Kytke puu- ja pensaskasvien leikkurin virta päälle.  
Monikäyttö-öljy levittyy teräketjulle. Teräketju on voideltu.

## 8 Akun asentaminen ja irrottaminen

### 8.1 Akun sijoittaminen laitteeseen

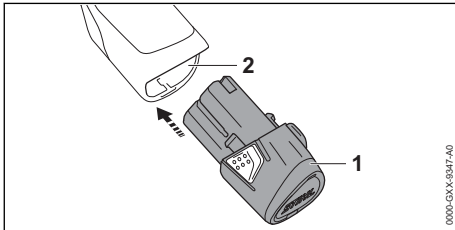

- ▶ Paina akku (1) vasteeseen saakka akkulokeroon (2).  
Akun (1) lukittuessa paikalleen on kuultavissa napsahdusääni.

### 8.2 Akun poistaminen

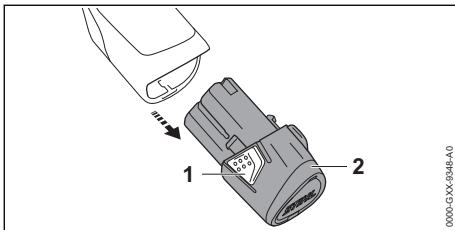

- ▶ Paina molempia pysäytyskoukkuja (1).  
Akun (2) lukitus on avattu ja akku voidaan poistaa.

## 9 Puu- ja pensaskasvien leikkurin virran kytkeminen ja katkaiseminen

### 9.1 Puu- ja pensaskasvien leikkurin virran kytkeminen

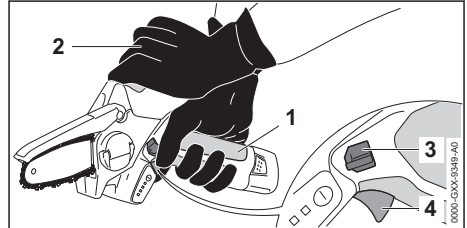

- ▶ Tartu oikealla kädellä puu- ja pensaskasvien leikkurin takakahvaan kahvan alueelta (1) siten, että peukalo asettuu takakahvan ympärille.
- ▶ Tartu ja ohjaa puu- ja pensaskasvien leikkuria toisella kädellä tartuntakohtasta (2).
- ▶ Paina peukalolla lukitusvipua (3) yhtäjaksoisesti.
- ▶ Paina kytkentävipua (4) etusormella ja pidä painettuna.  
Puu- ja pensaskasvien leikkurin käyntinopeus kiihtyy ja teräketju alkaa liikkua. Lukitusvipu (3) voidaan vapauttaa.

### 9.2 Virran katkaiseminen puu- ja pensaskasvien leikkurista

- ▶ Irrota ote kytkentävivusta.  
Teräketju ei enää liiku.
- ▶ Jos teräketju ei liiku: poista akku ja ota yhteyttä STIHL-erikoisliikkeeseen.  
Puu- ja pensaskasvien leikkuri on viallinen.

## 10 Puu- ja pensaskasvien leikkurin ja akun tarkastaminen

### 10.1 Ketjupyörän tarkastus

- ▶ Katkaise virta puu- ja pensaskasvien leikkurista ja poista akku.
- ▶ Irrota purukoppa.
- ▶ Irrota terälevy ja teräketju.

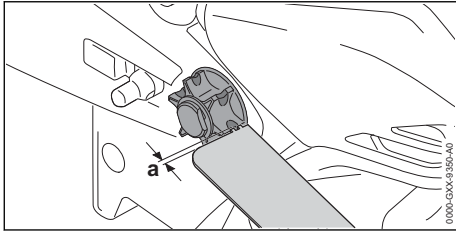

- ▶ Tarkasta STIHL-tarkastustulkin avulla, onko ketjupyörään muodostunut kulumisuria.
  - ▶ Jos kulumajäljet ovat syvempiä kuin  $a = 0,5 \text{ mm}$ : älä käytä puu- ja pensaskasvien leikkuria, ja ota yhteyttä STIHL-erikoisliikkeeseen.
- Ketjupyörä on vaihdettava.

## 10.2 Terälevyn tarkastaminen

- ▶ Katkaise virta puu- ja pensaskasvien leikkurista ja poista akku.
- ▶ Irrota teräketju ja terälevy.

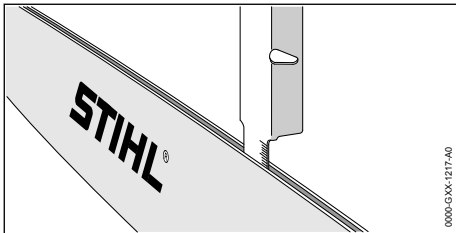

- ▶ Mittaa terälevyn urasyvyys STIHL-alennuskaavion mitta-asteikon avulla.
- ▶ Vaihda terälevy, jos jokin seuraavista edellytyksistä täyttyy:
  - Terälevy on vaurioitunut.
  - Mitattu urasyvyys on terälevyn vähimmäisurasyvyyttä pienempi,  19.3.
  - Terälevyn ura on kaventunut tai väljentynyt.
- ▶ Jos jokin asia on jäänyt sinulle epäselväksi: ota yhteyttä STIHL-erikoisliikkeeseen.

## 10.3 Teräketjun tarkastaminen

- ▶ Katkaise virta puu- ja pensaskasvien leikkurista ja poista akku.

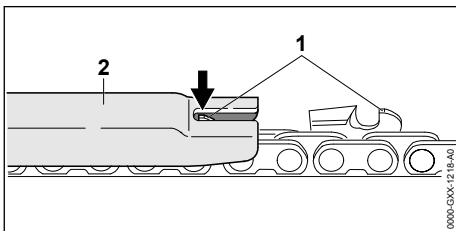

- ▶ Mittaa syvyyusrajoittimen (1) korkeus STIHL-alennuskaavion (2) avulla. STIHL-alennuskaavion täytyy sopia yhteen teräketjun jaon kanssa.
- ▶ Jos jokin syvyyusrajoitin (1) yltää alennuskaavion (2) ulkopuolelle: palauta syvyyusrajoitin (1),  16.1.

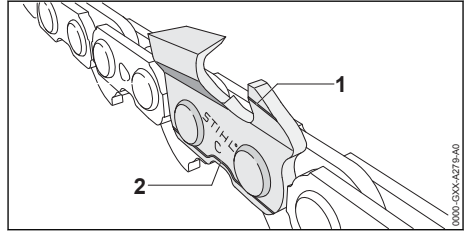

- ▶ Tarkasta, ovatko leikkuuhampaissa olevat kulumismerkinnät (1 ja 2) näkyvissä.
- ▶ Jos jokin leikkuuhampaiden kulumismerkinnöistä ei ole näkyvissä: älä käytä teräketjua, vaan ota yhteyttä STIHL-erikoisliikkeeseen.
- ▶ Varmista STIHL-alennuskaavion avulla, että leikkuuhampaiden teroituskulma on  $30^\circ$ . STIHL-alennuskaavion täytyy sopia yhteen teräketjun jaon kanssa.
- ▶ Jos teroituskulma ei ole  $30^\circ$ : teroita teräketju.
- ▶ Jos jokin asia on jäänyt sinulle epäselväksi: ota yhteyttä STIHL-erikoisliikkeeseen.

## 10.4 Suojakuvun tarkastaminen

- ▶ Poista akku.

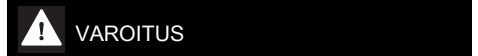

- Teräketjun leikkuuhampaat ovat teräviä. Käyttäjä altistuu tällöin viiltohaavoille.
    - ▶ Käytä kestävästä materiaalista valmistettuja työkalusineitä.
  - ▶ Vedä suojakupua ylös ja vapauta se. Suojakupua ponnahtaa takaisin lähtöasentoon.
  - ▶ Jos suojakupua liikkuu jäykästi tai ei palaa lähtöasentoon: älä käytä puu- ja pensaskasvien leikkuria ja ota yhteyttä STIHL-erikoisliikkeeseen.
- Suojakupua on viallinen.

## 10.5 Hallintalaitteiden tarkastus

### Lukitusvipu ja kytkentävipu

- ▶ Poista akku.
- ▶ Yritä painaa kytkentävipua painamatta samalla lukitusvipua.

- ▶ Jos kytkentävivun painaminen ei ole mahdollista: älä käytä puu- ja pensaskasvien leikkuria, vaan ota yhteyttä STIHL-jälleenmyyjään. Lukitusvipu on viallinen.
- ▶ Paina lukitusvipua yhtäjaksoisesti.
- ▶ Paina kytkentävipua ja vapauta vipu.
- ▶ Jos kytkentävipu liikkuu jäykästi tai ei palaa lähtöasentoon: älä käytä puu- ja pensaskasvien leikkuria ja ota yhteyttä STIHL-erikoisliikkeeseen. Kytchentävipu on viallinen.

## Puu- ja pensaskasvien leikkurin virran kytkeminen

- ▶ Aseta akku paikalleen.
- ▶ Paina lukitusvipua yhtäjaksoisesti.
- ▶ Paina kytkentävipua ja pidä painettuna. Teräketju liikkuu.
- ▶ Jos 3 LED-valoa vilkkuu punaisena: poista akku ja ota yhteyttä STIHL-erikoisliikkeeseen. Puu- ja pensaskasvien leikkurissa on häiriö.
- ▶ Vapauta kytkentävipu. Teräketju ei enää liiku.
- ▶ Jos teräketju ei liiku: poista akku ja ota yhteyttä STIHL-erikoisliikkeeseen. Puu- ja pensaskasvien leikkuri on viallinen.

## 10.6 Akun tarkastus

- ▶ Aseta akku paikalleen.
- ▶ Paina puu- ja pensaskasvien leikkurissa olevaa painiketta. LED-valot palavat tai vilkkuvat.
- ▶ Jos LED-valot eivät pala tai vilku: älä käytä puu- ja pensaskasvien leikkuria ja ota yhteyttä STIHL-erikoisliikkeeseen. Puu- ja pensaskasvien leikkurissa tai akussa on häiriö.

## 11 Työskentely puu- ja pensaskasvien leikkurilla

### 11.1 Puu- ja pensaskasvien leikkurin pitäminen ja ohjaaminen

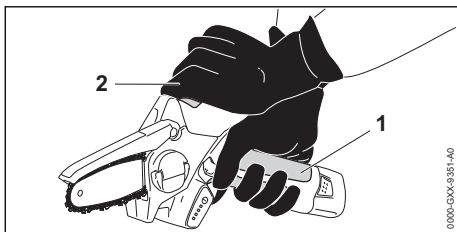

- ▶ Tartu oikealla kädellä puu- ja pensaskasvien leikkurin takakahvaan kahvan alueelta (1) ja

### 11 Työskentely puu- ja pensaskasvien leikkurilla

- ohjaa siten, että peukalo asettuu takakahvan ympärille.
- ▶ Tartu ja ohjaa puu- ja pensaskasvien leikkuria toisella kädellä tartuntakohdasta (2).

## 11.2 Leikkaaminen

- ▶ Vie terälevy täydellä kaasulla sahausrakoon.

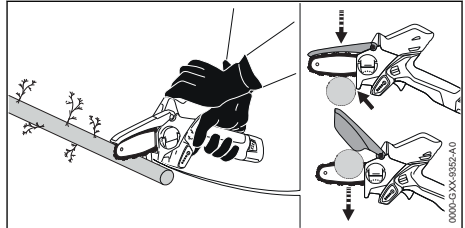

- ▶ Aseta sektorisuojaus sahattavaa kappaletta vasten tukipisteeksi.
- ▶ Ohjaa terälevy puukappaleen läpi.
- ▶ Huolehdi siitä, että pystyt kannattelemaan leikkauksen lopussa puu- ja pensaskasvien leikkurin painon.
- ▶ Leikkaa oksat yksittäin.

Noudata suositeltuja lämpötila-alueita optimaalisen suorituskyvyn varmistamiseksi, 19.8.

## 12 Työskentelyn jälkeen

### 12.1 Työskentelyn jälkeen

- ▶ Katkaise virta puu- ja pensaskasvien leikkurista ja poista akku.
- ▶ Jos puu- ja pensaskasvien leikkuri on märkä: anna akun kuivua.
- ▶ Jos akku on märkä tai kostea: Anna akun kuivua, 19.8.
- ▶ Puhdista puu- ja pensaskasvien leikkuri.
- ▶ Puhdista ohjainkisko ja teräketju.
- ▶ Työnnä teräketjun suojaus ohjainkiskon päälle siten, että suojaus peittää terälevyn kokonaan.
- ▶ Puhdista akku.

## 13 Kuljettaminen

### 13.1 Puu- ja pensaskasvien leikkurin kuljettaminen

- ▶ Katkaise virta puu- ja pensaskasvien leikkurista ja poista akku.
- ▶ Työnnä teräketjun suojaus terälevyn päälle siten, että suojaus peittää terälevyn kokonaan.

### Puu- ja pensaskasvien leikkurin kantaminen

- ▶ Kanna puu- ja pensaskasvien leikkuria vasemmalla kädellä etukahvasta siten, että terälevy on takana.



## Puu- ja pensaskasvien leikkurin kuljettaminen ajoneuvolla

- ▶ Kuljeta puu- ja pensaskasvien leikkuria mukana toimitetussa laukussa.
- ▶ Kiinnitä laukku siten, ettei laukku voi kaatua eikä liikkua paikaltaan.
- ▶ Jos toimitus ei sisällä laukkuja: kiinnitä puu- ja pensaskasvien leikkuri siten, ettei puu- ja pensaskasvien leikkuri voi kaatua eikä liikkua paikaltaan.

## 13.2 Akun kuljettaminen

- ▶ Katkaise virta puu- ja pensaskasvien leikkurista ja poista akku.
- ▶ Varmista, että akku on turvallisessa kunnossa.
- ▶ Pakkaa laturi mukana toimitettuun laukkuun.
- ▶ Jos toimitukseen ei sisälly laukkuja: Pakkaa akku niin, ettei se pääse liikkumaan pakkauksessa.
- ▶ Kiinnitä pakkaus siten, ettei se voi liikkua paikaltaan.

Akun kuljettamisen yhteydessä on noudatettava vaarallisten tavaroiden kuljettamista koskevia määräyksiä. Akku kuuluu luokkaan UN 3480 (litiumioniakut), ja se on testattu YK:n käsikirjan "Kokeet ja kriteerit" osan III alakohdan 38.3 mukaisesti.

Kuljetusmääräykset on ilmoitettu osoitteessa [www.stihl.com/safety-data-sheets](http://www.stihl.com/safety-data-sheets).

## 13.3 Laturin kuljettaminen

- ▶ Irrota verkkopistoke pistorasiasta.
- ▶ Poista akku.
- ▶ Kelaa liitoskaapeli kasaan ja kiinnitä se laturiin.
- ▶ Jos laturia on tarkoitus kuljettaa ajoneuvossa:
  - ▶ Kuljeta laturia mukana toimitetussa laukussa.
  - ▶ Kiinnitä laukku siten, ettei laukku voi kaatua eikä liikkua paikaltaan.
  - ▶ Jos toimitus ei sisällä laukkuja: kiinnitä laturi siten, ettei laturi voi kaatua eikä liikkua paikaltaan.

# 14 Säilytys

## 14.1 Puu- ja pensaskasvien leikkurin säilytys

- ▶ Katkaise virta puu- ja pensaskasvien leikkurista ja poista akku.
- ▶ Työnnä teräketjun suojus ohjainkiskon päälle siten, että suojus peittää ohjainkiskon kokonaan.
- ▶ Säilytä puu- ja pensaskasvien leikkuria siten, että seuraavat edellytykset täyttyvät:

- Puu- ja pensaskasvien leikkuri ei voi kaatua tai liikkua paikaltaan.
- Puu- ja pensaskasvien leikkuri on poissa lasten ulottuvilta.
- Puu- ja pensaskasvien leikkuri on puhdas ja kuiva.
- Teräketju on voideltu.

## 14.2 Akun säilyttäminen

STIHL suosittelee pitämään akun varaustason säilytyksen aikana välillä 40 % ... 60 % (2 vihreää LED-valoa palaa).

- ▶ Säilytä akku siten, että seuraavat edellytykset täyttyvät:
  - Akku on poissa lasten ulottuvilta.
  - Akku on puhdas ja kuiva.
  - Akku on suljetussa tilassa.
  - Akku on erillään puu- ja pensaskasvien leikkurista.
  - Jos akkua säilytetään laturissa: Irrota verkkopistoke pistorasiasta ja säilytä akkua, jonka varaustaso on välillä 40–60 % (2 vihreää LED-valoa palaa).
  - Akkua ei säilytetä määritettyjen lämpötilarojen ulkopuolella,  19.7.

### HUOMAUTUS

- Jos akkua ei säilytetä tässä käyttöohjeessa kuvatulla tavalla, akku voi syväpurkautua ja vaurioitua siten korjauskelvottomaksi.
  - ▶ Lataa tyhjentyneet akku ennen varastointia. STIHL suosittelee pitämään akun varaustason säilytyksen aikana välillä 40–60 % (2 vihreää LED-valoa palaa).
  - ▶ Säilytä akku erillään puu- ja pensaskasvien leikkurista.

## 14.3 Laturin säilytys

- ▶ Irrota verkkopistoke pistorasiasta.

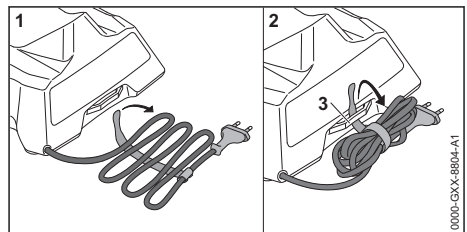

- ▶ Kelaa liitoskaapeli kasaan ja kiinnitä se laturiin.

- ▶ Säilytä laturi siten, että seuraavat edellytykset täyttyvät:
  - Laturi on poissa lasten ulottuvilta.
  - Laturi on puhdas ja kuiva.
  - Laturi on suljetussa tilassa.
  - Laturia ei ole ripustettu liitoskaapeleihin tai liitoskaapelin pidikkeeseen (3).
  - Laturia ei säilytetä määritettyjen lämpötilarajojen ulkopuolella,  19.7.

## 15 Puhdistaminen

### 15.1 Puu- ja pensaskasvien leikkurin puhdistaminen

- ▶ Katkaise virta puu- ja pensaskasvien leikkurista ja poista akku.
- ▶ Puhdista puu- ja pensaskasvien leikkuri kostealla liinalla tai STIHL-pihkanpoistoaineella.
- ▶ Puhdista tuuletusraot pensselillä.
- ▶ Irrota purukoppa.
- ▶ Puhdista vetopyörän ympäristö kostealla liinalla tai STIHL-pihkanpoistoaineella.
- ▶ Poista roskat akkulokerosta ja puhdista akkulokero kostealla liinalla.
- ▶ Puhdista akkulokeron sisällä olevat sähkökoskettimet sivelimellä tai pehmeällä harjalla.
- ▶ Asenna purukoppa.

### 15.2 Terälevyn ja teräketjun puhdistaminen

- ▶ Katkaise virta puu- ja pensaskasvien leikkurista ja poista akku.
- ▶ Irrota terälevy ja teräketju.

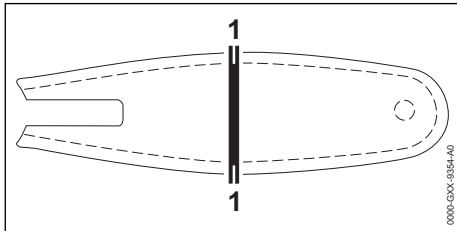

- ▶ Puhdista ura (1) sivelimellä, pehmeällä harjalla tai STIHL-pihkanpoistoaineella.
- ▶ Puhdista teräketju sivelimellä, pehmeällä harjalla tai STIHL-pihkanpoistoaineella.
- ▶ Asenna terälevy ja teräketju.
- ▶ Rasvaa teräketju.

### 15.3 Akun puhdistus

- ▶ Puhdista akku kostealla liinalla.

### 15.4 Laturin puhdistus

- ▶ Irrota verkkopistoke pistorasiasta.
- ▶ Puhdista laturi kostealla liinalla.

- ▶ Puhdista laturin sähkökoskettimet sivelimellä tai pehmeällä harjalla.

## 16 Huoltaminen

### 16.1 Teräketjun teroittaminen

Teräketjujen teroittaminen vaatii runsaasti harjoittelua.

STIHL-viilojen, STIHL-teroituspuvälineiden ja STIHL-teroituslaitteiden käyttö sekä esitteen ”STIHL-teräketjujen teroittaminen” sisältämien ohjeiden noudattaminen auttavat sinua teroittamaan teräketjun oikein. Esite on saatavilla osoitteessa [www.stihl.com/sharpening-brochure](http://www.stihl.com/sharpening-brochure).

STIHL suosittelee antamaan teräketjujen teroittamisen STIHL-jälleenmyyjän tehtäväksi.



#### VAROITUS

- Teräketjun leikkuuhampaat ovat teräviä. Käyttäjä altistuu tällöin viiltohaavoille.
  - ▶ Käytä kestävästä materiaalista valmistettuja työkaluseiniä.

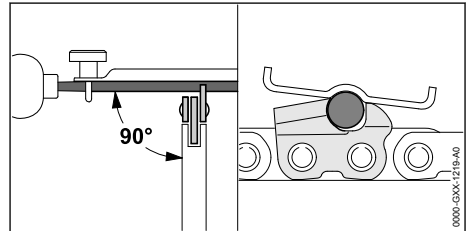

- ▶ Viilaa jokainen leikkuterä pyöröviilalla siten, että seuraavat edellytykset täyttyvät:
  - Pyöröviilalla sopii yhteen teräketjun jaon kanssa.
  - Pyöröviilaa liikutetaan sisältä ulospäin.
  - Pyöröviilaa liikutetaan suorassa kulmassa terälevyyn nähden.
  - Teroituskulma on 30°.

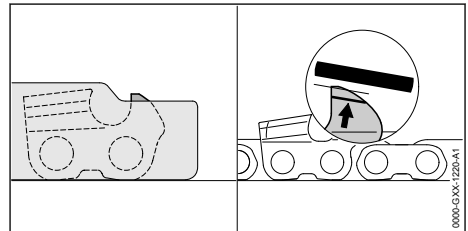

- Viilaa syvyysrajoittimet lattaviilalla siten, että syvyysrajoittimen reunat ovat STIHL-alennuskaavion tasalla ja kulumismerkintöjen suuntaisia. STIHL-alennuskaavion täytyy sopia yhteen teräketjun jaon kanssa.
- Jos jokin asia on jäänyt sinulle epäselväksi: ota yhteyttä STIHL-erikoisliikkeeseen.

- pensaskasvien leikkuria, terälevyä tai teräketjua ja ota yhteyttä STIHL-erikoisliikkeeseen.
- Jos akku on viallinen tai vaurioitunut: vaihda akku.
- Jos laturi on viallinen tai vaurioitunut: vaihda laturi.
- Jos liitoskaapeli on viallinen tai vaurioitunut: älä käytä laturia ja anna STIHL-erikoisliikkeen vaihtaa liitoskaapeli.

## 17 Korjaaminen

### 17.1 Puu- ja pensaskasvien leikkurin, akun ja laturin korjaaminen

Käyttäjä ei voi itse korjata puu- ja pensaskasvien leikkuria, terälevyä, teräketjua, akkua eikä laturia.

- Jos puu- ja pensaskasvien leikkuri, terälevy tai teräketju ovat vaurioituneet: älä käytä puu- ja

## 18 Häiriöiden poistaminen

### 18.1 Puu- ja pensaskasvien leikkurin, terälevyn tai teräketjun tai akun häiriöiden poistaminen

Häiriö	Puu- ja pensaskasvien leikkurin LED-valot	Syy	Korjaustoimenpide
Puu- ja pensaskasvien leikkuri ei käynnisty päälle kytkettäessä.	1 LED-valo vilkkuu vihreänä.	Akun varaus on liian pieni.	► Lataa akku.
	1 LED-merkkivalo palaa punaisena.	Akku on liian kuuma tai liian kylmä.	► Poista akku. ► Anna akun jäähtyä tai lämmitä.
	3 LED-valoa vilkkuu punaisena.	Puu- ja pensaskasvien leikkurissa on häiriö.	► Ota akku pois laitteesta ja asenna se uudelleen. ► Kytke puu- ja pensaskasvien leikkurin virta päälle. ► Jos 3 punaista LED-valoa vilkkuu edelleen: älä käytä puu- ja pensaskasvien leikkuria ja ota yhteyttä STIHL-erikoisliikkeeseen.
	3 punaista LED-valoa palaa.	Puu- ja pensaskasvien leikkuri on liian lämmin.	► Poista akku. ► Anna puu- ja pensaskasvien leikkurin jäähtyä.
	4 LED-valoa vilkkuu punaisena.	Akussa on häiriö.	► Poista akku. ► Puhdista akkulokeron sisällä olevat sähköiset koskettimet. ► Aseta akku paikalleen. ► Kytke puu- ja pensaskasvien leikkurin virta päälle. ► Jos 4 punaista LED-valoa vilkkuu edelleen: älä käytä akkua ja ota yhteyttä STIHL-erikoisliikkeeseen.
		Puu- ja pensaskasvien leikkurin ja akun välinen sähköinen yhteys on poikki.	► Poista akku. ► Puhdista akkulokeron sisällä olevat sähköiset koskettimet. ► Aseta akku paikalleen.

Häiriö	Puu- ja pensaskasvien leikkurin LED-valot	Syy	Korjaustoimenpide
		Puu- ja pensaskasvien leikkuri tai akku on kostea.	► Anna puu- ja pensaskasvien leikkurin tai akun kuivua, ☞ 19.8.
		Teräketju on jumittunut.	► Poista akku. ► Puhdista puu- ja pensaskasvien leikkuri, ☞ 15.1.
Puu- ja pensaskasvien leikkuri pysähtyy käytön aikana itsestään.	3 punaista LED-valoa palaa.	Puu- ja pensaskasvien leikkuri on liian lämmin.	► Poista akku. ► Anna puu- ja pensaskasvien leikkurin jäähtyä.
		Laitteessa on sähköinen häiriö.	► Ota akku pois laitteesta ja asenna se uudelleen. ► Kytke puu- ja pensaskasvien leikkurin virta päälle.
Puu- ja pensaskasvien leikkurin leikkausteho heikkenee äkillisesti.	1 LED-valo vilkkuu vihreänä.	Akun varaus on liian pieni.	► Lataa akku.
		Teräketjua ei ole teroitettu oikein.	► Teroita teräketju oikein.
		Teräketjua on kirsitetty liikaa.	► Kiristä teräketju oikein.
		Ketjun voitelu ei ole riittävä.	► Rasvaa teräketju.
Puu- ja pensaskasvien leikkurin toiminta-aika on liian lyhyt.		Akkua ei ole ladattu täyteen.	► Lataa akku täyteen.
		Akun käyttöikä on kulunut umpeen.	► Vaihda akku.

## 18.2 Laturin häiriöiden poistaminen

Häiriö	Laturin LED-valo	Syy	Korjaustoimenpide
Laturi ei lataa akkua.	Punainen LED-valo palaa.	Akkua on liian kuuma tai liian kylmä.	► Jätä akku latauslaitteeseen. Lataus käynnistyy automaattisesti heti, kun akun lämpötila on sallitulla lämpötila-alueella.
	Punainen LED-valo vilkkuu.	Laturin ja akun välinen sähköinen yhteys on poikki.	► Poista akku. ► Puhdista laturin sähkökoskettimet. ► Aseta akku paikalleen.
		Laturissa esiintyy häiriö.	► Älä käytä laturia, vaan ota yhteyttä STIHL-erikoisliikkeeseen.
		Akussa on häiriö.	► Älä käytä akkua, vaan ota yhteyttä STIHL-erikoisliikkeeseen.
Laturi ei suorita itsetestiä.	LED-valo ei pala ensin vihreänä n. 1 sekunnin ajan ja punaisena	Laturin sähköinen yhteys on ollut lyhyesti poikki.	► Irrota verkkopistoke pistorasiasta. ► Odota 1 minuutti. ► Yhdistä verkkopistoke pistorasiaan.

Häiriö	Laturin LED- valo	Syy	Korjaustoimenpide
	n. 1 sekunnin ajan.		

## 19 Tekniset tiedot

### 19.1 Puu- ja pensaskasvien leikkuri STIHL GTA 26

- Sallittu akku: STIHL AS
- Paino ilman akkua, terälevyllä ja teräketjulla: 1,2 kg

Käyttöaika annetaan osoitteessa [www.stihl.com/battery-life](http://www.stihl.com/battery-life).

### 19.2 Ketjupyörät

Seuraavia vetopyöriä voidaan käyttää:

- 6-hampainen malliin 1/4" P
- Suurin ketjunopeus: 8,0 m/s

### 19.3 Terälevyjen vähimmäisurasyvyys

Vähimmäisurasyvyys riippuu terälevyn jaosta.

- 1/4" P: 4 mm

### 19.4 Akku STIHL AS

- Akkuteknikka: litiumioniakku
- Jännite: 10,8 V
- Kapasiteetti, Ah: katso arvokilpi
- Energiasäilytys, Wh: katso arvokilpi
- Paino, kg: katso arvokilpi

### 19.5 Laturi STIHL AL 1

- Nimellisjännite: katso arvokilpi
- Taajuus: katso arvokilpi
- Nimellisteho: katso arvokilpi
- Latausvirta: katso arvokilpi
- Hyväksytyn STIHL AS -akun suurin energiasäilytys: 12,5 Ah

Latausajat ilmoitetaan osoitteessa [www.stihl.com/charging-times](http://www.stihl.com/charging-times).

### 19.6 Jatkokaapelit

Jos laitteen yhteydessä käytetään jatkokaapelia, jatkokaapelin johdinten paksuuden on täytettävä vähintään seuraavat vaatimukset, jotka määräytyvät verkkojännitteen ja jatkokaapelin pituuden perusteella:

**Jos nimellisjännite arvokilvessä on 220 V - 240 V:**

- Kaapelin pituus enintään 20 m: AWG 15 / 1,5 mm<sup>2</sup>

- Kaapelin pituus 20 m - 50 m: AWG 13 / 2,5 mm<sup>2</sup>

**Jos nimellisjännite arvokilvessä on 100 V - 127 V:**

- Kaapelin pituus enintään 10 m: AWG 14 / 2,0 mm<sup>2</sup>
- Kaapelin pituus 10 m - 30 m: AWG 12 / 3,5 mm<sup>2</sup>

### 19.7 Lämpötilarajat



#### VAROITUS

- Akkua ei ole suojattu kaikilta ympäristötekiöiltä. Akku saattaa syttyä tuleen tai räjähtää altistuttuaan eräille ympäristötekijöille. Seurauksena voi olla vakava loukkaantuminen ja aineellisia vahinkoja.
  - ▶ Älä lataa akkua lämpötiloissa alle -20 °C tai yli 50 °C.
  - ▶ Älä käytä puu- ja pensasleikkuria, akkua tai laturia lämpötiloissa alle -20 °C tai yli 50 °C.
  - ▶ Älä säilytä puu- ja pensasleikkuria, akkua tai laturia lämpötiloissa alle -20 °C tai yli 70 °C.

### 19.8 Suositellut lämpötila-alueet

Noudata seuraavia lämpötila-alueita puu- ja pensasleikkurin, akun tai laturin optimaalisen suorituskyvyn varmistamiseksi:

- Lataaminen: 5 °C ... 40 °C
- Käyttö: -10 °C ... +40 °C
- Säilytys: -20 °C ... +50 °C

Jos akkua ladataan, käytetään tai varastoidaan suositeltujen lämpötila-alueiden ulkopuolella, suorituskyky voi heikentyä.

Jos akku on märkä tai kostea, anna sen kuivua vähintään 48 tuntia yli + 15 °C:n ja alle + 50 °C:n lämpötilassa ja alle 70 %:n ilman kosteudessa. Korkeampi kosteus voi pidentää kuivumisaikaa.

### 19.9 Melu- ja värinäarvot

Äänenpainetason laskennassa käytettävä korjauskerroin on 2 dB(A). Äänitehotason laskennassa käytettävä korjauskerroin on 2 dB(A). Värinäarvon laskennassa käytettävä korjauskerroin on 2 m/s<sup>2</sup>.

STIHL suosittelee kuulonsuojainten käyttöä.

- Äänenpainetaso  $L_{pA}$  mitattu standardin EN 62841-4-1 mukaan: 77 dB(A)
- Äänitehotaso  $L_{WA}$  mitattu standardin EN 62841-4-1 mukaan: 86 dB(A)
- Tärinäarvo  $a_{pV}$  mitattu standardin EN 62841-4-1 mukaan:
  - Takakahva: 2,8 m/s<sup>2</sup>
  - Tartuntakohdat: 2,9 m/s.

Ilmoitetut melu- ja tärinäarvot on mitattu standardoitujen testausmenetelmien mukaisesti, ja niitä voidaan käyttää sähkölaitteiden vertailuun. Todelliset melu- ja tärinäarvot saattavat poiketa ilmoitetuista arvoista käyttötavoissa esiintyvien erojen vuoksi. Ilmoitettuja melu- ja tärinäarvoja voidaan käyttää lähtökohtana arvioitaessa alustavasti altistumista melu- ja tärinärasitukselle. Todellinen melu- ja tärinärasitus on arvioitava

## 20 Terälevyjien ja teräketjujen yhdistelmät

### 20.1 Puu- ja pensaskasvien leikkuri STIHL GTA 26

Jako	Vetolenkin paksuus/ uraleveys	Pituus	Terälevy	Kärkipyörän hammasluku	Vetolenkkien lukumäärä	Teräketju
1/4" P	1,1 mm	10 cm	Valo	-	28	71 PM3 (tyyppi 3670)

Terälevyn sahauspituus riippuu käytettävästä puu- ja pensaskasvien leikkurista ja teräketjusta. Terälevyn tosiasiallinen sahauspituus voi olla ilmoitettua pituutta pienempi.

## 21 Varaosat ja varusteet

### 21.1 Varaosat ja varusteet

**STIHL** Alkuperäiset STIHL-varaosat ja alku-  
peräiset STIHL-varusteet tunnistaa näistä  
merkeistä.

STIHL suosittelee käyttämään ainoastaan alku-  
peräisiä STIHL-varaosia ja alkuperäisiä STIHL-  
varusteita.

STIHL ei voi arvioida muiden valmistajien varao-  
sia ja lisävarusteita luotettavuuden, turvallisuus-  
den ja sopivuuden suhteen jatkuvasta markkinoi-  
den tarkkailusta huolimatta, eikä STIHL ei voi  
taata niiden käyttöä.

Alkuperäisiä STIHL-varaosia ja alkuperäisiä  
STIHL-varusteita on saatavissa STIHL-erikoisliik-  
keestä.

## 22 Hävittäminen

### 22.1 Puu- ja pensaskasvien leikkuri, akun ja laturin hävittäminen

Tietoja hävittämisestä saat paikallishallinnosta tai  
STIHL-erikoisliikkeestä.

erikseen. Tällöin voidaan ottaa huomioon myös  
ajat, jolloin sähkölaite on pois käytöstä, samoin  
kuin ne ajat, jolloin laite on toiminnassa altista-  
matta kuitenkaan käyttäjää tärinärasitukselle.

Tietoja työnantajia koskevan tärinädirektiivin  
2002/44/EY vaatimusten täyttämisestä on osoit-  
teessa [www.stihl.com/vib](http://www.stihl.com/vib).

### 19.10 REACH-asetus

REACH-asetuksella tarkoitetaan EY:n kemikaali-  
liikennelakiä, arviointia ja lupamenettelyjä  
koskevaa asetusta.

Lisätietoja REACH-asetuksen vaatimusten täyt-  
tämisestä on saatavissa osoitteesta  
[www.stihl.com/reach](http://www.stihl.com/reach).

Epäasianmukainen hävittäminen voi olla vahin-  
gollista terveydelle ja saastuttaa ympäristöä.

- ▶ Toimita STIHL-tuotteet, myös pakkaukset,  
asianmukaiseen keräyspisteeseen kierrätystä  
varten paikallisten säännösten mukaisesti.
- ▶ Älä hävitä talousjätteen mukana.

## 23 EU-vaatimustenmukai- suusvakuutus

### 23.1 Puu- ja pensaskasvien leikkuri STIHL GTA 26

ANDREAS STIHL AG & Co. KG  
Badstraße 115  
D-71336 Waiblingen

Saksa

vakuuttaa yksinomaan vastuullisena, että

- Malli: Akkukäyttöinen puu- ja pensaskasvien leikkuri
- Merkki: STIHL
- Tyyppi: GTA 26
- Sarjatunniste: GA01
- Lisävarusteet: jatkokappale GTA 26 (GA01 820 5000)

Vastaa soveltuvilta osin direktiivien 2011/65/EU, 2006/42/EG, 2014/30/EU ja 2000/14/EG säännöksiä ja että tuote on kehitetty ja valmistettu seuraavien standardien tuotteen valmistuspäivänä voimassa olevien versioiden mukaisesti: EN 55014-1, EN 55014-2, EN 62841-1.

Direktiivin 2006/42/EY artiklan 12.3(b) mukaisen EY-tyyppitarkastuksen suorittaja: VDE Prüf- u. Zertifizierungsinstitut (NB 0366), Merianstraße 28, 63069 Offenbach, Saksa  
– Tarkastustodistuksen numero: 40050017

Mitattu ja taattu äänitehotaso on määritetty direktiivin 2000/14/EY liitteen V mukaisesti.

- Mitattu äänitehotaso: 88 dB(A)
- Taattu äänitehotaso: 90 dB(A)

Teknisten asiakirjojen säilytyksestä vastaa ANDREAS STIHL AG & Co. KG:n tuotteiden lupamennettelyistä vastaava tuotehyväksynnän osasto.

Valmistusvuosi, valmistusmaa ja koneen numero on ilmoitettu akkukäyttöisen puu- ja pensaskasvien leikkurin päällä.

Waiblingen, 15.6.2023

ANDREAS STIHL AG & Co. KG

puolesta 

Robert Olma, Vice President, Regulatory Affairs & Global Governmental Relations

## 24 UKCA-vaatimustenmukaisuusvakuutus

### 24.1 Puu- ja pensaskasvien leikkuri STIHL GTA 26



ANDREAS STIHL AG & Co. KG  
Badstraße 115  
D-71336 Waiblingen

Saksa

vakuuttaa yksinomaisena vastuullisena, että

- Malli: Akkukäyttöinen puu- ja pensaskasvien leikkuri
- Merkki: STIHL
- Tyyppi: GTA 26
- Sarjatunniste: GA01
- Lisävarusteet: jatkokappale GTA 26 (GA01 820 5000)

vastaa soveltuvilta osin Iso-Britannian asetuksia The Restriction of the Use of Certain Hazardous Substances in Electrical and Electronic Equipment Regulations 2012, Supply of Machinery (Safety) Regulations 2008, Electromagnetic Compatibility Regulations 2016 ja Noise Emission in the Environment by Equipment for use Outdoors Regulations 2001, ja tuote on kehitetty ja valmistettu seuraavien standardien tuotteen valmistuspäivänä voimassa olevien versioiden mukaisesti: EN 55014-1, EN 55014-2, EN 62841-1.

Tyyppitutkimuksen suoritti laitos: Intertek Testing & Certification Ltd, Academy Place, 1 – 9 Brook Street, Brentwood, Essex, CM14 5NQ, Iso-Britannia

– Tarkastustodistuksen numero: UK-MCR-0043

Mitattu ja taattu äänitehotaso on määritetty Ison-Britannian säädöksen Noise Emission in the Environment by Equipment for use Outdoors Regulations 2001, Schedule 8 mukaisesti.

- Mitattu äänitehotaso: 88 dB(A)
- Taattu äänitehotaso: 90 dB(A)

Teknisten asiakirjojen säilytyksestä vastaa ANDREAS STIHL AG & Co. KG.

Valmistusvuosi, valmistusmaa ja koneen numero on ilmoitettu akkukäyttöisen puu- ja pensaskasvien leikkurin päällä.

Waiblingen, 15.6.2023

ANDREAS STIHL AG & Co. KG

puolesta 

Robert Olma, Vice President, Regulatory Affairs & Global Governmental Relations

## 25 Yhteystiedot

www.stihl.com

## 26 Yleisiä turvallisuusohjeita sähkötyökaluille

### 26.1 Johdanto

Tässä luvussa on esitetty kädessä pidettäviä moottorikäyttöisiä sähkötyökaluja koskevassa standardissa EN/IEC 62841 valmiiksi muotoillut yleiset turvallisuusohjeet.

STIHL on velvollinen lisäämään nämä tekstit oppaisiinsa.



Sähköiskujen välttämiseksi annetut turvallisuusohjeet kohdassa "Sähköturvallisuus" eivät koske STIHLin akkukäyttöisiä laitteita.

## VAROITUS

- **Lue kaikki tämän sähkötyökalun mukana toimitetut turvallisuusohjeet, ohjeet, kuvat ja tekniset tiedot.** Jos seuraavia turvallisuus- ja toimintaohjeita ei noudateta tinkimättömästi, seurauksena voi olla sähköisku, tulipalo ja/tai vakava loukkaantuminen. **Säilytä turvallisuus- ja toimintaohjeet vastaista käyttöä varten.**

Turvallisuusohjeissa käytettävällä käsitteellä "Sähkötyökalu" tarkoitetaan verkkokäyttöisiä (verkkokaapelin avulla käytettäviä) sähkötyökaluja tai akkukäyttöisiä (ilman verkkokaapelia käytettäviä) sähkötyökaluja.

## 26.2 Työkohteen turvallisuus

- a) **Huolehdi siitä, että työskentelyalue on siisti ja hyvin valaistu.** Sotkuinen tai valaisematon työskentelyalue voi johtaa onnettomuuteen.
- b) **Älä käytä sähkötyökalua räjähdyksalttiissa ympäristössä, joka sisältää palavia nesteitä, kaasuja tai pölyjä.** Sähkötyökalut aiheuttavat kipinöitä, jotka voivat johtaa pölyn tai höyryjen syttymiseen.
- c) **Estä lasten ja muiden henkilöiden pääsy työskentelyalueelle sähkötyökalun käytön aikana.** Keskittymistä häiritsevät tekijät voivat johtaa sähkötyökalun hallinnan menettämiseen.

## 26.3 Sähköturvallisuus

- a) **Sähkötyökalun pistokkeen on sovitava käytettävään pistorasiaan. Pistokkeeseen ei saa tehdä minkäänlaisia muutoksia. Älä käytä suojamaadoitettujen sähkötyökalujen yhteydessä adapteripistokkeita.** Sähköiskujen riski pysyy pienenä, mikäli laitteeseen kuuluvaan pistokkeeseen ei ole tehty muutoksia ja pistoke on yhdistetty sopivaan pistorasiaan.
- b) **Vältä maadoitettujen pintojen, kuten putkien, lämpöpatterien, liesien ja jääkaappien koskettamista.** Sähköiskujen riski kasvaa, mikäli kehosi on maadoitettu.
- c) **Estä sähkötyökalujen altistuminen sateelle ja kosteudelle.** Veden tunkeutuminen sähkötyökalun sisään kasvattaa sähköiskujen riskiä.
- d) **Älä väärinkäytä liitäntäkaapelia. Älä koskaan käytä sähkötyökalun liitäntäkaapelia kantamiseen, vetämiseen äläkä irrota pistoketta**

**kaapelista vetämällä. Huolehdi siitä, että liitäntäkaapeli on riittävän etäällä lämmönlähteistä, öljyistä, terävistä esineistä tai liikkuvista osista.** Sähköiskujen riski kasvaa, jos liitäntäkaapelit ovat vaurioituneita tai sokeutuneita.

- e) **Käytä ainoastaan ulkokäyttöön sopivia jatkojohtoja, mikäli käytät sähkötyökalua ulkona.** Ulkokäyttöön sopivien jatkokaapeliin käyttö pienentää sähköiskujen riskiä.
- f) **Käytä vikavirtasuojakytkintä, mikäli joudut käyttämään sähkötyökalua kosteassa ympäristössä.** Vikavirtasuojakytkimen käyttö pienentää sähköiskujen riskiä.

## 26.4 Henkilöiden turvallisuus

- a) **Ole tarkkaavainen ja keskity suorittamaasi työtehtävään. Toimi aina harkiten työskennellessäsi sähkötyökalun avulla. Älä käytä sähkötyökaluja, mikäli olet väsynyt tai huumausaineiden, alkoholin tai lääkkeiden vaikutuksen alainen.** Pienikin varomattomuus sähkötyökalun käytön yhteydessä voi johtaa vakavaan loukkaantumiseen.
- b) **Käytä henkilökohtaisia suojavarusteita ja aina suojalaseja.** Henkilönsuojainten, kuten pölysuojaimen, luistamattomien turvajalkineiden, suojakypärän tai kuulosuojaimen, käyttö pienentää turvallisuusriskiä monien sähkötyökalujen kohdalla sekä monissa eri käyttötilanteissa.
- c) **Ehkäise työkalun käynnistyminen tahattomasti. Varmista, että sähkötyökalu on kytketty pois päältä, ennen kuin yhdistät työkalun virtalähteeseen ja/tai yhdistät akun työkaluun, tartut työkaluun tai kannat työkalua.** Jos pidät soomeasi sähkötyökalun kytkimellä laitteen kantamisen aikana tai jos laite on kytketty päälle yhdistäessäsi laitteen virtalähteeseen, voi tapahtua onnettomuus.
- d) **Poista säätötyökalut tai ruuviavaimet, ennen kuin käynnistät sähkötyökalun.** Sähkötyökalun pyöriin osaan jääneet työkalut tai avaimet voivat johtaa loukkaantumiseen.
- e) **Vältä työskentelyä epätavallisessa asennossa. Ota tukeva asento ja varmista tasapainosi säilyminen kaikissa tilanteissa.** Näin sinun on helpompi hallita sähkötyökalua odottamattomissa tilanteissa.
- f) **Käytä sopivaa vaateutusta. Älä käytä väljää vaateutusta äläkä pidä ylläsi koruja. Pidä hiukset ja vaatteet etäällä liikkuvista osista. Väljä**

- vaatetus, korut tai pitkät hiukset voivat tarttua liikkuviin osiin.
- g) **Jos työkaluun on mahdollista asentaa pölynimu- ja pölynkeruulaitteita, nämä on asennettava työkaluun. Varmista, että käytät laitteita oikein.** Pölynimulaitteiden käyttö voi pienentää pölystä aiheutuvia vaaratekijöitä.
- h) **Muista noudattaa kaikkia sähkötyökaluja koskevia turvallisuussääntöjä tinkimättömästi myös siinä tapauksessa, että hallitset työkalun käytön jo lukuisten käyttökertojen aikana hankkimasi kokemuksen perusteella. Perusteeton turvallisuuden tunne voi olla vaarallista.** Varomaton toiminta voi johtaa sekunnin murto-osassa vakavaan loukkaantumiseen.
- f) **Huolehdi leikkuuterien terävyydestä ja puhtaudesta.** Huolellisesti hoidetut, teräväreunaiset leikkuuterät liikkuvat huonosti hoidettuja ja tylsiä teriä paremmin leikattavassa aineksessa. Myös terän kulkua on tällöin helpompi ohjata.
- g) **Käytä sähkötyökalua, lisätyökalua, vaihdettavia työkaluja jne. näiden ohjeiden mukaisesti. Ota tällöin huomioon myös työskentelyolosuhteiden ja suoritettavan työtehtävän asetamat vaatimukset.** Sähkötyökalujen käyttö muuhun kuin niille määriteltyyn tarkoitukseen voi johtaa vaaratilanteisiin.
- h) **Huolehdi, että kahvat ja tartuntapinnat ovat kuivia, puhtaita, öljytöntä ja rasvattomia.** Sähkötyökalua ei voi käyttää ja hallita turvallisesti odottamattomissa tilanteissa, mikäli kahvat ja tartuntapinnat ovat liukkaista.

## 26.5 Sähkötyökalun käyttö ja käsittely

- a) **Älä ylikuormita sähkötyökalua. Käytä työskentelyyn työtehtävääsi tarkoitettua sähkötyökalua.** Työtehtävään sopivan sähkötyökalun avulla pystyt työskentelemään tehokkaasti ja turvallisesti myös laitteelle määritellyllä tehoalueella.
- b) **Älä käytä sähkötyökalua, jonka kytkin on viallinen.** Sähkötyökalu on vaarallinen, mikäli sitä ei voi enää kytkeä päälle tai pois päältä virtakytkimen avulla. Tällainen työkalu on korjattava.
- c) **Irrota pistoke pistorasiasta ja/tai poista irrotettava akku laitteesta, ennen kuin aloitat laitteen säätämisen tai varusteosien vaihtamisen ja ennen kuin lasket työkalun säilytyspaikkaan.** Nämä varotoimet ehkäisevät sähkötyökalun käynnistymisen vahingossa.
- d) **Säilytä sähkötyökalut lasten ulottumattomissa silloin, kun työkaluja ei käytetä. Älä anna kenenkään henkilön käyttää sähkötyökalua, jos he eivät ole perehtyneet laitteen käyttöön tai eivät ole lukeneet näitä ohjeita.** Sähkötyökalut ovat kokemattomien henkilöiden käsissä vaarallisia.
- e) **Hoida sähkötyökaluja ja vaihdettavia varusteita huolellisesti. Tarkasta, toimivatko liikkuvat osat moitteettomasti ja takertelematta. Tarkasta niin ikään, onko sähkötyökalussa osia, jotka ovat rikkoutuneet tai vaurioituneet siinä määrin, että tämä haittaa työkalun toimintaa. Korjauta vaurioituneet osat ennen sähkötyökalun käyttöä.** Monien onnettomuuksien syynä on sähkötyökalujen puutteellinen huoltaminen.

## 26.6 Akkukäyttöisen työkalun käyttö ja käsittely

- a) **Käytä akkujen lataamiseen vain valmistajan suosittelemia latureita.** Jos määrätyn akkutyypin lataamiseen tarkoitettua laturia käyttömuunlaisten akkujen lataamiseen, seurauksena voi olla tulipalo.
- b) **Käytä sähkötyökaluissa vain niihin erityisesti tarkoitettuja akkuja.** Muiden akkujen käyttö voi johtaa loukkaantumiseen tai tulipaloon.
- c) **Säilytä käyttämättömänä olevat akut etäällä paperiliittimistä, kolikoista, avaimista, nauhoista, ruuveista tai muista pienistä metalliesineistä, jotka voivat aiheuttaa oikosulun akun kosketinten välille.** Akun kosketinten välisestä oikosulusta voi olla seurauksena palovammoja tai tulipalo.
- d) **Akkunestettä saattaa vuotaa akusta, mikäli akkua käytetään virheellisesti. Vältä joutumista kosketuksiin nesteen kanssa. Mikäli näin päässyt käymään, huuhtelee altistunut kohta vedellä. Jos nestettä on joutunut silmiin, hakeudu lisäksi lääkäriin.** Vuotanut akkuneste voi ärsyttää ihoa tai aiheuttaa palovammoja.
- e) **Älä käytä akkua, joka on vaurioitunut tai jossa on tapahtunut muutoksia.** Akku saattaa toimia odottamattomasti ja johtaa tulipaloon, räjähdykseen tai loukkaantumiseen, mikäli akku on vaurioitunut tai jos akussa on tapahtunut muutoksia.
- f) **Pidä akku erossa avotulesta. Älä myöskään altista akkua liian korkeille lämpötiloille.** Avot

tuli tai 130 °C:n (265 °F) lämpötilat voivat aiheuttaa räjähdyksen.

- g) **Noudata kaikkia lataamista koskevia ohjeita. Älä koskaan lataa akkua tai akkukäyttöistä työkalua käyttöohjeessa ilmoitetun lämpötila-alueen ulkopuolella.** Jos akku ladataan väärin tai sallitun lämpötila-alueen ulkopuolella, akku voi rikkoutua ja kasvattaa palovaaraa.

## 26.7 Huolto

- a) **Jätä sähkötyökalun korjaaminen vain tehtävään pätevän erikoishenkilöstön tehtäväksi. Huolehdi myös siitä, että korjaamiseen käytetään ainoastaan alkuperäisvaraosia.** Tämä varmistaa sähkötyökalun turvallisuuden säilymisen ennallaan.
- b) **Älä koskaan yritä huoltaa vaurioituneita akkuja.** Akkujen huoltamiseen saavat ryhtyä ainoastaan valmistaja tai tehtävään valtuutetut asiakaspalvelupisteet.

## 26.8 Turvallisuusohjeet puu- ja pensaskasvien leikkurille

**Yleiset turvallisuusohjeet puu- ja pensaskasvien leikkurille**

- a) **Pidä puu- ja pensaskasvien leikkurin pyörivä teräketju etäällä kaikista kehonosista. Varmista ennen puu- ja pensaskasvien leikkurin käynnistämistä, ettei teräketju kosketa minikäänlaisia esteitä.** Pienikin varomattomuus puu- ja pensaskasvien leikkurin käytön aikana voi johtaa siihen, että teräketju osuu käyttäjän vaatetukseen tai ruumiinosiin.
- b) **Tartu puu- ja pensaskasvien leikkurista aina toisella kädellä käyttökahvasta ja toisella kädellä lisäkahvasta.**
- c) **Pidä kiinni vain puu- ja pensaskasvien leikkurin eristetyistä kahvoista, jos on olemassa vaara, että teräketju voi osua piilossa oleviin sähköjohtoihin.** Jos teräketju koskettaa jännitteistä johtoa, jännite saattaa johtua laitteeseen metalliosiin. Tästä voi olla seurauksena sähköisku.
- d) **Käytä suojalaseja. Myös kuulo-, pää-, käsi-, jalka- ja jalkateräsuojavarustusten käyttö on suositeltavaa.** Sopiva suojavaatetus pienentää ympäristöön sinkoutuvien lastujen ja teräketjun tahattoman koskettamisen aiheuttamaa loukkaantumisvaaraa.
- e) **Älä käytä puu- ja pensaskasvien leikkuria puusta, tikkailta, katolta tai epävakaaalta alus-**

**taalta käsin.** Työskentely tällä tavalla aiheuttaa loukkaantumisvaaran.

- f) **Seiso aina tukevasti ja käytä puu- ja pensaskasvien leikkuria vain tukevalla, kestäväällä ja tasaisella alustalla seisten.** Liukas maa tai epävakaa seisomapinnat voivat johtaa tasapainon menettämiseen tai puu- ja pensaskasvien leikkurin hallinnan menettämiseen.
- g) **Muista jännittyneen oksan sahaamisen yhteydessä, että oksa saattaa katketessaan kimmota käyttäjää kohti.** Oksan puukuituihin muodostuneen jännityksen vapautuessa oksa saattaa osua käyttäjään ja/tai johtaa puu- ja pensaskasvien leikkurin hallinnan menettämiseen.
- h) **Noudata erityistä varovaisuutta raivatessasi vesakkoja ja sahatessasi nuoria puita.** Ohut puuaines voi juuttua kiinni teräketjuun ja joko kimmota käyttäjää kohti tai johtaa käyttäjän tasapainon menettämiseen.
- i) **Kanna pysähdystilassa olevaa puu- ja pensaskasvien leikkuria etukahvasta käsin siten, että teräketju on itsestäsi pois päin. Asenna suojuus aina paikalleen puu- ja pensaskasvien leikkurin kuljetuksen tai säilytyksen ajaksi.** Puu- ja pensaskasvien leikkurin huolellinen käsittely pienentää todennäköisyyttä joutua vahingossa kosketuksiin liikkuvan teräketjun kanssa.
- j) **Noudata ohjainkiskon ja teräketjun voitelua, ketjun kiristämistä ja vaihtamista koskevia ohjeita.** Ketjun virheellinen kiireys tai puutteellinen voitelu voi johtaa ketjun katkeamiseen ja kasvattaa loukkaantumisen riskiä.
- k) **Käytä vain puun sahaamiseen. Älä käytä puu- ja pensaskasvien leikkuria työtehtäviin, joihin sitä ei ole tarkoitettu. Esimerkki: Älä käytä puu- ja pensaskasvien leikkuria metallin, muovin, muurattujen rakenteiden tai muiden kuin puisten rakennusmateriaalien sahaamiseen.** Puu- ja pensaskasvien leikkurin käyttö muuhun kuin sille määritellyyn käyttötarkoitukseen voi johtaa vaaratilanteisiin.
- l) **Tämä puu- ja pensaskasvien leikkuri ei sovellu puiden kaatamiseen.** Jos puu- ja pensaskasvien leikkuria käytetään muuhun kuin siihen tarkoitukseen, johon se on tarkoitettu, käyttäjälle tai muille henkilöille voi aiheutua vakavia vammoja.
- m) **Noudata kaikkia ohjeita puhdistaussasi, varastoidessasi tai huoltaessasi puu- ja pensaskasvien leikkuria. Varmista, että kytkin on**

**kytketty pois päältä ja akku on erotettu.** Pää- ja pensaskasvien leikkurin odottamaton käyttö materiaalikertymien poistamisen yhteydessä tai huollon aikana voi johtaa vakavaan loukkaantumiseen.

Vi takker for din tillid og håber, at du får stor glæde af dit STIHL-produkt.



Nikolas Stihl

**VIGTIGT! SKAL LÆSES FØR BRUG OG OPBEVARES.**

## 2 Oplysninger om denne brugsvejledning

### 2.1 Gældende dokumenter

De lokale sikkerhedsforskrifter er gældende.

- ▶ Ud over denne brugsvejledning skal følgende dokumenter læses, forstås og opbevares:
  - Informationer om universalolien STIHL MultiOil Bio: [www.stihl.com/safety-data-sheets](http://www.stihl.com/safety-data-sheets)
  - Sikkerhedsinformationer for STIHL-batterier og -produkter med indbygget batteri: [www.stihl.com/safety-data-sheets](http://www.stihl.com/safety-data-sheets)

### 2.2 Markering af advarselshenvisninger i teksten

#### FARE

- Henvisningen gør opmærksom på farer, som medfører alvorlige kvæstelser eller død.
  - ▶ De nævnte foranstaltninger kan medføre alvorlige kvæstelser eller død.

#### ADVARSEL

- Henvisningen henviser til farer, som **kan** medføre alvorlige kvæstelser eller død.
  - ▶ De nævnte foranstaltninger kan medføre alvorlige kvæstelser eller død.

#### BEMÆRK

- Henvisningen henviser til farer, som kan medføre materielle skader.
  - ▶ De nævnte foranstaltninger kan forhindre materielle skader.

### 2.3 Symboler i teksten



Dette symbol henviser til et kapitel i denne brugsvejledning.

## Indholdsfortegnelse

1	Forord.....	103
2	Oplysninger om denne brugsvejledning..	103
3	Oversigt.....	104
4	Sikkerhedshenvisninger.....	105
5	Gør træskæreren klar til brug.....	113
6	Opladning af batteriet og LED'er.....	113
7	Saml træskæreren.....	114
8	Isætning og udtagning af batteriet.....	115
9	Tænd og sluk træskæreren.....	116
10	Kontrollér træskæreren og batteriet.....	116
11	Arbejd med træskæreren.....	117
12	Efter arbejdet.....	117
13	Transport.....	118
14	Opbevaring.....	118
15	Rengøring.....	119
16	Vedligeholdelse.....	119
17	Reparation.....	120
18	Afhjælpning af fejl.....	120
19	Tekniske data.....	121
20	Kombinationer af sværd og savkæder....	123
21	Reserve dele og tilbehør.....	123
22	Bortskaffelse.....	123
23	EU-overensstemmelseserklæring.....	123
24	UKCA-overensstemmelseserklæring.....	124
25	Adresser.....	124
26	Generelle advarselshenvisninger for el-værktøjer.....	124

## 1 Forord

Kære kunde

Vi er glade for, at du har valgt STIHL. Vi udvikler og producerer vores produkter i topkvalitet efter vores kunders behov. Dermed kan vi fremstille produkter med høj pålidelighed, selv ved ekstrem belastning.

STIHL står også for topkvalitet, når det drejer sig om service. Vores fagpersonale garanterer kompetent rådgivning og instruktion samt omfattende teknisk hjælp.

STIHL vedkender sig udtrykkeligt en bæredygtig og ansvarsfuld omgang med naturen. Denne brugsanvisning har til formål at hjælpe dig med at anvende dit STIHL-produkt med en lang levetid på en sikker og miljøvenlig måde.

## 3 Oversigt

### 3.1 Træskærer, batteri og oplader

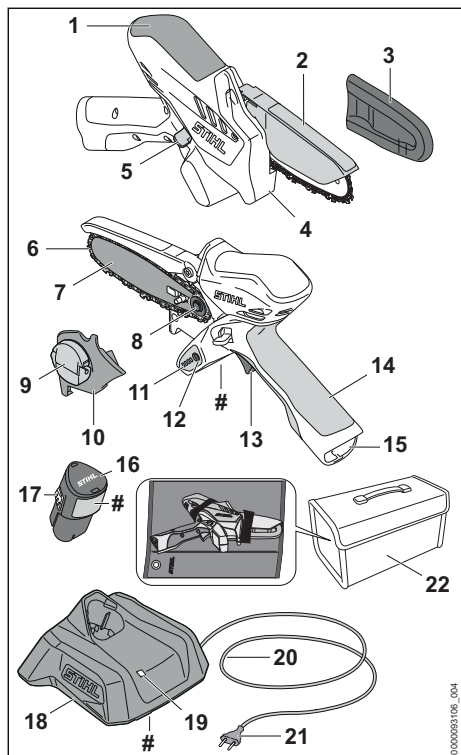

#### 1 Gribested

Gribestedet anvendes til at holde og føre træskæreren.

#### 2 Beskyttelseskappe

Beskyttelseskappen beskytter mod kontakt med savkæden.

#### 3 Kædebeskyttelse

Kædebeskyttelsen beskytter mod kontakt med savkæden.

#### 4 Anslag

Anslaget støtter træskæreren på træet under arbejdet.

#### 5 Spærrehåndtag

Spærrehåndtaget låser kontaktarmen op.

#### 6 Savkæde

Savkæden skærer træet.

#### 7 Sværd

Føringsskinnen fører savkæden.

#### 8 Kædehjul

Kædehjulet driver savkæden.

#### 9 Vingemøtrik

Vingemøtrikken fastgør kædehjulsdækslet på træskæreren.

#### 10 Kædehjulsdæksel

Kædehjulsdækslet afdækker kædehjulet og fastgør føringsskinnen på træskæreren.

#### 11 LED'er

LED'erne viser batteriets ladetilstand og fejl.

#### 12 Trykknop

Trykknappen aktiverer LED'erne på træskæreren.

#### 13 Kontaktarm

Kontaktarmen tænder og slukker træskæreren.

#### 14 Betjeningshåndtag

Betjeningshåndtaget anvendes til at betjene, holde og føre træskæreren.

#### 15 Batteriskakt

Batteriskakten holder batteriet.

#### 16 Batteri

Batteriet forsyner træskæreren med energi.

#### 17 Holdekrog

Holdekrogen holder batteriet i batteriskakten.

#### 18 Ladeapparat

Ladeapparatet oplader batteriet.

#### 19 LED

LED'en viser ladeapparatets status.

#### 20 Tilslutningsledning

Tilslutningsledningen forbinder ladeapparatet med netstikket.

#### 21 Netstik

Netstikket forbinder tilslutningsledningen med en stikkåse

#### 22 Lomme

Tasken er beregnet til at transportere og opbevare træskæreren, batteriet og opladeren. Tasken er kun indeholdt i sættets leveringsomfang (bestående af træskærer, batteri og ladeapparat).

#### # Effektskilt med maskinnummer

### 3.2 Symboler

Symbolerne, der kan være at finde på træskæreren, batteriet og opladeren, har følgende betydning:



Dette symbol viser savkædens køreretning.



LED'en lyser eller blinker grønt. Batteriet lades op.





LED'en blinker rødt. Der er ingen elektrisk kontakt mellem batteriet og ladeapparatet, eller der er en fejl i batteriet eller ladeapparatet.



Længden for en føringsskinne, som må anvendes.



Garanteret lydeffektniveau iht. direktivet 2000/14/EF i dB(A) til at sammenligne lydmissioner fra produkter.



Angivelsen ved siden af symbolet henviser til batteriets energiindhold iht. celleproducentens specifikation. Det energiindhold, som er til rådighed for anvendelsen, er lavere.



Det elektriske redskab skal anvendes i et lukket og tørt rum.



Produktet må ikke bortskaffes som husholdningsaffald.



Sørg for, at denne brugsvejledning læses, forstås og opbevares.

## 4 Sikkerhedshenvisninger

### 4.1 Advarselssymboler

#### 4.1.1 Træskærer

Advarselssymbolerne på træskæreren har følgende betydning:



Følg sikkerhedsanvisningerne og de dertilhørende foranstaltninger.



Sørg for, at denne brugsvejledning læses, forstås og opbevares.



Bær sikkerhedsbriller.



Hold træskæreren fast med begge hænder.



Berør ikke savkæden, når den bevæger sig.



Tag batteriet ud under pauser i arbejdet, transport, opbevaring, vedligeholdelse eller reparation.



Beskyt træskæreren mod regn og fugt.

### 4.1.2 Batteri

Advarselssymbolerne på batteriet har følgende betydning:



Følg sikkerhedsanvisningerne og de dertilhørende foranstaltninger.



Sørg for, at denne brugsvejledning læses, forstås og opbevares.



Beskyt batteriet mod varme og ild.



Batteriet må ikke nedsænkes i væsker.

### 4.1.3 Ladeapparat

Advarselssymbolerne på ladeapparatet har følgende betydning:



Følg sikkerhedsanvisningerne og de tilhørende foranstaltninger.



Sørg for, at denne brugsvejledning læses, forstås og opbevares.



Beskyt ladeapparatet mod regn og fugtighed.

## 4.2 Tilsigtet anvendelse

Træskæreren STIHL GTA 26 er beregnet til at skære træ.

Træskæreren må ikke anvendes i regnvejr.

Batteriet STIHL AS forsyner træskæreren med energi.

Ladeapparatet STIHL AL 1 oplader batteriet STIHL AS.

## ▲ ADVARSEL

- Batterier og opladere, som ikke er godkendt til træskæreren af STIHL, kan forårsage brande og eksplosioner. Personer kan pådrage sig alvorlige kvæstelser eller udsættes for livsfare, og der kan opstå materielle skader.
  - ▶ Anvend træskæreren med et batteri STIHL AS.
  - ▶ Oplad batteriet STIHL AS med et STIHL AL 1-ladeapparat.

- Hvis træskæreren, batteriet eller ladeapparatet ikke anvendes i overensstemmelse med formålet, kan personer blive alvorligt kvæstet, og der kan opstå materielle skader.
  - ▶ Anvend træskæreren, batteriet og ladeapparatet, som det er beskrevet i denne brugsvejledning.

### 4.3 Krav til brugeren

#### ▲ ADVARSEL

- Brugere, der ikke er blevet instrueret, kan ikke genkende eller vurdere de farer, som træskæreren, batteriet og opladeren udgør. Brugeren eller andre personer kan komme alvorligt til skade eller dø.



- ▶ Sørg for, at denne brugsvejledning læses, forstås og opbevares.

- ▶ Hvis træskæreren, batteriet eller ladeapparatet videregives til en anden person: Skal brugsvejledningen følge med.
- ▶ Sørg for, at brugeren opfylder følgende krav:
  - Brugeren er udhvilet.
  - Brugeren er fysisk, sensorisk og mentalt i stand til at betjene træskæreren, batteriet og ladeapparatet og arbejde med dem. Hvis brugeren har fysiske, sensoriske eller mentale begrænsninger, må brugeren kun arbejde med den under opsyn eller efter anvisning fra en ansvarlig person.
  - Brugeren kan genkende og vurdere de farer, som træskæreren og batteriet kan give anledning til.
  - Brugeren er myndig, eller brugeren uddannes under opsyn til et erhverv efter nationale forskrifter.
  - Brugeren har fået en instruktion fra en STIHL-forhandler eller en fagkyndig person, inden vedkommende anvender træskæreren og ladeapparatet første gang.
  - Brugeren er ikke påvirket af alkohol, medicin eller stoffer.
- ▶ I tilfælde af tvivl, kontakt en STIHL-forhandler.

### 4.4 Beklædning og udstyr

#### ▲ ADVARSEL

- Mens arbejdet foregår, kan langt hår blive trukket ind i træskæreren. Brugeren kan pådrage sig alvorlige kvæstelser.

- ▶ Langt hår skal bindes op og fæstnes, så det befinder sig over skulderhøjde.
- Under arbejdet kan genstande slynges op med høj hastighed. Brugeren kan pådrage sig kvæstelser.



- ▶ Bær tætsiddende sikkerhedsbriller. Egnede sikkerhedsbriller er kontrolleret iht. standard EN 166 eller nationale forskrifter og kan købes i handlen med den pågældende identifikation.

- ▶ Bær lange bukser.
- Nedfaldende genstande kan medføre hovedlæsioner.
  - ▶ Hvis der kan falde genstande ned under arbejdet: Bær en beskyttelseshjelm.
- Der kan hvirvles støv op under arbejdet. Indåndet støv kan skade helbredet og udløse allergiske reaktioner.
  - ▶ Hvis der hvirvles støv op: Bær en støvbeskyttelsesmaske.
- Uegnet tøj kan blive fanget af træ, grene og træskæreren. Brugere uden egnet tøj kan pådrage sig alvorlige kvæstelser.
  - ▶ Bær tætsiddende tøj.
  - ▶ Tag tørklæder og smykker af.
- Under arbejdet kan brugeren skære sig på træ. Under rensning eller vedligeholdelse kan brugeren komme i kontakt med savkæden. Brugeren kan pådrage sig kvæstelser.
  - ▶ Bær arbejdshandsker af modstandsdygtigt materiale.
- Ved brug af sko, der er uegnede til arbejdet, kan brugeren glide. Brugeren kan pådrage sig kvæstelser.
  - ▶ Bær fast og lukket skotøj med skridsikker sål.

### 4.5 Arbejdsområde og omgivelser

#### 4.5.1 Træskærer

#### ▲ ADVARSEL

- Uvedkommende personer, børn og dyr kan ikke genkende og vurdere de farer, der udgår fra træskæreren og de udslyngede genstande. Uvedkommende personer, børn og dyr kan pådrage sig alvorlige kvæstelser, og der kan opstå materielle skader.
  - ▶ Uvedkommende personer, børn og dyr skal holdes væk fra arbejdsområdet.
  - ▶ Efterlad ikke træskæreren uden opsyn.
  - ▶ Sørg for, at børn ikke kan lege med træskæreren.
- Træskæreren er ikke vandbeskyttet. Hvis der arbejdes i regnvejlr eller fugtige omgivelser, kan der opstå elektrisk stød. Brugeren kan



pådrage sig kvæstelser, og træskæreren kan blive beskadiget.



- ▶ Arbejd ikke i regnvejr eller i fugtige omgivelser.

- Træskæreren elektriske komponenter kan danne gnister. Gnister kan udløse brande eller eksplosioner i let antændelige eller eksplosive omgivelser. Personer kan pådrage sig alvorlige kvæstelser eller udsættes for livsfare, og der kan opstå materielle skader.
  - ▶ Arbejd ikke i omgivelser, der er let antændelige eller eksplosive.

#### 4.5.2 Batteri

### ▲ ADVARSEL

- Uvedkommende personer, børn og dyr kan ikke genkende og vurdere de farer, der er forbundet med batteriet. Uvedkommende personer, børn eller dyr kan pådrage sig alvorlige kvæstelser.

- ▶ Hold uvedkommende personer, børn og dyr væk.
- ▶ Efterlad ikke batteriet uden opsyn.
- ▶ Sørg for, at børn ikke kan lege med batteriet.

- Batteriet er ikke beskyttet mod alle påvirkninger fra omgivelserne. Hvis batteriet udsættes for bestemte omgivelsespåvirkninger, kan der gå ild i det, eller det kan eksplodere eller blive beskadiget, så det ikke kan repareres. Personer kan pådrage sig alvorlige kvæstelser, og der kan opstå materielle skader.



- ▶ Beskyt batteriet mod varme og ild.
- ▶ Kast ikke batteriet i åben ild.

- ▶ Oplad, anvend og opbevar ikke batteriet uden for de angivne temperaturgrenser,  19.7.



- ▶ Batteriet må ikke nedsænkes i væsker.

- ▶ Hold små, metalliske genstande væk fra batteriet.
- ▶ Batteriet må ikke udsættes for højt tryk.
- ▶ Batteriet må ikke udsættes for mikrobølger.
- ▶ Beskyt batteriet mod kemikalier og salte.

#### 4.5.3 Ladeapparat

### ▲ ADVARSEL

- Uvedkommende personer og børn kan ikke genkende og vurdere de farer, som udgår fra

ladeapparatet og den elektriske strøm. Uvedkommende personer, børn og dyr kan pådrage sig alvorlige kvæstelser eller udsættes for livsfare.

- ▶ Hold uvedkommende personer, børn og dyr væk.
- ▶ Sørg for, at børn ikke kan lege med ladeapparatet.

- Ladeapparatet er ikke beskyttet mod vand. Hvis der arbejdes i regnvejr eller fugtige omgivelser, kan der opstå elektrisk stød. Brugeren kan blive kvæstet, og ladeapparatet kan blive beskadiget.



- ▶ Enheden må ikke anvendes i regn og fugtige omgivelser.

- Ladeapparatet er ikke beskyttet mod alle påvirkninger fra omgivelserne. Hvis ladeapparatet udsættes for bestemte omgivelsespåvirkninger, kan der gå ild i ladeapparatet, eller den kan eksplodere. Personer kan pådrage sig alvorlige kvæstelser, og der kan opstå materielle skader.

- ▶ Anvend ladeapparatet i et lukket og tørt rum.
- ▶ Ladeapparatet må ikke anvendes i omgivelser, der er letantændelige eller eksplosive.
- ▶ Anvend ikke ladeapparatet på et letantændeligt underlag.
- ▶ Anvend og opbevar ikke ladeapparatet uden for de angivne temperaturgrenser,  19.7.

- Personer kan snuble over tilslutningsledningen. Personer kan blive kvæstet, og ladeapparatet kan blive beskadiget.
  - ▶ Før tilslutningsledningen fladt hen over gulvet.

## 4.6 Sikker tilstand

### 4.6.1 Træskærer

Træskæreren er i sikker tilstand, når følgende betingelser er opfyldt:

- Træskæreren er ubeskadiget.
- Træskæreren er ren og tør.
- Beskyttelseskappen er monteret.
- Beskyttelseskappen er ubeskadiget og uændret.
- Betjeningslementerne fungerer og er ikke blevet ændrede.
- Savkæden er smurt.
- Slidsporene på kædehjulet er ikke dybere end 0,5 mm.

- Der er monteret en kombination af sværd og savkæde, som er angivet i denne brugsvejledning.
- Sværdet og savkæden er korrekt monteret.
- Savkæden er korrekt spændt.
- Der er monteret originalt STIHL-tilbehør til denne træskærer.
- Tilbehøret er monteret korrekt.

## **▲ ADVARSEL**

- I tilfælde af en ikke-sikkerhedskonform tilstand kan komponenterne ikke længere fungere korrekt, og sikkerhedsanordningerne sættes ud af kraft. Personer kan pådrage sig alvorlige kvæstelser eller udsættes for livsfare.
  - ▶ Arbejd med en ubeskadiget træskærer.
  - ▶ Hvis træskæreren er tilsmudset eller våd: Rengør træskæreren, og lad den tørre.
  - ▶ Ændr ikke på træskæreren. Undtagelse: Opbygning af en kombination af sværd og savkæde, som er angivet i denne brugsvejledning.
  - ▶ Anvend kun træskæreren med monteret beskyttelseskappe.
  - ▶ Hvis træskæreren er beskadiget eller ændret: Arbejd ikke med træskæreren.
  - ▶ Hvis betjeningselementerne ikke fungerer: Arbejd ikke med træskæreren.
  - ▶ Monter originalt STIHL-tilbehør til denne træskærer.
  - ▶ Monter føringskinnen og savkæden, som det er beskrevet i denne brugsvejledning.
  - ▶ Monter tilbehøret på den måde, som beskrives i denne brugsvejledning eller i tilbehørets brugsvejledning.
  - ▶ Der må ikke stikkes genstande gennem træskærerenes åbninger.
  - ▶ Udskift slidte eller beskadigede informationsskilte.
  - ▶ Hvis du er i tvivl: Kontakt en STIHL-forhandler.

### **4.6.2 Sværd**

- Sværdet har en sikker tilstand, når følgende betingelser er opfyldt:
- Sværdet er ubeskadiget.
  - Sværdet er ikke deformt.
  - Noten er lige så dyb eller dybere end den min. notdybde,  19.3.
  - Noten er ikke indsnævret eller udvidet.

## **▲ ADVARSEL**

- I en usikker tilstand kan sværdet ikke længere føre savkæden korrekt. Den kørende savkæde kan ryge af sværdet. Personer kan pådrage

sig alvorlige kvæstelser eller udsættes for livsfare.

- ▶ Arbejd ikke med et beskadiget sværd.
- ▶ Hvis notens dybde er mindre end den min. notdybde: Udskift sværdet.
- ▶ Hvis du er i tvivl: Kontakt en STIHL-forhandler.

### **4.6.3 Savkæde**

Savkæden har en sikker tilstand, når følgende betingelser er opfyldt:

- Savkæden er ubeskadiget.
- Savkæden er slebet korrekt.
- Slidmarkeringerne er synlige på skæretænderne.

## **▲ ADVARSEL**

- I tilfælde af en ikke-sikkerhedskonform tilstand kan komponenterne ikke længere fungere korrekt, og sikkerhedsanordningerne sættes ud af kraft. Personer kan pådrage sig alvorlige kvæstelser eller udsættes for livsfare.
  - ▶ Arbejd ikke med en beskadiget savkæde.
  - ▶ Slib savkæden korrekt.
  - ▶ Hvis du er i tvivl: Kontakt en STIHL-forhandler.

### **4.6.4 Batteri**

Batteriet er i sikker tilstand, når følgende betingelser er opfyldt:

- Batteriet er ubeskadiget.
- Batteriet er rent og tørt.
- Batteriet fungerer og er ikke blevet ændret.

## **▲ ADVARSEL**

- Batteriet kan ikke fungere sikkert længere, hvis det er i en usikker tilstand. Personer kan pådrage sig alvorlige kvæstelser.
  - ▶ Arbejd med et ubeskadiget og fungerende batteri.
  - ▶ Et beskadiget eller defekt batteri må ikke oplades.
  - ▶ Hvis batteriet er tilsmudset: Rengør batteriet.
  - ▶ Hvis batteriet er vådt eller fugtigt: Lad batteriet tørre,  19.8.
  - ▶ Batteriet må ikke ændres.
  - ▶ Der må ikke stikkes genstande gennem batteriets åbninger.
  - ▶ Batteriets elektriske kontakter må ikke forbindes og kortsluttes med metalliske genstande.
  - ▶ Batteriet må ikke åbnes.
  - ▶ Udskift slidte eller beskadigede informationsskilte.

- Der kan løbe væske ud fra et beskadiget batteri. Hvis væsken kommer i kontakt med huden eller øjnene, kan huden eller øjnene blive irriterede.
  - ▶ Undgå kontakt med væsken.
  - ▶ Hvis der er opstået kontakt med huden: Vask det pågældende sted på huden med rigeligt vand og sæbe.
  - ▶ Hvis der er opstået kontakt med øjnene: Skyl øjnene i mindst 15 minutter med rigeligt vand, og opsøg læge.
- Et beskadiget eller defekt batteri kan have en usædvanlig lugt, ryge eller brænde. Personer kan pådrage sig alvorlige kvæstelser eller udsættes for livsfare, og der kan opstå materielle skader.
  - ▶ Hvis batteriet har en usædvanlig lugt eller ryger: Brug ikke batteriet, og hold det væk fra brændbare stoffer.
  - ▶ Hvis der opstår brand i batteriet: Forsøg at slukke branden i batteriet med en brand-slukker eller vand.

#### 4.6.5 Oplader

Opladeren er i en sikkerhedskonform tilstand, hvis følgende betingelser er opfyldt:

- Opladeren er ubeskadiget.
- Opladeren er ren og tør.

### ▲ ADVARSEL

- I tilfælde af en ikke-sikkerhedskonform tilstand kan komponenterne ikke længere fungere korrekt, og sikkerhedsanordningerne sættes ud af kraft. Personer kan pådrage sig alvorlige kvæstelser eller udsættes for livsfare.
  - ▶ Anvend en ubeskadiget oplader.
  - ▶ Hvis opladeren er tilsmudset eller våd: Rengør opladeren, og lad den tørre.
  - ▶ Opladeren må ikke ændres.
  - ▶ Der må ikke stikkes genstande gennem opladerens åbninger.
  - ▶ Opladerens elektriske kontakter må ikke forbindes og kortsluttes med metalliske genstande.
  - ▶ Opladeren må ikke åbnes.

#### 4.7 Arbejde

### ▲ ADVARSEL

- Hvis der ikke befinder sig personer inden for råbeafstand uden for arbejdsområdet, kan der ikke ydes hjælp i et nødstilfælde.
  - ▶ Sørg for, at der befinder sig personer inden for råbeafstand uden for arbejdsområdet.
- Brugeren kan i visse situationer ikke længere arbejde koncentreret. Brugeren kan miste kon-

trollen over træskæreren, snuble, falde og komme alvorligt til skade.

- ▶ Arbejdet skal udføres roligt og velovervejet.
- ▶ Hvis lysforholdene og udsynet er ringe: Arbejd ikke med træskæreren.
- ▶ Betjen træskæreren alene.
- ▶ Arbejd ikke over skulderhøjde.
- ▶ Vær opmærksom på forhindringer.
- ▶ Arbejd stående på jorden, og hold balancen. Hvis der skal arbejdes i højden: Anvend en løfteplatform eller et sikkert stillads.
- ▶ Hvis der opstår træthedssymptomer: Hold en pause i arbejdet.
- Når savkæden kører, kan den skære brugeren. Brugeren kan pådrage sig alvorlige kvæstelser.
  - ▶ Rør ikke ved savkæden, når den kører.
  - ▶ Hvis savkæden er blokeret af en genstand: Sluk træskæreren, og tag batteriet ud. Først derefter må genstanden fjernes.
- Når savkæden kører, bliver den varm og udvider sig. Hvis savkæden ikke smøres og efterspændes tilstrækkeligt, kan savkæden rives over eller springe af sværdet. Personer kan pådrage sig alvorlige kvæstelser, og der kan opstå materielle skader.
  - ▶ Anvend universalolien Stihl Multioil Bio eller en sammenlignelig, biologisk nedbrydelig universalolie.
  - ▶ Smør savkæden, mens der arbejdes med den, efter hver opladning.
  - ▶ Kontrollér savkædens spænding regelmæssigt under arbejdet. Hvis savkædens spænding er for slap: Spænd savkæden.
- Under arbejdet kan sværdet, savkæden og kædehjulet blive varme. Brugeren kan blive forbrændt.
  - ▶ Rør ikke ved sværdet, savkæden og kædehjulet.
  - ▶ Vent, til sværdet, savkæden og kædehjulet er kølet af.
  - ▶ Bær arbejdshandsker af modstandsdygtigt materiale.
- Hvis træskæreren ændrer sig eller reagerer på en usædvanlig måde under arbejdet, kan træskæreren befinde sig i en usikker tilstand. Personer kan pådrage sig alvorlige kvæstelser, og der kan opstå materielle skader.
  - ▶ Afslut arbejdet, tag batteriet ud, og kontakt en STIHL-forhandler.
- Under arbejdet kan der opstå vibrationer, som udgår fra træskæreren.
  - ▶ Bær handsker.
  - ▶ Hold pauser under arbejdet.

- ▶ Såfremt der opstår tegn på manglende blodcirkulation: Søg læge.
- Hvis savkæden støder på en hård genstand, mens den kører, kan der opstå gnister. Gnister kan udløse brand i letantændelige omgivelser. Personer kan pådrage sig alvorlige kvæstelser eller udsættes for livsfare, og der kan opstå materielle skader.
  - ▶ Arbejd ikke i letantændelige omgivelser.
- Når kontaktarmen slippes, fortsætter savkæden med at køre i kort tid. Når savkæden kører, kan den skære personer. Personer kan pådrage sig alvorlige kvæstelser.
  - ▶ Vent, indtil savkæden ikke kører længere.

## ▲ FARE

- Hvis der arbejdes i nærheden af spændingsførende ledninger, kan savkæden komme i kontakt med de spændingsførende ledninger og beskadige dem. Brugeren kan pådrage sig alvorlige kvæstelser eller udsættes for livsfare.
  - ▶ Arbejd ikke i nærheden af spændingsførende ledninger.

## 4.8 Reaktionskræfter

### 4.8.1 Reaktionskræfter

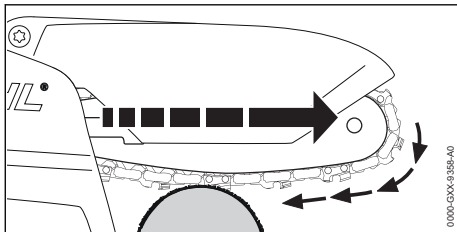

Når der arbejdes med sværdets underside, trækkes træskæreren væk fra brugeren.

## ▲ ADVARSEL

- Hvis den kørende savkæde rammer en hård genstand og bremses kraftigt, kan træskæreren pludseligt og meget kraftigt trækkes væk fra brugeren. Det kan medføre kvæstelser.
  - ▶ Hold træskæreren fast med begge hænder.
  - ▶ Arbejd på den måde, som beskrives i denne brugsvejledning.
  - ▶ Arbejd med monteret beskyttelseskappe.
  - ▶ Arbejd med en ubeskadiget og uændret beskyttelseskappe.
  - ▶ Arbejd med en korrekt slebet og korrekt spændt savkæde.
  - ▶ Før sværdet lige i snittet.
  - ▶ Sæt anslaget korrekt.
  - ▶ Arbejd med fuld gas.

## 4.9 Opladning

### ▲ ADVARSEL

- Under opladningen kan en beskadiget eller defekt oplader lugte usædvanligt eller ryge. Personer kan blive kvæstet, og der kan opstå materielle skader.
  - ▶ Træk netstikket ud af stikdåsen.
- Opladeren kan overophede i tilfælde af utilstrækkelig varmebortledning og være årsag til en brand. Personer kan blive alvorligt kvæstet eller dræbt, og der kan opstå materielle skader.
  - ▶ Opladeren må ikke dækkes til.

## 4.10 Elektrisk tilslutning

Kontakt med strømførende komponenter kan have følgende årsager:

- Tilslutningsledningen eller forlængerledningen er beskadiget.
- Tilslutningsledningens eller forlængerledningens netstik er beskadiget.
- Stikdåsen er ikke installeret korrekt.

## ▲ FARE

- Kontakt med strømførende komponenter kan medføre elektrisk stød. Brugeren kan pådrage sig alvorlige kvæstelser eller udsættes for livsfare.
  - ▶ Kontrollér, at tilslutningsledningen, forlængerledningen og deres netstik ikke er beskadiget.



Hvis tilslutningsledningen eller forlængerledningen er defekt eller beskadiget:

- ▶ Bør ikke det beskadigede sted.
- ▶ Træk netstikket ud af stikdåsen.
- ▶ Tilslutningsledningen, forlængerledningen og deres netstik må kun berøres med tørre hænder.
- ▶ Stik tilslutningsledningens eller forlængerledningens netstik ind i en korrekt installeret og afsikret stikdåse med beskyttelseskontakt.
- ▶ Tilslut ladeapparatet via en fejlstrømsafbryder (30 mA, 30 ms).
- En beskadiget eller uegnet forlængerledning kan medføre elektrisk stød. Personer kan pådrage sig alvorlige kvæstelser eller udsættes for livsfare.
  - ▶ Anvend en forlængerledning, der har det korrekte ledningstværsnit, 19.6.

## ▲ ADVARSEL

- Under opladningen kan en forkert netspænding eller en forkert netfrekvens medføre over-

spænding i ladeapparatet. Ladeapparatet kan blive beskadiget.

- ▶ Kontrollér, at netspændingen og netfrekvensen i strømnettet stemmer overens med angivelserne på ladeapparatets effektskilt.
- Hvis ladeapparatet tilsluttes en multistikdåse, kan elektriske komponenter blive overbelastet under opladning. De elektriske komponenter kan blive varme og være årsag til en brand. Personer kan pådrage sig alvorlige kvæstelser eller udsættes for livsfare, og der kan opstå materielle skader.
  - ▶ Sørg for, at oplysningerne om den samlede effekt på multistikdåsen ikke overskrides i følge oplysningerne på ladeapparatets mærkeplade og alle elektriske enheder, der er tilsluttet multistikdåsen.
- Hvis tilslutningsledningen og forlængerledningen er ført forkert, kan de blive beskadiget, og personer kan snuble over dem. Personer kan pådrage sig kvæstelser, og tilslutningsledningen, eller forlængerledningen kan blive beskadiget.
  - ▶ Tilslutningsledningen og forlængerledningen skal installeres og mærkes således, at ingen personer kan snuble over dem.
  - ▶ Før tilslutningsledningen og forlængerledningen på en sådan måde, at de ikke bliver spændt ud eller viklet ind i hinanden.
  - ▶ Tilslutningsledningen og forlængerledningen skal installeres således, at de ikke kan blive beskadiget, bukket, klemt eller gnide mod hinanden.
  - ▶ Beskyt tilslutningsledningen og forlængerledningen mod varme, olie og kemikalier.
  - ▶ Før tilslutningsledningen og forlængerledningen på et tørt underlag.
- Forlængerledningen bliver varm under arbejdet. Der opstår brandfare, hvis varmen ikke kan bortledes.
  - ▶ Hvis der anvendes en kabeltromle: Afvikl kabeltromlen fuldstændigt.
- Hvis elektriske ledninger og rør er installeret i væggen, kan de tage skade, når ladeapparatet monteres på væggen. Kontakt med elledninger kan medføre strømstød. Personer kan pådrage sig alvorlige kvæstelser, og der kan opstå materielle skader.
  - ▶ Kontrollér, at der på monteringsstedet ikke er installeret el-ledninger og rør i væggen.
- Hvis ladeapparatet ikke er monteret på væggen som beskrevet i denne brugsvejledning, kan ladeapparatet eller batteriet falde ned, eller ladeapparatet kan blive for varmt. Perso-

ner kan pådrage sig kvæstelser, og der kan opstå materielle skader.

- ▶ Monter ladeapparatet på en væg, som det er beskrevet i brugsvejledningen.
- Hvis ladeapparatet med isat batteri monteres på en væg, kan batteriet falde ud af ladeapparatet. Personer kan pådrage sig kvæstelser, og der kan opstå materielle skader.
  - ▶ Først skal ladeapparatet monteres på væggen, og derefter skal batteriet sættes i.

## 4.11 Transport

### 4.11.1 Træskærer

#### ▲ ADVARSEL

- Under transporten kan træskæreren vælte eller flytte sig. Personer kan pådrage sig kvæstelser, og der kan opstå materielle skader.



- ▶ Tag batteriet ud.

- ▶ Skub kædebeskyttelsen over sværdet, så hele sværdet dækkes.
- ▶ Transportér træskæreren i den medfølgende taske.
- ▶ Hvis der ikke medfølger nogen taske: Sikr træskæreren med stropper, bæltter eller et net, så den ikke kan vælte og ikke kan bevæge sig.

### 4.11.2 Batteri

#### ▲ ADVARSEL

- Batteriet er ikke beskyttet mod alle påvirkninger fra omgivelserne. Hvis batteriet udsættes for bestemte omgivelsesbetingelser, kan batteriet tage skade, og der kan opstå materielle skader.
  - ▶ Transportér ikke et beskadiget batteri.
  - ▶ Transportér batteriet i den medfølgende taske, såfremt leveringsomfanget indbefatter en taske.
- Under transporten kan batteriet vælte eller flytte sig. Personer kan pådrage sig kvæstelser, og der kan opstå materielle skader.
  - ▶ Pak batteriet i emballagen på en sådan måde, at det ikke kan flytte sig.
  - ▶ Emballagen skal sikres, så den ikke kan flytte sig.

### 4.11.3 Oplader

## ▲ ADVARSEL

- Under transporten kan opladeren vælte eller flytte sig. Personer kan pådrage sig kvæstelser, og der kan opstå materielle skader.
  - ▶ Træk netstikket ud af stikdåsen.
  - ▶ Tag batteriet ud.
  - ▶ Transportér opladeren i den medfølgende taske.
  - ▶ Hvis der ikke medfølger nogen taske: Sikr opladeren med stropper, bæltter eller et net, så den ikke kan vælte og ikke kan bevæge sig.
- Tilslutningsledningen er ikke beregnet til at bære opladeren. Tilslutningsledningen og opladeren kan blive beskadiget.
  - ▶ Rul tilslutningsledningen op, og fastgør den på opladeren.

## 4.12 Opbevaring

### 4.12.1 Træskærer

## ▲ ADVARSEL

- Børn kan ikke genkende eller vurdere træskærerens farer. Børn kan pådrage sig alvorlige kvæstelser.



- ▶ Tag batteriet ud.

- ▶ Skub kædebeskyttelsen over sværdet, så hele sværdet dækkes.
- ▶ Opbevar træskæreren uden for børns rækkevidde.
- De elektriske kontakter på træskæreren og metalliske komponenter kan korrodere som følge af fugtighed. Træskæreren kan blive beskadiget.



- ▶ Tag batteriet ud.

- ▶ Opbevar træskæreren rent og tørt.

### 4.12.2 Batteri

## ▲ ADVARSEL

- Børn kan ikke genkende eller vurdere de farer, som er forbundet med batteriet. Børn kan pådrage sig alvorlige kvæstelser.
  - ▶ Opbevar batteriet uden for børns rækkevidde.
- Batteriet er ikke beskyttet mod alle påvirkninger fra omgivelserne. Hvis batteriet udsættes for bestemte omgivelsespåvirkninger, kan bat-

teriet blive beskadiget, så det ikke kan repareres.

- ▶ Opbevar batteriet i rene og tørre omgivelser.
- ▶ Opbevar batteriet i et lukket rum.
- ▶ Opbevar batteriet adskilt fra buskklipperen.
- ▶ Hvis batteriet opbevares i ladeapparatet: Træk netstikket ud, og opbevar batteriet med et ladeniveau på mellem 40 % og 60 % (2 grønne LED'er).
- ▶ Opbevar ikke batteriet uden for de angivne temperaturgrænser, 19.7.

### 4.12.3 Ladeapparat

## ▲ ADVARSEL

- Børn kan ikke genkende eller vurdere ladeapparatets farer. Børn kan pådrage sig alvorlige kvæstelser eller udsættes for livsfare.
  - ▶ Træk netstikket ud.
  - ▶ Opbevar ladeapparatet uden for børns rækkevidde.
- Ladeapparatet er ikke beskyttet mod alle påvirkninger fra omgivelserne. Hvis ladeapparatet udsættes for bestemte omgivelsespåvirkninger, kan det blive beskadiget.
  - ▶ Træk netstikket ud.
  - ▶ Hvis ladeapparatet er varmt: Lad ladeapparatet køle af.
  - ▶ Opbevar ladeapparatet rent og tørt.
  - ▶ Opbevar ladeapparatet i et lukket rum.
  - ▶ Opbevar ikke ladeapparatet uden for de angivne temperaturgrænser, 19.7.
- Tilslutningsledningen er ikke beregnet til at bære ladeapparatet eller hænge det op i. Tilslutningsledningen og ladeapparatet kan blive beskadiget.
  - ▶ Tag fat om ladeapparatet på huset, og hold det fast.
  - ▶ Hæng ladeapparatet op på vægholderen.

## 4.13 Rengør, vedligehold og reparer

## ▲ ADVARSEL

- Hvis batteriet er sat i under rengøring, vedligeholdelse eller reparation, kan træskæreren tændes utilsigtet. Personer kan pådrage sig alvorlige kvæstelser, og der kan opstå materielle skader.



- ▶ Tag batteriet ud.

- Kraftige rengøringsmidler, rengøring med vandstråle eller spidse genstande kan beskadige træskæreren, føringsskinnen, savkæden,

batteriet og ladeapparatet. Hvis træskæreren, føringsskinne, savkæden, batteriet eller ladeapparatet ikke rengøres korrekt, kan komponenterne ikke længere fungere korrekt, og sikkerhedsanordningerne kan sættes ud af kraft. Personer kan pådrage sig alvorlige kvæstelser.

- ▶ Rengør træskæreren, føringsskinne, savkæden, batteriet og ladeapparatet, som det er beskrevet i brugsvejledningen.
- Hvis træskæreren, føringsskinne, savkæden, batteriet eller ladeapparatet ikke vedligeholdes eller repareres korrekt, kan komponenterne ikke længere fungere korrekt, og sikkerhedsanordningerne kan sættes ud af kraft. Personer kan pådrage sig alvorlige kvæstelser eller udsættes for livsfare.
  - ▶ Du må ikke selv vedligeholde eller reparere træskæreren, batteriet og ladeapparatet.
  - ▶ Hvis træskæreren, batteriet eller ladeapparatet skal vedligeholdes eller repareres: Kontakt en STIHL-forhandler.
  - ▶ Vedligehold eller reparer føringsskinne og savkæden, som det er beskrevet i brugsvejledningen.
- Under rengøringen eller vedligeholdelsen af savkæden kan brugeren skære sig på de skarpe skæretænder. Brugeren kan pådrage sig kvæstelser.
  - ▶ Bær arbejdshandsker af modstandsdygtigt materiale.

## 5 Gør træskæreren klar til brug

### 5.1 Gør træskæreren klar til brug

Udfør altid følgende trin, inden arbejdet påbegyndes:

- ▶ Kontrollér, at følgende komponenter er i sikkerhedskonform tilstand:
  - Træskærer, 4.6.1.
  - Føringsskinne, 4.6.2.
  - Savkæde, 4.6.3.
  - Batteri, 4.6.4.
  - Ladeapparat, 4.6.5.
- ▶ Kontrollér batteriet, 10.6.
- ▶ Lad batteriet helt op, 6.2.
- ▶ Rengør træskæreren, 15.1.
- ▶ Monter føringsskinne og savkæde, 7.1.1.
- ▶ Spænding af savkæde, 7.2.
- ▶ Smør savkæden, 7.3.
- ▶ Kontrollér betjeningslementer, 10.5.
- ▶ Hvis disse trin ikke kan gennemføres: Anvend ikke træskæreren, og kontakt en STIHL-forhandler.

## 6 Opladning af batteriet og LED'er

### 6.1 Montering af ladeapparatet på væg

Opladeren kan monteres på en væg.

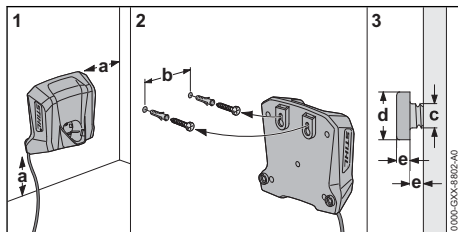

- ▶ Monter opladeren på en væg, sådan at følgende betingelser opfyldes:
  - Egnet fastgørelsesmateriale er anvendt.
  - Ladeapparatet skal være vandret.
 Følgende mål er overholdt:
  - a = mindst 100 mm
  - b = 54 mm
  - c = 4,5 mm
  - d = 9 mm
  - e = 2,5 mm

### 6.2 Opladning af batteriet

Opladningstiden afhænger af forskellige faktorer, f.eks. af batteriets temperatur eller af omgivelsernes temperatur. Overhold de anbefalede temperaturområder for at få en optimal ydeevne, 19.8. Den faktiske opladningstid kan afvige fra den angivne opladningstid. Opladningstiden er angivet på [www.stihl.com/charging-times](http://www.stihl.com/charging-times).

Hvis netstikket er sat ind i en stikdåse, og batteriet er sat ind i ladeapparatet, starter opladningen automatisk. Når batteriet er ladet helt op, slukker ladeapparatet automatisk.

Batteriet og ladeapparatet bliver varme under opladningen.

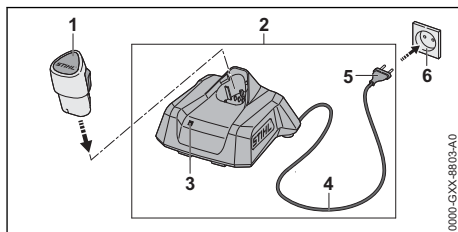



- ▶ Sæt netstikket (5) i en stikdåse (6), som er let-tilgængeligt placeret.  
Ladeapparatet (2) udfører en selvtest.  
LED'en (3) lyser grønt i ca. 1 sekund og rødt i ca. 1 sekund.
- ▶ Før tilslutningsledningen (4).
- ▶ Sæt batteriet (1) i ladeapparatets føringer (2), og tryk det i indtil anslag.  
LED'en (3) lyser eller blinker grønt. Batte-riet (1) lades op.
- ▶ Hvis LED'en (3) ikke længere lyser: Batte-riet (1) er fuldt opladet og kan tages ud af ladeapparatet (2).
- ▶ Hvis ladeapparatet (2) ikke længere anvendes: Træk netstikket (5) ud af stikdåsen (6).

### 6.3 Visning af ladetilstanden

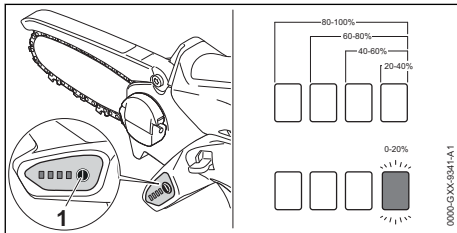

- ▶ Sæt batteriet i.
- ▶ Tryk på trykknappen (1).  
LED'erne lyser grønt i ca. 5 sekunder og viser ladetilstanden.
- ▶ Hvis den højre LED blinker grønt: Oplad batte-riet.

### 6.4 LED'er på træskæreren

LED'erne kan vise batteriets ladetilstand eller fejl. LED'erne kan lyse eller blinke grønt eller rødt.

Hvis LED'erne lyser eller blinker grønt, vises ladetilstanden.

- ▶ Hvis LED'erne lyser eller blinker rødt: Afhjælp fejl, 18.

Der er en fejl i træskæreren eller batteriet.

### 6.5 LED på opladeren

LED'en viser opladerens status eller fejl. LED'en kan lyse eller blinke grønt eller rødt.

Hvis LED'en lyser eller blinker grønt, bliver batte-riet ladet op.

- ▶ Hvis LED'en lyser eller blinker rødt: Afhjælp fejl, 18.

Der er en fejl i opladeren eller i batteriet.

## 7 Saml træskæreren

### 7.1 Af- og påmonter sværdet og savkæden

#### 7.1.1 Afmonter sværdet og savkæden

- ▶ Sluk for træskæreren, og tag batteriet ud.

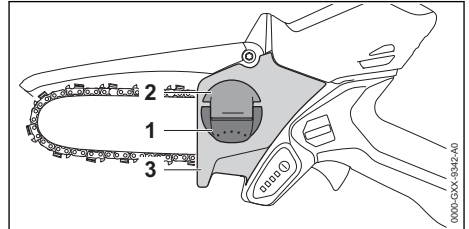

- ▶ Klap grebet (1) til vingemøtrikken (2) op.
- ▶ Drej vingemøtrikken (2) så langt mod uret, indtil kædehjulsdækslet (3) kan tages af.
- ▶ Tag kædehjulsdækslet (3) af.
- ▶ Tag sværdet og savkæden af.

#### 7.1.2 Monter sværdet og savkæden

Kombinationerne af sværd og savkæde, som passer og kan monteres, er angivet i de tekniske data, 20.1.

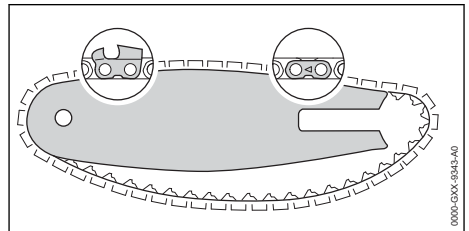

- ▶ Læg savkæden i sværdets not, så pilene på savkædens forbindelsesled peger opad på den øverste side i køreretningen.

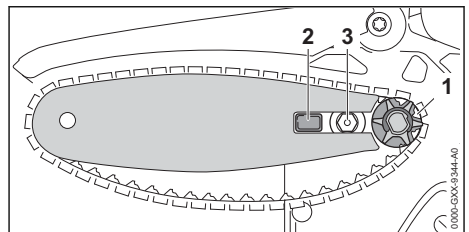

- ▶ Sæt sværdet samt savkæden på træskæ-riren, så følgende betingelser opfyldes:
  - Savkædens drivled sidder i kædehjulets tænder (1).
  - Tappen (2) sidder i sværdets langhul.
  - Kraveskruen (3) sidder i sværdets langhul.

Det spiller ingen rolle, hvilken vej sværdet vender. Påskriften på sværdet kan også være vendt på hovedet.

- ▶ Spænd savkæden.
- ▶ Læg kædehjulsdækslet på træskæreren, så det flugter med træskæreren.
- ▶ Drej vingemøtrikken så langt med uret, indtil kædehjulsdækslet sidder fast på træskæreren.
- ▶ Klap grebet til vingemøtrikken ned.

## 7.2 Spænd savkæden

Savkæden udvider sig og trækker sig sammen under arbejdet. Savkædens spænding ændrer sig. Under arbejdet skal savkædens spænding kontrolleres og efterspændes regelmæssigt.

- ▶ Sluk for træskæreren, og tag batteriet ud.

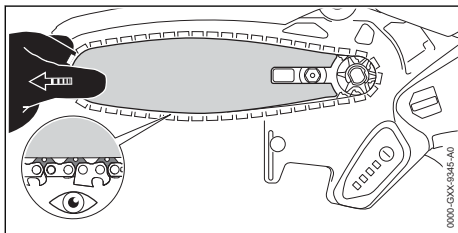

- ▶ Klap grebet til vingemøtrikken op.
- ▶ Drej vingemøtrikken 2 omdrejninger mod uret. Vingemøtrikken er løstnet.



### ADVARSEL

- Savkædens skæretænder er skarpe. Brugeren kan skære sig.
  - ▶ Bær arbejdschandsker af modstandsdygtigt materiale.

- ▶ Flyt sværdet så langt til venstre eller højre, at følgende betingelser er opfyldt: Kun det halve af savkædens drivled kan ses på undersiden af sværdet.
- ▶ Drej vingemøtrikken så langt med uret, indtil kædehjulsdækslet sidder fast på træskæreren.
- ▶ Hvis savkæden stadig kan trækkes over sværdet med to fingre og begrænset kraftanstrengelse: Savkæden er rigtigt spændt.
- ▶ Hvis det hele af savkædens drivled kan ses på undersiden af sværdet: Spænd savkæden igen.
- ▶ Klap grebet til vingemøtrikken ned.

## 7.3 Smør savkæden

Universalolien Stihl Multioil Bio eller en sammenlignelig, biologisk nedbrydelig universalolie smører og nedkøler den omløbende savkæde.

- ▶ Sluk for træskæreren, og tag batteriet ud.

- ▶ Læg træskæreren på en jævn underflade, så kædehjulsdækslet peger opad.
- ▶ Rengør sværdet og savkæden med en pensel, en blød børste eller STIHL-harpiksløser.

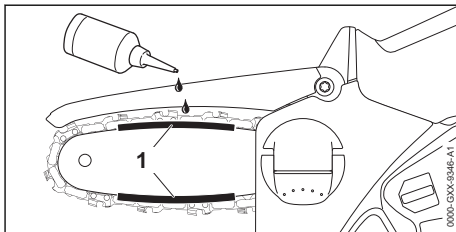

- ▶ Påfør universalolie i området (1) mellem sværdet og savkæden.
- ▶ Sæt batteriet i.
- ▶ Tænd træskæreren. Universalolien fordeler sig på savkæden. Savkæden er smurt.

## 8 Isætning og udtagning af batteriet

### 8.1 Isætning af batteri

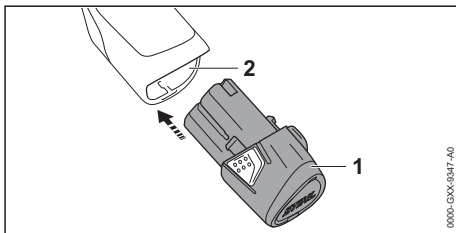

- ▶ Tryk batteriet (1) ned indtil anslag i batteriskakten (2). Batteriet (1) går i hak med et klik.

### 8.2 Tag batteriet ud

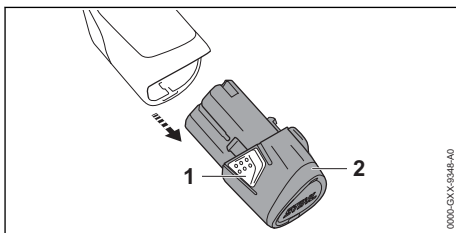

- ▶ Tryk på begge holdekroge (1). Batteriet (2) er nu ulåst og kan tages ud.

## 9 Tænd og sluk træskæreren

### 9.1 Tænd træskæreren

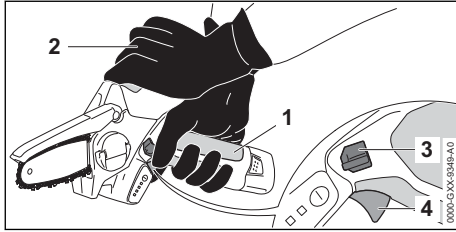

- ▶ Hold træskæreren med en hånd på betjeningshåndtagets gribeområde (1), således at tommelfingeren når rundt om betjeningshåndtaget.
- ▶ Hold træskæreren med den anden hånd på gribestedet (2), og før den.
- ▶ Tryk på spærrehåndtaget (3) ned med tommelfingeren, og hold det nede.
- ▶ Tryk kontaktarmen (4) ned med pegefingern, og hold den nede.  
Træskæreren accelererer, og savkæden kører. Spærrehåndtaget (3) kan slippes.

### 9.2 Sluk træskæreren

- ▶ Slip kontaktarmen.  
Savkæden kører ikke længere.
- ▶ Hvis savkæden forsætter med at køre: Tag batteriet ud, og opsøg en STIHL-forhandler. Træskæreren er defekt.

## 10 Kontrollér træskæreren og batteriet

### 10.1 Kontrollér kædehjulet

- ▶ Sluk for træskæreren, og tag batteriet ud.
- ▶ Afmonter kædehjulsdækslet.
- ▶ Afmonter sværdet og savkæden.

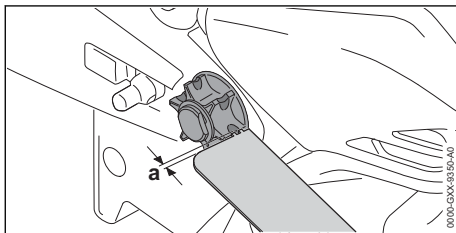

- ▶ Kontrollér indløbssporene på kædehjulet med en STIHL-referencelære.
- ▶ Hvis indløbssporene er mindre end  $a = 0,5 \text{ mm}$ : Træskæreren må ikke anvendes, kontakt en STIHL-forhandler. Kædehjulet skal udskiftes.

### 10.2 Kontrol af sværdet

- ▶ Sluk for træskæreren, og tag batteriet ud.
- ▶ Afmonter savkæden og sværdet.

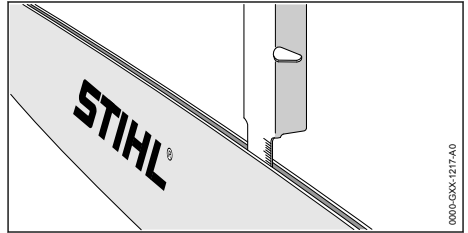

- ▶ Mål sværdets notdybde med en målestav på en STIHL-fillære.
- ▶ Udskift sværdet, hvis en af følgende betingelser opfyldes:
  - Sværdet er beskadiget.
  - Den målte notdybde er mindre end sværdets minimumsnotdybde,  19.3.
  - Sværdets not er indsnævret eller udvidet.
- ▶ Hvis du er i tvivl: Kontakt en STIHL-forhandler.

### 10.3 Kontrollér savkæden

- ▶ Sluk for træskæreren, og tag batteriet ud.

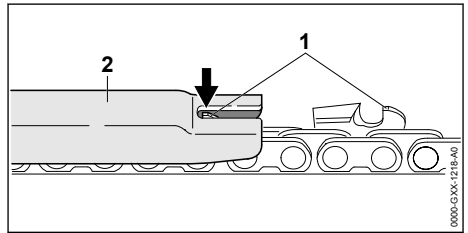

- ▶ Mål højden af dybdebegrænseren (1) med en STIHL-filelære (2). STIHL-filelæren skal passe til savkædens deling.
- ▶ Hvis en dybdebegrænsere (1) er over filelæren (2): Efterfil dybdebegrænsere (1),  16.1.

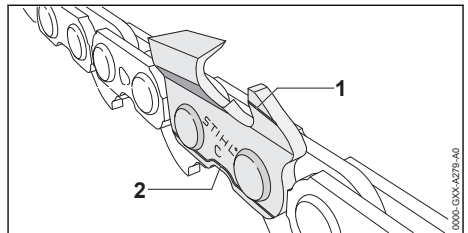

- ▶ Kontrollér, om slidmarkeringerne (1 og 2) er synlige på skæretænderne.
- ▶ Hvis en af slidmarkeringerne på en skæretand ikke længere er synlig: Anvend ikke savkæden, og kontakt en STIHL forhandler.

- ▶ Kontrollér med en STIHL-filelære, om skæretændernes slibevinkel på 30° overholdes. STIHL-filelæren skal passe til savkædens deling.
- ▶ Hvis slibevinklen på 30° ikke overholdes: Slib savkæden.
- ▶ Hvis du er i tvivl: Kontakt en STIHL-forhandler.

## 10.4 Kontrollér beskyttelseskappen

- ▶ Tag batteriet ud.

### ! ADVARSEL

- Savkædens skæretænder er skarpe. Brugeren kan skære sig.
  - ▶ Bær arbejdshandsker af modstandsdygtigt materiale.

- ▶ Klap beskyttelseskappen op, og giv slip. Beskyttelseskappen fjedrer tilbage til udgangspositionen.
- ▶ Hvis beskyttelseskappen går trægt eller ikke fjedrer tilbage til udgangspositionen: Træskæreren må ikke anvendes, kontakt en STIHL-forhandler. Beskyttelseskappen er defekt.

## 10.5 Kontrol af betjeningselementer

### Spærrehåndtag og kontaktarm

- ▶ Tag batteriet ud.
- ▶ Forsøg at trykke på kontaktarmen uden at trykke på spærrehåndtaget.
- ▶ Hvis kontaktarmen kan trykkes ned: Anvend ikke træskæreren, og kontakt en STIHL-forhandler. Spærrehåndtaget er defekt.
- ▶ Tryk på spærrehåndtaget, og hold det nede.
- ▶ Tryk på kontaktarmen, og lad den igen gå fri.
- ▶ Hvis kontaktarmen går trægt eller ikke fjedrer tilbage til udgangsposition: Anvend ikke træskæreren, og opsøg en STIHL-forhandler. Kontaktarmen er defekt.

### Tænd træskæreren

- ▶ Sæt batteriet i.
- ▶ Tryk på spærrehåndtaget, og hold det nede.
- ▶ Tryk på kontaktarmen, og hold den nede. Savkæden kører.
- ▶ Fjern batteriet, og kontakt en STIHL-forhandler, hvis 3 LED'er blinker rødt. Der er en fejl i træskæreren.
- ▶ Slip kontaktarmen.
- ▶ Savkæden kører ikke længere.
- ▶ Hvis savkæden forsætter med at køre: Tag batteriet ud, og opsøg en STIHL-forhandler. Træskæreren er defekt.

## 10.6 Kontrollér batteriet

- ▶ Sæt batteriet i.
- ▶ Tryk på knappen på træskæreren. LED'erne lyser eller blinker.
- ▶ Hvis LED'erne ikke lyser eller blinker: Anvend ikke træskæreren, og kontakt en STIHL-forhandler. Der er en fejl i træskæreren eller batteriet.

## 11 Arbejd med træskæreren

### 11.1 Hold træskæreren og før den

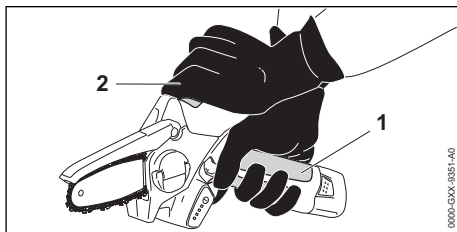

- ▶ Hold træskæreren med en hånd på betjeningshåndtagets gribeområde (1), og før den, således at tommelfingeren når rundt om betjeningshåndtaget.
- ▶ Hold træskæreren med den anden hånd på gribestedet (2), og før den.

### 11.2 Klipping

- ▶ Før føringsskinen med fuld gas ind i snittet.

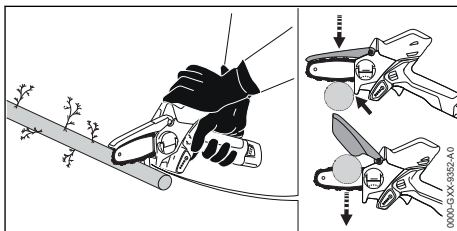

- ▶ Sæt anslaget imod, og anvend det som drejepunkt.
- ▶ Før føringsskinen fuldstændigt gennem træet.
- ▶ Ved afslutning af snittet skal træskæreren vægt opfanges.
- ▶ Skær grene enkeltvis.

Overhold de anbefalede temperaturområder af hensyn til en optimal ydeevne, 19.8.

## 12 Efter arbejdet

### 12.1 Efter arbejdet

- ▶ Sluk for træskæreren, og tag batteriet ud.

- ▶ Hvis træskæreren er våd: Lad træskæreren tørre.
- ▶ Hvis batteriet er vådt eller fugtigt: Lad batteriet tørre,  19.8.
- ▶ Rengør træskæreren.
- ▶ Rengør føringsskinnen og savkæden.
- ▶ Skub kædebeskyttelsen over føringsskinnen, så hele føringsskinnen dækkes.
- ▶ Rengør batteriet.

## 13 Transport

### 13.1 Transportér træskæreren

- ▶ Sluk for træskæreren, og tag batteriet ud.
- ▶ Skub kædebeskyttelsen over sværdet, så hele sværdet dækkes.

#### Sådan bæres træskæreren

- ▶ Hold træskæreren med en hånd på betjeningshåndtaget, så sværdet peger nedad.

#### Transport af træskæreren i et køretøj

- ▶ Transportér træskæreren i den medfølgende taske.
- ▶ Sørg for at sikre tasken, så tasken ikke kan vælte og bevæge sig.
- ▶ Hvis der ikke medfølger nogen taske: Sikr træskæreren med stropper, bæltter eller et net, så træskæreren ikke kan vælte og ikke kan bevæge sig.

### 13.2 Transport af batteriet

- ▶ Sluk for træskæreren, og tag batteriet ud.
- ▶ Kontrollér, at batteriet er i en sikker tilstand.
- ▶ Pak batteriet i den medfølgende taske.
- ▶ Hvis der ikke er en pose inkluderet i leveringsomfanget: Pak batteriet ind, så det ikke kan bevæge sig inde i emballagen.
- ▶ Emballagen skal sikres, så den ikke kan flytte sig.

Batteriet er underlagt kravene for transport af farligt gods. Batteriet er klassificeret som UN 3480 (litium-ion-batterier) og er blevet kontrolleret iht. FN-håndbogen angående kontroller og kriterier, del III, afsnit 38.3.

Transportbestemmelserne findes på [www.stihl.com/safety-data-sheets](http://www.stihl.com/safety-data-sheets).

### 13.3 Transportér opladeren

- ▶ Træk netstikket ud af stikdåsen.
- ▶ Tag batteriet ud.
- ▶ Rul tilslutningsledningen op, og fastgør den på opladeren.
- ▶ Hvis opladeren transporteres i et køretøj:
  - ▶ Transportér opladeren i den medfølgende taske.

- ▶ Sørg for at sikre tasken, så tasken ikke kan vælte og bevæge sig.
- ▶ Hvis der ikke medfølger nogen taske: Sikr opladeren med stropper, bæltter eller et net, så opladeren ikke kan vælte og ikke kan bevæge sig.

## 14 Opbevaring

### 14.1 Opbevaring af træskæreren

- ▶ Sluk for træskæreren, og tag batteriet ud.
- ▶ Skub kædebeskyttelsen over føringsskinnen, så hele føringsskinnen dækkes.
- ▶ Opbevar træskæreren, så følgende betingelser opfyldes:
  - Sørg for, at træskæreren ikke kan vælte og ikke kan flytte sig.
  - Træskæreren er uden for børns rækkevidde.
  - Træskæreren er ren og tør.
  - Savkæden er smurt.

### 14.2 Opbevaring af batteriet

STIHL anbefaler at opbevare batteriet med en ladetilstand på mellem 40 % og 60 % (2 grønne LED'er lyser).

- ▶ Opbevar batteriet, så følgende betingelser opfyldes:
  - Batteriet er uden for børns rækkevidde.
  - Batteriet er rent og tørt.
  - Batteriet er i et lukket rum.
  - Batteriet er adskilt fra buskklipperen.
  - Hvis batteriet opbevares i ladeapparatet: Træk netstikket ud, og opbevar batteriet med et ladeniveau på mellem 40 % og 60 % (2 grønne LED'er).
  - Batteriet opbevares ikke uden for de angivne temperaturgrenser,  19.7.

#### BEMÆRK

- Hvis batteriet ikke opbevares som beskrevet i denne brugsvejledning, kan batteriet blive dybdeafledet og dermed blive beskadiget, så det ikke kan repareres.
  - ▶ Oplad et afladet batteri, inden det opbevares. STIHL anbefaler at opbevare batteriet med en ladetilstand på mellem 40 % og 60 % (2 grønne LED'er lyser).
  - ▶ Opbevar batteriet adskilt fra buskklipperen.

### 14.3 Opbevaring af ladeapparatet

- ▶ Træk netstikket ud af stikdåsen.

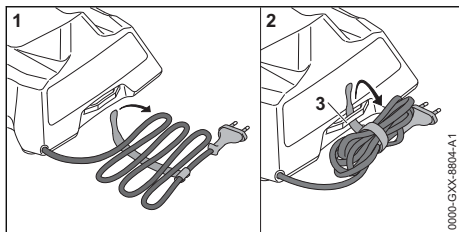

- ▶ Rul tilslutningsledningen op, og fastgør den på ladeapparatet.
- ▶ Opbevar ladeapparatet, så følgende betingelser opfyldes:
  - Ladeapparatet er uden for børns rækkevidde.
  - Ladeapparatet er ren og tør.
  - Ladeapparatet befinder sig i et lukket rum.
  - Ladeapparatet er ikke hængt op i tilslutningsledningen eller på holderen (3) til tilslutningsledningen.
  - Ladeapparatet opbevares ikke uden for de angivne temperaturgrenser, 19.7.

## 15 Rengøring

### 15.1 Rengør træskæreren

- ▶ Sluk for træskæreren, og tag batteriet ud.
- ▶ Rengør træskæreren med en fugtig klud og STIHL-harpiksløsner.
- ▶ Rengør ventilationsslidserne med en pensel.
- ▶ Afmonter kædehjulsdækslet.
- ▶ Rengør området omkring kædehjulet med en fugtig klud og STIHL-harpiksløsner.
- ▶ Fremmedlegemer fjernes fra batteriskakten, og skakten rengøres med en fugtig klud.
- ▶ Elektriske kontakter i batteriskakten rengøres med en pensel eller en blød børste.
- ▶ Montér kædehjulsdækslet.

### 15.2 Rengør sværdet og savkæden

- ▶ Sluk for træskæreren, og tag batteriet ud.
- ▶ Afmonter sværdet og savkæden.

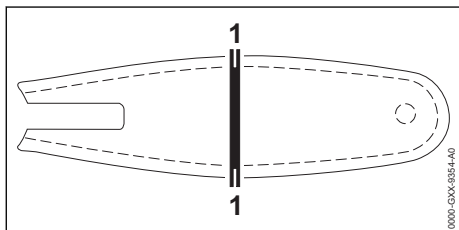

- ▶ Rengør noten (1) med en pensel, en blød børste eller STIHL-harpiksløsner.

- ▶ Rengør savkæden med en pensel, en blød børste eller STIHL-harpiksløsner.
- ▶ Monter sværd og savkæde.
- ▶ Smør savkæden.

### 15.3 Rengøring af batteriet

- ▶ Rengør batteriet med en fugtig klud.

### 15.4 Rengøring af ladeapparatet

- ▶ Træk netstikket ud af stikdåsen.
- ▶ Rengør ladeapparatet med en fugtig klud.
- ▶ Rengør ladeapparatets elektriske kontakter med en pensel eller en blød børste.

## 16 Vedligeholdelse

### 16.1 Slibning af savkæde

Det kræver meget øvelse at slibe en savkæde korrekt.

STIHL-file, STIHL-filguider, STIHL-slibemaskiner og brochuren „Slibning af STIHL-savkæder“ hjælper dig med at slibe savkæden korrekt. Brochuren er tilgængelig her: [www.stihl.com/sharpening-brochure](http://www.stihl.com/sharpening-brochure).

STIHL anbefaler at få savkæderne slebet hos en STIHL-forhandler.

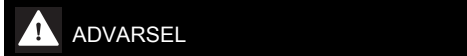

- Savkædens skæretænder er skarpe. Brugeren kan skære sig.
  - ▶ Bær arbejdshandsker af modstandsdygtigt materiale.

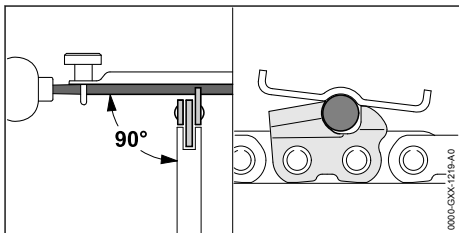

- ▶ Fil hver skæretand med en rundfil, således at følgende betingelser er opfyldt:
  - Rundfilen passer til savkædens deling.
  - Rundfilen føres indfra og ud.
  - Rundfilen føres i en ret vinkel i forhold til sværdet.
  - Slibevinklen på 30° overholdes.

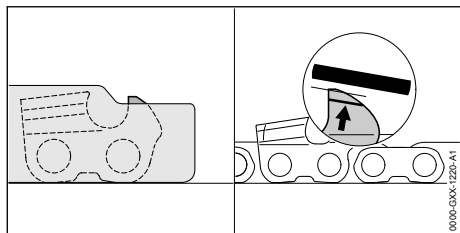

- Fil dybdebegrænseren med en fladfil, så den flugter med STIHL-filelæren og er parallel med slidmarkeringerne. STIHL-filelæren skal passe til savkædens deling.
- Hvis du er i tvivl: Kontakt en STIHL-forhandler.

## 17 Reparation

### 17.1 Reparer træskærer, batteri og oplader

Brugeren kan ikke selv reparere træskæreren, sværdet, savkæden, batteriet og opladeren.

- Hvis træskæreren, sværdet eller savkæden er beskadiget: Anvend ikke træskæreren,

## 18 Afhjælpning af fejl

### 18.1 Afhjælp fejl i træskæreren eller batteriet

Fejl	LED'er på træskæreren	Årsag	Afhjælpning
Træskæreren starter ikke, når den tændes.	1 LED blinker grønt.	Batteriets ladetilstand er for lav.	► Oplad batteriet.
	1 LED lyser rødt.	Batteriet er for varmt eller for koldt.	► Tag batteriet ud. ► Lad batteriet køle af eller varme op.
	3 LED'er blinker rødt.	Der er en fejl i træskæreren.	► Tag batteriet ud, og sæt det i igen. ► Tænd træskæreren. ► Hvis 3 LED'er fortsat blinker rødt: Batteriet må ikke bruges, kontakt en STIHL-forhandler.
	3 LED'er lyser rødt.	Træskæreren er for varm.	► Tag batteriet ud. ► Lad træskæreren køle af.
	4 LED'er blinker rødt.	Der er en fejl i batteriet.	► Tag batteriet ud. ► Rengør de elektriske kontakter i batteriskakten. ► Sæt batteriet i. ► Tænd træskæreren. ► Hvis de 4 LED'er fortsat blinker rødt: Batteriet må ikke bruges, kontakt en STIHL-forhandler.
		Den elektriske forbindelse mellem træskæreren og batteriet er afbrudt.	► Tag batteriet ud. ► Rengør de elektriske kontakter i batteriskakten. ► Sæt batteriet i.
	Træskæreren eller batteriet er fugtigt.	► Lad træskæreren eller batteriet tørre,  19.8.	

sværdet eller savkæden, og kontakt en STIHL-forhandler.

- Hvis batteriet er defekt eller beskadiget: Udskift batteriet.
- Hvis opladeren er defekt eller beskadiget: Udskift opladeren.
- Hvis tilslutningsledningen er defekt eller beskadiget: Opladeren må ikke anvendes. Få tilslutningsledningen udskiftet hos en STIHL-forhandler.



Fejl	LED'er på træskæreren	Årsag	Afhjælpning
		Savkæden er klemt fast.	<ul style="list-style-type: none"> <li>▶ Tag batteriet ud.</li> <li>▶ Rengør træskæreren,  15.1.</li> </ul>
Træskæreren slukker under drift.	3 LED'er lyser rødt.	Træskæreren er for varm.	<ul style="list-style-type: none"> <li>▶ Tag batteriet ud.</li> <li>▶ Lad træskæreren køle af.</li> </ul>
		Der er en elektrisk fejl.	<ul style="list-style-type: none"> <li>▶ Tag batteriet ud, og sæt det i igen.</li> <li>▶ Tænd træskæreren.</li> </ul>
Træskæreren skæreeffekt er mindsket.	1 LED blinker grønt.	Batteriets ladetilstand er for lav.	▶ Oplad batteriet.
		Savkæden er ikke slettet korrekt.	▶ Slib savkæden korrekt.
		Savkæden er spændt for kraftigt.	▶ Spænd savkæden korrekt.
		Savkæden er ikke smurt tilstrækkeligt.	▶ Smør savkæden.
Træskæreren driftstid er for kort.		Batteriet er ikke ladet helt op.	▶ Lad batteriet helt op.
		Batteriets levetid er overskredet.	▶ Udskift batteriet.

## 18.2 Afhjælpning af fejl i ladeapparatet

Fejl	LED på ladeapparatet	Årsag	Afhjælpning
Batteriet lades ikke op.	LED'en lyser rødt.	Batteriet er for varmt eller for koldt.	▶ Sæt batteriet i ladeapparatet. Opladningen starter automatisk, så snart den tilladte temperatur er nået.
		Den elektriske forbindelse mellem ladeapparatet og batteriet er afbrudt.	▶ Tag batteriet ud.
			▶ Rengør de elektriske kontakter på ladeapparatet.
			▶ Sæt batteriet i.
Ladeapparatet udfører ikke nogen selvtest.	LED'en lyser ikke grønt i ca. 1 sekund og rødt i ca. 1 sekund.	Der er en fejl i ladeapparatet.	▶ Ladeapparatet må ikke anvendes, kontakt en STIHL-forhandler.
		Der er en fejl i batteriet.	▶ Batteriet må ikke anvendes, kontakt en STIHL-forhandler.
		Den elektriske forbindelse til ladeapparatet blev kort afbrudt.	<ul style="list-style-type: none"> <li>▶ Træk netstikket ud af stikkåsen.</li> <li>▶ Vent i 1 minut.</li> <li>▶ Sæt netstikket i stikkontakten.</li> </ul>

## 19 Tekniske data

### 19.1 Træskærer STIHL GTA 26

- Tilladt batteri: STIHL AS
- Vægt uden batteri, med sværd og savkæde: 1,2 kg

Batteriets levetid kan ses her: [www.stihl.com/battery-life](http://www.stihl.com/battery-life).

### 19.2 Kædehjul

- Følgende kædehjul kan anvendes:
- 6-tandet til 1/4" P

– Maksimal kædehastighed: 8,0 m/s

### 19.3 Sværdenes min. notdybde

- Den min. notdybde afhænger af sværdets deling.
- 1/4" P: 4 mm

### 19.4 Batteri STIHL AS

- Batteriteknologi: litium-ion
- Spænding: 10,8 V
- Kapacitet i Ah: Se mærkeplade
- Energiindhold i Wh: Se mærkeplade
- Vægt i kg: Se mærkeplade

## 19.5 Ladeapparat STIHL AL 1

- Nominel spænding: se effektskilt
- Frekvens: se effektskilt
- Nominel effekt: se effektskilt
- Ladestrøm: se effektskilt
- Maksimalt energiindhold for det godkendte batteri STIHL AS: 12,5 Ah

Opladningstiderne er angivet på [www.stihl.com/](http://www.stihl.com/) charging-times.

## 19.6 Forlængerledninger

Hvis der anvendes en forlængerledning, skal dennes ledere mindst have følgende tværsnit afhængigt af spændingen og forlængerledningens længde:

### Hvis den nominelle spænding på effektskiltet er mellem 220 V og 240 V:

- Ledningslængde op til 20 m: AWG 15/1,5 mm<sup>2</sup>
- Ledningslængde 20 m til 50 m: AWG 13 / 2,5 mm<sup>2</sup>

### Hvis den nominelle spænding på effektskiltet er mellem 100 V og 127 V:

- Ledningslængde op til 10 m: AWG 14/2,0 mm<sup>2</sup>
- Ledningslængde 10 m til 30 m: AWG 12 / 3,5 mm<sup>2</sup>

## 19.7 Temperaturgrænser



### ADVARSEL

- Batteriet er ikke beskyttet mod alle påvirkninger fra omgivelserne. Hvis batteriet udsættes for bestemte omgivelsespåvirkninger, kan der gå ild i det, eller det kan eksplodere. Personer kan pådrage sig alvorlige kvæstelser, og der kan opstå materielle skader.
  - ▶ Oplad ikke batteriet under - 20 °C eller over + 50 °C.
  - ▶ Anvend ikke træskæreren, batteriet eller ladeapparatet under - 20 °C eller over + 50 °C.
  - ▶ Opbevar ikke træskæreren, batteriet eller ladeapparatet under - 20 °C eller over + 70 °C.

## 19.8 Anbefalede temperaturområder

Overhold følgende temperaturområder af hensyn til en optimal ydeevne i træskæreren, batteriet og ladeapparatet:

- Opladning: + 5 °C til + 40 °C

- Anvendelse: - 10 °C til + 40 °C
- Opbevaring: - 20 °C til + 50 °C

Hvis batteriet oplades, anvendes eller opbevares uden for de anbefalede temperaturområder, kan ydeevnen være reduceret.

Hvis batteriet er vådt eller fugtigt, skal du lade batteriet tørre i mindst 48 timer ved over + 15 °C og under + 50 °C og ved under 70 % luftfugtighed. Højere luftfugtighed kan føre til længere tørretid.

## 19.9 Støj- og vibrationsværdier

K-værdien for lydtryksniveauet er på 2 dB(A). K-værdien for lydeffektniveauet er på 2 dB(A). K-værdien for vibrationsværdierne er på 2 m/s<sup>2</sup>.

STIHL anbefaler brug af høreværn.

- Lydtryksniveau  $L_{pA}$  målt iht. EN 62841-4-1: 77 dB(A)
- Lydeffektniveau  $L_{WA}$  målt iht. EN 62841-4-1: 86 dB(A)
- Vibrationsværdi  $a_{hv}$  målt iht. EN 62841-4-1:
  - Betjeningshåndtag: 2,8 m/s<sup>2</sup>
  - Gribested: 2,9 m/s.

De angivne lyd- og vibrationsværdier er målt efter en normeret kontrolmetode og kan anvendes til sammenligning af elektriske apparater. De faktisk optrædende lyd- og vibrationsværdier kan afvige fra de angivne værdier, afhængigt af anvendelse. De angivne lyd- og vibrationsværdier kan danne basis for en første vurdering af lyd- og vibrationsbelastningen. Den faktiske lyd- og vibrationsbelastning skal vurderes. Her kan der også tages hensyn til tidspunkter, hvor det elektriske apparat er frakoblet, og tidspunkter, hvor det er tændt, men kører uden belastning.

Oplysninger om overholdelse af arbejdsgiverdirektivet om vibration 2002/44/EF er tilgængelige på [www.stihl.com/vib](http://www.stihl.com/vib).

## 19.10 REACH

REACH betegner en EF-forordning til registrering, vurdering og godkendelse af kemikalier.

Informationer om overholdelse af REACH-forordningen kan findes på [www.stihl.com/reach](http://www.stihl.com/reach).

## 20 Kombinationer af sværd og savkæder

### 20.1 Træskærer STIHL GTA 26

Deling	Drivledets tykkelse/ notbredde	Længde	Sværd	Antal tænder, styrestjerne	Antal drivled	Savkæde
1/4" P	1,1 mm	10 cm	Light	-	28	71 PM3 (type 3670)

Snitlængden for et sværd afhænger af den anvendte træskærer og savkæden. Den faktiske snitlængde for et sværd kan være mindre end den angivne længde.

## 21 Reservedele og tilbehør

### 21.1 Reservedele og tilbehør

**STIHL** Disse symboler kendetegner originale reservedele fra STIHL og originalt tilbehør fra STIHL.

STIHL anbefaler, at der anvendes originale reservedele fra STIHL og originalt tilbehør fra STIHL.

Reservedele og tilbehør fra andre producenter kan ikke vurderes af STIHL med hensyn til pålidelighed og sikkerhed samt egnethed på trods af løbende markedsovervågning, og STIHL kan heller ikke give garanti for deres anvendelse.

Originale reservedele fra STIHL og originalt tilbehør fra STIHL kan fås hos en STIHL-forhandler.

## 22 Bortskaffelse

### 22.1 Bortskaf træskærer, batteri og ladeapparat

Der kan findes informationer om bortskaffelse hos de lokale myndigheder eller en STIHL-forhandler.

Ukorrekt bortskaffelse kan være sundhedsskadeligt og belaste miljøet.

- ▶ STIHL-produkter inklusive emballage skal overdrages til et egnet indsamlingssted til genbrug i henhold til gældende lokale regler.
- ▶ Må ikke bortskaffes som husholdningsaffald.

## 23 EU-overensstemmelseserklæring

### 23.1 Batteritræskærer STIHL GTA 26

ANDREAS STIHL AG & Co. KG  
Badstraße 115  
D-71336 Waiblingen

Tyskland

erklærer som eneansvarlig, at

0458-694-9821-B

- konstruktionstype: Batteritræskærer
- Fabriksmærke: STIHL
- type: GTA 26
- Serienummer: GA01
- Tilbehør: forlængelse GTA 26 (GA01 820 5000)

overholder de gældende bestemmelser i direktiverne 2011/65/EU, 2006/42/EF, 2014/30/EU og 2000/14/EF og er udviklet og produceret i overensstemmelse med de på produktionsdatoen gældende versioner af standarderne: EN 55014-1, EN 55014-2, EN 62841-1.

EF-typeafprøvningen iht. direktiv 2006/42/EF, art. 12.3, litra (b), er udført af: VDE Prüf- u. Zertifizierungsinstitut (NB 0366), Merianstraße 28, 63069 Offenbach, Tyskland

- Certificeringsnummer: 40050017

Ved påvisning af det målte og garanterede lydeffektivniveau fulgtes retningslinjerne i direktiv 2000/14/EF, bilag V.

- Målt lydeffektivniveau: 88 dB(A)
- Garanteret lydeffektivniveau: 90 dB(A)

De tekniske dokumenter opbevares sammen med ANDREAS STIHL AG & Co. KG's produktgodkendelse.

Fremstillingsåret, fremstillingslandet og maskinnummeret er angivet på træskæreren.

Waiblingen, 15.06.2023

ANDREAS STIHL AG & Co. KG

p.p. 

Robert Olma, Vice President, Regulatory Affairs & Global Governmental Relations

## 24 UKCA-overensstemmelseserklæring

### 24.1 Træskærerer STIHL GTA 26



ANDREAS STIHL AG & Co. KG  
Badstraße 115  
D-71336 Waiblingen  
Tyskland

erklærer som eneansvarlig, at

- konstruktionstype: Batteritræskærerer
- Fabriksmærke: STIHL
- type: GTA 26
- Serienummer: GA01
- Tilbehør: forlængelse GTA 26 (GA01 820 5000)

overholder de gældende bestemmelser i UK-direktiverne The Restriction of the Use of Certain Hazardous Substances in Electrical and Electronic Equipment Regulations 2012, Supply of Machinery (Safety) Regulations 2008, Electromagnetic Compatibility Regulations 2016 og Noise Emission in the Environment by Equipment for use Outdoors Regulations 2001 og er udviklet og produceret i overensstemmelse med de på produktionsdatoen gældende versioner af standarderne: EN 55014-1, EN 55014-2, EN 62841-1.

Typeafprøvningen er gennemført hos: Intertek Testing & Certification Ltd, Academy Place, 1 – 9 Brook Street, Brentwood, Essex, CM14 5NQ, United Kingdom

- Certificeringsnummer: UK-MCR-0043

Til påvisning af det målte og garanterede lydeffektniveau anvendes retningslinjerne i UK-direktiv Noise Emission in the Environment by Equipment for use Outdoors Regulations 2001, Schedule 8.

- Målt lydeffektniveau: 88 dB(A)
- Garanteret lydeffektniveau: 90 dB(A)

Den tekniske dokumentation opbevares hos ANDREAS STIHL AG & Co. KG.

Fremstillingsåret, fremstillingslandet og maskinnummeret er angivet på træskærereren.

Waiblingen, 15.06.2023

ANDREAS STIHL AG & Co. KG

p.p.

Robert Olma, Vice President, Regulatory Affairs & Global Governmental Relations

## 25 Adresser

www.stihl.com

## 26 Generelle advarselshenvisninger for el-værktøjer

### 26.1 Indledning

Dette kapitel gengiver de generelt formulerede almene sikkerhedshenvisninger i standarden EN/IEC 62841 om elektrisk motordrevet håndværktøj.

STIHL er forpligtet til at gengive disse tekster.

Sikkerhedshenvisningerne, der er angivet under "Elektrisk sikkerhed" for at undgå elektrisk stød, kan ikke anvendes i forbindelse med STIHL-batteriprodukter.



#### ADVARSEL

- **Læs alle sikkerhedshenvisninger og anvisninger, billedbeskrivelser og tekniske data, som afses elektrisk værktøj.** Manglende overholdelse af følgende anvisninger kan medføre elektrisk stød, brand og/eller alvorlige kvæstelser. **Opbevar alle sikkerhedshenvisninger og anvisninger til fremtidig brug.**

Begrebet "elektrisk motordrevet", der anvendes i sikkerhedshenvisningerne, betegner eldrevet elektrisk værktøj (med ledning) eller batteridrevet elværktøj (uden ledning).

### 26.2 Sikkerhed på arbejdspladsen

- a) **Sørg for, at arbejdsområdet er rent og godt oplyst.** Uorden eller uoplyste arbejdsområder øger faren for uheld.
- b) **Brug ikke elværktøj i eksplosionsfarlige omgivelser, hvor der findes brændbare væsker, gasser eller støv.** Elværktøj kan slå gnister, som kan antænde støv eller dampe.
- c) **Sørg for, at børn og andre personer holdes væk fra arbejdsområdet, når elværktøjet er i brug.** Hvis man distraheres, kan man miste kontrollen over elværktøjet.

## 26.3 Elektrisk sikkerhed

- a) **Elværktøjets stik skal passe til stikkontakten. Stikket må under ingen omstændigheder ændres. Brug ikke adapterstik sammen med jordforbundet elværktøj.** Uændrede stik, som passer til stikkontakten, nedsætter risikoen for elektrisk stød.
- b) **Undgå kropskontakt med jordforbundne overflader som f.eks. rør, radiatorer, komfurer og køleskabe.** Hvis din krop er jordforbundet, øges risikoen for elektrisk stød.
- c) **Elværktøjet må ikke udsættes for regn eller fugt.** Indtrængning af vand i et elværktøj øger risikoen for elektrisk stød.
- d) **Brug ikke tilslutningsledningen til andre formål. Anvend aldrig tilslutningsledningen til at bære, trække eller at trække stikke elværktøjet ud af stikket. Hold tilslutningsledningen på afstand af varme, olie, skarpe kanter eller maskindele, som bevæger sig.** Beskadigede eller snoede ledninger øger risikoen for elektrisk stød.
- e) **Hvis elværktøjet benyttes i det fri, må der kun benyttes en forlængerledning, der er egnet til udendørs brug.** Anvendelse af forlængerledning til udendørs brug nedsætter risikoen for elektrisk stød.
- f) **Hvis det ikke kan undgås at benytte elværktøjet i fugtige omgivelser, skal der bruges et fejlstrømsrelæ.** Brug af et fejlstrømsrelæ reducerer risikoen for at få et elektrisk stød.

## 26.4 Personlig sikkerhed

- a) **Det er vigtigt at være opmærksom, se, hvad man laver, og bruge elværktøjet fornuftigt. Brug ikke noget elværktøj, hvis du er træt, har indtaget alkohol eller er påvirket af medicin eller euforiserende stoffer.** Få sekunders uopmærksomhed ved brug af elværktøjet kan føre til alvorlige personskader.
- b) **Brug personligt beskyttelsesudstyr, og hav altid beskyttelsesbriller på.** Brug af personligt beskyttelsesudstyr som f.eks. støvmaske, skridsikkert fodtøj, beskyttelseshjelm eller høreværn, afhængigt af maskintype og anvendelse af elværktøjet, nedsætter risikoen for personskader.
- c) **Undgå utilsigtet igangsætning. Kontrollér, at elværktøjet er slukket, før du tilslutter det til strømforsyningen og/eller batteriet, løfter eller bærer det.** Hvis du bærer elværktøjet med fingeren på kontakten eller har elværk-

tøjet sluttet til strømforsyningen, kan det medføre uheld.

- d) **Fjern indstillingsværktøj eller skruenøgle, inden elværktøjet tændes.** Hvis et stykke værktøj eller en nøgle sidder i en roterende del af elværktøjet, er der risiko for personskader.
- e) **Undgå en anormal legemsposition. Sørg for at stå sikkert, mens der arbejdes, og kom ikke ud af balance.** Dermed har du bedre mulighed for at kontrollere elværktøjet, hvis der skulle opstå uventede situationer.
- f) **Brug egnet arbejdstøj. Undgå løst tøj eller smykker. Hold hår, tøj og handsker væk fra dele, som bevæger sig.** Dele, som bevæger sig, kan gribe fast i løst tøj, smykker eller langt hår.
- g) **Hvis støvudsugnings- og -opsamlingsudstyr kan monteres, er det vigtigt, at dette tilsluttes og benyttes korrekt.** Brug af støvudsugning kan reducere den fare, som udgår fra støv.
- h) **Arbejd ikke med falsk sikkerhed, og ignorer ikke sikkerhedsreglerne for elværktøj, også selv om du som rutineret bruger af elværktøj er fortrolig med dets funktion.** Uagtsom omgang med værktøjet kan inden for brøkdelen af et sekund medføre alvorlige kvæstelser.

## 26.5 Omgang med og brug af elværktøj

- a) **Undgå overbelastning af elværktøjet. Brug altid det elværktøj, som er beregnet til det stykke arbejde, der skal udføres.** Med det passende elværktøj arbejder man bedst og mest sikkert inden for det angivne effektområde.
- b) **Brug ikke elværktøj, hvis afbryder er defekt.** Elværktøj, der ikke kan startes og stoppes, er farligt og skal repareres.
- c) **Træk stikket ud af stikkontakten og/eller fjern batteriet, inden redskabet indstilles, inden der skiftes arbejdsværktøjsdele, eller inden redskabet lægges til side.** Disse forsigtighedsforanstaltninger forhindrer utilsigtet start af elværktøjet.
- d) **Opbevar ubenyttet elværktøj uden for børns rækkevidde. Lad aldrig personer, som ikke er fortrolige med elværktøjet eller ikke har gennemlæst disse instruktioner, benytte det.** Elværktøj er farligt, hvis det benyttes af ukundige personer.

- e) **Elværktøj og arbejdsværktøj skal plejes omhyggeligt.** Kontrollér, om bevægelige maskindele fungerer korrekt og ikke sidder fast, og om delene er brækkede eller beskadigede, således at elværktøjets funktion påvirkes. Få beskadigede dele repareret, inden elværktøjet tages i brug. Mange uheld skyldes dårligt vedligeholdt elværktøj.
- f) **Sørg for, at skæreværktøjer er skarpe og rene.** Omhyggeligt vedligeholdte skæreværktøjer med skarpe skærekanter sætter sig ikke så hurtigt fast og er nemmere at føre.
- g) **Brug elværktøj, tilbehør, indsatsværktøjer etc. iht. disse instruktioner.** Tag hensyn til arbejdsforholdene og det arbejde, som skal udføres. Brug af elværktøj til formål, som ligger uden for det fastsatte arbejdsområde, kan føre til farlige situationer.
- h) **Hold greb og gribeflader tørre, rene og fri for olie og fedt.** Glatte greb og gribeflader forhindrer en sikker betjening og kontrol af elværktøjet i uforudsete situationer.

## 26.6 Omgang med og brug af batteridrevet værktøj

- a) **Oplad kun batteriet i opladere, der er anbefalet af fabrikanten.** En oplader, som er egnet til en bestemt type batterier, må ikke benyttes til andre batterier - brandfare.
- b) **Brug kun de batterier, der er beregnet til elværktøjet.** Brug af andre batterier øger risikoen for personskade og er forbundet med brandfare.
- c) **Ikke benyttede batterier må ikke komme i berøring med kontorclips, mønter, nøgler, søm, skruer eller andre små metalgenstande, da disse kan kortslutte kontakterne.** En kortslutning mellem batterikontakterne øger risikoen for forbrændinger eller brand.
- d) **Hvis batteriet anvendes forkert, kan der sive væske ud af det.** Undgå at komme i kontakt med denne væske. Ved tilfældig kontakt skal der skylles med vand. Søg desuden læge, hvis væsken kommer i øjnene. Batterivæske kan give hudirritation eller forbrændinger.
- e) **Brug ikke et beskadiget eller ændret batteri.** Beskadigede eller ændrede batterier kan reagere uventet og medføre brand, eksplosion eller fare for kvæstelser.
- f) **Udsæt ikke et batteri for ild eller for høje temperaturer.** Ild eller temperaturer over 130 °C (265 °F) kan medføre eksplosion.

- g) **Følg alle anvisninger angående opladning, og oplad aldrig batteriet eller batteriværktøjet uden for det temperaturområde, der er angivet i driftsvejledningen.** Forkert opladning eller opladning uden for det tilladte temperaturområde kan ødelægge batteriet og forøge brandfaren.

## 26.7 Service

- a) **Sørg for, at el-værktøjet kun reparerer af kvalificerede fagfolk og at der benyttes originale reservedele.** Dermed sikres størst mulig sikkerhed for el-værktøjet.
- b) **Beskadigede batterier må aldrig vedligeholdes.** Al vedligeholdelse af batterier må kun udføres af producenten eller af bemyndiget kundeservice.

## 26.8 Sikkerhedshenvisninger for træskærere

### Generelle sikkerhedshenvisninger for træskærere

- a) **Hold alle legemsdele på afstand af træskæreren, når den kører.** Sørg for, at intet berører træskæreren, inden savkæden startes. Ved arbejde med en motorsav kan et øjeblik uopmærksomhed føre til, at tøj eller legemsdele fanges af savkæden.
- b) **Hold altid træskæreren med en hånd på betjeningshåndtaget og med den anden på det supplerende gribested.**
- c) **Hold kun træskæreren på de isolerede håndtagsflader, da savkæden kan ramme skjulte strømledninger.** Savkædens kontakt med en spændingsførende ledning kan sætte redskabsdele af metal under spænding og medføre elektrisk stød.
- d) **Bær øjenbeskyttelse.** Det anbefales også, at man bruger beskyttelsesudstyr til høreelse, hoved, hænder, ben og fødder. Passende beskyttelsesbeklædning mindsker risikoen for kvæstelser forårsaget af omkringflyvende spåner og tilfældig berøring af savkæden.
- e) **Brug aldrig træskæreren i et træ, på en stige, fra et tag eller et ustabilt underlag.** Ved brug på denne måde er der risiko for kvæstelser.
- f) **Sørg altid for at stå fast og sikkert, og brug kun træskæreren, når du står på et fast, sikkert og jævnt underlag.** Glat underlag eller ustabile ståflader kan føre til tab af balance eller tab af kontrol over træskæreren.



- g) **Forvent alltid, at en gren, der er under spænding, vil slå tilbage, når der skæres i den.** Når spændingen i træfibrene frigøres, kan den spændte gren ramme brugeren, og/eller denne kan miste kontrollen over træskæreren.
- h) **Vær særlig forsigtig ved skæring i underskov og unge træer.** Det tynde materiale kan sætte sig fast i savkæden og ramme dig eller få dig til at miste balancen.
- i) **Bær træskæreren med savkæden vendt væk fra kroppen, når den er slukket. Sæt altid beskyttelsesafdækningen på træskæreren ved transport eller opbevaring.** Omhyggelig omgang med træskæreren reducerer sandsynligheden for utilsigtet berøring af den kørende savkæde.
- j) **Følg instruktionerne for smøring, kædestramning og udskiftning af føringsskinne og savkæde.** En ikke-forskriftsmæssigt strammet eller smurt kæde kan enten revne, eller risikoen for kvæstelser kan stige.
- k) **Sav kun i træ. Brug ikke træskæreren til opgaver, den ikke er beregnet til. Eksempel: Brug ikke træskæreren til at save i metal, plast, murværk eller byggematerialer, som ikke er af træ.** Brug af træskæreren til ikke-forskriftsmæssigt arbejde kan føre til farlige situationer.
- l) **Denne træskærer er ikke egnet til at fælde træer.** Brug af træskæreren til ikke-forskriftsmæssigt arbejde kan føre til alvorlige kvæstelser af brugeren eller andre personer.
- m) **Følg alle anvisningerne, når du fjerner ansamlinger af materiale, lægger træskæreren til opbevaring eller foretager vedligeholdelsesarbejde. Sørg for, at kontakten er slukket, og batteriet er taget ud.** Uventet start af træskæreren, mens der fjernes ansamlinger af materiale eller under vedligeholdelsesarbejde, kan medføre alvorlige kvæstelser.

## Innholdsfortegnelse

1	Forord.....	127
2	Informasjon om denne bruksanvisningen.....	127
3	Oversikt.....	128
4	Sikkerhetsforskrifter.....	129
5	Gjøre krattkutteren klar til bruk.....	137
6	Lade batteriet og LEDer.....	137
7	Sette sammen krattkutter.....	138

8	Sette inn og ta ut batteriet.....	139
9	Slå krattkutteren på og av.....	140
10	Kontrollere krattkutter og batteri.....	140
11	Arbeide med krattkutteren.....	141
12	Etter arbeid.....	142
13	Transport.....	142
14	Oppbevaring.....	142
15	Rengjøring.....	143
16	Vedlikeholde.....	143
17	Reparere.....	144
18	Utbedre feil.....	144
19	Tekniske data.....	146
20	Kombinasjoner av styreskinnene og sagkjeder.....	147
21	Reservedeler og tilbehør.....	147
22	Kassering.....	147
23	EU-samsvarserklæring.....	147
24	Produsentens samsvarserklæring for UKCA.....	148
25	Adresser.....	148
26	Generelle sikkerhetsanvisninger for elektroverktøy.....	148

## 1 Forord

Kjære kunde,

vi er glade for at du har valgt STIHL. Vi utvikler og fremstiller våre produkter i topp kvalitet i samsvar med behovene til våre kunder. Dermed skapes produkter med høy pålitelighet selv ved ekstrem belastning.

STIHL står også for topp kvalitet ved servicen. Vår faghandelen sikrer kompetent rådgøring og opplæring, samt omfattende teknisk omsorg.

STIHL støtter uttrykkelig en bærekraftig og ansvarlig omgang med naturen. Denne bruksanvisningen hjelper deg med å gi ditt STIHL-produkt en lang levetid på trygt og miljøvennlig vis.

Vi takker for din tiltro og ønsker deg god fornøyelse med ditt STIHL-produkt.

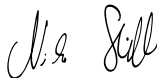

Dr. Nikolas Stihl

**VIKTIG! MÅ LESE FØR BRUK OG OPPBEVARING.**

## 2 Informasjon om denne bruksanvisningen

### 2.1 Gjeldende dokumenter

De lokale sikkerhetsforskriftene gjelder.



- ▶ I tillegg til denne bruksanvisningen skal en lese, forstå og oppbevare følgende dokumenter:
  - Informasjon om multifunksjonsoljen STIHL MultiOil Bio: [www.stihl.com/safety-data-sheets](http://www.stihl.com/safety-data-sheets)
  - Sikkerhetsinformasjon for STIHL batterier og produkter med innebygd batteri: [www.stihl.com/safety-data-sheets](http://www.stihl.com/safety-data-sheets)

## 2.2 Merking av advarslene i teksten



### FARE

- Merknaden henviser til farer som fører til alvorlige personskader eller døden.
  - ▶ De angitte tiltakene kan gjøre at alvorlige personskader eller død unngås.



### ADVARSEL

- Merknaden henviser til farer som **kan** føre til alvorlige personskader eller døden.
  - ▶ De angitte tiltakene kan gjøre at alvorlige personskader eller død unngås.

### LES DETTE

- Merknaden henviser til farer som kan føre til materielle skader.
  - ▶ De angitte tiltakene kan gjøre at materielle skader unngås.

## 2.3 Symboler i teksten



Dette symbolet henviser til et kapittel i denne bruksanvisningen.

## 3 Oversikt

### 3.1 Krattkutter, batteri og ladeapparat

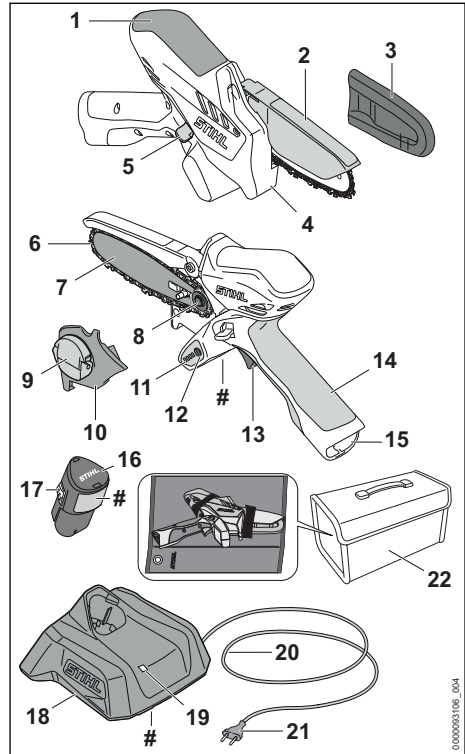

#### 1 Gripepunkt

Gripepunktet benyttes til å holde og føre krattkutteren.

#### 2 Beskyttelseshette

Den beskyttende hetten beskytter mot kontakt med sagkjedet.

#### 3 Kjedefbeskyttelse

Kjedefbeskyttelsen beskytter mot kontakt med sagkjedet.

#### 4 Anslag

Anslaget støtter krattkutteren mot treverket under arbeidet.

#### 5 Låsespak

Låsespaken låser opp girspaken.

#### 6 Sagkjede

Sagkjedet skjærer treverk.

#### 7 Styreskinne

Styreskinnen fører sagkjedet.

- 8 Kjededrev**  
Kjededrevet driver sagkjedet.
- 9 Vingemutter**  
Vingemutteren fester dekselet til kjedehjulet på krattkutteren.
- 10 Kjededrevdeksel**  
Dekselet til kjedehjulet dekker over kjedehjulet, og fester styreskinne på krattkutteren.
- 11 Lysdioder**  
Lysdiodene viser ladetilstanden til batteriet og feil.
- 12 Tast**  
Trykknappene aktiverer LED-ene på krattkutteren.
- 13 Girspak**  
Girspaken slår krattkutteren på og av.
- 14 Betjeningshåndtak**  
Betjeningshåndtaket brukes til å betjene, holde og føre krattkutteren.
- 15 Batterispor**  
Batterisporret tar imot batteriet.
- 16 Batteri**  
Batteriet forsyner krattkutteren med strøm.
- 17 Sperrehake**  
Sperrehaken holder batteriet i batterisporret.
- 18 Ladeapparat**  
Ladeapparatet lader batteriet.
- 19 Lysdiode**  
Lysdiodene viser statusen til ladeapparatet.
- 20 Tilkoblingsledning**  
Tilkoblingsledningen forbinder ladeapparatet med nettpluggen.
- 21 Nettplugg**  
Nettpluggen forbinder tilkoblingsledningen med en stikkontakt
- 22 Veske**  
Vesken brukes til transport og oppbevaring av krattkutteren, batteriet og ladeapparatet. Vesken er kun med i leveringsomfanget til sett (bestående av krattkutter, batteri og ladeapparat).

## # Typeskilt med maskinnummer

### 3.2 Symboler

Symbolene kan være på krattkutteren, batteriet og ladeapparatet, og betyr følgende:

 Dette symbolet angir løperetningen til sagkjedet.



LED-en lyser eller blinker grønt. Batteriet lader.



Lysdioden blinker rødt. Det er ingen elektrisk kontakt mellom batteriet og ladeapparatet, eller det er en feil ved batteriet eller ladeapparatet.



Lengden på en styreskinne som det er tillatt å bruke.



Garantert lydeffektnivå iht. direktiv 2000/14/EF i dB(A) for å gjøre lyduttspill fra produkter sammenlignbare.



Angivelsen ved siden av symbolet angir energiinnholdet i batteriet i henhold til spesifikasjonene fra celle-produsenten. Energiinnholdet som er tilgjengelig i anvendelsen, er mindre.



Bruk det elektriske apparatet i et lukket og tørt rom.



Produktet må ikke kasseres med husholdningsavfallet.



Les, forstå og oppbevar bruksanvisningen.

## 4 Sikkerhetsforskrifter

### 4.1 Varselsymboler

#### 4.1.1 Krattkutter

Varselsymbolene på krattkutteren betyr følgende:



Følg sikkerhetsmerkene og tiltakene.



Les, forstå og oppbevar bruksanvisningen.



Bruk vernebriller.



Hold krattkutteren fast med begge hendene.



Ikke ta på sagkjedet som beveger seg.



Ta ut batteriet ved arbeidspauser, transport, oppbevaring, vedlikehold eller reparasjon.



Krattkutteren må beskyttes for regn og fuktighet.

#### 4.1.2 Batteri

Varselsymbolene på batteriet betyr følgende:



Følg sikkerhetsmerknadene og tiltakene.



Les, forstå og oppbevar bruksanvisningen.



Batteriet må beskyttes mot varme og ild.



Batteriet må ikke senkes ned i væske.

#### 4.1.3 Ladeapparat

Varselsymbolene på ladeapparatet betyr følgende:



Følg sikkerhetsmerknadene og tiltakene.



Les, forstå og oppbevar bruksanvisningen.



Ladeapparatet må beskyttes mot regn og fuktighet.

## 4.2 Tiltentk bruk

Krattkutter STIHL GTA 26 benyttes til saging av treverk.

Krattkutteren skal ikke brukes når det regner.

Batteriet STIHL AS, forsyner krattkutteren med strøm.

Ladeapparatet STIHL AL 1 lader batteriet STIHL AS.

## ▲ ADVARSEL

- Batterier og ladeapparater som ikke er godkjent for krattkutteren av STIHL, kan utløse brann eller eksplosjoner. Personer kan bli alvorlig skadet eller omkomme, og det kan oppstå materielle skader.
  - ▶ Krattkutteren skal brukes med et STIHL AS-batteri.

- ▶ STIHL AS batteriet skal lades med et STIHL AL 1 ladeapparat.
- Dersom krattkutteren, batteriet eller ladeapparatet ikke anvendes forskriftsmessig, kan personer bli alvorlig skadet eller drepes og materielle skader kan oppstå.
  - ▶ Krattkutteren, batteriet og ladeapparatet skal brukes slik det er beskrevet i denne bruksanvisningen.

## 4.3 Krav til brukeren

### ▲ ADVARSEL

- Brukere uten opplæring kan ikke gjenkjenne eller bedømme krattkutterens, batteriets eller ladeapparatets farer. Brukeren eller andre personer kan bli alvorlig skadet eller drept.
  - ▶ Les, forstå og oppbevar bruksanvisningen.
- ▶ Hvis krattkutteren, batteriet eller ladeapparatet gis videre til en annen person: Gi bruksanvisningen videre.
- ▶ Forsikre deg om at brukeren innfrir følgende krav:
  - Brukeren er uthvilt.
  - Brukeren er kroppslig, sensorisk og mentalt i stand til å betjene og arbeide med krattkutteren, batteriet og ladeapparatet. Dersom brukeren kroppslig, sensorisk og mentalt kun i begrenset grad er i stand til det, skal brukeren kun arbeide med batteriet under oppsyn eller etter anvisning av en ansvarlig person.
  - Brukeren kan gjenkjenne eller bedømme farene med krattkutteren, batteriet og ladeapparatet.
  - Brukeren er myndig eller brukeren blir opplært i et yrke i henhold til nasjonale forskrifter og under oppsyn.
  - Brukeren har fått opplæring av en STIHL fagforhandler eller en sakkyndig person før krattkutteren og ladeapparatet brukes første gang.
  - Brukeren er ikke påvirket av alkohol, legemidler eller narkotiske stoff.
- ▶ Dersom det oppstår uklarheter: Oppsøk en STIHL fagforhandler.

## 4.4 Klær og utstyr

### ▲ ADVARSEL

- Under arbeidet kan langt hår trekkes inn i krattkutteren. Brukeren kan bli alvorlig skadet.

- ▶ Sett opp og sikre langt hår slik at det befinner seg over skulderen.
  - Under arbeidet kan gjenstander kastes opp med høy hastighet. Brukeren kan bli skadet.
- 
- ▶ Bruk tettsittende vernebriller. Egnede vernebriller er kontrollert iht. EN 166 eller nasjonale forskrifter, og fås kjøpt med tilsvarende merking i butikk.
  - ▶ Bruk en lang bukse.
  - Gjenstander som faller ned, kan føre til hodeskader.
    - ▶ Hvis gjenstander kan falle ned under arbeidet: Bruk vernehjelm.
  - Under arbeidet kan støv virvles opp. Støv som pustes inn, kan være helseskadelig og utløse allergiske reaksjoner.
    - ▶ Hvis støv virvles opp: Bruk en vernemaske for støv.
  - Uegnedede klær kan henge seg opp i treverk, kratt og i krattkutteren. Brukere uten egnede bekledding kan bli alvorlig skadd.
    - ▶ Bruk trangt sittende klær.
    - ▶ Ta av sjal og smykker.
  - Under arbeidet kan brukeren skjære seg på treverk. Ved rengjøring eller vedlikehold kan brukeren komme i kontakt med sagkjedet. Brukeren kan bli skadet.
    - ▶ Bruk arbeidshansker av motstandsdyktig materiale.
  - Dersom brukeren bruker uegnede sko, kan han/hun skli. Brukeren kan bli skadet.
    - ▶ Bruk faste, lukkede sko med gripesterk såle.

## 4.5 Arbeidsområde og omgivelsen

### 4.5.1 Krattkutter

#### ▲ ADVARSEL

- Personer som ikke deltar, barn og dyr kan ikke gjenkjenne eller bedømme farene forbundet med krattkutteren og objekter som slenges opp. Personer uten deltagelse, barn og dyr kan bli alvorlig skadet og materielle skader han oppstå.
  - ▶ Personer uten deltagelse, barn og dyr må holdes unna arbeidsområdet.
  - ▶ Ikke la krattkutteren være uten tilsyn.
  - ▶ Sikre at barn ikke kan leke med krattkutteren.
- Krattkutteren er ikke beskyttet mot vann. Dersom det arbeides i regn eller i fuktige omgivelser, kan det forekomme elektrisk støt. Brukeren kan bli skadet og krattkutteren kan bli skadet.



- ▶ Det skal ikke arbeides i regn eller fuktige omgivelser.

- Elektriske komponenter i krattkutteren kan danne gnister. Gnister kan utløse brann eller eksplosjoner i lett antennelige eller eksplosive omgivelser. Personer kan bli alvorlig skadet eller omkomme, og materielle skader kan oppstå.
  - ▶ Det skal ikke arbeides i en lett antennelig eller eksplosiv omgivelse.

### 4.5.2 Batteri

#### ▲ ADVARSEL

- Personer som ikke deltar, barn og dyr kan ikke gjenkjenne eller bedømme farene med batteriet. Personer som ikke deltar, barn og dyr kan bli alvorlig skadet.
  - ▶ Personer som ikke deltar, barn og dyr må holdes unna.
  - ▶ Ikke la batteriet være uten oppsyn.
  - ▶ Sikre at barn ikke kan leke med batteriet.
- Batteriet er ikke beskyttet mot enhver miljøpåvirkning. Dersom batteriet utsettes for bestemte miljøpåvirkninger, kan batteriet ta fyr, eksplodere eller bli skadd. Personer kan bli alvorlig skadet og materielle skader kan oppstå.



- ▶ Batteriet må beskyttes mot varme og ild.
- ▶ Batteriet må ikke kastes i ild.

- ▶ Batteriet må ikke lades, benyttes og oppbevares utenfor de angitte temperaturgrensene,  19.7.



- ▶ Batteriet må ikke senkes ned i væske.

- ▶ Batteriet må holdes unna metalliske smådeleler.
- ▶ Batteriet må ikke utsettes for høyt trykk.
- ▶ Batteriet må ikke utsettes for mikrobølger.
- ▶ Batteriet må beskyttes mot kjemikalier og salt.

### 4.5.3 Ladeapparat

#### ▲ ADVARSEL

- Personer som ikke deltar, barn kan ikke gjenkjenne eller bedømme farene til ladeapparatet og den elektriske strømmen. Tilskuere, barn og dyr kan bli alvorlig skadet eller drept.
  - ▶ Personer som ikke deltar, barn og dyr må holdes unna.

- ▶ Sikre at barn ikke kan leke med ladeapparatet.
- Ladeapparatet er ikke beskyttet mot vann. Dersom det arbeides i regn eller i fuktige omgivelser, kan det føre til elektrisk støt. Brukeren kan bli skadet og ladeapparatet kan bli skadet.



- ▶ Den må ikke brukes når det regner eller i fuktige omgivelser.

- Ladeapparatet er ikke beskyttet mot alle miljøpåvirkningene. Dersom ladeapparatet utsettes for bestemte miljøpåvirkninger, kan ladeapparatet ta fyr eller eksplodere. Personer kan bli alvorlig skadet og materielle skader kan oppstå.
  - ▶ Ladeapparatet skal benyttes i et lukket og tørt rom.
  - ▶ Ladeapparatet skal ikke anvendes i en lett antennelig eller eksplosiv omgivelse.
  - ▶ Ladeapparatet skal ikke anvendes på lett antennelig undergrunn.
  - ▶ Ladeapparatet må ikke benyttes og oppbevares utenfor de angitte temperaturgrensene, 19.7.
- Personer kan snuble over tilkoblingskabelen. Personer kan bli skadet og ladeapparatet kan bli skadet.
  - ▶ Tilkoblingsledningen legges flatt ned på bakken.

## 4.6 Sikker tilstand

### 4.6.1 Krattkutter

- Krattkutteren er i sikker tilstand hvis følgende betingelser er oppfylt:
- Krattkutteren er uskadd.
  - Krattkutteren er ren og tørr.
  - Den beskyttende hetten er montert.
  - Den beskyttende hetten er uskadd og uforandret.
  - Betjeningselementene fungerer og er ikke endret.
  - Sagkjedet er smurt.
  - Løpesporene på kjededrevet er ikke dypere enn 0,5 mm.
  - En kombinasjon av styreskinne og sagkjede som er angitt i denne bruksanvisningen er montert.
  - Styreskinnen og sagkjedet er riktig montert.
  - Sagkjedet er strammet riktig.
  - Det er montert originalt STIHL-tilbehør for denne krattkutteren.
  - Tilbehøret er montert riktig.

## ▲ ADVARSEL

- I usikker stand kan komponenter slutte å fungere korrekt, og sikkerhetsinnretninger tre ut av kraft. Personer kan bli alvorlig skadet eller drept.
  - ▶ Arbeid med en uskadd krattkutter.
  - ▶ Hvis krattkutteren er skitten eller våt: Rengjør krattkutteren og la den tørke.
  - ▶ Ikke endre krattkutteren. Unntak: Montering av en kombinasjon av styreskinne og sagkjede som er angitt i denne bruksanvisningen.
  - ▶ Benytt krattkutteren kun med den beskyttende hetten montert på.
  - ▶ Dersom den beskyttende hetten er skadet eller forandret: Ikke arbeid med krattkutteren.
  - ▶ Dersom betjeningselementene ikke fungerer: Ikke arbeid med krattkutteren.
  - ▶ Det må monteres originalt STIHL-tilbehør for denne krattkutteren.
  - ▶ Styreskinnen og sagkjedet må monteres slik det er beskrevet i bruksanvisningen.
  - ▶ Tilbehøret må monteres slik det er beskrevet i denne bruksanvisningen eller i bruksanvisningen for tilbehøret.
  - ▶ Ikke stikk gjenstander inn i åpningene til krattkutteren.
  - ▶ Skift ut slitte eller skadde varselskilt.
  - ▶ Dersom det er uklarheter: Oppsøk en STIHL fagforhandler.

### 4.6.2 Styreskinne

Styreskinnen er i sikker tilstand, når følgende betingelser er oppfylt:

- Styreskinnen er uskadd.
- Styreskinnen er ikke deformert.
- Sporet er så dypt eller dypere enn den minimale spordybden, 19.3.
- Sporet er ikke trangt eller spredt.

## ▲ ADVARSEL

- I en usikker tilstand kan styreskinnen ikke lenger føre sagkjedet riktig. Det roterende sagkjedet kan hoppe av styreskinnen. Personer kan bli alvorlig skadet eller bli drept.
  - ▶ Arbeid med en uskadd styreskinne.
  - ▶ Dersom dybden til sporet er mindre enn den minimale spordybden: Skift ut styreskinnen.
  - ▶ Dersom det er uklarheter: Oppsøk en STIHL fagforhandler.

### 4.6.3 Sagkjede

Sagkjedet er i sikker tilstand, når følgende betingelser er oppfylt:

- Sagkjedet er uskadd.
- Sagkjedet er slipt riktig.
- Slitasjemarkeringene på skjæretennene er synlige.

## ▲ ADVARSEL

- I usikker stand kan komponenter slutte å fungere korrekt, og sikkerhetsinnretninger tre ut av kraft. Personer kan bli alvorlig skadet eller bli drept.
  - ▶ Arbeid med et uskadd sagkjede.
  - ▶ Slip sagkjedet riktig.
  - ▶ Dersom det er uklarheter: Oppsøk en STIHL fagforhandler.

### 4.6.4 Batteri

Batteriet er i en sikker tilstand dersom følgende betingelser er oppfylt:

- Batteriet er uskadd.
- Batteriet er rent og tørt.
- Batteriet fungerer og er uforandret.

## ▲ ADVARSEL

- I usikker tilstand kan batteriet ikke lengre fungere trygt. Personer kan bli alvorlig skadet.
  - ▶ Arbeid med et uskaddet og fungerende batteri.
  - ▶ Et skadd eller defekt batteri må ikke lades.
  - ▶ Dersom batteriet er tilsmusset: Rengjør batteriet.
  - ▶ Hvis batteriet er våt eller fuktig: La batteriet tørke,  19.8.
  - ▶ Batteriet må ikke endres.
  - ▶ Ikke stikk gjenstander inn i åpningen til batteriet.
  - ▶ De elektriske kontaktene til batteriet må ikke forbindes med metalliske gjenstander og kortsluttes.
  - ▶ Batteriet må ikke åpnes.
  - ▶ Skift ut slitte eller skadde varselskilt.
- Det kan tre væske ut av et skadd batteri. Dersom væsken kommer i kontakt med huden eller øynene, kan huden eller øynene bli irritert.
  - ▶ Unngå kontakt med væsken.
  - ▶ Dersom det har oppstått kontakt med huden: Vask de aktuelle hudområdene med rikelig vann og såpe.
  - ▶ Dersom det har oppstått kontakt med øynene: Skyll øynene i minst 15 minutter med rikelig vann og oppsøk lege.
- Et skadd eller defekt batteri kan lukte uvanlig, ryke eller brenne. Personer kan bli alvorlig

skadet eller omkomme, og materielle skader kan oppstå.

- ▶ Dersom batteriet lukter uvanlig eller ryker: Batteriet må ikke brukes og det må holdes unna brennbare stoffer.
- ▶ Hvis batteriet brenner: Forsøk å slukke batteriet med brannslukker eller vann.

### 4.6.5 Ladeapparat

Ladeapparatet er i sikker tilstand, hvis følgende betingelser er oppfylt:

- Ladeapparatet er uskadd.
- Ladeapparatet er rent og tørt.

## ▲ ADVARSEL

- I usikker stand kan komponenter slutte å fungere korrekt, og sikkerhetsinnretninger tre ut av kraft. Personer kan bli alvorlig skadet eller bli drept.
  - ▶ Bruk et uskadd ladeapparat.
  - ▶ Dersom ladeapparatet er tilsmusset eller vått: Rengjør ladeapparatet og la det tørke.
  - ▶ Ladeapparatet må ikke endres.
  - ▶ Ikke stikk gjenstander inn i åpningen til ladeapparatet.
  - ▶ De elektriske kontaktene til ladeapparatet må ikke forbindes med metalliske gjenstander og kortsluttes.
  - ▶ Ladeapparatet må ikke åpnes.

## 4.7 Arbeid

### ▲ ADVARSEL

- Hvis det ikke befinner seg noen i ropeavstand utenfor arbeidsområdet, kan ingen hjelpe i en nødsituasjon gis.
  - ▶ Forsikre deg om at det befinner seg noen i ropeavstand utenfor arbeidsområdet.
- Brukeren kan i visse situasjoner ikke lengre arbeide konsentrert. Brukeren kan miste kontrollen over krattkutteren, snuble, falle og bli alvorlig skadet.
  - ▶ Du må arbeide rolig og vel overveid.
  - ▶ Dersom lysforholdene og sikten er dårlig: Ikke arbeid med krattkutteren.
  - ▶ Krattkutteren betjenes alene.
  - ▶ Ikke arbeid høyere enn skulderhøyde.
  - ▶ Vær oppmerksom på hindringer.
  - ▶ Arbeid stående på bakken og hold balansen. Dersom det må arbeides i høyden: Benytt en løfteplattform eller et sikkert stillas.
  - ▶ Hvis man begynner å føle tretthet: Ta en pause i arbeidet.
- De roterende sagkjedet kan skjære brukeren. Brukeren kan bli alvorlig skadet.

- ▶ Ikke ta på det roterende sagkjedet.
- ▶ Hvis sagkjedet er blokkert av en gjenstand: Slå av krattkutteren og ta ut batteriet. Fjern gjenstanden først nå.
- Det roterende sagkjedet blir varmt og utvides. Hvis sagkjedet ikke smøres tilstrekkelig og etterstrammes, kan sagkjedet hoppe av styreskinnen eller revne. Personer kan bli alvorlig skadet og materielle skader kan oppstå.
  - ▶ bruk Multifunksjonsoljen STIHL MultiOil Bio eller en lignende, biologisk nedbrytbar multifunksjonsolje.
  - ▶ Under arbeidet må du smøre sagkjedet etter hver lading av batteriet.
  - ▶ Under arbeidet må du regelmessig kontrollere spenningen til sagkjedet. Hvis spenningen til sagkjedet er for lav: Spenn sagkjedet.
- Under arbeidet kan styreskinnen, sagkjedet og kjedehjulet bli veldig varme. Brukeren kan brenne seg.
  - ▶ Varme styreskinner, sagkjeder og kjedehjul må ikke berøres.
  - ▶ Vent til styreskinnen, sagkjedet og kjedehjulet er avkjølt.
  - ▶ Bruk arbeidshansker av motstandsdyktig materiale.
- Dersom krattkutteren forandrer seg eller oppfører seg uvanlig under arbeidet, er det ikke sikkert at krattkutteren er i sikker stand. Personer kan bli alvorlig skadet og materielle skader kan oppstå.
  - ▶ Avslutt arbeidet, ta ut batteriet og oppsøk en STIHL fagforhandler.
- Under arbeidet kan det oppstå vibrasjoner fra krattkutteren.
  - ▶ Bruk hansker.
  - ▶ Ta arbeidspauser.
  - ▶ Dersom tegn på sirkulasjonsforstyrrelse oppstår: Oppsøk lege.
- Hvis det roterende sagkjedet støter på en hard gjenstand, kan det oppstå gnister. Gnister kan utløse brann i lett antenkelige omgivelser. Personer kan bli alvorlig skadet eller omkomme, og materielle skader kan oppstå.
  - ▶ Det skal ikke arbeides i en lett antenkelig omgivelse.
- Når girspaken slippes, fortsetter sagkjedet å gå en kort stund. Den bevegelige sagkjedet kan skjære personer. Personer kan bli alvorlig skadet.
  - ▶ Vent til sagkjedet har sluttet å gå.

## ▲ FARE

- Hvis man arbeider i nærheten av spenningsførende ledninger, kan sagkjedet komme i kon-

takt med de spenningsførende ledningene og skade dem. Brukeren kan bli alvorlig skadet eller drept.

- ▶ Ikke arbeid i nærheten av spenningsførende ledninger.

## 4.8 Reaksjonskrefter

### 4.8.1 Reaksjonskrefter

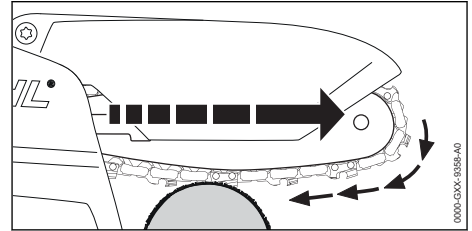

Hvis det arbeides med undersiden av styreskinnen, trekkes krattkutteren bort fra brukeren.

## ▲ ADVARSEL

- Dersom det roterende sagkjedet støter på en hard gjenstand og raskt bremses ned, kan krattkutteren plutselig bli trukket veldig kraftig bort fra brukeren. Personer kan bli skadet.
  - ▶ Hold krattkutteren fast med begge hendene.
  - ▶ Arbeid slik det er beskrevet i denne bruksanvisningen.
  - ▶ Arbeid med den beskyttende hetten montert på.
  - ▶ Arbeid med en uskadd og uforandret beskyttende hette.
  - ▶ Arbeid med et sagkjede som har riktig sliping og stramming.
  - ▶ Før styreskinnen rett i snittet.
  - ▶ Sett anslaget på riktig.
  - ▶ Arbeid med full gass.

## 4.9 Lading

### ▲ ADVARSEL

- Under ladingen kan et skadd eller defekt ladeapparat lukte uvanlig eller ryke. Personer kan bli skadet og materielle skader kan oppstå.
  - ▶ Trekk nettpluggen ut av stikkontakten.
- Ladeapparatet kan ved tilstrekkelig bortledning av varme, overopphetes og utløse brann. Personer kan bli alvorlig skadet eller omkomme, og materielle skader kan oppstå.
  - ▶ Ladeapparatet må ikke tildekkes.



## 4.10 Koble til strøm

Det kan oppstå kontakt med strømførende komponenter på grunn av følgende årsaker:

- Tilkoblingsledningen eller skjøteledningen er skadet.
- Nettpluggen til tilkoblingsledningen eller skjøteledningen er skadet.
- Stikkkontakten er ikke riktig installert.

### ▲ FARE

- Kontakt med strømførende komponenter kan føre til strømsjokk. Brukeren kan bli alvorlig skadet eller drept.
  - ▶ Forsikre deg om at tilkoblingsledningen og nettpluggene er uskadet.



Hvis tilkoblingsledningen eller skjøteledningen er defekt eller skadet:

- ▶ Skadde punkter må ikke berøres.
- ▶ Trekk nettpluggen ut av stikkkontakten.
- ▶ Ta på tilkoblingsledningen, skjøteledningen og de tilhørende nettpluggene med tørre hender.
- ▶ Sett nettpluggen på tilkoblingsledningen eller skjøteledningen inn i en korrekt installert og sikret stikkontakt med jording.
- ▶ Koble til ladeapparatet via en jordfeilbryter med maksimalt (30 mA, 30 ms) utløserstrøm.
- En skadet eller uegnet skjøteledning kan føre til elektrisk støt. Personer kan bli alvorlig skadet eller drept.
  - ▶ Bruk en skjøteledning med riktig lednings-tverrsnitt,  19.6.

### ▲ ADVARSEL

- Under ladingen kan en feil nettspenning eller en feil nettfrekvens føre til en overspenning i ladeapparatet. Ladeapparatet kan bli skadd.
  - ▶ Forsikre deg om at nettspenningen og nettfrekvensen til strømmettet stemmer overens med angivelsene på ladeapparatet.
- Dersom ladeapparatet er koblet til et grenuttak kan elektriske komponenter bli overbelastet under ladingen. De elektriske komponentene kan bli varme og utløse brann. Personer kan bli alvorlig skadet eller omkomme, og materielle skader kan oppstå.
  - ▶ Påse at effektinformasjonen på grenuttak ikke i sum overskrides gjennom informasjonen på effektskiltet til ladeapparatet og alle tilkoblede elektroprodukter på grenuttaket.
- En feil lagt tilkoblingsledning og skjøteledning kan være skadet og personer kan snuble over dem. Personer kan bli skadet og tilkoblingsledningen eller skjøteledningen kan bli skadet.

- ▶ Legg og merk tilkoblingsledningen og skjøteledningen slik at personer ikke kan snuble.
- ▶ Legg tilkoblingsledningen og skjøteledningen slik at de ikke spennes eller floker seg.
- ▶ Legg tilkoblingsledningen og skjøteledningen slik at de ikke blir skadet, bøyd eller klemt eller skrubbet.
- ▶ Beskytt tilkoblingsledningen og skjøteledningen mot varme, olje og kjemikalier.
- ▶ Legg tilkoblingsledningen og skjøteledningen på tørt underlag.
- Skjøteledningen blir varm under arbeidet. Hvis varmen ikke kan ledes bort, kan varmen starte brann.
  - ▶ Hvis det brukes en kabeltrommel: Vikle av hele kabeltrommelen.
- Hvis det er lagt elektriske ledninger og rør i vegg, kan disse ta skade hvis ladeapparatet monteres på vegg. Kontakt med elektriske ledninger kan føre til elektrisk støt. Personer kan bli alvorlig skadet og materielle skader kan oppstå.
  - ▶ Forsikre deg om at det ikke ligger elektriske ledninger og rør på stedet du vil bruke.
- Hvis ladeapparatet ikke er montert på vegg som beskrevet i denne bruksanvisningen, kan ladeapparatet eller batteriet falle ned eller ladeapparatet kan bli for varmt. Det kan oppstå personskader og materielle skader.
  - ▶ Ladeapparatet må monteres på en vegg, slik det er beskrevet i bruksanvisningen.
- Hvis ladeapparatet med påsatt batteri monteres på en vegg, kan batteriet falle ut av ladeapparatet. Det kan oppstå personskader og materielle skader.
  - ▶ Først må ladeapparatet monteres på vegg og så settes inn batteriet.

## 4.11 Transport

### 4.11.1 Krattkutter

### ▲ ADVARSEL

- Krattkutteren kan velte eller bevege seg under transporten. Personer kan bli skadet og materielle skader kan oppstå.



- ▶ Ta ut batteriet.
- ▶ Skyv kjedebeskyttelsen slik over styreskinnen, at den dekker styreskinnen fullstendig.
- ▶ Transporter krattkutteren i lommen som følger med.

- ▶ Dersom ingen lomme er med i leveringsomfanget: Krattkutteren må sikres med strop- per, reimer eller nett slik at den ikke kan velte eller bevege seg.

#### 4.11.2 Batteri

### ▲ ADVARSEL

- Batteriet er ikke beskyttet mot enhver miljøpå- virkning. Dersom batteriet utsettes for bestemte miljøpåvirkninger kan batteriet ska- des, og det kan oppstå materielle skader.
  - ▶ Et skadd batteri skal ikke transporteres.
  - ▶ Dersom ingen veske er inkludert i leverin- gen: Transporter batteriet i vesken som føl- ger med.
- Batteriet kan velte eller bevege seg under transporten. Det kan oppstå personska- der og materielle skader.
  - ▶ Batteriet skal pakkes slik i forpakningen at det ikke kan bevege seg.
  - ▶ Forpakningen må sikres slik at den ikke kan bevege seg.

#### 4.11.3 Ladeapparat

### ▲ ADVARSEL

- Under transport kan ladeapparatet velte eller bevege seg. Personer kan bli skadet og mate- rielle skader kan oppstå.
  - ▶ Trekk nettpluggen ut av stikkontakten.
  - ▶ Ta ut batteriet.
  - ▶ Transportere ladeapparatet i lommen som følger med.
  - ▶ Dersom ingen lomme er med i leveringsom- fanget: Ladeapparatet må sikres med strop- per, reimer eller nett slik at det ikke kan velte eller bevege seg.
- Tilkoblingsledningen er ikke beregnetq til å bære ladeapparatet med. Tilkoblingsledningen og ladeapparatet kan skades.
  - ▶ Vikle opp tilkoblingsledningen og fest den på ladeapparatet.

## 4.12 Oppbevaring

#### 4.12.1 Krattkutter

### ▲ ADVARSEL

- Barn kan ikke gjenkjenne eller bedømme kratt- kutterens farer. Barn kan bli alvorlig skadd.



- ▶ Ta ut batteriet.

- ▶ Skyv kjedebeskyttelsen slik over styreskin- nen, at den dekker styreskinnen fullstendig.

- ▶ Krattkutteren oppbevares utenfor rekke- vidde for barn.
- De elektriske kontaktene på krattkutteren og metallkomponenter kan korrodere på grunn av fuktighet. Krattkutteren kan skades.



- ▶ Ta ut batteriet.

- ▶ Krattkutteren oppbevares rent og tørt.

#### 4.12.2 Batteri

### ▲ ADVARSEL

- Barn kan ikke gjenkjenne eller bedømme bat- teriets farer. Barn kan bli alvorlig skadet.
  - ▶ Batteriet må oppbevares utilgjengelig for barn.
- Batteriet er ikke beskyttet mot enhver miljøpå- virkning. Dersom batteriet utsettes for bestemte miljøpåvirkninger, kan det skades.
  - ▶ Oppbevar batteriet rent og tørt.
  - ▶ Batteriet skal oppbevares i et lukket rom.
  - ▶ Batteriet skal oppbevares adskilt fra kratt- kutteren.
  - ▶ Hvis batteriet er lagret i laderen: Trekk ut nettpluggen og oppbevar batteriet med et ladenivå mellom 40 % og 60 % (2 grønne lysdioder).
  - ▶ Batteriet må ikke oppbevares utenfor de angitte temperaturgrensene, 19.7.

#### 4.12.3 Ladeapparat

### ▲ ADVARSEL

- Barn kan ikke gjenkjenne eller bedømme ladeapparatets farer. Barn kan skades alvorlig eller drepes.
  - ▶ Trekk nettpluggen.
  - ▶ Ladeapparatet må oppbevares utenfor rek- kevidden til barn.
- Ladeapparatet er ikke beskyttet mot alle miljø- påvirkningene. Dersom ladeapparatet er utsatt for visse miljøpåvirkninger, kan ladeapparatet skades.
  - ▶ Trekk nettpluggen.
  - ▶ Dersom ladeapparatet blir varmt: Avkjøl ladeapparatet.
  - ▶ Oppbevar ladeapparatet rent og tørt.
  - ▶ Ladeapparatet skal oppbevares i et lukket rom.
  - ▶ Ladeapparatet må ikke oppbevares utenfor de angitte temperaturgrensene, 19.7.
- Tilkoblingsledningen er ikke beregnet til å bære eller henge ladeapparatet med. Tilko- blingsledningen og ladeapparatet kan skades.

- ▶ Grip og hold ladeapparatet fast i kapslingen.
- ▶ Heng opp ladeapparatet på veggholderen.

## 4.13 Rengjøring, vedlikehold og reparasjon

### ⚠ ADVARSEL

- Hvis batteriet er satt inn ved rengjøring, vedlikehold eller reparasjon, kan krattkutteren slås på utilsiktet. Personer kan bli alvorlig skadet og materielle skader kan oppstå.



- ▶ Ta ut batteriet.

- Aggressive rengjøringsmidler, rengjøring med vannstråle eller spisse gjenstander kan skade krattkutteren, styreskinnen, sagkjedet, batteriet og ladeapparatet. Hvis krattkutteren, styreskinnen, sagkjedet, batteriet eller ladeapparatet ikke rengjøres på riktig måte, kan komponenter ikke lenger fungere riktig og sikkerhetsinnretninger tape funksjonen. Personer kan bli alvorlig skadet.

- ▶ Krattkutteren, styreskinnen, sagkjedet, batteriet og ladeapparatet skal rengjøres slik det er beskrevet i bruksanvisningen.

- Hvis krattkutteren, styreskinnen, sagkjedet, batteriet og ladeapparatet ikke vedlikeholdes eller repareres på riktig måte, kan komponenter ikke lenger fungere riktig og sikkerhetsinnretninger tape funksjonen. Personer kan bli alvorlig skadet eller drept.

- ▶ Du må ikke selv vedlikeholde eller reparere krattkutteren, batteriet og ladeapparatet.

- ▶ Hvis krattkutteren, batteriet eller ladeapparatet må vedlikeholdes eller repareres: Ta kontakt med en STIHL fagforhandler.

- ▶ Styreskinnen og sagkjedet må vedlikeholdes eller repareres slik det er beskrevet i bruksanvisningen.

- Under rengjøring eller vedlikehold av sagkjedet kan brukeren skjære seg på skarpe skjæretenner. Brukeren kan bli skadet.

- ▶ Bruk arbeidshansker av motstandsdyktig materiale.

## 5 Gjøre krattkutteren klar til bruk

### 5.1 Gjøre krattkutteren klar til bruk

Før hver arbeidsstart må følgende trinn gjennomføres:

- ▶ Forsikre deg om at følgende komponenter er i sikker tilstand:
  - Krattkutter, 4.6.1.
  - Styreskinne, 4.6.2.
  - Sagkjede, 4.6.3.
  - Batteri, 4.6.4.
  - Ladeapparat, 4.6.5.
- ▶ Kontroller batteriet, 10.6.
- ▶ Batteriet må lades fullstendig, 6.2.
- ▶ Rengjør krattkutteren, 15.1.
- ▶ Monter styreskinnen og sagkjedet, 7.1.1.
- ▶ Stram sagkjedet, 7.2.
- ▶ Smør sagkjedet, 7.3.
- ▶ Kontroller betjeningselementene, 10.5.
- ▶ Dersom trinnene ikke kan gjennomføres: Ikke bruk krattkutteren og oppsøk en STIHL fagforhandler.

## 6 Lade batteriet og LEDer

### 6.1 Montere ladeapparatet på en vegg

Ladeapparatet kan monteres på en vegg.

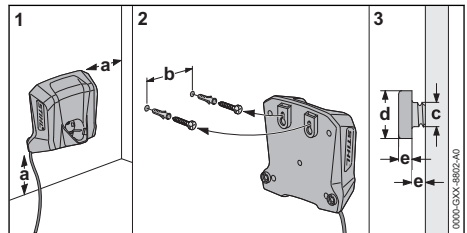

- ▶ Ladeapparatet må monteres på veggen på en slik måte at følgende betingelser er oppfylt:
  - Passende festemateriale benyttes.
  - Ladeapparatet er vannrett.
 Følgende mål skal overholdes:
  - a = minst 100 mm
  - b = 54 mm
  - c = 4,5 mm
  - d = 9 mm
  - e = 2,5 mm

### 6.2 Lade batteriet

Ladetiden er avhengig av forskjellige innflytelser, f.eks. temperaturen til batteriet eller omgivelsestemperaturen. For optimal ytelsesevne må det anbefalte temperaturområdet påaktes, 19.8. Den faktiske ladetiden kan avvike fra den angitte ladetiden. Ladetiden er oppgitt under [www.stihl.com/charging-times](http://www.stihl.com/charging-times).

Når strømpluggen er satt inn i en stikkontakt og batteriet er satt inn i ladeapparatet, starter lading.

gen automatisk. Når batteriet er fullstendig ladet, slår ladeapparatet seg automatisk av.

Under ladingen blir batteriet og ladeapparatet varme.

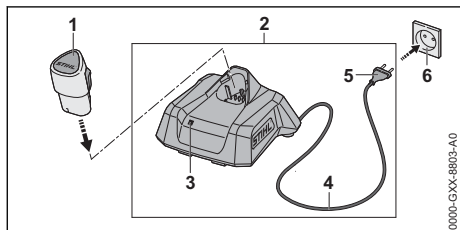

- ▶ Stikk nettpluggen (5) inn i en tilgjengelig stikkontakt (6). Ladeapparatet (2) gjennomfører en selvtest. LED-en (3) lyser grønt i ca. 1 sekund og rødt i ca. 1 sekund.
- ▶ Tilkoblingsledningen (4) legges.
- ▶ Sett inn batteriet (1) i sporet til ladeapparatet (2) og trykk til anslag. LED-en (3) lyser eller blinker grønt. Batteriet (1) lades.
- ▶ Hvis LED-en (3) ikke lyser lenger: Batteriet (1) er fullstendig ladet og kan tas ut av ladeapparatet (2).
- ▶ Hvis ladeapparatet (2) ikke brukes lenger: Trekk nettpluggen (5) ut av stikkontakten (6).

### 6.3 Visning av ladetilstanden

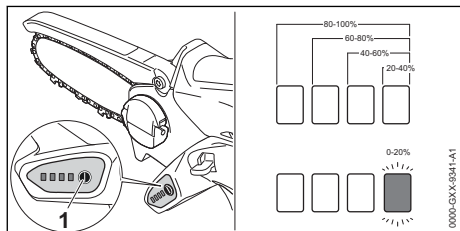

- ▶ Sett inn batteriet.
- ▶ Trykk trykknappen (1). Lysdiodelene lyser i ca. 5 sekunder grønt og viser ladetilstanden.
- ▶ Hvis høyre lysdiode blinker grønt: Lad batteriet.

### 6.4 LED-er på krattkutteren

LED-ene kan vise ladetilstanden til batteriet eller feil. LED-ene kan lyse grønt eller rødt eller blinke.

Hvis LED-ene lyser eller blinker grønt, vises ladetilstanden.

- ▶ Hvis LED-ene lyser eller blinker rødt: Korriger feil, 18.

Det er en feil i krattkutteren eller i batteriet.

## 6.5 LED på ladeapparatet

LED-ene viser statusen til ladeapparatet eller feil på apparatet. LED-ene kan lyse grønt eller rødt eller blinke.

Hvis LED-ene lyser grønt eller blinker, lades batteriet.

- ▶ LED-en lyser rødt eller blinker: Feil løses, 18.

Det er en feil på ladeapparatet eller batteriet.

## 7 Sette sammen krattkutter

### 7.1 Demontere og montere styreskinnen og sagkjedet

#### 7.1.1 Demontere styreskinnen og sagkjedet

- ▶ Slå av krattkutteren og ta ut batteriet.

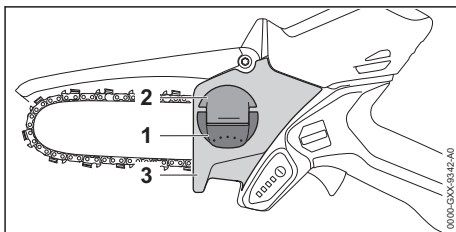

- ▶ Fold opp håndtaket (1) til vingemutteren (2).
- ▶ Drei vingemutteren (2) så lenge mot urviseren, til dekslet til kjedehjulet (3) kan tas av.
- ▶ Ta av dekslet til kjedehjulet (3).
- ▶ Ta av styreskinnen og sagkjedet.

#### 7.1.2 Montere styreskinnen og sagkjedet

Kombinasjonene av styreskinnen og sagkjedet, som er egnet for kjedehjulet og som kan monteres, er angitt i de tekniske dataene, 20.1.

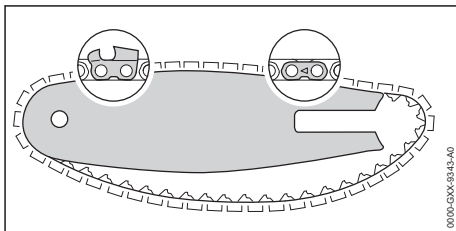

- ▶ Legg sagkjedet slik inn i sporet til styreskinnen, at pilene på skjoteleddene til sagkjedet på oversiden peker i løperetningen.

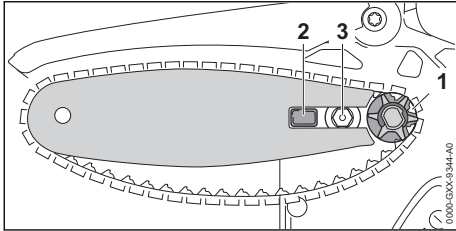

- ▶ Sett styreskinnen med sagkjedet på krattkutteren slik at følgende betingelser er oppfylt:
  - Drivleddene til sagkjedet sitter i tennene til kjedehjulet (1).
  - Tappen (2) sitter i langhullet til styreskinnen.
  - Krageskruen (3) sitter i det avlange hullet i styreskinnen.

Det spiller ingen rolle hvilken vei styreskinnen står. Merket på styreskinnen kan også stå på hodet.

- ▶ Stram sagkjedet.
- ▶ Legg dekslet til kjedehjulet slik på krattkutteren at den flukter med krattkutteren.
- ▶ Drei vingemutteren så lenge med urviseren, til dekslet til kjedehjulet sitter fast på krattkutteren.
- ▶ Fold igjen håndtaket til vingemutteren.

## 7.2 Stramme sagkjedet

Under arbeidet utvides sagkjedet eller det trekker seg sammen. Spenningen til sagkjedet forandrer seg. Under arbeidet må du regelmessig kontrollere spenningen til sagkjedet og etterstramme det.

- ▶ Slå av krattkutteren og ta ut batteriet.

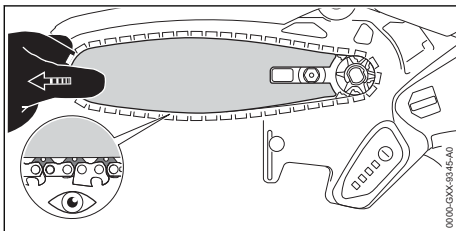

- ▶ Fold opp håndtaket til vingemutteren.
- ▶ Drei vingemutteren 2 omdreininger mot urviseren. Vingemutteren er løsnet.

### ⚠ ADVARSEL

- Skjæretennene til sagkjedet er skarpe. Brukeren kan skjære seg.
  - ▶ Bruk arbeidshansker av motstandsdyktig materiale.

- ▶ Styreskinnen beveges så lenge mot venstre eller høyre til følgende vilkår er oppfylt: Drivleddene til sagkjedet er kun halvveis synlige på undersiden av styreskinnen.
- ▶ Drei vingemutteren så lenge med urviseren, til dekslet til kjedehjulet sitter fast på krattkutteren.
- ▶ Dersom sagkjedet fremdeles kan trekkes med to fingre og lite kraft over styreskinnen: Sagkjedet er strammet riktig.
- ▶ Drivleddene til sagkjedet er fullstendig synlige på undersiden av styreskinnen: Stram sagkjedet på nytt.
- ▶ Fold igjen håndtaket til vingemutteren.

## 7.3 Smør sagkjedet

Multifunksjonsoljen STIHL MultiOil Bio eller en lignende, biologisk nedbrytbar multifunksjonsolje smører og kjøler det roterende sagkjedet.

- ▶ Slå av krattkutteren og ta ut batteriet.
- ▶ Legg krattkutteren på en jevn flate slik at dekslet til kjedehjulet peker opp.
- ▶ Rengjør styreskinnen og sagkjedet med en pensel, en myk børste eller STIHL harpiksløsemiddel.

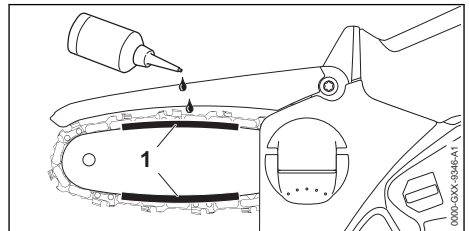

- ▶ Multifunksjonsolje påføres i området (1) mellom styreskinne og sagkjede.
- ▶ Sett inn batteriet.
- ▶ Slå på krattkutteren. Multifunksjonsolje fordeles på sagkjedet. Sagkjedet er smurt.

## 8 Sette inn og ta ut batteriet

### 8.1 Sette inn batteriet

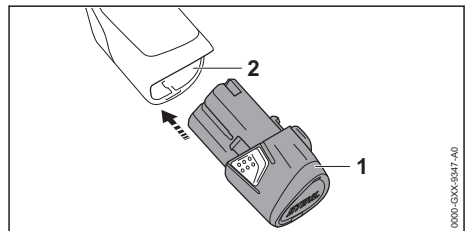

- ▶ Trykk batteriet (1) inntil anslaget inn i batterisporet (2).  
Batteriet (1) går i inngrep med et klikk.

## 8.2 Ta ut batteriet

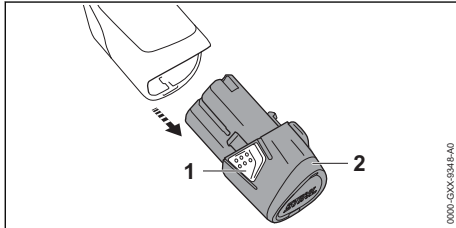

- ▶ Trykk på begge spørrehakene (1).  
Batteriet (2) låses opp og kan tas ut.

## 9 Slå krattkutteren på og av

### 9.1 Slå på krattkutteren

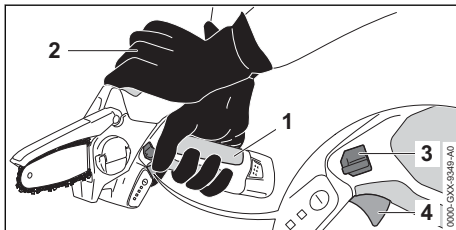

- ▶ Hold krattkutteren med en hånd i gripeområdet (1) på betjeningshåndtaket, slik at tommele greiper rundt betjeningshåndtaket.
- ▶ Hold og før krattkutteren med den andre hånden på gripepunktet (2).
- ▶ Trykk inn låsespaken (3) med tommelen og hold den inne.
- ▶ Trykk girspaken (4) med pekefingeren og hold den trykket.  
Krattkutteren øker hastigheten og sagkjedet beveger seg. Låsespaken (3) kan slippes.

### 9.2 Slå av krattkutteren

- ▶ Slipp girspaken.  
Sagkjedet går ikke lenger.
- ▶ Hvis sagkjedet fortsetter å gå: Ta ut batteriet og oppsøk en STIHL fagforhandler.  
Krattkutteren er defekt.

## 10 Kontrollere krattkutter og batteri

### 10.1 Kontrollere kjedehjulet

- ▶ Slå av krattkutteren og ta ut batteriet.
- ▶ Demonter dekselet til kjedehjulet.

- ▶ Demonter styreskinnen og sagkjedet.

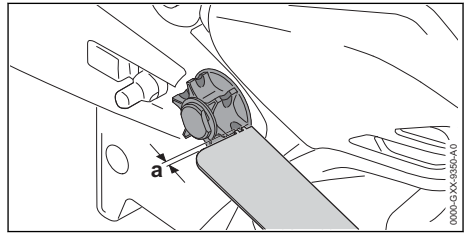

- ▶ Kontroller kjøresporene på kjedehjulet med et STIHL prøveinstrument.
- ▶ Hvis innløpssporene er dypere enn  $a = 0,5 \text{ mm}$ : Ikke bruk krattkutteren og oppsøk en STIHL fagforhandler.  
Kjedehjulet må skiftes ut.

### 10.2 Kontrollere styreskinnen

- ▶ Slå av krattkutteren og ta ut batteriet.
- ▶ Demonter sagkjedet og styreskinnen.

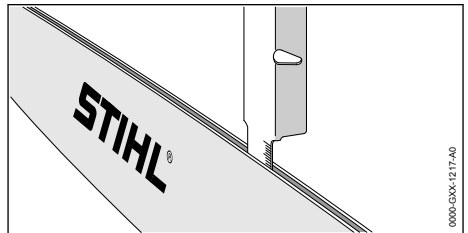

- ▶ Mål dybden til sporet til styreskinnen med målestokken til en STIHL filemal.
- ▶ Bytt styreskinnen hvis en av følgende betingelser er oppfylt:
  - Styreskinnen er skadet.
  - Den målte dybden er mindre enn den minimale spordybden til styreskinnen  19.3.
  - Sporet til styreskinnen er trangt eller spredt.
- ▶ Dersom det er uklarheter: Oppsøk en STIHL fagforhandler.

### 10.3 Kontrollere sagkjedet

- ▶ Slå av krattkutteren og ta ut batteriet.

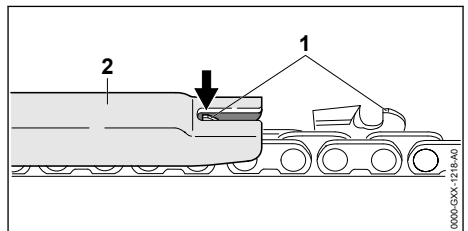

- ▶ Mål høyden til dybdebegrenseren (1) med en STIHL filemal (2). STIHL filemalen må passe til delingen av sagkjedet.

- Dersom en dybdebegrenser (1) rager utover fillæren (2): Slettfil dybdebegrenseren (1)  16.1.

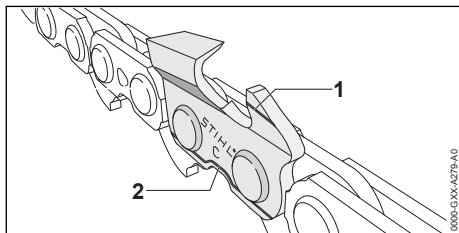

- Kontroller om slitasjemarkeringene (1 og 2) er synlige på skjæretennene.
- Hvis ingen slitasjemarkeringer er synlige på en skjæretann: Ikke bruk sagkjedet og oppsøk en STIHL fagforhandler.
- Kontroller med en STIHL fillære om slipevinkelen til skjæretennene på 30° er overholdt. STIHL filemalen må passe til delingen av sagkjedet.
- Hvis slipevinklene på 30° ikke er overholdt: Slip sagkjedet.
- Dersom det er uklarheter: Oppsøk en STIHL fagforhandler.

## 10.4 Kontroller den beskyttende hetten

- Ta ut batteriet.



### ADVARSEL

- Skjæretennene til sagkjedet er skarpe. Brukeren kan skjære seg.
  - Bruk arbeidshansker av motstandsdyktig materiale.

- Vipp opp den beskyttende hetten og slipp den fri. Den beskyttende hetten fjærer tilbake til utgangsposisjonen.
- Dersom den beskyttende hetten går tungt og ikke fjærer tilbake i utgangsposisjon: Ikke bruk krattkutteren og ta kontakt med en STIHL-fagforhandler. Den beskyttende hetten er defekt.

## 10.5 Kontrollere betjeningselementene

### Låsespak og girspak

- Ta ut batteriet.
- Prøv å trykke inn girspaken uten å trykke inn låsespaken.

- Hvis det er mulig å trykke girspaken: Ikke bruk krattkutteren, og oppsøk en STIHL-fagforhandler. Låsespaken er defekt.
- Trykk inn låsespaken og hold den inne.
- Trykk girspaken og slipp den igjen.
- Dersom girspaken går tungt eller ikke fjærer tilbake i utgangsposisjon: Ikke bruk krattkutteren og ta kontakt med en STIHL-fagforhandler. Girspaken er defekt.

### Slå på krattkutteren

- Sett inn batteriet.
- Trykk inn låsespaken og hold den inne.
- Trykk girspaken og hold den trykket inne. Sagkjedet går.
- Hvis 3 lysdioder blinker rødt: Ta ut batteriet og oppsøk en STIHL fagforhandler. Det er en feil i krattkutteren.
- Slipp girspaken. Sagkjedet har sluttet å gå.
- Hvis sagkjedet fortsetter å gå: Ta ut batteriet og oppsøk en STIHL fagforhandler. Krattkutteren er defekt.

## 10.6 Kontroller batteriet

- Sett inn batteriet.
- Trykk trykknappen på krattkutteren. LED-ene lyser eller blinker.
- Hvis LED-ene ikke lyser eller blinker: Ikke bruk krattkutteren og batteriet, og oppsøk en STIHL-fagforhandler. Det er en feil i krattkutteren eller i batteriet.

# 11 Arbeide med krattkutteren

## 11.1 Hold og før krattkutteren

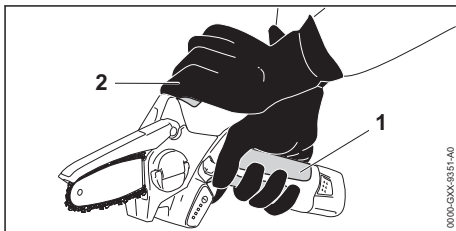

- Hold krattkutteren med en hånd i gripeområdet (1) på betjeningshåndtaket og før den slik at tommelen griper rundt betjeningshåndtaket.
- Hold og før krattkutteren med den andre hånden på gripepunktet (2).

## 11.2 Skjære

- Før styreskinnen med full gass rett i snittet.



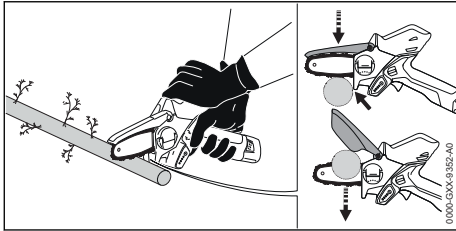

- ▶ Sett på anslaget og bruk det som dreiepunkt.
- ▶ Før styreskinnen fullstendig gjennom treverket.
- ▶ På slutten av snittet må du fange opp vekten til krattkutteren.
- ▶ Grener sages enkeltvis.

For optimal ytelsesevne må det anbefalte temperaturområdet påaktes,  19.8.

## 12 Etter arbeidet

### 12.1 Etter arbeidet

- ▶ Slå av krattkutteren og ta ut batteriet.
- ▶ Hvis krattkutteren er våt: La krattkutteren tørke.
- ▶ Hvis batteriet er våt eller fuktig: La batteriet tørke,  19.8.
- ▶ Rengjør krattkutteren.
- ▶ Rengjør styreskinnen og sagkjedet.
- ▶ Skyv kjedebeskyttelsen slik over styreskinnen at den dekker styreskinnen fullstendig.
- ▶ Rengjør batteriet.

## 13 Transport

### 13.1 Transportere krattkutteren

- ▶ Slå av krattkutteren og ta ut batteriet.
- ▶ Skyv kjedebeskyttelsen slik over styreskinnen, at den dekker styreskinnen fullstendig.

#### Støtt krattkutteren

- ▶ Hold krattkutteren med en hånd på betjeningshåndtaket slik at styreskinnen peker nedover.

#### Transporter krattkutteren i et kjøretøy

- ▶ Transporter krattkutteren i lommen som følger med.
- ▶ Lommen må sikres slik at lommen ikke kan velte eller bevege seg.
- ▶ Dersom ingen lomme er med i leveringsomfanget: Krattkutteren må sikres med stropper, reimer eller nett slik at krattkutteren ikke kan velte eller bevege seg.

### 13.2 Transportere batteriet

- ▶ Slå av krattkutteren og ta ut batteriet.
- ▶ Forsikre deg om at batteriet er i sikker tilstand.

- ▶ Pakk batteriet i lommen som følger med.
- ▶ Dersom ingen lomme er med i leveringsomfanget: Batteriet skal pakkes slik i forpakningen at det ikke kan bevege seg.
- ▶ Forpakningen må sikres slik at den ikke kan bevege seg.

Batteriet underligger kravene for transport av farlig gods. Batteriet er klassifisert som UN 3480 (litium-ion-batterier) og ble kontrollert i henhold til UN-håndbok Kontroller og kriterier Del III, underavsnitt 38.3.

Forskriftene for transport er oppgitt under [www.stihl.com/safety-data-sheets](http://www.stihl.com/safety-data-sheets).

## 13.3 Transportere ladeapparatet

- ▶ Trekk nettpluggen ut av stikkkontakten.
- ▶ Ta ut batteriet.
- ▶ Vikle opp tilkoblingsledningen og fest den på ladeapparatet.
- ▶ Hvis ladeapparatet transporteres i et kjøretøy:
  - ▶ Transportere ladeapparatet i lommen som følger med.
  - ▶ Lommen må sikres slik, at lommen ikke kan velte eller bevege seg.
  - ▶ Dersom ingen lomme er med i leveringsomfanget: Ladeapparatet må sikres slik at ladeapparatet ikke kan velte eller bevege seg.

## 14 Oppbevaring

### 14.1 Oppbevare krattkutteren

- ▶ Slå av krattkutteren og ta ut batteriet.
- ▶ Skyv kjedebeskyttelsen slik over styreskinnen at den dekker styreskinnen fullstendig.
- ▶ Krattkutteren må oppbevares slik at følgende betingelser er oppfylt:
  - Krattkutteren kan ikke velte eller bevege seg.
  - Krattkutteren er utenfor rekkevidde for barn.
  - Krattkutteren er ren og tørr.
  - Sagkjedet er smurt.

### 14.2 Oppbevare batteriet

STIHL anbefaler å oppbevare batteriet i en lade-tilstand mellom 40 % og 60 % (2 grønt lysende lysdioder).

- ▶ Batteriet må oppbevares slik at følgende betingelser er oppfylt:
  - Batteriet er utenfor rekkevidden til barn.
  - Batteriet er rent og tørt.
  - Batteriet er i et lukket rom.
  - Batteriet er koblet fra krattkutteren.
  - Hvis batteriet er lagret i ladeapparatet: Trekk ut nettpluggen og oppbevar batteriet med et ladenivå mellom 40 % og 60 % (2 grønne lysdioder).
  - Batteriet skal ikke oppbevares utenfor de angitte temperaturgrensene,  19.7.

### LES DETTE

- Hvis batteriet ikke oppbevares som beskrevet i bruksanvisningen, kan batteriet bli dypt utladd og skadd uten at det kan repareres igjen.
  - ▶ Lad opp et utladd batteri før oppbevaring. STIHL anbefaler å oppbevare batteriet i en ladetilstand mellom 40 % og 60 % (2 grønt lysende lysdioder).
  - ▶ Batteriet skal oppbevares adskilt fra krattkutteren.

## 14.3 Oppbevare ladeapparatet

- ▶ Trekk nettpluggen ut av stikkkontakten.

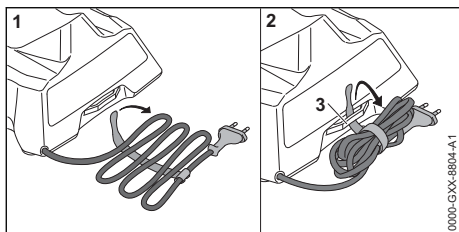

- ▶ Vikle opp tilkoblingsledningen og fest den på ladeapparatet.
- ▶ Ladeapparatet må oppbevares slik at følgende betingelser er oppfylt:
  - Ladeapparatet er utenfor rekkevidden til barn.
  - Ladeapparatet er rent og tørt.
  - Ladeapparatet er i et lukket rom.
  - Ladeapparatet er ikke hengt opp på tilkoblingsledningen eller på holderen (3) for tilkoblingsledningen.
  - Ladeapparatet oppbevares ikke utenfor de angitte temperaturgrensene,  19.7.

## 15 Rengjøring

### 15.1 Rengjør krattkutteren

- ▶ Slå av krattkutteren og ta ut batteriet.
- ▶ Rengjør krattkutteren med en fuktig klut eller STIHL harpiks-løsemiddel.

- ▶ Rengjør luftåpningene med en pensel.
- ▶ Demonter dekslet til kjededrevet.
- ▶ Rengjør området rundt kjededrevet med en fuktig klut eller STIHL harpiks-løsemiddel.
- ▶ Fremmedlegemer fjernes fra batterisporet og batterisporet rengjøres med en fuktig klut.
- ▶ Elektriske kontakter i batterisporet rengjøres med en pensel eller en myk børste.
- ▶ Demonter dekslet til kjedehjulet.

### 15.2 Rengjøre styreskinnen og sagkjedet

- ▶ Slå av krattkutteren og ta ut batteriet.
- ▶ Demonter styreskinnen og sagkjedet.

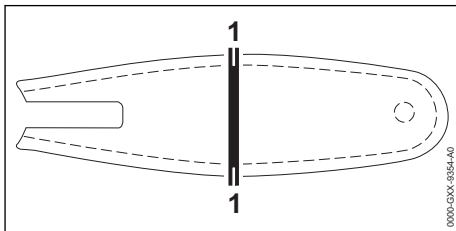

- ▶ Rengjør sporet (1) med en pensel, en myk børste eller STIHL harpiks-løsemiddel.
- ▶ Rengjør sagkjedet med en pensel, en myk børste eller STIHL harpiks-løsemiddel.
- ▶ Monter styreskinnen og sagkjedet.
- ▶ Smør sagkjedet.

### 15.3 Rengjøre batteriet

- ▶ Rengjør batteriet med en fuktig klut.

### 15.4 Rengjøre ladeapparatet

- ▶ Trekk nettpluggen ut av stikkkontakten.
- ▶ Rengjør ladeapparatet med en fuktig klut.
- ▶ Rengjør de elektriske kontaktene til ladeapparatet med en pensel eller en myk børste.

## 16 Vedlikeholde

### 16.1 Slipe sagkjedet

Det krever mye øvelse, for å slipe sagkjedet riktig.

STIHL filer, STIHL filehjelpemidler, STIHL slipeapparater og brosjyren "Slipe STIHL sagkjeder", hjelper deg med riktig sliping av sagkjedet. Brosjyren er tilgjengelig under [www.stihl.com/sharpening-brochure](http://www.stihl.com/sharpening-brochure).

STIHL anbefaler å la en STIHL fagforhandler slipe sagkjedene.

**ADVARSEL**

- Skjæretennene til sagkjedet er skarpe. Bruken kan skjære seg.
  - ▶ Bruk arbeidshansker av motstandsdyktig materiale.

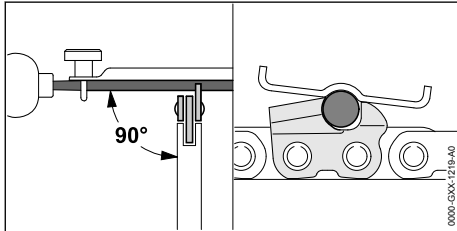

- ▶ Hver skjæretann må slipes slik med en rundfil, at følgende betingelser er oppfylt:
  - Rundfilen passer for delingen av sagkjedet.
  - Rundfilen føres fra innsiden og utover.
  - Rundfilen føres i rett vinkel til styreskinnen.
  - Slipenvinkel på 30° overholdes.

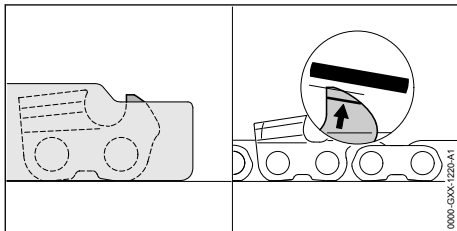

- ▶ Dybdebegrensere må slipes slik med en flatfil, at de er plane med STIHL filmalen og er parallele til slitasjemarkeringen. STIHL filmalen må passe til delingen av sagkjedet.
- ▶ Dersom det er uklarheter: Oppsøk en STIHL fagforhandler.

## 17 Reparere

### 17.1 Reparere krattkutteren, batteriet og ladeapparatet

Brukeren kan ikke reparere krattkutteren, styreskinnen, sagkjedet, batteriet og ladeapparatet selv.

- ▶ Hvis krattkutteren, styreskinnen eller sagkjedet er skadet: Ikke bruk krattkutteren, styreskinnen eller sagkjedet og oppsøk en STIHL fagforhandler.
- ▶ Hvis batteriet er defekt eller skadet: Skift ut batteriet.
- ▶ Hvis ladeapparatet er defekt eller skadet: Bytt ut ladeapparatet.
- ▶ Hvis tilkoblingsledningen er defekt eller skadet: Ikke bruk ladeapparatet og la en STIHL fagforhandler bytte tilkoblingsledningen.

## 18 Utbedre feil

### 18.1 Utbedre feil på krattkutteren eller batteriet

Feil	LED-er på krattkutteren	Årsak	Løsning
Krattkutteren starter ikke når den slås på.	1 lysdiode blinker grønt.	Ladetilstanden til batteriet er for lav.	▶ Lad opp batteriet.
	1 LED lyser rødt.	Batteriet er for varmt eller kaldt.	▶ Ta ut batteriet. ▶ La batteriet avkjøles eller oppvarmes.
	3 LED-er blinker rødt.	Det er en feil i krattkutteren.	▶ Ta ut og sett inn igjen batteriet. ▶ Slå på krattkutteren. ▶ Hvis 3 LED-er fortsatt blinker rødt: Ikke bruk krattkutteren og oppsøk en STIHL fagforhandler.
	3 LED-er lyser rødt.	Krattkutteren er for varm.	▶ Ta ut batteriet. ▶ La krattkutteren avkjøles.
	4 lysdioder blinker rødt.	Det er en feil i batteriet.	▶ Ta ut batteriet. ▶ Rengjør de elektriske kontaktene i batterisporet. ▶ Sett inn batteriet. ▶ Slå på krattkutteren.

Feil	LED-er på krattkutteren	Årsak	Løsning
			► Hvis 4 lysdioder fortsatt blinker rødt: Ikke bruk batteriet og oppsøk en STIHL fagforhandler.
		Den elektriske forbindelsen mellom krattkutteren og batteriet er brutt.	► Ta ut batteriet. ► Rengjør de elektriske kontaktene i batterisporret. ► Sett inn batteriet.
		Krattkutteren eller batteriet er fuktig.	► La krattkutteren eller batteriet tørke, ☞ 19.8.
		Sagkjedet er klemt fast.	► Ta ut batteriet. ► Rengjør krattkutteren, ☞ 15.1.
Krattkutteren slår seg av under drift.	3 LED-er lyser rødt.	Krattkutteren er for varm.	► Ta ut batteriet. ► La krattkutteren avkjøles.
		Det er en elektrisk feil.	► Ta ut og sett inn igjen batteriet. ► Slå på krattkutteren.
Kutteeffekten til krattkutteren reduseres plutselig.	1 lysdiode blinker grønt.	Ladetilstanden til batteriet er for lav.	► Lad opp batteriet.
		Sagkjedet er ikke slipt riktig.	► Slip sagkjedet riktig.
		Sagkjedet er strammet for mye.	► Stram sagkjedet riktig.
		Kjedesmøringen er utilstrekkelig.	► Smør sagkjedet.
Driftstiden til krattkutteren er for kort.		Batteriet er ikke fullstendig ladet.	► Lad batteriet fullstendig.
		Brukstiden til batteriet er overskredet.	► Skift ut batteriet.

## 18.2 Løse feil ved ladeapparatet

Feil	LED på ladeapparatet	Årsak	Løsning	
Batteriet lades ikke.	LED-en lyser rødt.	Batteriet er for varmt eller kaldt.	► Sett inn batteriet i ladeapparatet. Ladingen starter automatisk så snart det tillatte temperaturområdet er nådd.	
		Den elektriske forbindelsen mellom ladeapparatet og batteriet er brutt.	► Ta ut batteriet. ► Rengjør elektriske kontakter på ladeapparatet. ► Sett inn batteriet.	
			Det er en feil i ladeapparatet.	► Ikke bruk ladeapparatet og oppsøk en STIHL fagforhandler.
			Det er en feil i batteriet.	► Ikke bruk batteriet og oppsøk en STIHL fagforhandler.
Ladeapparatet gjennomfører ingen selvtest.	LED-en lyser ikke grønt i ca. 1 sekund og rødt i ca. 1 sekund.	Den elektriske forbindelsen til ladeapparatet ble kort brutt.	► Trekk nettpluggen ut av stikkontakten. ► Vent i 1 minutt. ► Sett nettpluggen i stikkontakten.	

## 19 Tekniske data

### 19.1 Krattkutter STIHL GTA 26

- Godkjent batteri: STIHL AS
- Vekt uten batteri, med styreskinne og sagkjede: 1,2 kg

Driftstid er oppgitt under [www.stihl.com/battery-life](http://www.stihl.com/battery-life).

### 19.2 Kjededrev

Følgende kjedehjul kan brukes:

- 6-tagget for 1/4" P
- Maksimal kjedehastighet: 8,0 m/s

### 19.3 Minimal spordybde til styreskinne

Den minimale spordybden er avhengig av delingen til styreskinne.

- 1/4" P: 4 mm

### 19.4 Batteri STIHL AS

- Batteriteknologi: Litium-ion
- Spenning: 10,8 V
- Kapasitet i Ah: se typeskilt
- Energiinnhold i Wh: se typeskilt
- Vekt i kg: se typeskilt

### 19.5 Ladeapparat STIHL AL 1

- Merkespenning: se typeskilt
- Frekvens: se typeskilt
- Nominell effekt: se typeskilt
- Ladestrøm: se typeskilt
- Maksimal energiinnhold for det tillatte batteriet STIHL AS: 12,5 Ah

Ladetiden er oppgitt under [www.stihl.com/charging-times](http://www.stihl.com/charging-times).

### 19.6 Skjøteledninger

Hvis det brukes en skjøteledning må lederne minst ha følgende tverrsnitt, avhengig av spenningen og lengden på skjøteledningen:

**Hvis den nominelle spenningen på typeskiltet er 220 V til 240 V:**

- Ledningslengde opptil 20 m: AWG 15 / 1,5 mm<sup>2</sup>
- Ledningslengde 20 m opptil 50 m: AWG 13 / 2,5 mm<sup>2</sup>

**Hvis den nominelle spenningen på typeskiltet er 100 V til 127 V:**

- Ledningslengde opptil 10 m: AWG 14 / 2,0 mm<sup>2</sup>
- Ledningslengde 10 m opptil 30 m: AWG 12 / 3,5 mm<sup>2</sup>

## 19.7 Temperaturrenser



### ADVARSEL

- Batteriet er ikke beskyttet mot enhver miljøpåvirkning. Dersom batteriet utsettes for bestemte miljøpåvirkninger, kan det ta fyr eller eksplodere. Personer kan bli alvorlig skadet og materielle skader kan oppstå.
  - ▶ Ikke lad opp batteriet under - 20 °C eller over + 50 °C.
  - ▶ Ikke bruk krattkutteren, batteriet eller ladeapparatet under - 20 °C eller over + 50 °C.
  - ▶ Ikke oppbevar krattkutteren, batteriet eller ladeapparatet under - 20 °C eller over + 70 °C.

## 19.8 Anbefalte temperaturområder

For optimal ytelsesevne for krattkutterne, batteriet og ladeapparatet må man overholde det anbefalte temperaturområdet:

- Lading: + 5 °C til + 40 °C
- Bruk: - 10 °C til + 40 °C
- Oppbevaring: - 20 °C til + 50 °C

Hvis batteriet lades opp, brukes eller oppbevares utenfor de anbefalte temperaturområdene, kan ytelsen bli redusert.

Hvis batteriet er vått eller fuktig, lar du det ligge og tørke på temperaturer over + 15 °C og under +50 °C i minst 48 t med under 70 % luftfuktighet. Høyere luftfuktighet kan forlenge tørketiden.

## 19.9 Lydverdier og vibrasjonsverdier

K-verdien for lydtryknivåene er 2 dB(A). K-verdien for lydeffektnivåene er 2 dB(A). K-verdien for vibrasjonsverdiene er 2 m/s<sup>2</sup>.

STIHL anbefaler å bruke hørselsvern.

- Lydtryknivå  $L_{pA}$  målt iht. EN 62841-4-1: 77 dB(A)
- Lydtryknivå  $L_{WA}$  målt iht. EN 62841-4-1: 86 dB(A)
- Vibrasjonsverdi  $a_{hv}$  målt iht. EN 62841-4-1:
  - Betjeningshåndtak: 2,8 m/s<sup>2</sup>
  - Gripepunkt: 2,9 m/s.

De angitte lyd- og vibrasjonsverdiene ble målt med en standardisert testprosedyre og kan trekkes inn til sammenligning av elektriske apparater. Lyd- og vibrasjonsverdiene som faktisk oppstår, kan avvike fra de angitte verdiene avhengig av typen arbeid. De angitte lyd- og vibrasjonsverdiene kan benyttes til en foreløpig vurdering av lyd- og vibrasjonsbelastningen. Den faktiske lyd-

og vibrasjonsbelastningen må anslås. Derved kan det også tas hensyn til periodene der elektriske apparatet er slått av, og periodene der det er slått på men går uten belastning.

Informasjon angående oppfyllelse av arbeidsgiverdirektivet om vibrasjon 2002/44/EF er angitt under [www.stihl.com/vib](http://www.stihl.com/vib).

## 20 Kombinasjoner av styreskinnene og sagkjeder

### 20.1 Krattkutter STIHL GTA 26

Deling	Drivledd tykkelse/sporbredde	Lengde	Styreskinne	Antall tenner kjedehjul	Antall drivledd	Sagkjede
1/4" P	1,1 mm	10 cm	Light	-	28	71 PM3 (type 3670)
Snittlengden til en styreskinne er avhengig av anvendt krattkutter og sagkjede. Den faktiske snittlengden til en styreskinne kan være mindre enn den angitte lengden.						

## 21 Reservedeler og tilbehør

### 21.1 Reservedeler og tilbehør

**STIHL** Disse symbolene identifiserer STIHL reservedeler og originalt STIHL tilbehør.

STIHL anbefaler å bruke STIHL reservedeler og originalt STIHL tilbehør.

Reservedeler og tilbehør fra andre produsenter kan ikke vurderes av STIHL med hensyn til pålitelighet, sikkerhet og egnethet til tross for løpende markedsobservasjon og STIHL kan ikke garantere for deres bruk.

Originale STIHL reservedeler og originalt STIHL tilbehør fås kjøpt hos en STIHL fagforhandler.

## 22 Kassering

### 22.1 Kassere krattkutteren, batteriet og ladeapparatet

Informasjon om kassering er tilgjengelig hos lokale myndigheter eller hos din STIHL-fagforhandler.

Upassende avfallshåndtering kan være skadelig for helse og miljø.

- ▶ STIHL-produkter, inkludert emballasje, tilføres en egnet gjenvinningsstasjon i samsvar med lokale forskrifter.
- ▶ Må ikke kasseres med husholdningsavfallet.

## 23 EU-samsvarserklæring

### 23.1 Krattkutter STIHL GTA 26

ANDREAS STIHL AG & Co. KG

## 19.10 REACH

REACH betegner en EF-forordning for registrering, vurdering og godkjenning av kjemikalier.

Informasjon om oppfyllelse av REACH forordningen er angitt under [www.stihl.com/reach](http://www.stihl.com/reach).

Badstraße 115  
D-71336 Waiblingen

Tyskland

påtar seg alene ansvaret for at

- Konstruksjon: Batteridrevet krattkutter
- Varemerke: STIHL
- Type: GTA 26
- Serieidentifikasjon: GA01
- Tilbehør: Forlengelse GTA 26 (GA01 820 5000)

oppfyller de gjeldende bestemmelsene til direktivene 2011/65/EU, 2006/42/EF 2014/30/EF og 2000/14/EU, og er utviklet og produsert i henhold til følgende standarder, som gjaldt ved produktionsdato: EN 55014-1, EN 55014-2, EN 62841-1.

EF-typegodkjenningen iht. direktiv 2006/42/EF, art. 12.3(b) ble gjennomført hos: VDE test- og sertifiseringsinstitutt (NB 0366), Merianstraße 28, 63069 Offenbach, Tyskland

- Sertifiseringsnummer: 40050017

Det målte og garanterte lydeffektnivået ble beregnet i henhold til direktivet 2000/14/EF, vedlegg V.

- Målt lydeffektnivå: 88 dB(A)
- Garantert lydeffektnivå: 90 dB(A)

De tekniske dokumentene oppbevares ved produktgodkjenningen til ANDREAS STIHL AG & Co. KG.

Byggeår, produksjonsland og maskinnummer står på krattkutteren.

Waiblingen, 15.06.2023

ANDREAS STIHL AG &amp; Co. KG

med fullmakt fra Robert Olma, Vice President, Regulatory Affairs  
& Global Governmental Relations**24 Produsentens samsvarserklæring for UKCA****24.1 Krattkutter STIHL GTA 26****UK  
CA**ANDREAS STIHL AG & Co. KG  
Badstraße 115  
D-71336 Waiblingen

Tyskland

påtar seg alene ansvaret for at

- Konstruksjon: Batteridrevet krattkutter
- Varemerke: STIHL
- Type: GTA 26
- Serieidentifikasjon: GA01
- Tilbehør: Forlengelse GTA 26 (GA01 820 5000)

oppfyller de gjeldende bestemmelsene til de britiske direktivene The Restriction of the Use of Certain Hazardous Substances in Electrical and Electronic Equipment Regulations 2012, Supply of Machinery (Safety) Regulations 2008, Electromagnetic Compatibility Regulations 2016 og Noise Emission in the Environment by Equipment for use Outdoors Regulations 2001 og er utviklet og produsert i henhold til følgende standarder, som gjaldt ved produksjonsdato: EN 55014-1, EN 55014-2, EN 62841-1.

Typeundersøkelsen ble gjennomført av: Intertek Testing & Certification Ltd (BN: 0359), Academy Place, 1-9 Brook Street, Brentwood Essex, CM14 5NQ, Storbritannia  
– Sertifiseringsnummer: UK-MCR-0043

Det målte og garanterte lydeffektnivået ble beregnet i henhold til det britiske direktivet Noise Emission in the Environment by Equipment for use Outdoors Regulations 2001, Schedule 8.

- Målt lydeffektnivå: 88 dB(A)
- Garantert lydeffektnivå: 90 dB(A)

De tekniske dokumentene oppbevares hos ANDREAS STIHL AG & Co. KG.

Byggeår, produksjonsland og maskinnummer står på krattkutteren.

Waiblingen, 15.06.2023

ANDREAS STIHL AG &amp; Co. KG

med fullmakt fra Robert Olma, Vice President, Regulatory Affairs  
& Global Governmental Relations**25 Adresser**

www.stihl.com

**26 Generelle sikkerhetsanvisninger for elektroverktøy****26.1 Innledning**

Dette kapittelet gjengir de generelle sikkerhetsanvisningene som er angitt i standarden EN/IEC 62841 for håndførte motordrevne elektroverktøy.

STIHL må gjengi disse tekstene.

Sikkerhetsanvisningene som er angitt under "Elektrisk sikkerhet" for unngåelse av elektrisk støt gjelder ikke for STIHL batteri-produkter.

**! ADVARSEL**

- **Les sikkerhetsanvisningene, instruksene, illustrasjoner og tekniske data som følger med dette verktøyet.** Unnlattelse av å overholde de påfølgende sikkerhetsanvisningene og instruksene kan føre til elektrisk støt, brann og/eller alvorlige personskader. **Oppbevar alle sikkerhetsanvisninger og instruksjoner for senere bruk.**

Begrepet "Elektroverktøy" som brukes i sikkerhetsanvisningene gjelder for strømdrevne elektroverktøy (med strømkabel) eller batteridrevne elektroverktøy (uten strømkabel).

**26.2 Sikkerhet på arbeidsplassen**

- a) **Hold arbeidsområdet rent og godt belyst.**  
Uorden eller ubelyste arbeidsområder kan føre til ulykker.
- b) **Ikke arbeid med elektroverktøyet i eksplosjonsfarlig omgivelse, der det befinner seg brennbare væsker, gass eller støv.** Elektroverktøy lager gnister, som kan antenne støvet eller dampen.
- c) **Hold barn og andre personer unna når du bruker elektroverktøyet.** Distraksjoner kan



føre til at du mister kontrollen over elektroverktøyet.

## 26.3 Elektrisk sikkerhet

- a) **Tilkoblingspluggen til elektroverktøyet må passe inn i stikkkontakten. Pluggen må på ingen måte endres. Ikke bruk adapterpluggen sammen med jordet elektroverktøy.** Pluggen som ikke er endret og passende stikkontakter reduserer faren for elektrisk støt.
- b) **Unngå kroppskontakt med jordete overflater til f.eks. rør, radiatorer, ovner og kjøleskap.** Det er økt fare for elektrisk støt, når kroppen din er jordet.
- c) **Hold elektroverktøy unna regn og fuktighet.** Hvis det kommer inn vann i et elektroverktøy øker dette faren for elektrisk støt.
- d) **Ikke bruk tilkoblingsledningen til andre formål. Bruk aldri tilkoblingsledningen til å bære, trekke eller trekke ut støpselet til elektroverktøyet. Hold tilkoblingsledningen unna varme, olje, skarpe kanter eller bevegelige deler.** Skadde eller vridde tilkoblingsledninger øker faren for elektrisk støt.
- e) **Hvis du arbeider utendørs med elektroverktøyet, må du kun bruke skjøteledninger, som er egnet for utendørs bruk.** Bruk av en skjøteledning som er egnet for utendørs bruk reduserer faren for elektrisk støt.
- f) **Hvis det ikke er mulig å unngå drift av elektroverktøyet i fuktig omgivelse, må du bruke en jordfeilbryter.** Bruk av en jordfeilbryter reduserer faren for elektrisk støt.

## 26.4 Sikkerhet av personer

- a) **Vær oppmerksom, pass på hva du holder på med, og gå fornuftig frem ved arbeid med et elektroverktøy. Ikke bruk elektroverktøy, når du er trøtt eller er under innflytelse av rusmidler, alkohol eller medikamenter.** Ett øyeblikks uoppmerksomhet ved bruk av elektroverktøyet kan føre til alvorlige personskader.
- b) **Bruk personlig verneutstyr og alltid en vernebrille.** Bruk av personlig verneutstyr, som støvmaske, sklisikre sikkerhetssko, vernehjelm eller hørselsvern, alt etter type og bruk av elektroverktøyet, reduserer faren for personskader.
- c) **Unngå utilsiktet igangsetting. Forsikre deg om at elektroverktøyet er slått av, før du kobler det til strømforsyningen og/eller kobler til batteriet, plukker det opp eller bærer det.** Hvis du har fingeren på bryteren mens du

bærer elektroverktøyet eller kobler elektroverktøyet til strømforsyningen mens det er slått på, kan dette føre til ulykker.

- d) **Fjern innstillingsverktøy eller skrunøkler, før du slår på elektroverktøyet.** Et verktøy eller en nøkkel, som befinner seg i en roterende del av elektroverktøyet, kan føre til personskader.
- e) **Unngå unormal kroppsholdning. Sørg for sikker stand og hold til enhver tid balansen.** Slik kan du i uventede situasjoner bedre kontrollere elektroverktøyet.
- f) **Bruk egnede klær. Ikke bruk vide klær eller smykker. Hold hår og klær unna bevegelige deler.** Løse klær, smykker eller langt hår kan trekkes inn av bevegelige deler.
- g) **Hvis det er mulig å montere støvavtrekks- og -opsamlingsinnretninger, må de kobles til og brukes på riktig måte.** Bruk av støvavtrekk kan redusere farene gjennom støv.
- h) **Men du må ikke føle deg for sikker, og ikke heve deg selv over sikkerhetsreglene for elektroverktøy, selv om du etter hyppig bruk er kjent med elektroverktøyet.** Uaktsom handling kan i løpet av få sekunder føre til alvorlige personskader.

## 26.5 Bruk og behandling av elektroverktøyet

- a) **Elektroverktøyet må ikke overbelastes. Ved arbeidet må du alltid bruke elektroverktøyet som er ment for dette.** Med det egnede elektroverktøyet arbeider du bedre og sikrere i det angitte ytelsesområdet.
- b) **Ikke bruk elektroverktøy, som har en defekt bryter.** Et elektroverktøy som ikke lenger kan slå på eller av, er farlig og må repareres.
- c) **Trekk pluggen ut av stikkkontakten og/eller fjern det avtakbare batteriet, før du foretar innstillinger på apparatet, bytter deler på bruksredskaper eller legger til side elektroverktøyet.** Denne forholdsregelen hindrer utilsiktet start av elektroverktøyet.
- d) **Elektroverktøy som ikke brukes må oppbevares utenfor rekkevidden til barn. Ikke la personer som ikke er kjent med det eller ikke har lest disse anvisningene, bruke elektroverktøyet.** Elektroverktøy er farlige, hvis de brukes av uerfarne personer.
- e) **Elektroverktøy og bruksredskaper krever nøye pleie. Kontroller om bevegelige deler fungerer feilfritt og ikke klemmer, om deler er**

- bruket eller ødelagt, slik at funksjonen til elektroverktøyet er redusert. Skadde deler må repareres før elektroverktøyet brukes. Mange ulykker kan føres tilbake til dårlig vedlikehold av elektroverktøy.
- f) **Skjæreverktøy skal holdes skarpe og rene.** Skjæreverktøy som pleies godt og har skarpe skjærekanter klemmer mindre og føres lettere.
  - g) **Elektroverktøy, bruksverktøy, bruksredskaper osv. skal brukes tilsvarende disse anvisningene.** Derved må du ta hensyn til arbeidsforholdene og arbeidet som skal utføres. Bruk av elektroverktøy for andre anvendelser enn det de er ment for kan føre til farlige situasjoner.
  - h) **Hold alle håndtak og gripeflater tørre, rene og fri for olje og fett.** Glatte håndtak og gripeflater tillater ikke sikker betjening og styring av elektroverktøyet i uforutsigbare situasjoner.

## 26.6 Bruk og behandling av det batteridrevne verktøyet

- a) **Batterier må kun lades med ladeapparater som anbefales av produsenten.** Gjennom et ladeapparat, som er egnet for en bestemt type batterier, er det brannfare, hvis det brukes med andre batterier.
- b) **Benytt kun batterier som er ment for dette i elektroverktøy.** Bruk av andre batterier kan føre til personskader eller brannfare.
- c) **Batterier som ikke brukes må holdes unna binders, mynter, nøkler, spikre, skruer eller andre små metallgjenstander, som kan føre til forbikobling av kontaktene.** En kortslutning mellom batterikontaktene kan føre til forbrenninger eller brann.
- d) **Ved feil bruk kan væske lekke ut av batteriet. Unngå kontakt med den. Skyll med vann ved tilfeldig kontakt.** Hvis væsken kommer inn i øynene, må du i tillegg konsultere en lege. Væske som lekker ut kan føre til hudirritasjoner eller forbrenninger.
- e) **Ikke bruk batterier som er skadet eller forandret.** Batterier som er skadet eller forandret kan ha uforutsigbar atferd og føre til brann, eksplosjon eller fare for personskader.
- f) **Batteriet må ikke utsettes for brann eller for høye temperaturer.** Brann eller temperaturer på over 130 °C (265 °F) kan føre til eksplosjon.

- g) **Følg alle anvisningene for lading og lad batteriet eller det batteridrevne verktøyet aldri utenfor temperaturområdet som er angitt i bruksanvisningen.** Feil lading eller lading utenfor det tillatte temperaturområdet kan ødelegge batteriet eller øke faren for brann.

## 26.7 Service

- a) **Elektroverktøyet skal kun repareres av kvalifisert fagpersonell og kun med original-reservedeler.** På denne måten sikres det, at sikkerheten til elektroverktøyet opprettholdes.
- b) **Skadde batterier skal ikke vedlikeholdes.** Vedlikehold av batteriet skal kun gjøres av produsenten eller autorisert kundeservice.

## 26.8 Sikkerhetsinstruksjoner for krattkutter

### Generelle sikkerhetsinstruksjoner for krattkuttere

- a) **Hold alle kroppsdeler unna sagkjedet når krattkutteren er i gang. Før start av krattkutteren må du forsikre deg om at sagkjedet ikke berører noe.** Når du arbeider med en krattkutter, kan et øyeblikk uoppmerksomhet føre til at klær eller kroppsdeler gripes av sagkjedet.
- b) **Hold alltid krattkutteren med én hånd på betjeningshåndtaket og den andre hånden på det ekstra gripepunktet.**
- c) **Hold krattkutteren kun på de isolerte håndtakene ettersom sagkjedet kan treffe skjulte strømledninger.** Hvis sagkjedet er i kontakt med en strømførende ledning, kan deler av apparatet som er av metall bli strømførende og føre til elektrisk støt.
- d) **Bruk vernebriller. Det anbefales å bruke ytterligere verneutstyr for hørselen, hodet, hendene og føttene.** Egnede verneklær reduserer faren for personskader grunnet flak med materiale som kastes rundt og tilfeldig berøring av sagkjedet.
- e) **Ikke arbeid med krattkutteren på et tre, en stige, fra et tak eller en ustabil overflate.** Ved drift på en slik måte er det fare for personskader.
- f) **Pass alltid på at du står stabilt og bruk krattkutteren kun når du står på fast, sikker og plan undergrunn.** Glatte underlag eller ustabile gulv kan føre til at du mister likevekten eller kontrollen over krattkutteren.
- g) **Når du kutter en gren som står under spenning, må du regne med at den fjærer tilbake.**

- Hvis spenningen frigjøres i trefrebene, kan den spente grenen treffe betjeningspersonen og/eller føre til tap av kontroll over krattkutteren.
- h) **Vær spesielt forsiktig ved kutting av kratt og unge trær.** Det tynne metallet kan sette seg fast i sagkjedet og slå på deg eller få deg til å miste likevekten.
- i) **Bær krattkutteren på det fremre håndtaket mens den er slått av, sagkjedet må peke bort fra kroppen.** Ved transport eller oppbevaring av krattkutteren må du alltid sette på beskyttelsesdekselet. Forsiktig håndtering av krattkutteren reduserer sannsynligheten for utilsiktede berøring av sagkjedet som er i gang.
- j) **Følg anvisningene for smøring, kjedespenning og skifte av styreskinne og sagkjede.** Et kjede som ikke er forskriftsmessig spent eller smurt kan enten revne eller øke faren for personskader.
- k) **Sag kun treverk. Krattkutteren skal ikke brukes for arbeider, som den ikke er ment for. Eksempel: Ikke bruk krattkutteren av metall til å sage plast, murverk eller byggematerialer, som ikke er av treverk.** Bruk av krattkutteren for ikke forskriftsmessig arbeid kan føre til farlige situasjoner.
- l) **Denne krattkutteren er ikke egnet til å felle trær.** Bruk av krattkutteren til feil arbeid kan føre til alvorlige personskader for brukeren eller andre personer.
- m) **Følg alle instruksjonene når du rydder, lagrer eller utfører vedlikehold på krattkutteren. Forsikre deg om at bryteren er slått av og at batteriet er fjernet.** Ved fjerning av oppsamlet materiale eller vedlikeholdsarbeid kan uventet drift av krattkutteren føre til alvorlige skader.

## Obsah

1	Úvod.....	151
2	Informace k tomuto návodu k použití.....	151
3	Přehled.....	152
4	Bezpečnostní pokyny.....	153
5	Příprava vyvětovací minipily k práci.....	161
6	Nabíjení akumulátoru a světla LED.....	162
7	Smontování vyvětovací minipily.....	163
8	Vsazení a vyjmutí akumulátoru.....	164
9	Zapnutí a vypnutí vyvětovací minipily... ..	164
10	Kontrola vyvětovací minipily a akumulátoru .....	165

11	Práce s vyvětovací minipilou.....	166
12	Po skončení práce.....	166
13	Přeprava.....	167
14	Skladování.....	167
15	Čištění.....	168
16	Údržba.....	168
17	Oprava.....	169
18	Odstranění poruch.....	169
19	Technická data.....	171
20	Kombinace vodících lišt a pilových řetězů .....	172
21	Náhradní díly a příslušenství.....	172
22	Likvidace.....	172
23	Prohlášení o konformitě EU.....	172
24	UKCA-Prohlášení o konformitě.....	173
25	Adresy.....	173
26	Všeobecné bezpečnostní pokyny pro elektrické stroje.....	174

## 1 Úvod

Vážená zákaznice, vážený zákazníku,

těší nás, že jste se rozhodli pro firmu STIHL. Vydáváme a vyrábíme naše výrobky ve špičkové kvalitě podle potřeb našich zákazníků. Tím vznikají výrobky s vysokým stupněm spolehlivosti i při extrémním namáhání.

STIHL je zárukou špičkové kvality také v servisních službách. Náš odborný prodej zajišťuje kompetentní poradenství a instruktáž, jakož i obsáhlou technickou podporu.

STIHL se výslovně zasazuje za trvale udržitelné a zodpovědné zacházení s přírodou. Tento návod k použití Vám má být oporou při bezpečném a ekologickém používání Vašeho výrobku STIHL po dlouhý čas.

Děkujeme Vám za Vaši důvěru a přejeme mnoho spokojenosti s Vaším výrobkem STIHL.



Dr. Nikolas Stihl

**DŮLEŽITÉ! PŘED POUŽITÍM SI NÁVOD PŘEČTĚTE A ULOŽTE JEJ PRO DALŠÍ POTŘEBU.**

## 2 Informace k tomuto návodu k použití

### 2.1 Platné dokumenty

Platí lokální bezpečnostní předpisy.

- ▶ Kromě tohoto návodu k použití je třeba si přečíst níže uvedené dokumenty, porozumět jim a uložit je pro pozdější použití:
  - Informace k multifunkčnímu oleji STIHL MultiOil Bio: [www.stihl.com/safety-data-sheets](http://www.stihl.com/safety-data-sheets)
  - Bezpečnostní informace pro akumulátory STIHL a výrobky s integrovaným akumulátorem: [www.stihl.com/safety-data-sheets](http://www.stihl.com/safety-data-sheets)

## 2.2 Označení varovných odkazů v textu

### ! NEBEZPEČÍ

- Odkaz upozorňuje na nebezpečí, která vedou k těžkým úrazům či úmrtí.
  - ▶ Uvedená opatření mohou zabránit těžkým úrazům či úmrtí.

### ! VAROVÁNÍ

- Odkaz upozorňuje na nebezpečí, která mohou vést k těžkým úrazům či úmrtí.
  - ▶ Uvedená opatření mohou zabránit těžkým úrazům či úmrtí.

### UPOZORNĚNÍ

- Odkaz upozorňuje na nebezpečí, která mohou vést k věcným škodám.
  - ▶ Uvedená opatření mohou zabránit věcným škodám.

## 2.3 Symboly v textu



Tento symbol odkazuje na kapitolu v tomto návodu k použití.

## 3 Přehled

### 3.1 Vyvětovací minipila, akumulátor a nabíječka

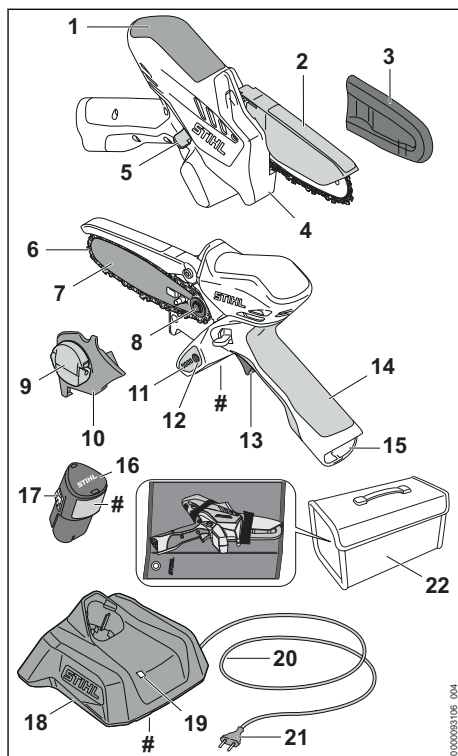









- 1 Hmatec**  
Hmatec slouží pro držení a vedení vyvětovací minipily.
- 2 Ochranný kryt**  
Ochranný kryt chrání před kontaktem s pilovým řetězem.
- 3 Ochranný kryt řetězu**  
Ochranný kryt řetězu chrání před kontaktem s pilovým řetězem.
- 4 Doraz**  
Doraz opírá vyvětovací minipilu během práce o dřevo.
- 5 Aretační páčka**  
Aretační páčka deblokuje spínač.
- 6 Pilový řetěz**  
Pilový řetěz řeže dřevo.
- 7 Vodicí lišta**  
Vodicí lišta vede pilový řetěz.

- 8 Řetězka**  
Řetězka pohání pilový řetěz.
- 9 Křídlatá matice**  
Křídlatá matice upevňuje víko řetězky na vyvětovací minipilu.
- 10 Víko řetězky**  
Víko řetězky zakrývá řetězku a připěvňuje vodící lištu na vyvětovací minipilu.
- 11 Světla LED**  
Světla LED signalizují stav nabití akumulátoru a poruchy.
- 12 Tlačítko**  
Tlačítko aktivuje světla LED na vyvětovací minipile.
- 13 Spínač**  
Spínač vyvětovací minipilu zapíná a vypíná.
- 14 Ovládací rukojeť**  
Ovládací rukojeť slouží k ovládní, držení a vedení vyvětovací minipily.
- 15 Akumulátorová šachta**  
Do akumulátorové šachty se vsunuje akumulátor.
- 16 Akumulátor**  
Akumulátor napájí vyvětovací minipilu energií.
- 17 Zarážková pojistka**  
Zarážková pojistka udržuje akumulátor v akumulátorové šachtě.
- 18 Nabíječka**  
Nabíječka nabíjí akumulátor.
- 19 Světla LED**  
LED signalizuje stav nabíječky.
- 20 Připojovací kabel**  
Připojovací kabel spojuje nabíječku se síťovým konektorem.
- 21 Síťový konektor**  
Elektrická vidlice spojuje připojovací kabel se zásuvkou.
- 22 Brašna**  
Brašna slouží k přepravě a skladování vyvětovací minipily, akumulátoru a nabíječky. Brašna je součástí pouze celé sady (sestávající z vyvětovací minipily, akumulátoru a nabíječky).

## # Výkonový štítek s výrobním číslem

### 3.2 Symboly

Na vyvětovací minipile, akumulátoru a nabíječce se mohou nacházet symboly a ty mají následující význam:

-  Tento symbol udává směr běhu pilového řetězu.
-  LED svítí nebo bliká zeleně. Akumulátor se nabíjí.
-  LED bliká červeně. Mezi akumulátorem a nabíječkou není žádný elektrický kontakt nebo je porucha v akumulátoru či v nabíječce.
-  Délka vodící lišty, která smí být použita.
-  Zaručená hladina akustického výkonu podle směrnice 2000/14/ES v dB(A) za účelem porovnatelnosti akustických emisí výrobků.
-  Údaj vedle symbolu odkazuje na obsah energie akumulátoru podle specifikace výrobce článků. Obsah energie, který je k dispozici při použití, je menší.
-  Elektrický výrobek skladujte v uzavřeném a suchém prostoru.
-  Nelikvidujte výrobek s domácím odpadem.
-  Návod k použití je třeba si přečíst, porozumět mu a uložit ho pro další potřebu.

## 4 Bezpečnostní pokyny

### 4.1 Varovné symboly

#### 4.1.1 Vyvětovací minipila

Varovné symboly na vyvětovací minipile mají následující význam:

-  Dodržujte bezpečnostní pokyny a jejich opatření.
-  Návod k použití je třeba si přečíst, porozumět mu a uložit ho pro další potřebu.
-  Noste ochranné brýle.
-  Vyvětovací minipilu držte pevně oběma rukama.
-  Nedotýkejte se obíhajícího pilového řetězu.
-  Akumulátor během přerušování práce, přepravy, skladování, údržby nebo opravy vždy vyjměte.



Vyvětvovací minipilu a nabíječku chráňte před deštěm a vlhkem.

#### 4.1.2 Akumulátor

Varovné symboly na akumulátoru mají následující význam:



Dodržujte bezpečnostní pokyny a jejich opatření.



Návod k použití je třeba si přečíst, porozumět mu a uložit ho pro další potřebu.



Akumulátor chráňte před horkem a ohněm.



Akumulátor neponořujte do kapalín.

#### 4.1.3 Nabíječka

Varovné symboly na nabíječce mají následující význam:



Dodržujte bezpečnostní pokyny a jejich opatření.



Návod k použití je třeba si přečíst, porozumět mu a uložit ho pro další potřebu.



Nabíječku chráňte před deštěm a vlhkem.

## 4.2 Řádné používání

Vyvětvovací minipila STHL GTA 26 slouží k řezání dřeva.

Vyvětvovací minipila se nesmí používat za deště.

Akumulátor STIHL AS napájí vyvětvovací minipilu energií.

Nabíječka STIHL AL 1 nabíjí akumulátor STIHL AS.

## ▲ VAROVÁNÍ

- Akumulátory a nabíječky, které nejsou firmou STIHL pro vyvětvovací minipilu povoleny, mohou způsobit požáry a exploze. Může tak dojít k těžkým úrazům či úmrtí osob a ke vzniku věcných škod.

- ▶ Vyvětvovací minipilu používejte s akumulátorem STIHL AS.
- ▶ Akumulátor STIHL AS nabíjejte nabíječkou STIHL AL 1.
- Pokud vyvětvovací minipila, akumulátor nebo nabíječka nejsou používány způsobem, který odpovídá jejich účelu, může dojít k těžkým úrazům či úmrtí osob a mohou vzniknout věcné škody.
  - ▶ Vyvětvovací minipilu, akumulátor a nabíječku používejte tak, jak je to popsáno v tomto návodu k použití.

## 4.3 Požadavky na uživatele

### ▲ VAROVÁNÍ

- Uživatelé bez instruktáže nemohou rozpoznat nebo dobře odhadnout nebezpečí hrozící vyvětvovací minipilou, akumulátorem a nabíječkou. Uživatel nebo jiné osoby mohou utrpět těžká nebo smrtelná zranění.



- ▶ Návod k použití je třeba si přečíst, porozumět mu a uložit ho pro další potřebu.

- ▶ Pokud se vyvětvovací minipila, akumulátor nebo nabíječka předávají jiné osobě: předajte jí i návod k použití.
- ▶ Zajistěte, aby uživatel splňoval níže uvedené požadavky:
  - Uživatel je odpočatý.
  - Uživatel je tělesně, sensoricky a duševně schopen vyvětvovací minipilu, akumulátor a nabíječku obsluhovat a pracovat s nimi. Pokud je uživatel tělesně, sensoricky a duševně způsobilý pouze částečně, smí s výrobkem pracovat pouze pod dohledem nebo po zaškolení odpovědnou osobou.
  - Uživatel nemůže rozpoznat a dobře odhadnout nebezpečí hrozící vyvětvovací minipilou, akumulátorem a nabíječkou.
  - Uživatel je plnoletý nebo bude podle národních předpisů pod dohledem zaškolován pro výkon povolání.
  - Uživatel obdržel instruktáž od odborného prodejce výrobků STIHL nebo od osoby znalé odborné tematiky ještě dříve, než začne s vyvětvovací minipilou poprvé pracovat a používat nabíječku.
  - Uživatel není pod vlivem alkoholu, léků nebo drog.
- ▶ V případě nejasností: vyhledejte odborného prodejce STIHL.



## 4.4 Oblečení a vybavení

### ▲ VAROVÁNÍ

- Během práce mohou být dlouhé vlasy vtaženy do vyvětřovací minipily. Uživatel tím může utrpět těžké zranění.
  - ▶ Dlouhé vlasy svazte a zajistěte tak, aby se nacházely nad rameny.
- Během práce mohou být předměty vymrštěny velkou rychlostí nahoru. Uživatel se může zranit.



- ▶ Noste těsně přiléhající ochranné brýle. Vhodné ochranné brýle byly přezkoušeny podle normy EN 166 nebo podle národních předpisů a na trhu jsou k dostání s patřičným označením.
  - ▶ Noste dlouhé kalhoty.
- Shora padající předměty mohou vést ke zranění hlavy.
  - ▶ Pokud během práce mohou shora padat předměty, noste ochrannou přilbu.
- Během práce může dojít k rozvíření prachu. Vdechovaný prach může poškodit zdraví a vyvolat alergické reakce.
  - ▶ Pokud bude rozvířen prach: noste ochrannou protiprachovou masku.
- Nevhodné oblečení se může zachytit v dřevnatém porostu, houští a ve vyvětřovací minipile. Uživatelé bez vhodného oděvu mohou utrpět těžká zranění.
  - ▶ Noste těsně přiléhající oděv.
  - ▶ Šály a ozdoby odložte.
- Během práce se může uživatel pořezat o dřevo. Během čištění či údržby se může uživatel dostat do kontaktu s pilovým řetězem. Uživatel se může zranit.
  - ▶ Noste pracovní rukavice z odolného materiálu.
- Pokud nosí uživatel nevhodnou obuv, může uklouznout. Uživatel se může zranit.
  - ▶ Noste pevnou uzavřenou obuv s hrubou podrážkou.

## 4.5 Pracovní pásmo a okolí

### 4.5.1 Vyvětřovací minipila

### ▲ VAROVÁNÍ

- Nezáčastněné osoby, děti a zvířata nedokážou rozpoznat nebo posoudit nebezpečí, která jim může vyvětřovací minipila a vymrštěné předměty způsobit. Nezáčastněné osoby, děti a zvířata mohou utrpět těžká zranění a může dojít k věcným škodám.
  - ▶ Nepouštějte nezáčastněné osoby, děti a zvířata do pracovního pásma.

- ▶ Vyvětřovací minipilu nenechávejte bez dozoru.
- ▶ Je třeba zabezpečit, aby si s vyvětřovací minipilou nemohly hrát děti.
- Vyvětřovací minipila není vybavena ochranou proti vodě. Pokud by se pracovalo v dešti nebo ve vlhkém prostředí, může dojít k úrazu elektrickým proudem. Může dojít k poranění uživatele nebo k poškození vyvětřovací minipily.



- ▶ Nikdy nepracujte v dešti ani ve vlhkém prostředí.
- Elektronické konstrukční prvky vyvětřovací minipily mohou vytvářet jiskry. Jiskry mohou ve snadno hořlavém nebo explozivním okolí vyvolat požáry nebo exploze. Může tak dojít k těžkým úrazům či úmrtí osob a ke vzniku věcných škod.
  - ▶ Nikdy nepracujte ve snadno hořlavém nebo explozivním okolí.

### 4.5.2 Akumulátor

### ▲ VAROVÁNÍ

- Nezáčastněné osoby, děti a zvířata nemohou rozpoznat ani odhadnout nebezpečí akumulátoru. Nezáčastněné osoby, děti a zvířata mohou být těžce zraněny.
  - ▶ Nezáčastněné osoby, děti a zvířata nepouštějte do blízkosti stroje.
  - ▶ Akumulátor nenechávejte bez dozoru.
  - ▶ Zajistěte, aby si děti nemohly s akumulátorem hrát.
- Akumulátor není chráněn proti všem okolním vlivům. Pokud je akumulátor vystaven určitým okolním vlivům, může začít hořet nebo explodovat, nebo může dojít k jeho neopravitelnému poškození. Může dojít k těžkým úrazům osob a ke vzniku věcných škod.



- ▶ Akumulátor chraňte před horkem a ohněm.
- ▶ Akumulátor neházejte do ohně.
- ▶ Akumulátor nenabíjejte, nepoužívejte a neskladujte mimo uvedené teplotní rozsahy, viz 19.7.



- ▶ Akumulátor neponořujte do kapalín.
- ▶ Akumulátor nepřibližujte ke kovovým malým předmětům.
- ▶ Akumulátor nevystavujte vysokému tlaku.
- ▶ Akumulátor nevystavujte mikrovlnám.



- ▶ Akumulátor chraňte před chemikáliemi a solemi.

### 4.5.3 Nabíječka

## ▲ VAROVÁNÍ

- Nezúčastněné osoby, děti nemohou rozpoznat ani odhadnout nebezpečí nabíječky a elektrického proudu. Nezúčastněné osoby, děti a zvířata mohou být těžce zraněny nebo usmrceny.
  - ▶ Nezúčastněné osoby, děti a zvířata nepouštějte do blízkosti stroje.
  - ▶ Zajistěte, aby si děti nemohly s nabíječkou hrát.
- Nabíječka není chráněna proti vodě. Pokud by se pracovalo v dešti nebo ve vlhkém prostředí, může dojít k úrazu elektrickým proudem. Uživatel může být zraněn a nabíječka se může poškodit.



- ▶ Nikdy nepracujte v dešti ani ve vlhkém prostředí.

- Nabíječka není chráněna před všemi okolními vlivy. Pokud je nabíječka vystavena určitým okolním vlivům, může začít hořet nebo explodovat. Může dojít k těžkým úrazům osob a ke vzniku věcných škod.
  - ▶ Skladujte nabíječku v uzavřeném a suchém prostoru.
  - ▶ Nikdy nabíječku nepoužívejte ve snadno hořlavém a explozivním prostředí.
  - ▶ Nikdy nabíječku nepoužívejte na snadno hořlavém podkladu.
  - ▶ Nabíječku nepoužívejte a neskladujte mimo uvedené teplotní rozsahy, 19.7.
- Osoby mohou zakopnout o připojovací kabel. Mohlo by dojít k poranění osob a poškození nabíječky.
  - ▶ Připojovací kabel nainstalujte naplocho na zem.

## 4.6 Bezpečnosti odpovídající stav

### 4.6.1 Vyvětřovací minipila

Vyvětřovací minipila je v bezpečném stavu, pokud jsou splněny následující podmínky:

- Vyvětřovací minipila je v nepoškozeném stavu.
- Vyvětřovací minipila je čistá a suchá.
- Ochranný kryt je namontován.
- Ochranný kryt není poškozen ani pozměněn.
- Ovládací prvky fungují a nejsou změněny.
- Pilový řetěz je namazán.
- Vyběhané stopy na řetězce nejsou hlubší než 0,5 mm.

- Na stroji je namontovaná jedna kombinace uvedená v tomto návodu k použití sestávající z vodící lišty a pilového řetězu.
- Vodící lišta a pilový řetěz jsou správně namontovány.
- Pilový řetěz je správně napnutý.
- Pro tuto pilu je namontováno originální příslušenství STIHL.
- Příslušenství je namontováno správně.

## ▲ VAROVÁNÍ

- Ve stavu neodpovídajícím bezpečnosti nemohou konstrukční díly již bezpečně fungovat a bezpečnostní zařízení mohou být vyřazena z provozu. Může dojít k těžkým úrazům nebo usmrcení osob.
  - ▶ Pracujte s nepoškozenou vyvětřovací minipilou.
  - ▶ Pokud je vyvětřovací minipila znečištěná nebo mokrá: vyčistěte ji a nechte ji uschnout.
  - ▶ Na vyvětřovací minipile neprovádějte žádné změny. Výjimka: Montáž jedné kombinace uvedené v tomto návodu k použití sestávající z vodící lišty a pilového řetězu.
  - ▶ Vyvětřovací minipilu používejte pouze s namontovaným ochranným krytem.
  - ▶ Pokud je ochranný kryt poškozen nebo jsou na něm provedeny změny: S vyvětřovací minipilou nepracujte.
  - ▶ Pokud nefungují obslužné prvky: S vyvětřovací minipilou nepracujte.
  - ▶ Do této vyvětřovací minipily namontujte originální příslušenství STIHL.
  - ▶ Vodící lištu a pilový řetěz namontujte tak, jak je to popsáno v tomto návodu k použití.
  - ▶ Příslušenství namontujte tak, jak je to popsáno v tomto návodu k použití nebo v návodu k použití daného příslušenství.
  - ▶ Do otvorů vyvětřovací minipily nestrkejte žádné předměty.
  - ▶ Opatřované nebo poškozené informační štítky vyměňte.
  - ▶ V případě nejasností: vyhledejte odborného prodejce výrobků STIHL.

### 4.6.2 Vodící lišta

Vodící lišta je ve stavu odpovídajícím bezpečnosti, když jsou splněny níže uvedené podmínky:

- Vodící lišta není poškozená.
- Vodící lišta není deformovaná.
- Drážka je hluboká jako minimální povolená hloubka drážky nebo hlubší, 19.3.
- Drážka není ani zúžená, ani roztažená.

## ▲ VAROVÁNÍ

- Ve stavu neodpovídajícím bezpečnosti nemůže již vodící lišta pilový řetěz správně vést. Obíhající pilový řetěz může z vodící lišty spadnout. Může dojít k těžkým úrazům nebo usmrcení osob.
  - ▶ Pracujte s nepoškozenou motorovou pilou.
  - ▶ Pokud je hloubka drážky menší než minimální povolená hloubka drážky: vodící lištu vyměňte.
  - ▶ V případě nejasností: vyhledejte odborného prodejce výrobků STIHL.

### 4.6.3 Pilový řetěz

Pilový řetěz je v bezpečnosti odpovídajícím stavu, když jsou splněny níže uvedené podmínky:

- Pilový řetěz není poškozený.
- Pilový řetěz je správně naostřen.
- Značky opotřebení na řezných zubech jsou viditelné.

## ▲ VAROVÁNÍ

- V bezpečnosti neodpovídajícím stavu nemohou konstrukční díly již bezpečně fungovat a bezpečnostní zařízení mohou být vyřazena z provozu. Může dojít k těžkým úrazům nebo usmrcení osob.
  - ▶ Pracovat s nepoškozeným pilovým řetězem.
  - ▶ Správně naostřit pilový řetěz.
  - ▶ V případě nejasností vyhledat odborného prodejce výrobků STIHL.

### 4.6.4 Akumulátor

Akumulátor je v bezpečnosti odpovídajícím stavu, když jsou splněny níže uvedené podmínky:

- Akumulátor není poškozen.
- Akumulátor je čistý a suchý.
- Akumulátor funguje a není pozměněn.

## ▲ VAROVÁNÍ

- Ve stavu neodpovídajícím bezpečnosti nemůže akumulátor již bezpečně fungovat. Osoby mohou utrpět těžká zranění.
  - ▶ Pracujte s nepoškozeným a fungujícím akumulátorem.
  - ▶ Poškozený nebo defektní akumulátor nenabíjejte.
  - ▶ Pokud je akumulátor znečištěný: akumulátor vyčistit a nechat uschnout.
  - ▶ Pokud je akumulátor mokrý nebo vlhký: akumulátor nechat uschnout,  19.8.
  - ▶ Akumulátor neměnit.

- ▶ Do otvorů akumulátoru nestrkejte žádné předměty.
- ▶ Elektrické kontakty akumulátoru nespojujte a nezkratujte kovovými předměty.
- ▶ Akumulátor neotvírejte.
- ▶ Opotřebené nebo poškozené informační štítky vyměňte.
- Z poškozeného akumulátoru může vytékat kapalina. Pokud by se kapalina dostala do styku s pokožkou nebo očima, může dojít k podráždění pokožky či očí.
  - ▶ Zabraňte kontaktu s kapalinou.
  - ▶ Pokud došlo ke kontaktu s pokožkou: dotčená místa pokožky umyjte velkým množstvím vody a mýdlem.
  - ▶ Pokud došlo ke kontaktu s očima: vyplachujte oči nejméně po dobu 15 minut velkým množstvím vody a vyhledejte lékaře.
- Poškozený nebo defektní akumulátor může být nezvykle cítit, může kouřit nebo hořet. Může tak dojít k těžkým úrazům či úmrtí osob a ke vzniku věcných škod.
  - ▶ Pokud je akumulátor neobvykle cítit nebo kouří: akumulátor nepoužívejte a nepřibližujte ho k hořlavým látkám.
  - ▶ Pokud akumulátor hoří: pokuste se uhasit akumulátor hasicím přístrojem nebo vodou.

### 4.6.5 Nabíječka

Nabíječka je ve stavu odpovídajícím bezpečnosti, když jsou splněny níže uvedené podmínky:

- Nabíječka není poškozená.
- Nabíječka je čistá a suchá.

## ▲ VAROVÁNÍ

- Ve stavu neodpovídajícím bezpečnostním požadavkům nemohou konstrukční díly již bezpečně fungovat a bezpečnostní zařízení mohou být vyřazena z provozu. Může dojít k těžkým úrazům nebo usmrcení osob.
  - ▶ Používejte nepoškozenou nabíječku.
  - ▶ Pokud je nabíječka znečištěná nebo mokrá: nabíječku vyčistěte a nechte uschnout.
  - ▶ Nabíječku nepozměňujte.
  - ▶ Do otvorů nabíječky nestrkejte žádné předměty.
  - ▶ Elektrické kontakty nabíječky nespojujte a nezkratujte kovovými předměty.
  - ▶ Nabíječku nikdy neotvírejte.

### 4.7 Pracovní postup

## ▲ VAROVÁNÍ

- Pokud se v okolí pracovní oblasti nezdržují žádné osoby v doslechové vzdálenosti,

- nemůže být v nouzovém případě poskytnuta žádná pomoc.
- ▶ Zajistěte, aby se v okolí v doslechové vzdálenosti pracovní oblastí zdržovaly osoby.
- Uživatel již v určitých situacích nemůže soustředěně pracovat. Uživatel může ztratit kontrolu nad vyvětřovací minipilou, zakopnout, upadnout a těžce se zranit.
  - ▶ Pracujte klidně a s rozvahou.
  - ▶ Pokud jsou světelné poměry a viditelnost špatné: s vyvětřovací minipilou nepracujte.
  - ▶ Vyvětřovací minipilu obsluhujte sám/sama.
  - ▶ Nikdy se strojem nepracujte nad výši ramen.
  - ▶ Dávejte pozor na překážky.
  - ▶ Při práci stůjte na zemi a udržujte rovnováhu. Pokud je nutné pracovat ve výškách: používejte vysokozdviznou pracovní plošinu nebo bezpečné lešení.
  - ▶ Pokud se dostaví známky únavy: udělejte si pracovní přestávku.
- Běžící pilový řetěz může uživatele pořezat. Uživatel tím může utrpět těžké zranění.
  - ▶ Nedotýkejte se běžícího pilového řetězu.
  - ▶ Pokud je pilový řetěz nějakým předmětem zablokován: vyvětřovací minipilu vypněte a akumulátor vyjměte. Teprve potom předmět odstraňte.
- Běžící pilový řetěz se zahřívá a protahuje se. Pokud pilový řetěz není dostatečně mazán a dodatečně napínán, může z vodící lišty spadnout nebo se přetrhnout. Může dojít k těžkým úrazům osob a ke vzniku věcných škod.
  - ▶ Používejte multifunkční olej STIHL MultiOil Bio nebo porovnatelný biologicky odbouratelný multifunkční olej.
  - ▶ Během práce po každém nabití akumulátoru pilový řetěz namažte.
  - ▶ Během práce pravidelně kontrolujte napnutí pilového řetězu. Pokud je napnutí řetězu příliš slabé: pilový řetěz napněte.
- Během práce se mohou vodící lišty, pilový řetěz a řetězka velmi zahřát. Uživatel se může popálit.
  - ▶ Žhavého pilového řetězu, žhavé vodící lišty a žhavé řetězky se nedotýkejte.
  - ▶ Počkejte, až vodící lišty, pilový řetěz a řetězka vychladnou.
  - ▶ Noste pracovní rukavice z odolného materiálu.
- Pokud se vyvětřovací minipila během práce změní nebo se chová nezvyklým způsobem, může být v provozně nebezpečném stavu. Může dojít k těžkým úrazům osob a ke vzniku věcných škod.

- ▶ Ukončete práci, vyjměte akumulátor a vyhledejte odborného prodejce výrobků STIHL.
- Během práce může vyvětřovací minipila způsobit vznik vibrací.
  - ▶ Noste rukavice.
  - ▶ Práci přerušujte přestávkami.
  - ▶ Pokud se vyskytnou náznaky poruch prokrvení: vyhledejte lékaře.
- Pokud běžící pilový řetěz narazí na tvrdý předmět, může dojít ke vzniku jisker. Jiskry mohou ve snadno vznětlivém prostředí vyvolat požáry. Může tak dojít k těžkým úrazům či úmrtí osob a ke vzniku věcných škod.
  - ▶ Nikdy nepracujte ve snadno vznětlivém prostředí.
- Když se spínač pustí, běží pilový řetěz ještě krátce dál. Pohybující se pilový řetěz může někoho pořezat. Osoby mohou utrpět těžká zranění.
  - ▶ Počkejte, až se pilový řetěz zastaví.

## ⚠ NEBEZPEČÍ

- Pokud se pracuje v okolí kabelů vedoucích elektrický proud, může s nimi pilový řetěz přijít do kontaktu a poškodit je. Uživatel může utrpět těžké nebo smrtelné zranění.
  - ▶ Nepracujte v okolí kabelů vedoucích elektrický proud.

## 4.8 Reakční síly

### 4.8.1 Reakční síly

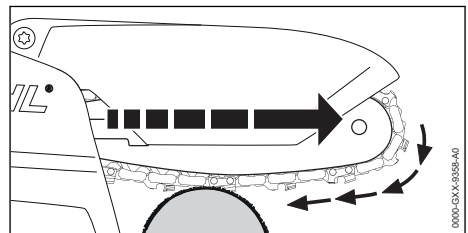

Pokud se pracuje se spodní větví vodící lišty, je vyvětřovací minipila tažena pryč od uživatele.

## ⚠ VAROVÁNÍ

- Pokud běžící pilový řetěz narazí na tvrdý předmět a rychle se zbrzdí, může být vyvětřovací minipila náhle velmi silně odtažena pryč od uživatele. Může dojít k úrazu osob.
  - ▶ Vyvětřovací minipilu držte pevně oběma rukama.
  - ▶ Pracujte tak, jak je to popsáno v tomto návodu k použití.

- ▶ Pracujte s namontovaným ochranným krytem.
- ▶ Pracujte s nepoškozeným a nezměněným ochranným krytem.
- ▶ Pracujte s řádně nabroušeným a správně napnutým pilovým řetězem.
- ▶ Vodící lištu ved'te rovně v řezu.
- ▶ Ozubený doraz správně nasad'te.
- ▶ Pracujte s plným plynem.

## 4.9 Nabíjení

### ▲ VAROVÁNÍ

- Během nabíjení může být poškozená nebo defektní nabíječka nezvykle cítit nebo kouřit. Může dojít k úrazům osob a ke vzniku věcných škod.
  - ▶ Elektrickou vidlici vytáhněte ze zásuvky.
- Nabíječka se může při nedostatečném odvodu teploty přehřát a způsobit požár. Může tím dojít k těžkým úrazům či úmrtí osob a ke vzniku věcných škod.
  - ▶ Nabíječku ničím nezakrývat.

## 4.10 Elektrické připojení

Kontakt s konstrukčními díly vedoucími elektrický proud může vzniknout z těchto příčin:

- Je poškozen připojovací kabel nebo prodlužovací kabel.
- Elektrická vidlice připojovacího kabelu nebo prodlužovacího kabelu je poškozená.
- Zásuvka není správně nainstalovaná.

### ▲ NEBEZPEČÍ

- Kontakt s konstrukčními díly vedoucími elektrický proud může způsobit úraz elektrickým proudem. Uživatel může utrpět těžké nebo smrtelné zranění.
  - ▶ Zajistěte, aby připojovací kabel, prodlužovací kabel a jejich elektrické vidlice nebyly poškozeny.



Pokud je připojovací kabel nebo prodlužovací kabel poškozen:

- ▶ Poškozeného místa se nedotýkejte.
- ▶ Vytáhněte elektrickou vidlici ze zásuvky.
- ▶ Připojovacího kabelu, prodlužovacího kabelu a jejich elektrických vidlic se dotýkejte pouze suchýma rukama.
- ▶ Zasuňte elektrickou vidlici připojovacího kabelu nebo prodlužovacího kabelu do správně nainstalované a zajištěné zásuvky s ochranným kontaktem.
- ▶ Připojte nabíječku přes proudový chránič (30 mA, 30 ms).

- Poškozený nebo nevhodný prodlužovací kabel může vést k zásahu elektrickým proudem. Může dojít k těžkým úrazům nebo usmrcení osob.
  - ▶ Používejte prodlužovací kabel se správným kabelovým průřezem, 19.6.

### ▲ VAROVÁNÍ

- Během nabíjení může nesprávné síťové napětí nebo nesprávná síťová frekvence vést k přepětí v nabíječce. Nabíječka může být poškozena.
  - ▶ Zajistěte, aby síťové napětí a síťová frekvence elektrické sítě souhlasily s údaji na výkonovém štítku nabíječky.
- Pokud je nabíječka připojena k vícenásobným zásuvkám, může během nabíjení dojít k přetížení elektrických součástí. Elektrické konstrukční díly se mohou zahřát a způsobit požár. Může tak dojít k těžkým úrazům či úmrtí osob a ke vzniku věcných škod.
  - ▶ Ujistěte se, že specifikace napájení na vícenásobné zásuvce nepřekračují specifikace uvedené na typovém štítku nabíječky a všech elektrických spotřebičů připojených k vícenásobné zásuvce.
- Nesprávně instalovaný připojovací nebo prodlužovací kabel může být poškozen a existuje zde nebezpečí zakopnutí. Osoby mohou být zraněny a připojovací nebo prodlužovací kabel může být poškozen.
  - ▶ Připojovací kabel a prodlužovací kabel uložte, ved'te a označte tak, aby o ně osoby nemohly zakopnout.
  - ▶ Připojovací kabel a prodlužovací kabel ved'te tak, aby nebyly napnuté nebo smotané.
  - ▶ Připojovací kabel a prodlužovací kabel ved'te tak, aby nemohly být poškozeny, zlomeny, skrípnuty a neodíraly se.
  - ▶ Připojovací kabel a prodlužovací kabel chraňte před horkem, olejem a chemikáliemi.
  - ▶ Připojovací kabel a prodlužovací kabel ved'te po suchém podkladu.
- Během práce se prodlužovací kabel zahřívá. Pokud teplo nemůže odcházet, může způsobit požár.
  - ▶ V případě použití kabelového bubnu: kabelový buben kompletně odvířte.
- Pokud jsou zdí vedeny elektrické kabely a trubky, může dojít při montáži nabíječky na zeď k jejich poškození. Kontakt s kabely vedoucími elektrický proud může vést k zásahu elektrickým proudem. Může dojít k těžkým úrazům osob a ke vzniku věcných škod.

- ▶ Zajistěte, aby na plánovaném místě nebyly ve zdi vedeny žádné elektrické kabely a trubky.
- Pokud by nabíječka nebyla na zeď namontována tak, jak je to popsáno v tomto návodu k použití, může nabíječka nebo akumulátor spadnout dolů nebo se může nabíječka přes-příliš zahřát. Může dojít k úrazům osob a ke vzniku věcných škod.
  - ▶ Nabíječku namontujte na zeď tak, jak je to popsáno v tomto návodu k použití.
- Pokud je nabíječka se vsazeným akumulátorem montována na zeď, může akumulátor z nabíječky vypadnout. Může dojít k úrazům osob a ke vzniku věcných škod.
  - ▶ Nejdříve na zeď připevněte nabíječku a pak vsadte akumulátor.

## 4.11 Přeprava

### 4.11.1 Vyvětovací minipila

#### ▲ VAROVÁNÍ

- Během přepravy se může akumulátor převrátit nebo pohnout. Může dojít k úrazům osob a ke vzniku věcných škod.



- ▶ Vyměňte akumulátor.

- ▶ Nasuňte ochranný kryt řetězu na vodicí lištu tak, aby byla celá vodicí lišta zakrytá.
- ▶ Vyvětovací minipilu přepravujte v brašně, která je součástí dodávky.
- ▶ Pokud v rozsahu dodávky není žádná brašna, vyvětovací minipilu zajistíte upínacími popruhy, řemenem nebo sítkou tak, aby se nemohla převrátit ani pohnout.

### 4.11.2 Akumulátor

#### ▲ VAROVÁNÍ

- Akumulátor není chráněn proti všem okolním vlivům. Pokud je akumulátor vystaven určitým okolním vlivům, může být poškozen a může dojít ke vzniku věcných škod.
  - ▶ Poškozený akumulátor nepřepřavujte.
  - ▶ Pokud je součástí dodávky brašna: Akumulátor přepravujte v brašně, která je součástí dodávky.
- Během přepravy se může akumulátor převrátit nebo pohnout. Může dojít k úrazům osob a ke vzniku věcných škod.
  - ▶ Akumulátor v balení zabalte tak, aby se nemohl pohybovat.
  - ▶ Balení zajistěte tak, aby se nemohlo pohybovat.

### 4.11.3 Nabíječka

#### ▲ VAROVÁNÍ

- Během přepravy se může nabíječka převrátit nebo pohnout. Může dojít k úrazům osob a ke vzniku věcných škod.
  - ▶ Vytáhněte elektrickou vidlici ze zásuvky.
  - ▶ Vyměňte akumulátor.
  - ▶ Nabíječku přepravujte v brašně, která je součástí dodávky.
  - ▶ Pokud v rozsahu dodávky není žádná brašna, nabíječku zajistěte upínacími popruhy, řemenem nebo sítkou tak, aby se nemohla převrátit ani pohnout.
- Připojovací kabel není určen k tomu, aby se za něj nabíječka nosila. Připojovací kabel a nabíječka tím mohou být poškozeny.
  - ▶ Připojovací kabel sviňte a připevněte na nabíječku.

## 4.12 Skladování

### 4.12.1 Vyvětovací minipila

#### ▲ VAROVÁNÍ

- Děti nemohou rozpoznat ani odhadnout nebezpečí hrozcí z vyvětovací minipily. Děti mohou utrpět těžké úrazy.



- ▶ Vyměňte akumulátor.

- ▶ Nasuňte ochranný kryt řetězu na vodicí lištu tak, aby byla celá vodicí lišta zakrytá.
- ▶ Vyvětovací minipilu skladujte mimo dosah dětí.

- Elektrické kontakty na vyvětovací minipile a kovové konstrukční díly mohou pod vlivem vlhka zkorodovat. Vyvětovací minipila se může poškodit.



- ▶ Vyměňte akumulátor.

- ▶ Vyvětovací minipilu skladujte v čistém a suchém stavu.

### 4.12.2 Akumulátor

#### ▲ VAROVÁNÍ

- Děti nemohou rozpoznat ani odhadnout nebezpečí vyplývající z akumulátoru. Děti mohou utrpět těžké úrazy.
  - ▶ Akumulátor skladujte mimo dosah dětí.
- Akumulátor není chráněn proti všem okolním vlivům. Pokud je akumulátor vystaven určitým

okolním vlivům, může dojít k neopravitelnému poškození.

- ▶ Akumulátor skladujte v čistém a suchém stavu.
- ▶ Skladujte akumulátor v uzavřeném prostoru.
- ▶ Akumulátor skladujte odděleně od vyvětovací minipily.
- ▶ Pokud je akumulátor uložen v nabíječce: Odpojte síťový konektor a uložte akumulátor se stavem nabití mezi 40 % a 60 % (2 zelená svítící světla LED).
- ▶ Akumulátor je třeba skladovat v rámci zadávaných teplotních mezí,  19.7.

#### 4.12.3 Nabíječka

### VAROVÁNÍ

- Děti nemohou rozpoznat ani odhadnout nebezpečí hrozící nabíječkou. Může dojít k těžkým úrazům nebo usmrcení dětí.
  - ▶ Vytáhněte síťový konektor sítě.
  - ▶ Skladujte nabíječku mimo dosah dětí.
- Nabíječka není chráněna před všemi okolními vlivy. Pokud je nabíječka vystavena určitým okolním vlivům, může dojít k jejímu poškození.
  - ▶ Vytáhněte síťový konektor sítě.
  - ▶ Pokud je nabíječka příliš zahřátá: nechejte ji vychladnout.
  - ▶ Skladujte nabíječku v čistém a suchém stavu.
  - ▶ Skladujte nabíječku v uzavřeném prostoru.
  - ▶ Nabíječku je třeba skladovat v rámci zadávaných teplotních mezí,  19.7.
- Připojovací kabel není určen k tomu, aby se za něj nabíječka nosila či zavěšovala. Připojovací kabel a nabíječka tím mohou být poškozeny.
  - ▶ Nabíječku berte a držte za těleso.
  - ▶ Nabíječku zavěste na závěsný držák na zdi.

#### 4.13 Čištění, údržba a opravy

### VAROVÁNÍ

- Pokud je akumulátor během čištění, údržby nebo opravy vsazen, může dojít k nechtěnému zapnutí vyvětovací minipily. Může dojít k těžkým úrazům osob a ke vzniku věcných škod.



- ▶ Vyjměte akumulátor.

- Při používání agresivních čisticích prostředků, čištění pomocí vodního proudu nebo špičatých předmětů může docházet k poškození vyvětovací minipily, vodící lišty, pilového řetězu,













akumulátoru a nabíječky. Pokud se vyvětovací minipila, vodící lišta, pilový řetěz, akumulátor nebo nabíječka nečistí správně, nemohou konstrukční díly správně fungovat a bezpečnostní zařízení mohou být vyřazena z provozu. Osoby mohou utrpět těžká zranění.

- ▶ Vyvětovací minipilu, vodící lištu, pilový řetěz, akumulátor a nabíječku čistěte tak, jak je popsáno v tomto návodu k použití.
- Pokud se vyvětovací minipila, vodící lišta, pilový řetěz, akumulátor nebo nabíječka neoddrží či neopravují správně, nemohou konstrukční díly správně fungovat a bezpečnostní zařízení mohou být vyřazena z provozu. Může dojít k těžkým úrazům nebo usmrcení osob.
  - ▶ Vyvětovací minipilu, akumulátor a nabíječku nikdy sám/sama neopravujte ani neprovádějte údržbu.
  - ▶ Pokud musejí být vyvětovací minipila, akumulátor nebo nabíječka podrobeny údržbě nebo opravě: vyhledejte odborného prodejce výrobků STIHL.
  - ▶ Na vodící liště a pilovém řetězu provádějte údržbářské úkony a opravy tak, jak je to popsáno v tomto návodu k použití.
- Během čištění nebo údržby pilového řetězu se může uživatel pořezat o ostré řezné zuby. Uživatel se může zranit.
  - ▶ Noste pracovní rukavice z odolného materiálu.

## 5 Příprava vyvětovací minipily k práci

### 5.1 Příprava vyvětovací minipily k práci

Před každým započatím práce se musí provést níže uvedené kroky:

- ▶ Zajistěte, aby se níže uvedené konstrukční díly nacházely v bezpečném stavu:
  - Vyvětovací minipila,  4.6.1.
  - Vodící lišta,  4.6.2.
  - Pilový řetěz,  4.6.3.
  - Akumulátor,  4.6.4.
  - Nabíječka,  4.6.5.
- ▶ Zkontrolujte akumulátor,  10.6.
- ▶ Akumulátor zcela nabijte,  6.2.
- ▶ Vychistěte vyvětovací minipilu,  15.1.
- ▶ Namontujte vodící lištu a pilový řetěz,  7.1.1.
- ▶ Napněte pilový řetěz,  7.2.
- ▶ Namažte pilový řetěz,  7.3.
- ▶ Zkontrolujte ovládací prvky,  10.5.



- ▶ Pokud tyto kroky nemohou být provedeny: vyvětvovací minipilu nepoužívejte a vyhledejte odborného prodejce výrobků STIHL.

## 6 Nabíjení akumulátoru a světla LED

### 6.1 Montáž nabíječky na zeď

Nabíječka může být montována na zeď.

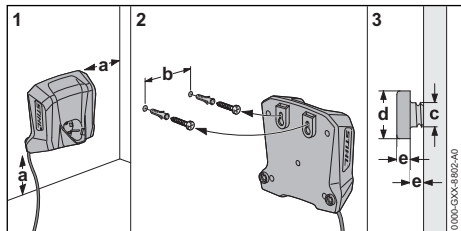

- ▶ Nabíječku namontujte na zeď tak, aby byly splněny níže uvedené podmínky:
  - Je použit vhodný přípevnovací materiál.
  - Nabíječka je ve vodorovné poloze. Jsou dodrženy následující rozměry:
    - a = nejméně 100 mm
    - b = 54 mm
    - c = 4,5 mm
    - d = 9 mm
    - e = 2,5 mm

### 6.2 Nabíjení akumulátoru

Délka doby nabíjení závisí na různých vlivech, např. na teplotě akumulátoru nebo na teplotě okolí. Aby se dosáhlo optimálního výkonu, dbejte na dodržování doporučených teplotních mezí,  19.8. Skutečná délka doby nabíjení se může odchylovat od uvedené délky doby nabíjení. Délka doby nabíjení je uvedena na adrese [www.stihl.com/charging-times](http://www.stihl.com/charging-times).

Když je elektrická vidlice zasunuta do zásuvky a akumulátor je vsazen do nabíječky, proces nabíjení se spustí automaticky. Po úplném nabití akumulátoru se nabíječka automaticky vypne.

Během nabíjení se akumulátor a nabíječka zahřívají.

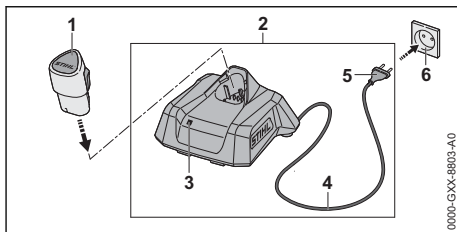

- ▶ Zasuňte elektrickou vidlici (5) do dobře přístupné zásuvky (6). Nabíječka (2) provede detekční test. LED (3) svítí cca 1 vteřinu zeleně a cca 1 vteřinu červeně.
- ▶ Uložte připojovací kabel (4).
- ▶ Akumulátor (1) vsadte do vodiček nabíječky (2) a až na doraz ho zamáčkněte. LED (3) svítí nebo bliká zeleně. Akumulátor (1) se nabíjí.
- ▶ Pokud LED (3) již nesvítí: akumulátor (1) je zcela nabitý a může být z nabíječky (2) vyjmut.
- ▶ Pokud se nabíječka (2) již nebude používat: síťový konektor (5) vytáhněte ze zásuvky (6).

### 6.3 Indikace stavu nabití

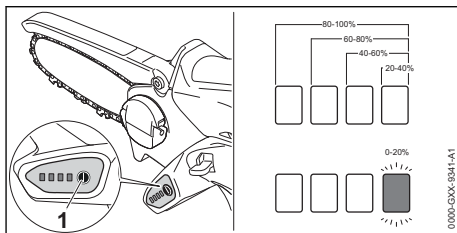

- ▶ Vsaďte akumulátor.
- ▶ Stiskněte tlačítko (1). Světla LED svítí po dobu cca 5 vteřin zeleně a udávají stav nabití.
- ▶ Pokud právě světlo LED bliká zeleně: akumulátor nabíjte.

### 6.4 Světla LED na vyvětvovací minipile

Světla LED mohou signalizovat stav nabití akumulátoru nebo poruchy. Světla LED mohou svítit nebo blikat zeleně nebo červeně.

Pokud světla LED svítí nebo blikají zeleně, je signalizován stav nabití.

- ▶ Pokud světla LED svítí nebo blikají červeně: odstraňte závady,  18. Ve vyvětvovací minipile nebo v akumulátoru je porucha.



## 6.5 LED na nabíječe

LED signalizuje stav nabíječky nebo její poruchy. LED může svítit zeleně nebo červeně nebo blikat.

Pokud LED svítí nebo bliká zeleně, akumulátor se nabíjí.

► Pokud LED svítí nebo bliká červeně: odstraňte závady,  18.

V nabíječe nebo v akumulátoru je porucha.

## 7 Smontování vyvětovací minipily

### 7.1 Demontáž a montáž vodicí lišty a pilového řetězu

#### 7.1.1 Demontujte vodicí lištu a pilový řetěz

► Vyvětovací minipilu vypněte a vyjměte akumulátor.

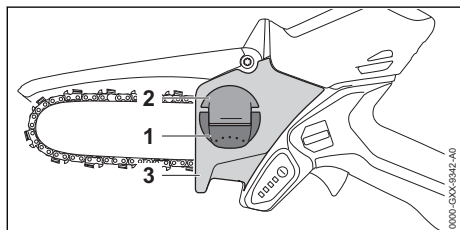

- Vyklopte křídlo (1) křídlaté matice (2).
- Otáčejte křídlatou maticí (2) v protisměru chodu hodinových ručiček tak dlouho, až může být sejmuto víko řetězky (3).
- Sejměte víko řetězky (3).
- Sejměte vodicí lištu a pilový řetěz.

#### 7.1.2 Namontujte vodicí lištu a pilový řetěz

Kombinace vodicí lišty a pilového řetězu, které se hodí k řetězce a smějí být namontovány, jsou uvedeny v technických datech,  20.1.

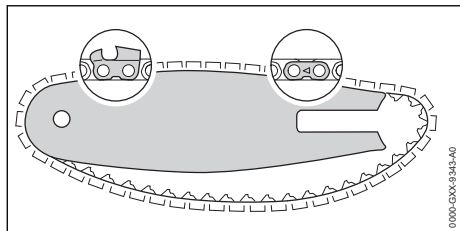

- Pilový řetěz vložte do drážky vodicí lišty tak, aby šipky na spojovacích člancích pilového řetězu na horní straně ukazovaly ve směru běhu pilového řetězu.

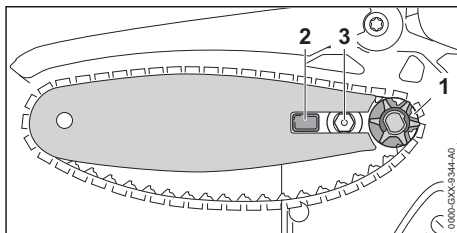

- Vodicí lištu s pilovým řetězem nasadíte na vyvětovací minipilu tak, aby byly splněny níže uvedené podmínky:
  - Vodicí články pilového řetězu sedí v zubech řetězky (1).
  - Čep (2) sedí v podlouhlém otvoru vodicí lišty.
  - Šroub s nákrůžkem (3) sedí v podlouhlém otvoru vodicí lišty.

Orientace vodicí lišty nehraje žádnou roli. Nápis natištěný na vodicí liště může být i vzhůru nohama.

- Napněte pilový řetěz.
- Víko řetězky přiložte k vyvětovací minipile tak, aby lícovalo s vyvětovací minipilou.
- Otáčejte křídlatou maticí ve směru chodu hodinových ručiček tak dlouho, až víko řetězky pevně sedí na vyvětovací minipile.
- Sklopte křídlo křídlaté matice.

### 7.2 Napínání pilového řetězu

Během práce se pilový řetěz prodlužuje nebo smršťuje. Napnutí pilového řetězu se mění. Během práce se musí napnutí pilového řetězu pravidelně kontrolovat a musí se provádět dodatečné napnutí.

► Vyvětovací minipilu vypněte a vyjměte akumulátor.

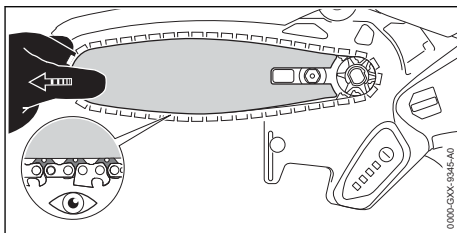

- Vyklopte křídlo křídlaté matice.
- Otočte křídlatou maticí 2 otáčky v protisměru chodu hodinových ručiček. Křídlatá matice je povolena.

## ! VAROVÁNÍ

- Rezné zuby pilového řetězu jsou ostré. Uživatel se může pořezat.
    - ▶ Noste pracovní rukavice z odolného materiálu.
- 
- ▶ Pohybuje vodící lištou doleva nebo doprava tak dlouho, až jsou splněny následující podmínky: Vodící články pilového řetězu jsou na spodní straně vodící lišty ještě z poloviny viditelné.
  - ▶ Otáčejte křídlatou maticí ve směru chodu hodinových ručiček tak dlouho, až víko řetězky pevně sedí na vyvětřovací minipile.
  - ▶ Pokud může být pilový řetěz po vodící liště ještě tažen dvěma prsty a jen nepatrnou silou: pilový řetěz je správně napnutý.
  - ▶ Pokud jsou vodící články pilového řetězu na spodní straně vodící lišty zcela viditelné: pilový řetěz znovu napněte.
  - ▶ Sklopte křídlo křídlaté matice.

### 7.3 Mazání pilového řetězu

Multifunkční olej STIHL Multioil Bio nebo provnatelný biologicky odbouratelný multifunkční olej maže a chladí obíhající pilový řetěz.

- ▶ Vyvětřovací minipilu vypněte a vyjměte akumulátor.
- ▶ Vyvětřovací minipilu položte na rovnou plochu tak, aby uzávěr řetězky směřoval nahoru.
- ▶ Vodící lištu a pilový řetěz vyčistěte štětcem, měkkým kartáčem nebo prostředkem na rozpouštění pryskyřic STIHL.

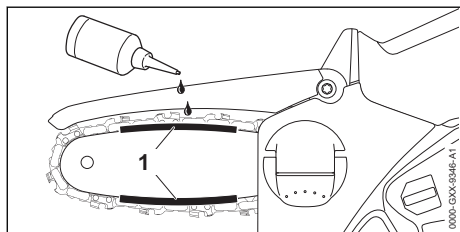

- ▶ Multifunkční olej naneste v pásmu (1) mezi vodící lištu a pilový řetěz.
- ▶ Vsaďte akumulátor.
- ▶ Vyvětřovací minipilu zapněte. Multifunkční olej se rozprostře po pilovém řetězu. Pilový řetěz je namazán.

## 8 Vsazení a vyjmutí akumulátoru

### 8.1 Vsazení akumulátoru

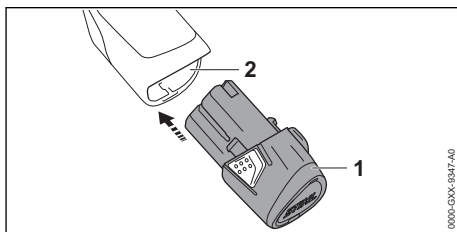

- ▶ Akumulátor (1) zamáčkněte až na doraz do akumulátorové šachty (2). Akumulátor (1) se s kliknutím zaaretuje.

### 8.2 Vyjmutí akumulátoru

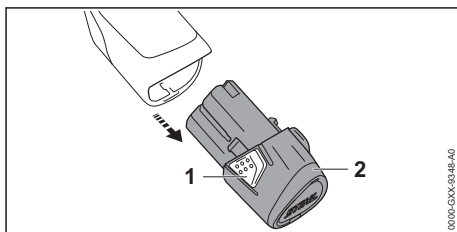

- ▶ Zmáčkněte obě zárazkové pojistky (1). Akumulátor (2) je deblokován a lze ho vyjmout.

## 9 Zapnutí a vypnutí vyvětřovací minipily

### 9.1 Vyvětřovací minipilu zapněte

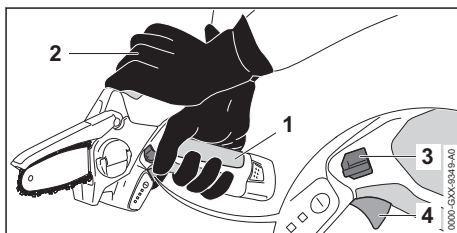

- ▶ Vyvětřovací minipilu držte pevně jednou rukou v místě uchopení ovládací rukojeti (1) tak, aby palec obepínal ovládací rukojeť.
- ▶ Vyvětřovací minipilu držte druhou rukou za hmatec (2) a vedte ji.
- ▶ Stiskněte aretační páčku (3) palcem a držte ji stisknutou.

- ▶ Stiskněte ukazováčkem spínač (4) a držte ho stisknutý.  
Vyvětřovací minipila akceleruje a pilový řetěz se rozběhne. Aretační páčka (3) může být puštěna.

## 9.2 Vypnutí vyvětřovací minipily

- ▶ Pusťte spínač.  
Pilový řetěz již neběží.
  - ▶ Pokud pilový řetěz běží dále: vyjměte akumulátor a vyhledejte odborného prodejce výrobků STIHL.
- Vyvětřovací minipila je defektní.

# 10 Kontrola vyvětřovací minipily a akumulátoru

## 10.1 Kontrola řetězky

- ▶ Vyvětřovací minipilu vypněte a vyjměte akumulátor.
- ▶ Demontujte víko řetězky.
- ▶ Demontujte vodící lištu a pilový řetěz.

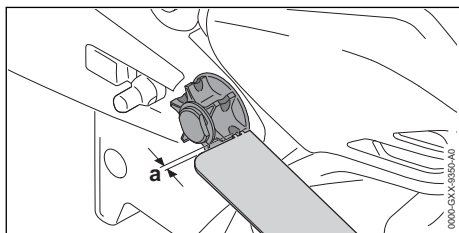

- ▶ Vyběhané stopy na řetězce přezkoušejte porovnávacím kalibrem STIHL.
- ▶ Pokud jsou vyběhané stopy hlubší než  $a = 0,5 \text{ mm}$ : vyvětřovací minipilu nepoužívejte a vyhledejte odborného prodejce výrobků STIHL.  
Řetězka musí být vyměněna.

## 10.2 Kontrola vodící lišty

- ▶ Vyvětřovací minipilu vypněte a vyjměte akumulátor.
- ▶ Demontujte pilový řetěz a vodící lištu.

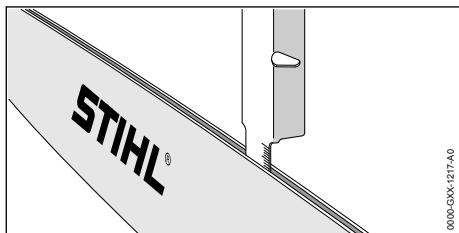

- ▶ Změřte hloubku drážky vodící lišty stupnicovou tyčí pilovací měrky STIHL.

- ▶ Vodící lištu vyměřte, pokud je splněna jedna z níže uvedených podmínek:
  - Vodící lišta je poškozená.
  - Naměřená hloubka drážky je menší než nejmenší povolená hloubka drážky vodící lišty, 19.3.
  - Drážka vodící lišty je zúžená nebo roztažená.
- ▶ V případě nejasností: vyhledejte odborného prodejce STIHL.

## 10.3 Kontrola pilového řetězu

- ▶ Vyvětřovací minipilu vypněte a vyjměte akumulátor.

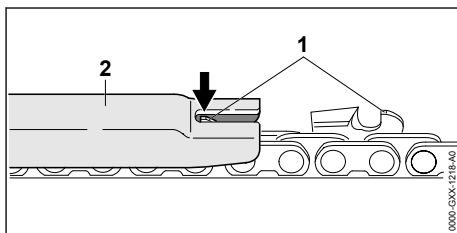

- ▶ Změřte výšku omezovače hloubky (1) pilovací měrkou STIHL (2). Pilovací měrka STIHL musí být vhodná pro rozteč pilového řetězu.
- ▶ Pokud omezovač hloubky (1) přesahuje pilovací měrku (2): omezovač hloubky (1) dodatečně spilujte, 16.1.

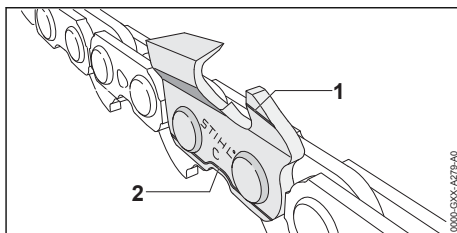

- ▶ Zkontrolujte, jsou-li viditelné značky opotřebení (1 a 2) na řezných zubech.
- ▶ Pokud není některá ze značek opotřebení na některém řezném zubu viditelná: motorovou pilu nepoužívejte a vyhledejte odborného prodejce výrobků STIHL.
- ▶ Pilovací měrku STIHL zkontrolujte, je-li dodržen úhel ostření řezných zubů o velikosti  $30^\circ$ . Pilovací měrka STIHL musí být vhodná pro rozteč pilového řetězu.
- ▶ Pokud není úhel ostření o velikosti  $30^\circ$  dodržen: pilový řetěz naostřete.
- ▶ V případě nejasností: vyhledejte odborného prodejce STIHL.

## 10.4 Kontrola ochranného krytu

- Vyjměte akumulátor.

### ! VAROVÁNÍ

- Rezné zuby pilového řetězu jsou ostré. Uživatel se může pořezat.
  - Noste pracovní rukavice z odolného materiálu.

- Ochranný kryt vyklepte směrem nahoru a pusťte ho. Ochranný kryt se odpruží zpět do výchozí polohy.
- Pokud se s ochranným krytem hýbe těžko nebo se neodpruží do výchozí polohy: vyvětovací minipilou nepoužívejte a vyhledejte odborného prodejce výrobků STIHL. Ochranný kryt je defektní.

## 10.5 Kontrola ovládacích prvků

### Blokovací páka a řadicí páka

- Vyjměte akumulátor.
- Pokuste se stisknout spínač bez stisknutí aretační páčky.
- Pokud se spínač dá stisknout: vyvětovací minipilou nepoužívejte a vyhledejte odborného prodejce výrobků STIHL. Aretační páčka je defektní.
- Stiskněte aretační páčku a držte ji stisknutou.
- Stiskněte spínač a opět ho pusťte.
- Pokud se spínač těžko pohybuje nebo se neodpruží do výchozí polohy: vyvětovací minipilou nepoužívejte a vyhledejte odborného prodejce výrobků STIHL. Spínač je defektní.

### Zapnutí vyvětovací minipily

- Vsaďte akumulátor.
- Stiskněte aretační páčku a držte ji stisknutou.
- Stiskněte spínač a stisknutý ho držte. Pilový řetěz běží.
- Pokud 3 LED blikají červeně: vyjměte akumulátor a vyhledejte odborného prodejce výrobků STIHL. Vyvětovací minipila vykazuje poruchu.
- Pusťte spínač. Pilový řetěz již neběží.
- Pokud pilový řetěz běží dále: vyjměte akumulátor a vyhledejte odborného prodejce výrobků STIHL. Vyvětovací minipila je defektní.

## 10.6 Kontrola akumulátoru

- Vsaďte akumulátor.
- Stiskněte tlačítko na vyvětovací minipile. Světla LED svítí nebo blikají.

- Pokud světla LED nesvítí nebo neblíkají: vyvětovací minipilou a akumulátor nepoužívejte a vyhledejte odborného prodejce výrobků STIHL. Ve vyvětovací minipile nebo v akumulátoru je porucha.

## 11 Práce s vyvětovací minipilou

### 11.1 Jak držet a vést vyvětovací minipilou

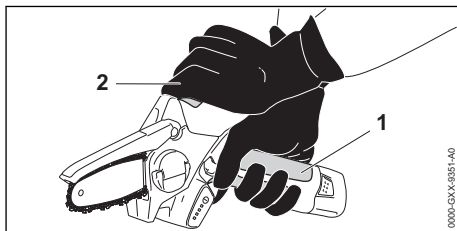

- Vyvětovací minipilou držte pevně jednou rukou v místě uchopení ovládací rukojeti (1) tak, aby palec obepínal ovládací rukojet, a ved'te ji.
- Vyvětovací minipilou držte druhou rukou za hmatec (2) a ved'te ji.

### 11.2 Řezání

- Zaved'te vodící lištu na plný plyn do řezu.

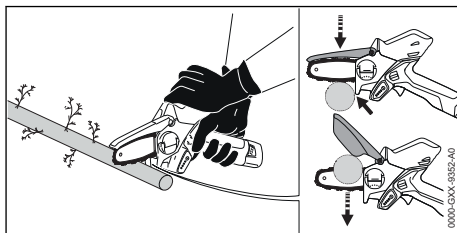

- Nasad'te ozubený doraz a použijte ho jako otočný bod.
- Ved'te vodící lištu úplně skrze dřevo.
- Na konci řezu zachyťte hmotnost vyvětovací minipily.
- Větve odřezávejte jednotlivě.

Aby se dosáhlo optimálního výkonu, dbejte na dodržování doporučených teplotních mezí, 19.8.

## 12 Po skončení práce

### 12.1 Po skončení práce

- Vyvětovací minipilou vypněte a vyjměte akumulátor.

- ▶ Pokud je vyvětovací minipila mokrá: vyvětovací minipilu nechejte uschnout.
- ▶ Pokud je akumulátor mokry nebo vlhký: akumulátor nechat uschnout,  19.8.
- ▶ Vyčistěte vyvětovací minipilu.
- ▶ Vyčistěte vodící lištu a pilový řetěz.
- ▶ Nasuňte ochranný kryt řetězu na vodící lištu tak, aby byla celá vodící lišta zakrytá.
- ▶ Vyčistěte akumulátor.

## 13 Přeprava

### 13.1 Přeprava vyvětovací minipily

- ▶ Vyvětovací minipilu vypněte a vyjměte akumulátor.
- ▶ Nasuňte kryt řetězu na vodící lištu tak, aby byla celá vodící lišta zakrytá.

#### Jak nosit vyvětovací minipilu

- ▶ Vyvětovací minipilu noste jednou rukou za ovládací rukojeť tak, aby vodící lišta směřovala dolů.

#### Přeprava vyvětovací minipily ve vozidle

- ▶ Vyvětovací minipilu přepravujte v brašně, která je součástí dodávky.
- ▶ Brašnu zajistěte tak, aby se nemohla převrátit ani pohnout.
- ▶ Pokud v rozsahu dodávky není žádná brašna, vyvětovací minipilu zajistěte upínacími popruhy, řemenem nebo sít'kou tak, aby se nemohla převrátit ani pohnout.

### 13.2 Přeprava akumulátoru

- ▶ Vyvětovací minipilu vypněte a vyjměte akumulátor.
- ▶ Zajistěte, aby byl akumulátor ve stavu odpovídajícím bezpečnosti.
- ▶ Akumulátor zabalte do brašny, která je součástí dodávky.
- ▶ Pokud není taška součástí dodávky: Akumulátor zabalte tak, aby se nemohl v balení pohybovat.
- ▶ Balení zajistěte tak, aby se nemohlo pohybovat.

Akumulátor podléhá požadavkům pro přepravu nebezpečných nákladů. Akumulátor je zařazen jako UN 3480 (lithium-iontové baterie) a byl přezkoušen podle manuálu UN Zkoušky a kritéria, díl III, podkapitola 38.3.

Přepravní předpisy jsou uvedené na adrese [www.stihl.com/safety-data-sheets](http://www.stihl.com/safety-data-sheets).

### 13.3 Přeprava nabíječky

- ▶ Vytáhněte elektrickou vidlici ze zásuvky.
- ▶ Vyjměte akumulátor.

- ▶ Připojovací kabel sviřte a připevněte na nabíječku.
- ▶ Pokud se bude nabíječka přepravovat v automobilu:
  - ▶ Nabíječku přepravujte v brašně, která je součástí dodávky.
  - ▶ Brašnu zajistěte tak, aby se nemohla převrátit ani pohnout.
  - ▶ Pokud v rozsahu dodávky není žádná brašna, nabíječku zajistěte tak, aby se nemohla převrátit ani pohnout.

## 14 Skladování

### 14.1 Skladování vyvětovací minipily

- ▶ Vyvětovací minipilu vypněte a vyjměte akumulátor.
- ▶ Nasuňte ochranný kryt řetězu na vodící lištu tak, aby byla celá vodící lišta zakrytá.
- ▶ Vyvětovací minipilu skladujte tak, aby byly splněny níže uvedené podmínky:
  - Vyvětovací minipila se nemůže převrátit ani pohnout.
  - Vyvětovací minipila je mimo dosah dětí.
  - Vyvětovací minipila je čistá a suchá.
  - Pilový řetěz je namazán.

### 14.2 Skladování akumulátoru

STIHL doporučuje skladovat akumulátor ve stavu nabití mezi 40 % a 60 % (2 zeleně svítící LED).

- ▶ Akumulátor skladujte tak, aby byly splněny níže uvedené podmínky:
  - Akumulátor je mimo dosah dětí.
  - Akumulátor je čistý a suchý.
  - Akumulátor je v uzavřeném prostoru.
  - Akumulátor je třeba skladovat odděleně od vyvětovací minipily.
  - Pokud je akumulátor uložen v nabíječce: Odpojte síťový konektor a uložte akumulátor se stavem nabití mezi 40 % a 60 % (2 zelená svítící světla LED).
  - Akumulátor neskladujte mimo udávané teplotní rozsahy,  19.7.

**UPOZORNĚNÍ**

- Pokud se akumulátor neskladuje tak, jak je popsáno v tomto návodu k použití, může dojít k jeho úplnému vybití a nevratnému poškození.
  - ▶ Před uskladněním vybitý akumulátor nabijte. STIHL doporučuje skladovat akumulátor ve stavu nabití mezi 40 % a 60 % (2 zeleně svítící LED).
  - ▶ Akumulátor skladujte odděleně od vyvětovací pily.

**14.3 Skladování nabíječky**

- ▶ Vytáhněte síťový konektor ze zásuvky.

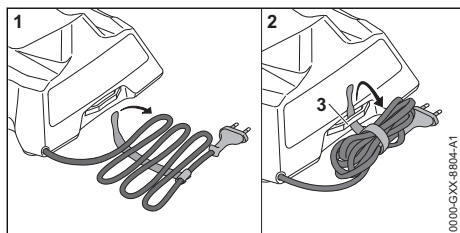

- ▶ Sviňte připojovací kabel a připevněte jej na nabíječku.
- ▶ Skladujte nabíječku tak, aby byly splněny níže uvedené podmínky:
  - Nabíječka je mimo dosah dětí.
  - Nabíječka je čistá a suchá.
  - Nabíječka je v uzavřeném prostoru.
  - Nabíječka není zavěšená za připojovací kabel nebo za držák (3) pro připojovací kabel.
  - Nabíječku neskladujte mimo udávané teplotní rozsahy, ☞ 19.7.

**15 Čištění****15.1 Vyčistěte vyvětovací minipilu**

- ▶ Vyvětovací minipilu vypněte a vyjměte akumulátor.
- ▶ Vyvětovací minipilu vyčistěte vlhkým hadrem nebo rozpouštědlem na bázi pryskyřice značky STIHL.
- ▶ Vyčistěte větrací štěrbinu štětcem.
- ▶ Demontujte víko řetězky.
- ▶ Pásmo okolo řetězky očistěte vlhkým hadrem nebo prostředkem na rozpouštění pryskyřic STIHL.
- ▶ Odstraňte z akumulátorové šachty cizí předměty a vyčistěte akumulátorovou šachtu vlhkým hadrem.
- ▶ Elektrické kontakty v akumulátorové šachtě vyčistěte štětcem nebo měkkým kartáčem.

- ▶ Namontujte kryt řetězového kola.

**15.2 Vyčistěte vodící lištu a pilový řetěz.**

- ▶ Vyvětovací minipilu vypněte a vyjměte akumulátor.
- ▶ Demontujte vodící lištu a pilový řetěz.

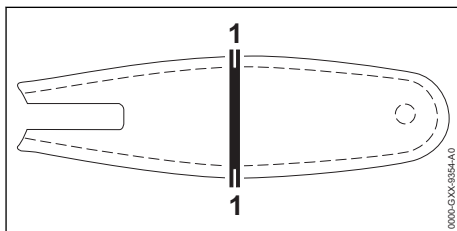

- ▶ Drážku (1) vyčistěte štětcem, měkkým kartáčem nebo prostředkem na rozpouštění pryskyřic STIHL.
- ▶ Pilový řetěz vyčistěte štětcem, měkkým kartáčem nebo prostředkem na rozpouštění pryskyřic STIHL.
- ▶ Namontujte vodící lištu a pilový řetěz.
- ▶ Namažte pilový řetěz.

**15.3 Čištění akumulátoru**

- ▶ Akumulátor vyčistěte vlhkým hadrem.

**15.4 Čištění nabíječky**

- ▶ Vytáhněte elektrickou vidlici ze zásuvky.
- ▶ Nabíječku vyčistěte vlhkým hadrem.
- ▶ Elektrické kontakty nabíječky vyčistěte štětcem nebo měkkým kartáčem.

**16 Údržba****16.1 Ostření pilového řetězu**

Správné ostření pilového řetězu vyžaduje velkou praxi.

Pomůckou pro správné ostření pilového řetězu jsou pilníky STIHL, pilovací pomůcky STIHL, ostřící přístroje STIHL a brožurka „Ostření pilových řetězů STIHL“. Brožurka je dostupná na adrese [www.stihl.com/sharpening-brochure](http://www.stihl.com/sharpening-brochure).

STIHL doporučuje nechat pilové řetězy ostřit u odborného prodejce výrobků STIHL.

**VAROVÁNÍ**

- Rezné zuby pilového řetězu jsou ostré. Uživatelem se může pořezat.
  - ▶ Noste pracovní rukavice z odolného materiálu.

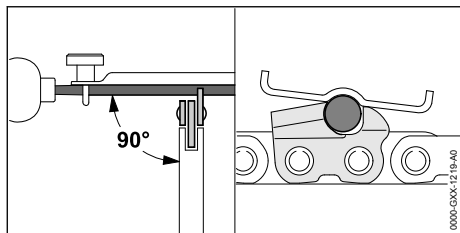

- ▶ Každý řezný zub ostřete kulatým pilníkem tak, až jsou splněny níže uvedené podmínky:
  - Kulatý pilník je vhodný pro rozteč pilového řetězu.
  - Kulatý pilník je veden směrem zevnitř ven.
  - Kulatý pilník je veden v pravém úhlu k vodící liště.
  - Je dodržen úhel ostření 30°.

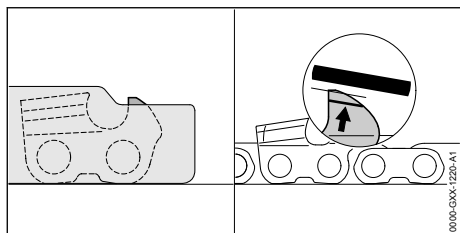

- ▶ Omezovač hloubky spilujte tak, aby byl na stejné rovině s pilovací měrkou STIHL a para-

lelné ke značkám opotřebení. Pilovací měřka STIHL musí být vhodná pro rozteč pilového řetězu.

- ▶ V případě nejasností vyhledejte odborného prodejce výrobků STIHL.

## 17 Oprava

### 17.1 Oprava vyvětovací minipily, akumulátoru a nabíječky

Uživatel nemůže vyvětovací minipilu, vodící lištu, pilový řetěz, akumulátor a nabíječku opravovat sám.



- ▶ Pokud jsou vyvětovací minipila, vodící lišta nebo pilový řetěz poškozeny: vyvětovací minipilu, vodící lištu nebo pilový řetěz nepoužívejte a vyhledejte odborného prodejce výrobků STIHL.
- ▶ Pokud je akumulátor defektní nebo poškozený: akumulátor vyměňte.
- ▶ Pokud je nabíječka defektní nebo poškozená: nabíječku vyměňte.
- ▶ Pokud je přípojovací kabel defektní nebo poškozený: nabíječku nepoužívejte a přípojovací kabel nechejte vyměnit u odborného prodejce výrobků STIHL.

## 18 Odstranění poruch

### 18.1 Odstranění poruch na odvětvovací pile nebo akumulátoru

Porucha	Světla LED na nůžkách na keře	Příčina	Odstranění závady
Při zapnutí se vyvětovací pila nerozběhne.	1 LED bliká zeleně.	Stav nabití akumulátoru je příliš nízký.	▶ Nabijte akumulátor.
	1 dioda LED svítí červeně.	Akumulátor je příliš teplý nebo příliš studený.	▶ Vyměňte akumulátor. ▶ Nechejte akumulátor vychladnout nebo zahřát.
	3 LED blikají červeně.	Vyvětovací minipila vykazuje poruchu.	▶ Vyměňte akumulátor a opět ho vsadte. ▶ Vyvětovací minipilu zapněte. ▶ Pokud 3 světla LED i nadále červeně blikají: akumulátor nepoužívejte a vyhledejte odborného prodejce výrobků STIHL.
	3 LED svítí červeně.	Vyvětovací minipila je příliš teplá.	▶ Vyměňte akumulátor. ▶ Nechejte vyvětovací minipilu vychladnout.
	4 LED blikají červeně.	V akumulátoru došlo k poruše.	▶ Vyměňte akumulátor. ▶ Vyčistěte elektrické kontakty v akumulátorové šachtě. ▶ Vsadte akumulátor. ▶ Vyvětovací minipilu zapněte.



Porucha	Světla LED na nůžkách na keře	Příčina	Odstranění závady
			<ul style="list-style-type: none"> <li>► Pokud 4 světla LED i nadále červeně blikají: akumulátor nepoužívejte a vyhledejte odborného prodejce výrobků STIHL.</li> </ul>
		Elektrické spojení mezi vyvětovací minipilou a akumulátorem je přerušeno.	<ul style="list-style-type: none"> <li>► Vyměňte akumulátor.</li> <li>► Vyčistěte elektrické kontakty v akumulátorové šachtě.</li> <li>► Vsaďte akumulátor.</li> </ul>
		Vyvětovací minipila nebo akumulátor jsou vlhké.	► Vyvětovací minipilu nebo akumulátor nechejte uschnout,  19.8.
		Pilový řetěz je zakleslý.	<ul style="list-style-type: none"> <li>► Vyměňte akumulátor.</li> <li>► Vyčistěte vyvětovací minipilu,  15.1.</li> </ul>
Vyvětovací minipila se za provozu vypíná.	3 LED svítí červeně.	Vyvětovací minipila je příliš teplá.	<ul style="list-style-type: none"> <li>► Vyměňte akumulátor.</li> <li>► Nechejte vyvětovací minipilu vychladnout.</li> </ul>
		Existuje elektrická porucha.	<ul style="list-style-type: none"> <li>► Vyměňte akumulátor a opět ho vsaďte.</li> <li>► Vyvětovací minipilu zapněte.</li> </ul>
Řezný výkon vyvětovací minipily klesá.	1 LED bliká zeleně.	Stav nabití akumulátoru je příliš nízký.	► Nabijte akumulátor.
		Pilový řetěz není správně naostřen.	► Pilový řetěz správně naostřete.
		Pilový řetěz je příliš silně napnutý.	► Správně napněte pilový řetěz.
		Mazání řetězu není dostatečné.	► Namažte pilový řetěz.
Provozní doba vyvětovací minipily je příliš krátká.		Akumulátor není zcela nabitý.	► Akumulátor zcela nabijte.
		Životnost akumulátoru je překročena.	► Vyměňte akumulátor.

## 18.2 Odstranění poruch nabíječky

Porucha	LED na nabíječce	Příčina	Odstranění závady
Akumulátor se nenabíjí.	LED svítí červeně.	Akumulátor je příliš teplý nebo příliš studený.	► Nechejte akumulátor vsazený v nabíječce. Proces nabíjení se spustí automaticky, jakmile je dosaženo přípustné teplotní pásma.
		LED bliká červeně.	<ul style="list-style-type: none"> <li>► Vyměňte akumulátor.</li> <li>► Vyčistěte elektrické kontakty na nabíječce.</li> <li>► Vsaďte akumulátor.</li> </ul>
		V nabíječce je porucha.	► Nabíječku nepoužívejte a vyhledejte odborného prodejce výrobků STIHL.
		V akumulátoru je porucha.	► Akumulátor nepoužívejte a vyhledejte odborného prodejce výrobků STIHL.
Nabíječka neprovádí žádný detekční test.	LED nesvítí po dobu cca 1 vteřiny zeleně	Elektrické spojení k nabíječce bylo krátce přerušeno.	<ul style="list-style-type: none"> <li>► Vytáhněte síťový konektor ze zásuvky.</li> <li>► Počkejte 1 minutu.</li> <li>► Zastrčte síťový konektor do zásuvky.</li> </ul>

Porucha	LED na nabíječce	Příčina	Odstranění závady
	a cca 1 vteřiny červeně.		

## 19 Technická data

### 19.1 Vytvovací minipila STIHL GTA 26

- Přípustný akumulátor: STIHL AS
- Hmotnost bez akumulátoru, s vodící lištou a pilovým řetězem: 1,2 kg

Délka provozní doby je uvedena na adrese [www.stihl.com/battery-life](http://www.stihl.com/battery-life).

### 19.2 Řetězky

Použity mohou být níže uvedené řetězky:

- se 6 zuby pro 1/4" P
- Maximální rychlost řetězu: 8,0 m/s

### 19.3 Minimálně dovolená hloubka drážky vodící lišty

Minimálně dovolená hloubka drážky závisí na rozteči vodící lišty.

- 1/4" P: 4 mm

### 19.4 Akumulátor STIHL AS

- Akumulátorová technologie: lithium-iontový
- napětí: 10,8 V
- kapacita v Ah: viz výkonový štítek
- obsah energie ve Wh: viz výkonový štítek
- hmotnost v kg: viz výkonový štítek

### 19.5 Nabíječka STIHL AL 1

- Jmenovité napětí: viz výkonový štítek
- Frekvence: viz výkonový štítek
- Jmenovitý výkon: viz výkonový štítek
- Nabíjecí proud: viz výkonový štítek
- Maximální obsah energie přípustného akumulátoru STIHL AS: 12,5 Ah

Délky dob nabíjení jsou uvedeny na adrese [www.stihl.com/charging-times](http://www.stihl.com/charging-times).

### 19.6 Prodlužovací kabely

Pokud se používá prodlužovací kabel, musejí mít jeho žíly v závislosti na napětí a na délce prodlužovacího kabelu nejméně níže uvedené průřezy:

**Pokud je jmenovité napětí na výkonovém štítku 220 V až 240 V:**

- délka kabelu do 20 m: AWG 15 / 1,5 mm<sup>2</sup>
- délka kabelu 20 m až 50 m: AWG 13 / 2,5 mm<sup>2</sup>

**Pokud je jmenovité napětí na výkonovém štítku 100 V až 127 V:**

- délka kabelu do 10 m: AWG 14 / 2,0 mm<sup>2</sup>
- délka kabelu 10 m až 30 m: AWG 12 / 3,5 mm<sup>2</sup>

### 19.7 Teplotní rozsahy



#### VAROVÁNÍ

- Akumulátor není chráněn proti všem okolním vlivům. Pokud je akumulátor vystaven určitým okolním vlivům, může začít hořet nebo explodovat. Může dojít k těžkým úrazům osob a ke vzniku věcných škod.
  - ▶ Nenabíjejte akumulátor při teplotě nižší než - 20 °C a vyšší než + 50 °C.
  - ▶ Zahradní pilku, akumulátor nebo nabíječku nepoužívejte při teplotě nižší než - 20 °C a vyšší než + 50 °C.
  - ▶ Vytvovací minipilu, akumulátor nebo nabíječku neskladujte při teplotě nižší než - 20 °C a vyšší než + 70 °C.

### 19.8 Doporučené teplotní rozsahy

Aby se dosáhlo optimálního výkonu vytvovací minipily, akumulátorů a nabíječek, dbejte na dodržování doporučených teplotních rozsahů:

- Nabíjení: + 5 °C až + 40 °C
- Použití: - 10 °C až + 40 °C
- Skladování: - 20 °C až + 50 °C

Pokud je akumulátor nabíjen, používán nebo skladován mimo doporučené teplotní rozsahy, může dojít ke snížení jeho výkonu.

Pokud je akumulátor mokrá, nebo vlhký, nechejte akumulátor vyschnout minimálně 48 h při teplotě nad + 15 °C a pod + 50 °C, jakož i při vlhkosti nižší než 70 %. Vyšší vlhkost může prodloužit dobu sušení.

### 19.9 Akustické a vibrační hodnoty

Hodnota K pro hladinu akustického tlaku je 2 dB(A). Hodnota K pro hladinu akustického výkonu je 2 dB(A). Hodnota K pro vibrační hodnoty je 2 m/s<sup>2</sup>.

STIHL doporučuje nosit ochranu sluchu.

- Hladina akustického tlaku L<sub>pA</sub> měřená podle EN 62841-4-1: 77 dB(A)

- Hladina akustického výkonu  $L_{WA}$  měřená podle EN 62841-4-1: 86 dB(A)
- Vibrační hodnota  $a_{hv}$  měřená podle EN 62841-4-1:
  - Ovládací rukojeť: 2,8 m/s<sup>2</sup>
  - Hmatec: 2,9 m/s.

Uvedené akustické a vibrační hodnoty se měřily podle normovaného zkušebního postupu a mohou se použít pro porovnání s elektrickými stroji. Skutečně vznikající akustické a vibrační hodnoty se mohou od uvedených hodnot odchýlovat, závisí to na druhu a způsobu použití. Uvedené akustické a vibrační hodnoty se mohou použít pro prvotní odhad akustické a vibrační zátěže. Skutečná akustická a vibrační zátěž se

musí odhadnout. Mohou se přitom zohlednit také doby, ve kterých je elektrický stroj vypnutý, a takové doby, ve kterých je sice zapnutý, ale běží bez zátěže.

Údaje ke splnění směrnice 2002/44/ES pro zaměstnavatele o vibracích viz [www.stihl.com/vib](http://www.stihl.com/vib).

## 19.10 REACH

REACH je názvem ustanovení EG o registraci, klasifikaci a povolení chemikálií.

Informace ohledně splnění ustanovení REACH se nacházejí pod [www.stihl.com/reach](http://www.stihl.com/reach).

## 20 Kombinace vodících lišt a pilových řetězů

### 20.1 Vyvětovací minipila STIHL GTA 26

Rozteč	Tloušťka vodícího článku / šířka drážky	Délka	Vodící lišta	Počet zubů vodícího kolečka	Počet vodících článků	Pilový řetěz
1/4" P	1,1 mm	10 cm	Light	-	28	71 PM3 (typ 3670)

Rezná délka vodící lišty závisí na používané vyvětovací minipile a pilovém řetězu. Skutečná rezná délka vodící lišty může být menší než uvedená délka.

## 21 Náhradní díly a příslušenství

### 21.1 Náhradní díly a příslušenství

**STIHL** Tyto symboly označují originální náhradní díly STIHL a originální příslušenství STIHL.

STIHL doporučuje používat originální náhradní díly STIHL a originální příslušenství STIHL.

Náhradní díly a příslušenství jiných výrobců nemohou být i přes pečlivý monitoring trhu firmou STIHL posouzeny ohledně jejich spolehlivosti, bezpečnosti a vhodnosti a STIHL také nemůže ručit za jejich použití.

Originální náhradní díly STIHL a originální příslušenství STIHL jsou k dostání u odborného prodejce výrobků STIHL.

## 22 Likvidace

### 22.1 Likvidace vyvětovací minipily, akumulátoru a nabíječky

Informace týkající se likvidace jsou k dostání u místních úřadů a odborného prodejce STIHL.

Nesprávná likvidace může být zdraví škodlivá a zatěžovat životní prostředí.

- ▶ Výrobky STIHL včetně obalů odevzdejte na vhodném sběrném místě k opětovnému zhodnocení v souladu s místními předpisy.
- ▶ Nelikvidujte s domácím odpadem.

## 23 Prohlášení o konformitě EU

### 23.1 Vyvětovací minipila STIHL GTA 26

ANDREAS STIHL AG & Co. KG  
Badstraße 115  
D-71336 Waiblingen

Německo

na vlastní zodpovědnost prohlašuje, že výrobek

- Konstrukce: zahradní pila
- výrobní značka: STIHL
- typ: GTA 26
- sériová identifikace: GA01
- Příslušenství: prodloužení GTA 26 (GA01 820 5000)

odpovídá patřičným předpisům ve znění směrnic 2011/65/EU, 2006/42/ES, 2014/30/EU a

2000/14/ES a je vyvinut a vyroben podle následujících norem ve verzích platných vždy k datu výroby: EN 55014-1, EN 55014-2, EN 62841-1.

Zkouška ES konstrukčního vzorku podle směrnice 2006/42/ES, článek 12.3(b), byla provedena u: VDE Prüf- u. Zertifizierungsinstitut (NB 0366), Merianstraße 28, 63069 Offenbach, Německo.

– Certifikační číslo: 40050017

Ke zjištění naměřené a zaručené hladiny akustického výkonu se postupovalo podle směrnice 2000/14/ES, příloha V.

- Naměřená hladina akustického výkonu: 88 dB(A).
- Zaručená hladina akustického výkonu: 90 dB(A).

Technické podklady jsou uloženy v oddělení homologace výrobků firmy ANDREAS STIHL AG & Co. KG.

Rok výroby, země výroby a výrobní číslo jsou uvedeny na zahradní pilce.

Waiblingen, 15.6.2023

ANDREAS STIHL AG & Co. KG

V zast. 

Robert Olma, Vice President, Regulatory Affairs & Global Governmental Relations

## 24 UKCA-Prohlášení o konformitě

### 24.1 Vytvřovací minipila STIHL GTA 26



ANDREAS STIHL AG & Co. KG

Badstraße 115

D-71336 Waiblingen

Německo

na vlastní zodpovědnost prohlašuje, že výrobek

- Konstrukce: zahradní pilka
- výrobní značka: STIHL
- typ: GTA 26
- sériová identifikace: GA01
- Příslušenství: prodloužení GTA 26 (GA01 820 5000)

odpovídá příslušným ustanovením nařízení Spojeného království The Restriction of the Use of Certain Hazardous Substances in Electrical and Electronic Equipment Regulations 2012, Supply of Machinery (Safety) Regulations 2008, Electromagnetic Compatibility Regulations 2016 a Noise Emission in the Environment by Equipment for use Outdoors Regulations 2001 a byl vyvinut a vyroben ve shodě s verzemi níže uvedených norem platnými k datu výroby: EN 55014-1, EN 55014-2, EN 62841-1.

Zkouška konstrukčního vzorku byla provedena u: Intertek Testing & Certification Ltd, Academy Place, 1 – 9 Brook Street, Brentwood Essex, CM14 5NQ, United Kingdom

– Certifikační číslo: UK-MCR-0043

Ke zjištění naměřené a zaručené hladiny akustického výkonu bylo postupováno podle nařízení Spojeného království Noise Emission in the Environment by Equipment for use Outdoors Regulations 2001, Schedule 8.

- Naměřená hladina akustického výkonu: 88 dB(A).
- Zaručená hladina akustického výkonu: 90 dB(A).

Technické podklady jsou uloženy ve společnosti ANDREAS STIHL AG & Co. KG.

Rok výroby, země výroby a výrobní číslo jsou uvedeny na vytvřovací minipile.

Waiblingen, 15.6.2023

ANDREAS STIHL AG & Co. KG

V zast. 

Robert Olma, Vice President, Regulatory Affairs & Global Governmental Relations

## 25 Adresy

### Hlavní sídlo firmy STIHL

ANDREAS STIHL AG & Co. KG

Postfach 1771

D-71307 Waiblingen

### Distribuční společnosti STIHL

ČEŠKA REPUBLIKA

Andreas STIHL, spol. s r.o.

Chrlická 753

664 42 Modřice

## 26 Všeobecné bezpečnostní pokyny pro elektrické stroje

### 26.1 Úvod

V této kapitole jsou uvedeny předformulované, všeobecně platné bezpečnostní pokyny v normě EN/IEC 62841 pro rukou vedené, motorem poháněné elektrické stroje a nářadí.

STIHL tyto texty musí otisknout.

Bezpečnostní pokyny k zabránění elektrické rány, uvedené pod bodem "Elektrická bezpečnost", nejsou aplikovatelné na akumulátorové výrobky STIHL.



#### VAROVÁNÍ

- **Přečtěte si všechny bezpečnostní pokyny, návody, ilustrace a technická data, jimiž je tento elektrický stroj opatřen.** Zanedbání a nedodržení následujících pokynů mohou způsobit úraz elektrickým proudem, požár a/nebo další těžké úrazy. **Všechny bezpečnostní pokyny a návody bezpečně uložit pro další použití.**

Pojem „elektrický stroj“, používaný v bezpečnostních pokynech, se vztahuje na elektrické nářadí napájené ze sítě (se síťovým kabelem) nebo na elektrické nářadí napájené akumulátorem (bez síťového kabelu).

### 26.2 Bezpečnost pracoviště

- a) **Své pracoviště udržujte v čistém stavu a dobře osvětlené.** Nepořádek nebo neosvětlené pracoviště mohou vést k úrazům.
- b) **Nikdy s elektrickým strojem nepracujte v prostředí ohroženém explozí, ve kterém se nacházejí hořlavé kapaliny, plyny nebo vznětlivý prach jakéhokoli druhu.** Elektrické stroje produkují elektrické jiskry, které by mohly vznětlivý prach či vznětlivé výpary zapálit.
- c) **Během práce s elektrickým strojem nepouštějte děti a jiné osoby do jeho blízkosti.** V případě odpoutání pozornosti by mohlo dojít ke ztrátě vaší kontroly nad elektrickým strojem.

### 26.3 Elektrická bezpečnost

- a) **Připojovací elektrická vidlice elektrického stroje musí být vhodná pro síťovou zásuvku.** Elektrická vidlice se nikdy nesmí žádným způsobem pozměňovat. Nikdy nepoužívejte žádné adaptérové vidlice v kombinaci s elektrickými stroji s ochranným uzemněním.

Nezměněné elektrické vidlice a vhodná zásuvky snižují nebezpečí úrazu elektrickým proudem.

- b) **Vyhnete se tělesným kontaktům s uzemněnými plochami například trubek, topných těles, elektrických sporáků a ledniček.** Existuje zde zvýšené riziko úrazu elektrickým proudem v případě, že je vaše tělo uzemněno.
- c) **Elektrické stroje nikdy nenechávejte na dešti či v moku.** Proniknutí vody do elektrického stroje zvyšuje riziko úrazu elektrickým proudem.
- d) **Připojovací kabel nikdy nepoužívejte k jinému než patřičnému účelu.** Nikdy nepoužívejte připojovací kabel k nošení, tažení nebo k vytažení vidlice z elektrického stroje. Připojovací kabel se nikdy nesmí dostat do blízkosti zdrojů vysokých teplot, oleje, ostrých hran nebo jakýchkoli pohyblivých dílů. Poškozené či zamotané připojovací kabely zvyšují riziko úrazu elektrickým proudem.
- e) **V případě, že s elektrickým strojem budete pracovat venku, používejte pouze takové prodlužovací kabely, které jsou vhodné také pro venkovní práce.** Použití prodlužovacího kabelu vhodného pro venkovní práce snižuje riziko úrazu elektrickým proudem.
- f) **Pokud se nelze vyhnout provozu elektrického stroje ve vlhkém prostředí, používejte zásadně vždy ochranný spínač proti nedostatečnému proudu.** Použití ochranného spínače proti nedostatečnému proudu snižuje riziko úrazu elektrickým proudem.

### 26.4 Bezpečnost osob

- a) **Při práci buďte pozorní, bejte na to, co děláte, a s elektrickým strojem pracujte vždy s rozmyslem.** Nikdy s elektrickým strojem nepracujte, jste-li unaveni nebo pod vlivem drog, alkoholu či léků. Jakákoliv krátká momentální nepozornost během práce s elektrickým strojem může mít za následek vážné úrazy.
- b) **Noste osobní ochranné vybavení a zásadně vždy ochranné brýle.** Použití osobního ochranného vybavení, jako např. ochranné protiprašné masky, bezpečnostních bot s hrubou, neklouzavou podrážkou, ochranné přilby nebo ochrany sluchu, podle druhu a použití elektrického stroje, snižuje riziko úrazů.

- c) **Zabraňte nechtěnému, samovolnému naskočení stroje. Ještě dříve, než připojíte elektrický stroj na síťové napájení a/nebo na akumulátor, než ho zdvihnete nebo hodláte přenést, se bezpodmínečně přesvědčte o tom, že je vypnutý.** Pokud máte při přenášení elektrického stroje prst na spínači nebo elektrický stroj připojujete na síťové napájení v zapnutém stavu, může to vést k úrazům.
- d) **Před zapnutím elektrického stroje vždy zásadně odstraňte nářadí k jeho seřizování nebo šroubováky.** Nářadí či klíče, které by se nacházely v jednom z rotujících dílů stroje, by mohly vést k úrazům.
- e) **Vyhnete se jakémukoli abnormálnímu držení těla. Zajistěte si pevný postoj a udržujte neustále správnou rovnováhu.** Tím můžete elektrický stroj lépe kontrolovat i v neočekávaných situacích.
- f) **Noste vhodný oděv. Nikdy nenoste široký, volný oděv ani žádné šperky a ozdoby. Vlasy a oděv udržujte ve správné vzdálenosti od pohybujících se částí stroje.** Volný oděv, šperky, ozdoby či dlouhé vlasy by se mohly zachytit v pohybujících se částech stroje.
- g) **Pokud je možné namontovat zařízení odsávající nebo zachycující prach, je třeba je připojit a správně použít.** Použití zařízení pro odsávání prachu může snížit ohrožení zdraví vlivem prachu.
- h) **Nepodléhejte falešnému pocitu bezpečnosti a nezanedbávejte bezpečnostní pravidla pro elektrické stroje, i když jste po mnohanásobném použití s elektrickým strojem dobře obeznámeni.** Nepozorné zacházení a jednání může během zlomků vteřiny vést k těžkým úrazům.

## 26.5 Použití a zacházení s elektrickým strojem

- a) **Elektrický stroj nikdy nepřetěžujte. Pro svoji práci používejte elektrický stroj, který je pro ni určen.** S vhodným elektrickým strojem pracujete v uvedeném výkonnostním pásmu lépe a bezpečněji.
- b) **Nikdy nepoužívejte elektrický stroj, jehož spínač je defektní.** Elektrický stroj, který se již nedá zapnout či vypnout, je nebezpečný a musí být opraven.
- c) **Než začnete na stroji provádět seřizovací úkony, výměnu pracovních nástrojů nebo elektrický stroj odložíte, zásadně vždy nejedříve vytáhněte elektrickou vidlici ze zásuvky**

### a/nebo odstraňte vyjímatelný akumulátor.

Toto bezpečnostní opatření zabrání jakémukoli nechtěnému naskočení elektrického stroje.

- d) **Nepoužívané elektrické stroje skladujte mimo dosah dětí. Nikdy nedovolte používat tento elektrický stroj žádným osobám, které nejsou s tímto elektrickým strojem obeznámeny a které si nepřečtly tyto pokyny a návody.** Elektrické stroje jsou nebezpečné v případě, že jsou používány nezkušenými osobami.
- e) **Elektrické stroje a pracovní nástroje pečlivě ošetřujte. Kontrolujte, zda pohyblivé díly stroje dokonale fungují a nezadrhávají se, zda jednotlivé součásti nejsou zlomené či jinak poškozené, že funkce elektrického stroje není negativně ovlivněna. Před zahájením práce s elektrickým strojem nechte poškozené díly opravit.** Příčina mnoha úrazů spočívá ve špatné údržbě elektrických strojů.
- f) **Řezné nástroje udržujte v čistém a správně naostřeném stavu. Pečlivě ošetřované řezné nástroje s ostrými břity mají nižší sklon k zaklesnutí a jejich vedení při práci je snadnější.**
- g) **Elektrický stroj, používané nářadí a pracovní nástroje atd. používejte patřičně podle těchto pokynů a návodů. Zásadně přitom zohledněte také pracovní podmínky a práce naplánované k provedení.** Použití elektrických strojů k jinému než k předurčenému použití může vést k nebezpečným situacím.
- h) **Udržujte rukojeti a plochy k uchopení v suchém, čistém stavu, bez oleje a tuků.** Kluzké rukojeti a plochy k uchopení nedovolují žádnou bezpečnou obsluhu a kontrolu elektrického stroje v nepředvídatelných situacích.

## 26.6 Použití a zacházení s akumulátorovým strojem

- a) **Nabíjení akumulátorů provádějte pouze výrobcem doporučenými nabíječkami.** Nabíječka, která je vhodná pro určitý druh akumulátorů, hrozí v případě použití s jinými akumulátory nebezpečí požáru.
- b) **V elektrických nástrojích používejte pouze pro ně předurčené akumulátory.** Při použití jiných akumulátorů může hrozit nebezpečí úrazu či požáru.
- c) **Akumulátor, který právě není používán, nepřechovávat v blízkosti kancelářských spí-**



- nátek, mincí, klíčů, hřebíků, šroubů a jiných kovových předmětů, které by mohly způsobit přemostění kontaktů.** Zkrat mezi kontakty akumulátoru může mít za následek popálení či požár.
- d) **Při nesprávném použití může z akumulátoru vytéct kapalina. Vyhněte se kontaktu s ní. Při náhodném kontaktu s kapalinou se ihned opláchnout vodou. Pokud by se kapalina dostala do očí, obraťte se navíc s žádostí o pomoc na lékaře.** Z akumulátoru vytékající kapalina může způsobit podráždění pokožky nebo popálení.
- e) **Nepoužívejte žádný poškozený nebo pozměněný akumulátor.** Poškozené nebo pozměněné akumulátory se mohou chovat nepředvídatelně a mohou vést k požáru, explozi nebo úrazům.
- f) **Nikdy nevystavujte akumulátor ohni nebo vysokým teplotám.** Oheň nebo teploty nad 130 °C (265 °F) mohou vyvolat explozi.
- g) **Dodržujte všechny pokyny a odkazy k nabíjení a nenabíjejte akumulátor nebo akumulátorový stroj nikdy mimo v návodu k použití uvedeného tepelného pásma.** Falešné nabíjení nebo nabíjení mimo dovoleného tepelného pásma může akumulátor zničit a zvýšit nebezpečí požáru.

## 26.7 Servis

- a) **Elektrický stroj nechávejte opravovat pouze kvalifikovaným odborným personálem a pouze za použití originálních náhradních dílů.** Tím je zajištěno, že bezpečnost elektrického stroje zůstane zachována.
- b) **Neprovádějte nikdy údržbu poškozeného akumulátoru.** Veškeré údržbářské úkony na akumulátorech by měly být prováděny pouze výrobcem nebo zplnomocněnými servisními dílnami.

## 26.8 Bezpečnostní pokyny pro vyvětřovací minipilu

### Všeobecné bezpečnostní pokyny pro vyvětřovací minipilu

- a) **Běžící vyvětřovací minipilu držte dostatečně vzdálenou od všech částí těla. Přesvědčte se ještě před nastartováním vyvětřovací minipily o tom, že se pilový řetěz ničeho nedotýká.** Při práci s vyvětřovací minipilou může již jen krátký moment nepozornosti vést k tomu, že oděv nebo části těla budou zachyceny pilovým řetězem.

- b) **Vyvětřovací minipilu držte vždy jednou rukou za ovládací rukojeť a druhou rukou za přidavný hmatec.**
- c) **Vyvětřovací minipilu držte jen za izolované plochy rukojetí, protože pilový řetěz může narazit na skrytá elektrická vedení.** Kontakt pilového řetězu s kabelem pod napětím může uvést kovové části stroje také pod napětí, a v důsledku toho způsobit úraz elektrickým proudem.
- d) **Noste ochranu očí. Doporučuje se nosit i další ochranné vybavení pro sluch, hlavu, ruce, stehna, holeně a nohy.** Vhodný ochranný oděv snižuje nebezpečí úrazu v důsledku třísek odmršťovaných do okolí a náhodného dotyku pilového řetězu.
- e) **Nikdy nepracujte s vyvětřovací minipilou na stromu, na žebříku, ze střechy nebo na nestabilní ploše stání.** Při provozu takovými způsoby hrozí nebezpečí úrazu.
- f) **Dbejte vždy na pevný postoj a používejte vyvětřovací minipilu pouze, když stojíte na pevném, bezpečném a rovném podkladu.** Kluzký podklad nebo nestabilní plochy pro stání mohou vést ke ztrátě stability nebo kontroly nad vyvětřovací minipilou.
- g) **Při řezání větve, která je pod napětím, počítejte s tím, že se větev odpruží zpět.** Při uvolnění napětí v dřevěných vláknech může napnutá větev pracovníka udeřit a/nebo ho zbavit vlády nad vyvětřovací minipilou.
- h) **Buďte obzvláště opatrní při řezání podrostu a mladých stromků.** Slabý materiál se může v pilovém řetězu zachytit a udeřit vás nebo vám způsobit ztrátu rovnováhy.
- i) **Vyvětřovací minipilu přenášejte vždy za přední rukojeť, ve vypnutém stavu a tak, aby byl pilový řetěz odvrácen od vašeho těla. Při přepravě nebo skladování vyvětřovací minipily zásadně vždy nasuňte ochranný kryt.** Pečlivé a opatrné zacházení s vyvětřovací minipilou snižuje pravděpodobnost náhodného tělesného kontaktu s běžícím pilovým řetězem.
- j) **Dodržujte pokyny pro mazání, napnutí řetězu a výměnu vodící lišty a pilového řetězu.** Nesprávně napnutý nebo namazaný řetěz se může buď přetrhnout, nebo zvýšit nebezpečí úrazu.
- k) **Řezajte jenom dřevo. Vyvětřovací minipilu nepoužívejte pro práce, pro které není určena. Příklad: Vyvětřovací minipilu nepoužívejte pro řezání kovů, plastů, zdiva nebo**



stavebních materiálů, které nejsou ze dřeva. Použití vyvětovací minipily pro práce neodpovídající jejímu určení může vést k nebezpečným situacím.

- l) **Tato vyvětovací minipila není vhodná ke kácení stromů.** Použití vyvětovací minipily pro práce neodpovídající jejímu určení může způsobit vážné úrazy uživatele nebo jiných osob.
- m) **Dodržujte přesně veškeré pokyny během odstraňování nahromaděného materiálu ve vyvětovací minipile, jejího uskladňování nebo při údržbářských úkonech. Ujistěte se, že je spínač vypnutý a akumulátor je odpojen.** Nenadálé spuštění vyvětovací minipily při odstraňování nahromaděného materiálu, nebo během údržbářských prací může vést k závažným úrazům.

## Tartalomjegyzék

1	Előszó.....	177
2	Erre a használati útmutatóra vonatkozó információk.....	177
3	Áttekintés.....	178
4	Biztonsági tudnivalók.....	179
5	Fásszárúnövény-vágó felkészítése a használatra.....	188
6	Akku töltés és LED-ek.....	188
7	Fásszárúnövény-vágó összeszerelése... ..	189
8	Az akku behelyezése és kivevése.....	191
9	A fásszárúnövény-vágó bekapcsolása és kikapcsolása.....	191
10	A fásszárúnövény-vágó és az akkumulátor ellenőrzése.....	191
11	A fásszárúnövény-vágóval való munkavégzés.....	193
12	Munka után.....	193
13	Szállítás.....	193
14	Tárolás.....	194
15	Tisztítás.....	195
16	Karbantartás.....	195
17	Javítás.....	196
18	Hibaelhárítás.....	196
19	Műszaki adatok.....	198
20	Vezetőlemezek és fűrészláncok kombinációi.....	199
21	Pótalkatrészek és tartozékok.....	199
22	Ártalmatlanítás.....	199
23	EK Megfelelőségi nyilatkozat.....	200
24	A gyártó UK/CA megfelelőségi nyilatkozata.....	200
25	Címek.....	201

## 26 Általános biztonsági előírások az elektromos szerszámokhoz..... 201

### 1 Előszó

Tisztelt Vásárlónk!

Örömről szolgál, hogy STIHL-termék mellett döntött. Termékeink fejlesztése és gyártása csúcsműködésben történik, ügyfeleink szükségleteinek megfelelően. Így magas megbízhatóságú termékek jönnek létre, amelyek az extrém igénybevétel próbáját is kiállják.

A STIHL a szervizelés terén is csúcsműködést nyújt Önnek. Márkaszervizeink szakértő tanácsadást és betanítást, valamint átfogó műszaki segítséget nyújtanak.

A STIHL elkötelezett a környezettel szembeni fenntartható és felelősségteljes eljárások mellett. A jelen használati utasítás támogatást ad, hogy Ön biztonságos és környezetbarát módon használhassa STIHL-termékét, annak hosszú élettartamán keresztül.

Köszönjük bizalmát és sok örömet kívánunk a STIHL-termék használatához.



Dr. Nikolas Stihl

**FONTOS! HASZNÁLAT ELŐTT OLVASSA EL, ÉS ŐRIZZE MEG.**

### 2 Erre a használati útmutatóra vonatkozó információk

#### 2.1 Vonatkozó dokumentumok

A helyi biztonsági előírások érvényesek.

- ▶ A jelen használati utasításon túl olvassa el, értesse meg és tartsa meg az alábbi dokumentumokat is:
  - A STIHL Multioil Bio univerzális olajra vonatkozó információ: [www.stihl.com/safety-data-sheets](http://www.stihl.com/safety-data-sheets)
  - Biztonsági információk, a beépített akkumulátorral ellátott STIHL termékekre és akkumulátorokra vonatkozóan: [www.stihl.com/safety-data-sheetswww.stihl.com/safety-data-sheets](http://www.stihl.com/safety-data-sheetswww.stihl.com/safety-data-sheets)

## 2.2 A figyelmeztetések jelölése a szövegben

### ! VESZÉLY

- Olyan veszélyekre utal, amelyek súlyos sérüléseket vagy halált okozhatnak.
  - ▶ A megnevezett intézkedésekkel súlyos sérülések vagy halál kerülhető el.

### ! FIGYELMEZTETÉS

- Olyan veszélyekre utal, amelyek súlyos sérüléseket vagy halált **okozhatnak**.
  - ▶ A megnevezett intézkedésekkel súlyos sérülések vagy halál kerülhető el.

### TUDNIVALÓ

- Olyan veszélyekre utal, amelyek anyagi károkat okozhatnak.
  - ▶ A megnevezett intézkedésekkel anyagi károk kerülhetők el.

## 2.3 Szimbólumok a szövegben

 Ez a szimbólum e használati útmutató egyik fejezetére utal.

## 3 Áttekintés

### 3.1 A fásszárú-növény-vágó, az akkumulátor és a töltőkészülék

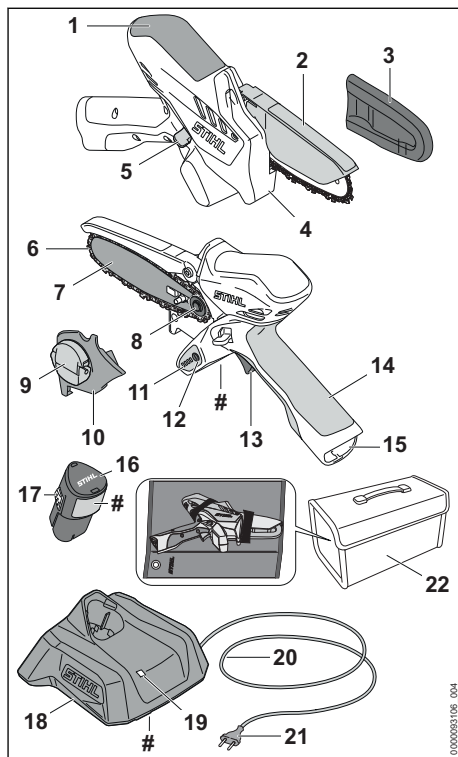

#### 1 Fogantyúrész

A fogantyúrész a fásszárú-növény-vágó tartására és vezetésére szolgál.

#### 2 Védőburkolat

A védőburkolat megvédi a fűrészláncal történő érintkezéstől.

#### 3 Láncvédő

A láncvédő megvédi a fűrészláncal történő érintkezéstől.

#### 4 Ütköző

Az ütközővel támasztható meg a fásszárú-növény-vágó a fánál.

#### 5 Záremeltyű

A záremeltyű kireteszeli a kapcsolóemeltyűt.

#### 6 Fűrészlánc

A fűrészlánc elvágja a fát.

#### 7 Vezetőlemez

A vezetőlemez vezeti a fűrészláncot.

**8 Lánckerék**

A lánckerék hajtja meg a fűrészláncot.

**9 Szárnyas anya**

A szárnyas anya rögzíti a lánckerékfedeleket a fásszárúnvégy-vágóhoz.

**10 Lánckerékfedél**

A lánckerékfedél lefedi a lánckereket és rögzíti a vezetőlemezt a fásszárúnvégy-vágóhoz.

**11 LED-ek**

A LED-ek az akkumulátorok töltési állapotát és üzemzavarokat jeleznek ki.

**12 Nyomógomb**

A fásszárúnvégy-vágón lévő LED-eket a nyomógomb aktiválja.

**13 Kapcsolóemeltű**

A kapcsolóemeltű be- és kikapcsolja a fásszárúnvégy-vágót.

**14 Kezelőfogantyú**

A kezelőfogantyú a fásszárúnvégy-vágó kezelésére, tartására és vezetésére szolgál.

**15 Akkumulátorüreg**

Az akkumulátorüreg befogadja az akkumulátort.

**16 Akkumulátor**

Az akkumulátor látja el a fásszárúnvégy-vágót energiával.

**17 Bekattanó horog**

A bekattanó horog tartja az akkumulátort az akkumulátorüregben.

**18 Töltőkészülék**

A töltőkészülék tölti az akkumulátort.

**19 LED**

A LED a töltőkészülék állapotát jelzi.

**20 Csatlakozóvezeték**

A csatlakozóvezeték köti össze a töltőkészüléket a hálózati csatlakozódugasszal.

**21 Hálózati dugasz**

A hálózati dugasz köti össze a csatlakozóvezetékét a konnektorral

**22 Táska**

A táska a fásszárúnvégy-vágó, az akkumulátor és a töltőkészülék szállítására és tárolására szolgál. A táskát csak a készlet szállítására szolgáló csomagja tartalmazza (amely fásszárúnvégy-vágóból, akkumulátorból és töltőkészülékből áll).

**# Teljesítménytábla a gépszámmal****3.2 Szimbólumok**

A fásszárúnvégy-vágón, az akkumulátoron és a töltőkészüléken lévő figyelmeztető szimbólumok jelentése:



Ez a szimbólum megmutatja a fűrészlánc haladási irányát.



A LED zölden villogít vagy villog. Az akkumulátor töltődik.



A LED pirosan villog. Az akkumulátor és a töltőkészülék között nincs elektromos érintkezés, vagy az akkumulátorban vagy a töltőkészülékben zavar lépett fel.



Az alkalmazásra engedélyezett vezetőlemez hossza.



Garantált zajteljesítményszint dB(A)-ban a 2000/14/EK irányelv szerint, az elektromos termékek zajkibocsátásának összehasonlíthatóságához.



A szimbólum mellett látható adat az akkumulátorok cellagyártó specifikációjára utal. Az alkalmazás során rendelkezésre álló energiatartalom csekélyebb.



Az elektromos készüléket zárt és száraz helyiségben működtesse.



A terméket ne dobja a háztartási szemétkorsóba.



Olvassa el, értse meg, és tartsa meg a használati utasítást.

**4 Biztonsági tudnivalók****4.1 Figyelmeztető szimbólumok****4.1.1 Fásszárúnvégy-vágó**

A fásszárúnvégy-vágón lévő figyelmeztető szimbólumok jelentése:



Tartsa be a biztonsági előírásokat és azok intézkedéseit.



Olvassa el, értse meg, és tartsa meg a használati utasítást.



Viseljen védőszemüveget.



Fogja két kézzel a fásszárúnvégy-vágót.



Ne érintse meg a mozgó fűrészláncot.



A munka megszakításakor, szállítás-kor, tárolás, karbantartás vagy javítás esetén vegye ki az akkumulátort.



Óvja a fűszárúrnövény-vágót az esőtől és nedvességtől.

#### 4.1.2 Akkumulátor

Az akkumulátoron lévő figyelmeztető szimbólumok jelentése:



Tartsa be a biztonsági előírásokat és azok intézkedéseit.



Olvassa el, értse meg, és tartsa meg a használati utasítást.



Óvja az akkumulátort nyílt lángtól és hőtől.



Az akkumulátort nem szabad folyadékba meríteni.

#### 4.1.3 Töltőkészülék

A töltőkészüléken lévő figyelmeztető szimbólumok jelentése:



Tartsa be a biztonsági előírásokat és azok intézkedéseit.



Olvassa el, értse meg, és tartsa meg a használati utasítást.



Óvja a töltőkészüléket az esőtől és a nedvességtől.

### 4.2 Rendeltetészerű használat

A STIHL GTA 26 fűszárúrnövény-vágó fa vágására szolgál.

A fűszárúrnövény-vágót esőben tilos használni.

A STIHL AS akkumulátor látja el a fűszárúrnövény-vágót energiával.

A STIHL AL 1 töltőkészülék tölti a STIHL AS akkumulátort.

## ▲ FIGYELMEZTETÉS

- A STIHL által a fűszárúrnövény-vágóhoz nem engedélyezett akkumulátorok és töltőkészülékek tüzet és robbanásokat okozhatnak. Súlyos, akár halálos személyi sérülések következhetnek be, és anyagi károk keletkezhetnek.
  - ▶ A fűszárúrnövény-vágót STIHL AS akkumulátorral használja.
  - ▶ A STIHL AS akkumulátort STIHL AL 1 töltőkészülékkel töltsé.
- Amennyiben a fűszárúrnövény-vágót, az akkumulátort vagy a töltőkészüléket nem rendeltetés szerint használják, súlyos személyi sérülések vagy halál, és anyagi károk keletkezhetnek.
  - ▶ A fűszárúrnövény-vágót, az akkumulátort és a töltőkészüléket a jelen használati utasításban leírt módon használja.

### 4.3 A felhasználóval szemben támasztott követelmények

## ▲ FIGYELMEZTETÉS

- A felhasználók betanítás nélkül nem tudják a fűszárúrnövény-vágó, az akkumulátorok és a töltőkészülék veszélyeit felismerni vagy felbecsülni. A felhasználó vagy más személyek súlyos személyi sérüléseket szenvedhetnek el vagy meg is halhatnak.
  - ▶ Olvassa el, értse meg, és tartsa meg a használati utasítást.
- ▶ Amennyiben a fűszárúrnövény-vágót, az akkumulátort vagy a töltőkészüléket továbbadja más személynek: adja át vele együtt a használati utasítást is.
- ▶ Bizonyosodjon meg arról, hogy a felhasználó megfelel a következő követelményeknek:
  - A felhasználó kipihent.
  - A felhasználó fizikailag, érzékszervileg és szellemi képességeinél fogva képes a fűszárúrnövény-vágót, az akkumulátort és a töltőkészüléket kezelni és azzal dolgozni. Amennyiben a felhasználó fizikai, érzékszervi vagy szellemi képességeinél fogva korlátozottan képes erre, a felhasználó csak felügyelet mellett vagy egy felelős személy utasításai szerint dolgozhat a berendezéssel.
  - A felhasználó képes felismerni és felbecsülni a fűszárúrnövény-vágó, az akkumulátor és a töltőkészülék veszélyeit.

- A felhasználó nagykorú vagy a felhasználó a nemzeti jogszabályok szerint felügyelet mellett képzést fog kapni a szakmára.
  - A felhasználó részesült STIHL márkakereskedés vagy szakértő személy általi oktatásban, mielőtt először dolgozna a fászfűrűvágóval vagy használná a töltőkészüléket.
  - A felhasználó nem áll alkohol, orvosság vagy drogok hatása alatt.
- ▶ Amennyiben bizonytalanságok merülnének fel: Forduljon STIHL márkakereskedéshez.

#### 4.4 Ruházat és felszerelés

### ▲ FIGYELMEZTETÉS

- Munkavégzés közben a hosszú haj becsípődhet a fászfűrűvágóba. A felhasználó súlyos sérülést szenvedhet.
  - ▶ A hosszú haját úgy kösse össze és úgy rögzítse, hogy az a váll felett legyen.
- A munkavégzés során a tárgyak nagy sebességgel repülhetnek fel. A kezelő megsérülhet.
  - ▶ Viseljen szorosan illeszkedő védőszemüveget. A megfelelő védőszemüveget az EN 166 szabvány szerint vagy a nemzeti előírásoknak megfelelően bevizsgálják, és a megfelelő jelöléssel ellátva kaphatók a boltban.



- ▶ Viseljen hosszú nadrágot.
- A leeső tárgyak fejsérüléseket okozhatnak.
  - ▶ Ha munka közben tárgyak zuhanhatnak le: Viseljen védősisakot.
- Munkavégzés közben por kavarodhat fel. A belélegzett por károsíthatja az egészséget és allergiás reakciókat válthat ki.
  - ▶ Ha por keveredik fel: Viseljen porvédőmaszkot.
- A nem megfelelő ruházat beakadhat fába, bozótba és a fászfűrűvágóba. A nem megfelelő ruházatot viselő kezelők súlyosan megsérülhetnek.
  - ▶ Viseljen testhez simuló ruházatot.
  - ▶ Vegye le a sálakat és az ékszereket.
- A felhasználó munka közben megvághatja magát a fával. Tisztítás vagy karbantartás közben a felhasználó hozzáérhet a fűrészlánchoz. A kezelő megsérülhet.
  - ▶ Viseljen ellenálló anyagú munkakesztyűt.
- Ha a kezelő nem megfelelő lábbelit visel, elcsúszhat. A kezelő megsérülhet.
  - ▶ Viseljen kemény, zárt lábbelit recézett talppal.

#### 4.5 Munkaterületet és környezet

##### 4.5.1 Fászfűrűvágó

### ▲ FIGYELMEZTETÉS

- A beavatatlan személyek, a gyermekek és állatok nem tudják a fászfűrűvágó és a felrepített tárgyak veszélyeit felismerni és felbecsülni. A beavatatlan személyek, a gyermekek és állatok súlyosan megsérülhetnek és anyagi károk keletkezhetnek.
  - ▶ A beavatatlan személyeket, gyermekeket és állatokat tartsa távol a munkaterülettől.
  - ▶ A fászfűrűvágót ne hagyja felügyelet nélkül.
  - ▶ Biztosítsa, hogy gyermekek ne tudjanak a fászfűrűvágóval játszani.
- A fászfűrűvágó nem vízálló. Amennyiben esőben vagy nedves környezetben dolgozik, áramütés következhet be. A kezelő megsérülhet és a fászfűrűvágó károsodhat.



- ▶ Ne dolgozzon esőben vagy nedves környezetben.

- A fászfűrűvágó elektromos alkatrészei szikrákat gerjeszhetnek. A szikrák gyúlékony vagy robbanékony környezetben tűzveszélyeket és robbanásokat okozhatnak. Súlyos vagy halálos személyi sérülések és anyagi károk következhetnek be.
  - ▶ Ne dolgozzon gyúlékony vagy robbanékony környezetben.

##### 4.5.2 Akkumulátor

### ▲ FIGYELMEZTETÉS

- A beavatatlan személyek, a gyermekek és állatok nem tudják az akkumulátor veszélyeit felismerni és felbecsülni. A beavatatlan személyek, gyermekek és állatok súlyosan megsérülhetnek.
  - ▶ A beavatatlan személyeket, gyermekeket és állatokat tartsa távol.
  - ▶ Ne hagyja őrizetlenül az akkumulátort.
  - ▶ Biztosítsa, hogy gyermekek ne tudjanak az akkumulátorral játszani.
- Az akkumulátor nincs védve az összes környezeti hatás ellen. Amennyiben az akkumulátort kitesszük bizonyos környezeti hatásoknak, az akkumulátor tüzet foghat, felrobbanhat vagy javíthatatlanul károsodik. Súlyos személyi sérülések és anyagi károk keletkezhetnek.



- ▶ Óvja az akkumulátort nyílt lángtól és hőtől.
- ▶ Az akkumulátort ne dobja tűzbe.

▶ Ne töltsse, ne használja és ne tárolja az akkumulátort a megadott hőmérsékleti határértékeken kívül,  19.7.



- ▶ Az akkumulátort nem szabad folyadékba meríteni.

- ▶ Tartsa távol az akkumulátort a fémből készült kis tárgyaktól.
- ▶ Az akkumulátort ne tegye ki magas nyomásnak.
- ▶ Az akkumulátort ne tegye ki mikrohullámú sugárzásnak.
- ▶ Óvja az akkumulátort a vegyszerektől és sóktól.

#### 4.5.3 Töltőkészülék

### ▲ FIGYELMEZTETÉS

- A beavatatlan személyek, gyermekek nem tudják a töltőkészülék és az elektromos áram veszélyeit felismerni és felbecsülni. A beavatatlan személyek, gyermekek és állatok súlyosan megsérülhetnek vagy meghalhatnak.
  - ▶ A beavatatlan személyeket, gyermekeket és állatokat tartsa távol.
  - ▶ Gondoskodjon róla, hogy a gyermekek ne tudjanak a töltőkészülékkel játszani.
- A töltőkészülék nem vízálló. Amennyiben esőben vagy nedves környezetben dolgozik, áramütés következhet be. A kezelő megsérülhet és a töltőkészülék károsodhat.



- ▶ Ne működtesse esőben vagy nedves környezetben.

- A töltőkészülék nincs védve az összes környezeti hatás ellen. Amennyiben a töltőkészülékét kitesszük bizonyos környezeti hatásoknak, a töltőkészülék tüzet foghat vagy felrobbanhat. Súlyos személyi sérülések és anyagi károk keletkezhetnek.
  - ▶ A töltőkészüléket zárt és száraz helyiségben működtesse.
  - ▶ Ne használja a töltőkészüléket gyúlékony vagy robbanékony környezetben.
  - ▶ Ne működtesse a töltőkészüléket gyúlékony alapon.
  - ▶ Ne használja és ne tárolja a töltőkészüléket a megadott hőmérsékleti határértékeken kívül,  19.7.

- Az emberek a csatlakozóvezetékben meg tudnak botlani. Személyi sérülések keletkezhetnek, és a töltőkészülék megrongálódhat.
  - ▶ A csatlakozóvezetékét szorosan a talajhoz simítva fektesse le.

## 4.6 Biztonságos állapot

### 4.6.1 Fásszárúnövény-vágó

A fásszárúnövény-vágó akkor van biztonságos állapotban, amikor a következő feltételek teljesülnek:

- A fásszárúnövény-vágó sérülésmentes.
- A fásszárúnövény-vágó tiszta és száraz.
- A védőburkolat fel van szerelve.
- A védőburkolat sérülésmentes és nem változtatták meg.
- A kezelőelemek működnek és nincsenek módosítva.
- A fűrészlánc meg van kenve.
- A kopásnyomok a lánckeréken nem mélyebbek 0,5 mm-nél.
- Egy ebben a használati utasításban megadott vezetőlemez és fűrészlánc kombináció van beszerelve.
- A vezetőlemez és a fűrészlánc szakszerűen van beszerelve.
- A fűrészlánc helyesen van megfeszítve.
- Ehhez a fásszárúnövény-vágóhoz illő, eredeti STIHL tartozék van rászerezve.
- A tartozék megfelelően van beszerelve.

### ▲ FIGYELMEZTETÉS

- Nem biztonságos állapotban az alkatrészek nem működnek megfelelően, és a biztonsági berendezések hatástalanná válnak. Súlyos vagy halálos személyi sérülések keletkezhetnek.
  - ▶ Sérülésmentes fásszárúnövény-vágóval dolgozzon.
  - ▶ Ha a fásszárúnövény-vágó bepiszkolódott vagy nedves: Tisztítsa meg és hagyja megszáradni a fásszárúnövény-vágót.
  - ▶ Ne módosítsa a fásszárúnövény-vágót. Kivétel: Egy ebben a használati utasításban megadott vezetőlemez és fűrészlánc kombináció beszerelése.
  - ▶ A fásszárúnövény-vágót csak felszerelt védőburkolattal használja.
  - ▶ Amennyiben a védőburkolat károsodott vagy megváltoztatták: Ne dolgozzon a fásszárúnövény-vágóval.
  - ▶ Amennyiben a kezelőelemek nem működnek: Ne dolgozzon a fásszárúnövény-vágóval.



- ▶ Ehhez a fásszárúrnövény-vágóhoz illő eredeti STIHL tartozékot szereljen fel.
- ▶ A vezetőlemezt és a fűrészláncot a jelen használati utasításban leírt módon szerelje fel.
- ▶ A tartozékot a jelen használati utasításban vagy a tartozék használati utasításában leírt módon szerelje fel.
- ▶ Ne dugjon tárgyakat a fásszárúrnövény-vágó nyílásaiba.
- ▶ Az elhasználódott vagy megrongálódott táblákat ki kell cserélni.
- ▶ Amennyiben bizonytalanságok merülnének fel: Forduljon STIHL márkaszervizhez.

#### 4.6.2 Vezetőlemez

- A vezetőlemez akkor van biztonságos állapotban, amikor a következő feltételek teljesülnek:
- A vezetőlemezen nincs sérülés.
  - A vezetőlemez nincs eldeformálódva.
  - A horony mélysége megegyezik a horony minimális mélységével, vagy meghaladja azt,  19.3.
  - A horony nem szűkült be és nem terült szét.

### ▲ FIGYELMEZTETÉS

- Biztonságtechnikai szempontból kifogásolható állapotban a vezetőlemez nem tudja a fűrészláncot helyesen vezetni. A forgó fűrészlánc leugorhat a vezetőlemezről. Súlyos vagy halálos személyi sérülések következhetnek be.
  - ▶ Sérülésmentes vezetőlemezzel dolgozzon.
  - ▶ Ha a horony mélysége nem éri el a minimális értéket: Cserélje ki a vezetőlemezt.
  - ▶ Amennyiben bizonytalanságok merülnének fel: Forduljon STIHL márkaszervizhez.

#### 4.6.3 Fűrészlánc

- A fűrészlánc akkor van biztonságos állapotban, amikor a következő feltételek teljesülnek:
- A fűrészláncon nincsenek sérülések.
  - A fűrészlánc élezése megfelelő.
  - A vágófogakon lévő kopásjelölések láthatóak.

### ▲ FIGYELMEZTETÉS

- Nem biztonságos állapotban az alkatrészek nem működnek megfelelően, és a biztonsági berendezések hatástalanná válnak. Súlyos vagy halálos személyi sérülések következhetnek be.
  - ▶ Ne dolgozzon sérült fűrészláncsal.
  - ▶ Szakszerűen élezze meg a fűrészláncot.
  - ▶ Amennyiben bizonytalanságok merülnének fel: Forduljon STIHL márkaszervizhez.

#### 4.6.4 Akkumulátor

- Az akkumulátor akkor van biztonságos állapotban, amikor a következő feltételek teljesülnek:
- Az akkumulátor sértetlen.
  - Az akkumulátor tiszta és száraz.
  - Az akkumulátor működik és nincs módosítva.

### ▲ FIGYELMEZTETÉS

- Nem biztonságos állapotban az akkumulátor nem működhet tovább biztonságosan. Súlyos személyi sérülések következhetnek be.
  - ▶ Ne dolgozzon sérült és működésképtelen akkumulátorral.
  - ▶ Ne töltsön sérült vagy hibás akkumulátort.
  - ▶ Ha az akkumulátor bepiszkolódott: Tisztítsa meg az akkumulátort.
  - ▶ Ha az akkumulátor vizes vagy nedves: Hagyja az akkumulátort megszáradni,  19.8.
  - ▶ Ne módosítsa az akkumulátort.
  - ▶ Ne dugjon tárgyakat az akkumulátor nyílásaiba.
  - ▶ Az akkumulátor elektromos érintkezőit ne kösse össze fémtárgyakkal és ne zárja rövidre.
  - ▶ Az akkumulátort nem szabad felnyitni.
  - ▶ Az elhasználódott vagy megrongálódott táblákat ki kell cserélni.
- A sérült akkumulátorból folyadék léphet ki. Amennyiben a folyadék érintkezésbe kerül a bőrrel vagy szemmel, bőr- és szemirritáció következhet be.
  - ▶ Kerülje a folyadékkal való érintkezést.
  - ▶ Amennyiben érintkezésbe került a bőrrel: Mossa le az érintett bőrfelületet bő vízzel és szappannal.
  - ▶ Amennyiben érintkezésbe került a szemmel: Öblítse a szemet minimum 15 percen át bő vízzel és forduljon orvoshoz.
- A sérült vagy hibás akkumulátor szokatlan szagot, füstöt bocsáthat ki vagy éghet. Súlyos, akár halálos személyi sérülések következhetnek be, és anyagi károk keletkezhetnek.
  - ▶ Ha az akkumulátor szokatlan szagú vagy füstöt bocsát ki: Ne használja az akkumulátort és tartsa távol gyúlékony anyagoktól.
  - ▶ Ha az akkumulátor ég: Próbálja meg az akkumulátor lángját tűzoltó készülékkel vagy vízzel eloltani.

#### 4.6.5 Töltőkészülék

- A töltőkészülék akkor van biztonságos állapotban, amikor a következő feltételek teljesülnek:
- A töltőkészülék sértetlen.
  - A töltőkészülék tiszta és száraz.



## ▲ FIGYELMEZTETÉS

- Nem biztonságos állapotban az alkatrészek nem működnek megfelelően, és a biztonsági berendezések hatástalanná válnak. Súlyos vagy halálos személyi sérülések következhetnek be.
  - ▶ Használjon sérülésmentes töltőkészüléket.
  - ▶ Amennyiben a töltőkészülék bepiszkolódott vagy nedves: Tisztítsa meg és hagyja megszáradni a töltőkészüléket.
  - ▶ Ne módosítsa a töltőkészüléket.
  - ▶ Ne dugjon tárgyakat a töltőkészülék nyílásaiba.
  - ▶ A töltőkészülék elektromos érintkezőit ne kösse össze fém tárgyakkal és ne zárja rövidre.
  - ▶ A töltőkészüléket nem szabad felnyitni.

### 4.7 Munkálatok

## ▲ FIGYELMEZTETÉS

- Amennyiben a munkaterületen kívül nem tartózkodnak mások hallótávolságon belül, veszélyeztetben nem tudnak Önnek segítséget nyújtani.
  - ▶ Biztosítsa, hogy valaki tartózkodjon a munkaterületen kívül, hallótávolságon belül.
- A kezelő bizonyos helyzetekben nem tud koncentrált odafigyeléssel tovább dolgozni. A felhasználó elveszítheti az uralmát a fászfűrészvágó felett, megbotolhat, eleshet és súlyosan megsérülhet.
  - ▶ Dolgozzon nyugodtan és meggondoltan.
  - ▶ Amennyiben a fény- és látásvizonyok gyengék: Ne dolgozzon a fászfűrészvágóval.
  - ▶ Egyedül kezelje a fászfűrészvágót.
  - ▶ Vállmagasság felett dolgozni tilos.
  - ▶ Ügyeljen az akadályokra.
  - ▶ A talajon állva dolgozzon és tartsa meg egyensúlyát. Ha a magasban kell dolgoznia: Használjon emelő munkaállványt vagy biztonságos állványzatot.
  - ▶ Ha fáradtság jelei jelentkeznek: Iktasson be egy szünetet.
- A forgó fűrészléc vágási sérüléseket okozhat a felhasználónak. A kezelő súlyos sérülést szenvedhet.
  - ▶ Ne érintse meg a körbefutó fűrészlécet.
  - ▶ Amennyiben a fűrészlécet tárgy akadályozza: Kapcsolja ki a fászfűrészvágót és vegye ki az akkumulátort. Csak ezután távolítsa el a tárgyat.
- A forgó fűrészléc felforrósodik és kitágul. Ha a fűrészléc kenése nem megfelelő és nincs megfelelően utánfeszítve, akkor a fűrészléc leugorhat a vezetőlemezről, vagy elszakadhat. Súlyos személyi sérülések és anyagi károk keletkezhetnek.
  - ▶ Használjon STIHL Multioil Bio univerzális olajat vagy egy hasonló, biológiailag lebomló univerzális olajat.
  - ▶ Munkavégzés közben minden egyes akkumulátortöltés után kenje meg a fűrészlécet.
  - ▶ Munka közben rendszeresen ellenőrizze a fűrészléc feszességét. Ha nem feszül eléggé a fűrészléc: Feszítse meg a fűrészlécet.
- Munkavégzés közben a vezetőlemez, a fűrészléc és a lánckerék felforrósodhat. A kezelő megégetheti magát.
  - ▶ Ne érjen hozzá a forró vezetőlemezhez, fűrészlécnek vagy lánckerékhez.
  - ▶ Várja meg, hogy a vezetőlemez, a fűrészléc és a lánckerék lehűljen.
  - ▶ Viseljen ellenálló anyagú munkakesztyűt.
- Amennyiben a fászfűrészvágó munkavégzés közben változik vagy szokatlanul viselkedik, előfordulhat, hogy a fászfűrészvágó nincs biztonságos állapotban. Súlyos személyi sérülések és anyagi károk keletkezhetnek.
  - ▶ Hagyja abba a munkát, vegye ki az akkumulátort és forduljon STIHL márkaszervizhez.
- Munkavégzés közben a fászfűrészvágó rezgéseket generálhat.
  - ▶ Viseljen kesztyűt.
  - ▶ Tartson munkaközi szüneteket.
  - ▶ Amennyiben vérkeringési zavarok tünetei jelentkeznek: Forduljon orvoshoz.
- Ha a forgó fűrészléc kemény tárgyat ér, szikrák keletkezhetnek. A szikrák gyúlékony környezetben tüzet okozhatnak. Súlyos vagy halálos személyi sérülések és anyagi károk következhetnek be.
  - ▶ Ne dolgozzon gyúlékony környezetben.
- Ha elengedi a kapcsolóemeltőt, egy rövid ideig még tovább fut a fűrészléc. A mozgó fűrészléc vágásos személyi sérülést okozhat. Súlyos személyi sérülések következhetnek be.
  - ▶ Várja meg, amíg leáll a fűrészléc.

## ▲ VESZÉLY

- Amennyiben feszültségvezető vezetékek közelében dolgozik, a fűrészléc hozzáérhet a feszültségvezető vezetékekhez, és megsérülhet azokat. A felhasználó súlyos vagy halálos sérülést szenvedhet.

- ▶ Ne dolgozzon feszültségvezető vezetékek közelében.

## 4.8 Visszaható erők

### 4.8.1 Visszaható erők

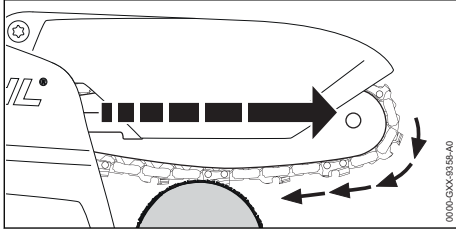

Ha a vezetőlemez alsó oldalával dolgozik, akkor a fásszárúnövény-vágó a felhasználótól távolodó irányba fog húzni.

## ▲ FIGYELMEZTETÉS

- Ha a forgó fűrészlánc kemény tárgyba ütközik, és az gyorsan lefékeződik, a fásszárúnövény-vágó hirtelen a felhasználótól távolodó irányba fog húzni. Személyi sérülések keletkezhetnek.
  - ▶ Fogja két kézzel a fásszárúnövény-vágót.
  - ▶ A használati utasításban leírt módon dolgozzon.
  - ▶ Felszerelt védőburkolattal dolgozzon.
  - ▶ Sérülésmentes és módosítás nélküli védőburkolattal dolgozzon.
  - ▶ Megfelelően megélezett és megfeszített fűrészláncsal dolgozzon.
  - ▶ A vezetőlemezt egyenesen vezesse a vágásban.
  - ▶ Az ütközőt helyezze megfelelően.
  - ▶ Teljes gázzal dolgozzon.

## 4.9 Töltés

## ▲ FIGYELMEZTETÉS

- Töltés közben egy sérült vagy hibás töltőkészülék szokatlan szagot vagy füstöt bocsáthat ki. Személyi sérülések és anyagi károk keletkezhetnek.
  - ▶ A hálózati csatlakozót húzza ki a konnektorból.
- A töltőkészülék elégtelen hőelvezetés esetén túlmelegedhet és tüzet okozhat. Súlyos személyi sérülések, vagy halál következhetnek be, és anyagi károk keletkezhetnek.
  - ▶ Ne takarja le a töltőkészüléket.

## 4.10 Elektromos csatlakoztatás

Az áramvezető alkatrészekkel történő érintkezés a következő okokból jöhet létre:

- A csatlakozóvezeték vagy a hosszabbítóvezeték megsérült.
- A csatlakozóvezeték vagy a hosszabbítóvezeték hálózati csatlakozódugaszja megsérült.
- A dugaszoló aljzat nincs megfelelően beszerelve.

## ▲ VESZÉLY

- Az áramvezető alkatrészekkel való érintkezés áramütéshez vezethet. A felhasználó súlyos vagy halálos sérülést szenvedhet.

- ▶ Biztosítsa, hogy a csatlakozóvezeték, a hosszabbítóvezeték és a hálózati csatlakozódugasz sértetlen legyen.



Amennyiben a csatlakozóvezeték vagy a hosszabbítóvezeték megsérült:

- ▶ Ne érintse meg a sérülés helyét.
- ▶ Húzza ki a hálózati csatlakozódugót a konnektorból.
- ▶ A csatlakozóvezeték, a hosszabbítóvezeték és azok hálózati csatlakozóit csak száraz kézzel fogja meg.
- ▶ A csatlakozóvezeték hálózati csatlakozódugóját vagy a hosszabbítóvezeték egy védővezetővel ellátott, megfelelően beszerelt és biztosított konnektorba dugja.
- ▶ A töltőkészüléket kioldóáramos hibaáram-védőkapcsolóval (30 mA, 30 ms) csatlakoztassa.
- A sérült vagy alkalmatlan hosszabbítóvezeték áramütést okozhat. Súlyos vagy halálos személyi sérülések következhetnek be.
  - ▶ Megfelelő átmérőjű hosszabbítóvezeték használjon, ☐ 19.6.

## ▲ FIGYELMEZTETÉS

- Töltés közben egy nem megfelelő hálózati feszültség vagy frekvencia túlfeszültséget okozhat a töltőkészülékben. A töltőkészülék megrongálódhat.
  - ▶ Győződjön meg arról, hogy az elektromos hálózat hálózati feszültsége és hálózati frekvenciája megegyezik a töltőkészülék teljesítménytábláján lévő adatokkal.
- Ha a töltő több aljzatú konnektorhoz van csatlakoztatva, a töltés során az elektromos alkatrészek túlterhelődhetnek. Az elektromos alkatrészek túlmelegedhetnek és tüzet okozhatnak. Súlyos, akár halálos személyi sérülések következhetnek be, és anyagi károk keletkezhetnek.
  - ▶ Győződjön meg arról, hogy a többes aljzaton feltüntetett teljesítményadatokat a töltő

teljesítménytábláján szereplő adatok és a többes aljzatra csatlakoztatott összes elektromos készülék összességében nem haladja meg.

- A tévesen elhelyezett csatlakozóvezeték és hosszabbítóvezeték megsérülhet, és botlásveszélyt okoz. Személyi sérülések keletkezhetnek, és a csatlakozóvezeték vagy a hosszabbítóvezeték megrongálódhat.
  - ▶ A csatlakozóvezetékét és a hosszabbítóvezetékét úgy vezesse el és úgy jelölje meg, hogy ne lehessen megbotlani bennük.
  - ▶ Úgy fektesse le a csatlakozóvezetékét és a hosszabbítóvezetékét, hogy azok ne feszüljenek és ne gabalyodjanak össze.
  - ▶ A csatlakozóvezetékét és a hosszabbítóvezetékét úgy helyezze el, hogy azok ne sérüljenek, ne törjenek meg, ne akadjanak be, és ne dörszölődjenek.
  - ▶ Védje a csatlakozóvezetékét és a hosszabbítóvezetékét forróság, olaj és vegyszerek ellen.
  - ▶ A csatlakozóvezetékét és a hosszabbítóvezetékét száraz felületre fektesse.
- Munka közben a hosszabbítóvezeték felmelegszik. Amennyiben a hő nem tud távozni, úgy tüzet okozhat.
  - ▶ Ha kábeldobot használ: Teljesen tekerse le a kábeldobot.
- Ha elektromos vezetékek és csövek haladnak a falban, a töltőkészülék falra szerelése közben megsérülhetnek ezek. A elektromos vezetékekkel való érintkezés áramütéshez vezethet. Súlyos személyi sérülések és anyagi károk keletkezhetnek.
  - ▶ Bizonyosodjon meg arról, hogy az arra a célra szánt helyen nem futnak elektromos vezetékek és csövek a falban.
- Amennyiben a töltőkészülék nem a jelen használati utasításban leírt módon van felszerelve a falra, a töltőkészülék vagy az akkumulátor leeshet vagy a töltőkészülék túlhevülhet. Személyi sérülések és anyagi károk keletkezhetnek.
  - ▶ A töltőkészülékét a jelen használati utasításban leírt módon szerelje a falra.
- Amennyiben behelyezett akkumulátorral szerel fel a falra a töltőkészülékét, az akkumulátor kieshet a töltőkészülékből. Személyi sérülések és anyagi károk keletkezhetnek.
  - ▶ Először szerelje fel a falra a töltőkészülékét, és csak ezután tegye bele az akkumulátort.

## 4.11 Szállítás

### 4.11.1 Fásszárúnövény-vágó

#### ▲ FIGYELMEZTETÉS

- A szállítás alatt a fásszárúnövény-vágó felborulhat vagy mozoghat. Személyi sérülések és anyagi károk keletkezhetnek.



- ▶ Vegye ki az akkumulátort.

- ▶ A láncvédőt úgy tolja a vezetőlemezre, hogy az a vezetőlemez teljesen lefedje.
- ▶ A fásszárúnövény-vágót a készletben található táskában kell szállítani.
- ▶ Amennyiben a szállítási csomag nem tartalmaz táskát: Biztosítsa a fásszárúnövény-vágót feszítőhevederrel, szíjjal vagy egy hálósál úgy, hogy ne tudjon felborulni és mozogni.

### 4.11.2 Akkumulátor

#### ▲ FIGYELMEZTETÉS

- Az akkumulátor nincs védve az összes környezeti hatás ellen. Amennyiben az akkumulátort kitesszük bizonyos környezeti hatásoknak, az akkumulátor megrongálódhat és anyagi károk következhetnek be.
  - ▶ Ne szállítson sérült akkumulátort.
  - ▶ Ha egy táska szerepel a szállítási terjedelemben: Az akkumulátort a készletben található táskában kell szállítani.
- Szállítás közben az akkumulátor felborulhat vagy mozoghat. Személyi sérülések és anyagi károk keletkezhetnek.
  - ▶ Az akkumulátort úgy csomagolja be, hogy ne mozoghasson.
  - ▶ Úgy biztosítsa ki a csomagot, hogy ne tudjon mozogni.

### 4.11.3 Töltőkészülék

#### ▲ FIGYELMEZTETÉS

- Szállítás közben a töltőkészülék felborulhat vagy mozoghat. Személyi sérülések és anyagi károk keletkezhetnek.
  - ▶ Húzza ki a hálózati csatlakozódugót a konnektorból.
  - ▶ Vegye ki az akkumulátort.
  - ▶ A töltőkészülékét a készletben található táskában kell szállítani.
  - ▶ Amennyiben a szállítási csomag nem tartalmaz táskát: Biztosítsa a töltőkészülékét feszítőhevederekkel, szíjjal vagy egy háló-

val úgy, hogy ne tudjon felborulni vagy mozogni.

- A csatlakozóvezeték nem alkalmas a töltőkészülék szállítására. A csatlakozóvezeték és a töltőkészülék megrongálódhat.
  - ▶ Csavarja fel a csatlakozóvezetékét és rögzítse a töltőkészüléken.

## 4.12 Tárolás

### 4.12.1 Fásszárúnvény-vágó

#### ▲ FIGYELMEZTETÉS

- A gyermekek nem tudják a fásszárúnvény-vágó veszélyeit felismerni és felbecsülni. A gyermekek súlyos sérüléseket szenvedhetnek.



- ▶ Vegye ki az akkumulátort.

- ▶ A láncvédőt úgy tolja a vezetőlemezre, hogy az a vezetőlemezt teljesen lefedje.
- ▶ A fásszárúnvény-vágót gyermekek által nem hozzáférhető helyen kell tárolni.
- A fásszárúnvény-vágó elektromos érintkezői és fém alkatrészei nedvesség hatására berozsdásodhatnak. A fásszárúnvény-vágó megsérülhet.



- ▶ Vegye ki az akkumulátort.

- ▶ A fásszárúnvény-vágót tisztán és szárazon tárolja.

### 4.12.2 Akkumulátor

#### ▲ FIGYELMEZTETÉS

- A gyermekek nem tudják az akkumulátor veszélyeit felismerni és felbecsülni. A gyermekek súlyos sérüléseket szenvedhetnek.
  - ▶ Az akkumulátort gyermekek által nem hozzáférhető helyen kell tartani.
- Az akkumulátor nincs védve az összes környezeti hatás ellen. Amennyiben az akkut kitesszük bizonyos környezeti hatásoknak, megjavíthatatlanná válhat.
  - ▶ Az akkut tisztán és szárazon tárolja.
  - ▶ Az akkumulátort zárt helyen tárolja.
  - ▶ Az akkumulátort tárolja külön a fásszárúnvény-vágótól.
- ▶ Amennyiben az akkumulátort a töltőkészülékben tárolja: Húzza ki a hálózati dugaszt, és az akkumulátort 40% és 60% közötti töltöttségi állapotban (2 zölden világító LED) tárolja.

- ▶ Ne tárolja az akkumulátort a megadott hőmérsékleti tartományokon kívül,  19.7.

### 4.12.3 Töltőkészülék

#### ▲ FIGYELMEZTETÉS

- A gyermekek nem tudják a töltőkészülék veszélyeit felismerni és felbecsülni. A gyermekek súlyosan vagy halálosan megsérülhetnek.
  - ▶ Húzza ki a hálózati csatlakozódugót.
  - ▶ A töltőkészüléket gyermekek által nem hozzáférhető helyen kell tárolni.
- A töltőkészülék nincs védve az összes környezeti hatás ellen. Amennyiben a töltőkészüléket kitesszük bizonyos környezeti hatásoknak, a töltőkészülék megrongálódhat.
  - ▶ Húzza ki a hálózati csatlakozódugót.
  - ▶ Amennyiben a töltőkészülék meleg: A töltőkészüléket hagyja lehűlni.
  - ▶ A töltőkészüléket tisztán és szárazon tárolja.
  - ▶ A töltőkészüléket zárt helyen tárolja.
  - ▶ Ne tárolja a töltőkészüléket a megadott hőmérsékleti tartományokon kívül,  19.7.
- A csatlakozóvezeték nem alkalmas a töltőkészülék szállítására vagy felakasztására. A csatlakozóvezeték és a töltőkészülék megrongálódhat.
  - ▶ A töltőkészüléket a házánál fogja és tartsa meg.
  - ▶ A töltőkészüléket a fali tartóra akassza fel.

### 4.13 Tisztítás, karbantartás és javítás

#### ▲ FIGYELMEZTETÉS

- Amennyiben tisztítás, karbantartás vagy javítás során az akkumulátor be van helyezve, a fásszárúnvény-vágó véletlenül beindulhat. Súlyos személyi sérülések és anyagi károk keletkezhetnek.



- ▶ Vegye ki az akkumulátort.

- A dörzshatású tisztítószerek, a vízszugárral vagy hegyes tárgyakkal való tisztítás megrongálhatja a fásszárúnvény-vágót, a vezetőlemezt, a fűrészláncot, az akkumulátort és a töltőkészüléket. Amennyiben a fásszárúnvény-vágót, a vezetőlemezt, a fűrészláncot, az akkumulátort vagy a töltőkészüléket nem megfelelően tisztítják, az alkatrészek esetleg nem működnek megfelelően és a biztonság













berendezések hatástalanná válhatnak. Súlyos személyi sérülések következhetnek be.

- ▶ A fásszárúönvény-vágót, a vezetőlemezt, a fűrészláncot, az akkumulátort és a töltőkészüléket a jelen használati utasításban leírt módon tisztítsa.
- Amennyiben a fásszárúönvény-vágót, a vezetőlemezt, a fűrészláncot, az akkumulátort vagy a töltőkészüléket a felhasználó nem megfelelően tartja karban vagy javítja, az alkatrészek esetleg nem működnek megfelelően és a biztonsági berendezések hatástalanná válhatnak. Súlyos vagy halálos személyi sérülések következhetnek be.
  - ▶ A fásszárúönvény-vágót, az akkumulátort és a töltőkészüléket ne tartsa karban saját maga és ne javítsa.
  - ▶ Amennyiben a fásszárúönvény-vágó, az akkumulátor vagy a töltőkészülék karbantartása vagy javítása szükséges: Forduljon STIHL márkaszervizhez.
  - ▶ A vezetőlemez és a fűrészlánc karbantartását és javítását a jelen használati utasításban leírt módon végezze.
- A fűrészlánc tisztításakor vagy karbantartásakor a felhasználó megvághatja magát az éles vágófogakkal. A kezelő megsérülhet.
  - ▶ Viseljen ellenálló anyagú munkakesztyűt.

## 5 Fásszárúönvény-vágó felkészítése a használatra

### 5.1 Fásszárúönvény-vágó felkészítése a használatra

Minden munkakezdés előtt a következő lépéseket kell megtenni:

- ▶ Bizonyosodjon meg róla, hogy a következő alkotóelemek biztonságos állapotban vannak:
  - Fásszárúönvény-vágó,  4.6.1.
  - Vezetőlemez,  4.6.2.
  - Fűrészlánc,  4.6.3.
  - Akkumulátor,  4.6.4.
  - Töltőkészülék,  4.6.5.
- ▶ Az akkumulátor vizsgálata,  10.6.
- ▶ Akkumulátor teljes feltöltése,  6.2.
- ▶ A fásszárúönvény-vágó tisztítása,  15.1.
- ▶ A vezetőlemez és a fűrészlánc felszerelése,  7.1.1.
- ▶ A fűrészlánc megfeszítése,  7.2.
- ▶ A fűrészlánc kenése,  7.3.
- ▶ Kezelőelemek vizsgálata,  10.5.
- ▶ Amennyiben nem tudja az összes lépést kivitelezni: Ne használja a fásszárúönvény-vágót, és forduljon STIHL márkaszervizhez.

## 6 Akku töltés és LED-ek

### 6.1 A töltőkészülék falra szerelése

A töltőkészülék falra szerelhető.

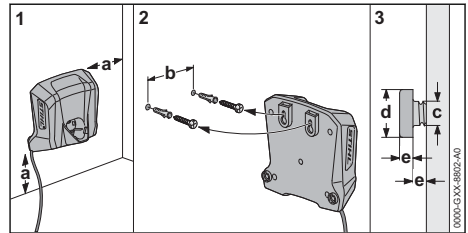

- ▶ A töltőkészüléket úgy szerelje fel a falra, hogy az alábbi feltételek teljesüljenek:
  - A rögzítéshez megfelelő anyagot használjon.
  - A töltőkészülék vízszintes.  
A következő méreteket betartják:
    - a = legalább 100 mm
    - b = 54 mm
    - c = 4,5 mm
    - d = 9 mm
    - e = 2,5 mm

### 6.2 Akkumulátortöltés

A töltési idő különböző tényezőktől függ, pl. az akkumulátor hőmérsékletétől vagy a környezeti hőmérséklettől. Az optimális teljesítményért vegye figyelembe a javasolt hőmérsékleti tartományokat,  19.8. A tényleges töltési idő eltérhet a megadott töltési időtől. A töltési időről bővebben a [www.stihl.com/charging-times](http://www.stihl.com/charging-times) oldalon tájékozódhat.

Amennyiben a hálózati csatlakozó csatlakoztatva van egy konnektorba és az akkumulátort behelyezik a töltőkészülékbe, a töltési folyamat automatikusan elindul. Amint teljesen feltöltődött az akkumulátor, a töltőkészülék automatikusan lekapcsolódik.

A töltési folyamat során az akkumulátor és a töltőkészülék felmelegszik.

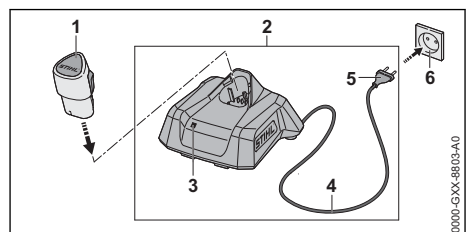

- ▶ A hálózati csatlakozódugót (5) dugja be egy könnyen hozzáférhető konnektorba (6). A töltőkészülék (2) öntesztet végez. A LED (3) kb. 1 másodpercig zölden, és kb. 1 másodpercig pirosan világít.
- ▶ Helyezze el a csatlakozóvezetékét (4).
- ▶ Helyezze be az akkumulátort (1) a töltőkészülék (2) vezetőelemeibe és nyomja be ütközésig. A LED (3) zölden világít vagy villog. Az akkumulátor (1) töltődik.
- ▶ Ha a LED (3) nem világít tovább: Az akkumulátor (1) teljesen fel van töltve és ki lehet venni a töltőkészülékből (2).
- ▶ Ha a töltőkészüléket (2) már nem használja: Húzza ki a hálózati csatlakozódugót (5) a konnektorból (6).

### 6.3 A töltési állapot kijelzése

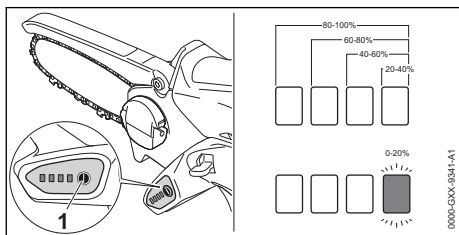

- ▶ Helyezze be az akkumulátort.
- ▶ Nyomja meg a nyomógombot (1). A LED-ek kb. 5 másodpercig zölden világítanak, és kijelzik a töltési állapotot.
- ▶ Amennyiben a jobb oldali LED zölden villog: Töltse fel az akkumulátort.

### 6.4 LED-ek a fásszárúnvény-vágón

A LED-ek az akkumulátor töltési állapotát vagy üzemzavarokat jelezhetik ki. A LED-ek zölden vagy pirosan világíthatnak vagy villoghatnak.

Ha a LED-ek zölden világítanak vagy villognak, akkor a töltöttségi szintet jelzik.

- ▶ Amennyiben a LED-ek pirosan világítanak vagy villognak: Hárítsa el az üzemzavarokat,  18. Zavar támadt a fásszárúnvény-vágóban vagy az akkumulátorban.

### 6.5 A töltőkészüléken lévő LED-ek

A LED a töltőkészülék állapotát vagy üzemzavarokat jelez. A LED zölden vagy pirosan világíthat vagy villoghat.

Ha a LED zölden világít vagy villog, akkor az akkumulátor töltődik.

- ▶ Ha a LED pirosan világít vagy villog: Hárítsa el az üzemzavarokat,  18. Zavar támadt a töltőkészülékben vagy az akkumulátorban.

## 7 Fásszárúnvény-vágó összeszerelése

### 7.1 A vezetőlemez és a fűrészlánc le-és felszerelése

#### 7.1.1 A vezetőlemez és a fűrészlánc leszerelése

- ▶ Kapcsolja ki a fásszárúnvény-vágót és vegye ki az akkumulátort.

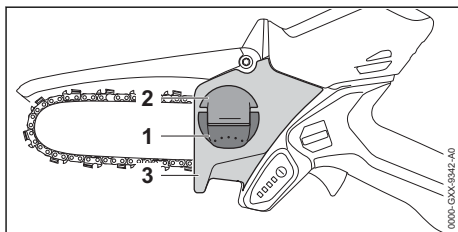

- ▶ Hajtsa fel a szárnyas anya (2) fogantyúját (1).
- ▶ Forgassa addig a szárnyas anyát (2) az óramutató járásával ellentétes irányba, amíg a lánckerékfedelet (3) le nem lehet venni.
- ▶ Vegye le a lánckerékfedelet (3).
- ▶ Vegye le a vezetőlemezt és a fűrészláncot.

#### 7.1.2 A vezetőlemez és a fűrészlánc felszerelése

A lánckerékhez illő és engedélyezett beépíthető vezetőlemez és fűrészlánc kombinációkat a műszaki adatok tartalmazzák,  20.1.

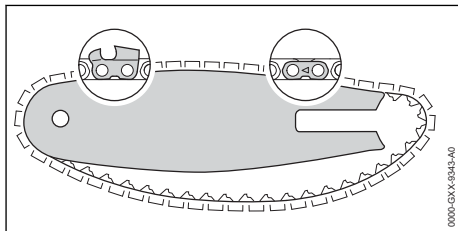

- ▶ Helyezze be úgy a fűrészláncot a vezetőlemez hornyába, hogy a fűrészlánc összekötősemein lévő nyílak felülre, a haladási irányba mutassanak.



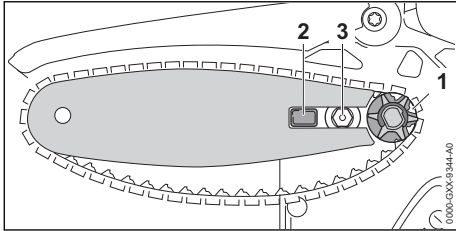

- ▶ Helyezze a vezetőlemez a fűrészlánccal együtt a fásszárúnövény-vágóra úgy, hogy teljesüljenek a következő feltételek:
  - A fűrészlánc vezetőszelei a lánckerék (1) fogazatában foglalnak helyet.
  - A csap (2) a vezetőlemez hosszú furatában helyezkedik el.
  - A kötőcsavar (3) a vezetőlemez hosszú furatában helyezkedik el.

A vezetőlemez iránya nem játszik szerepet. A vezetőlemezeken lévő nyomtatott felirat fejfelé lefelé is állhat.

- ▶ Feszítse meg a fűrészláncot.
- ▶ A lánckerékfedelet úgy fektesse fel a fásszárúnövény-vágóra, hogy egy vonalba essen a fásszárúnövény-vágóval.
- ▶ Addig forgassa a szárnyas anyát az óramutató járásával egyező irányba, amíg a lánckerékfedél szorosan fel nem fekszik a fásszárúnövény-vágóra.
- ▶ Csukja össze a szárnyas anya fogantyúját.

## 7.2 A fűrészlánc megfeszítése

Munka közben a fűrészlánc kitágul vagy összehúzódik. A fűrészlánc feszessége megváltozik. Munka közben rendszeresen ellenőrizze a fűrészlánc feszességét, és végezzen utánfeszítést.

- ▶ Kapcsolja ki a fásszárúnövény-vágót és vegye ki az akkumulátort.

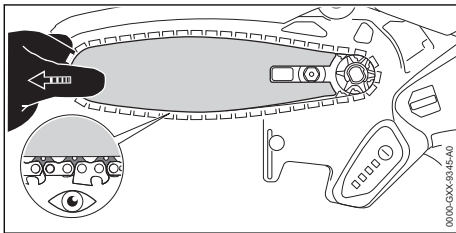

- ▶ Nyissa ki a szárnyas anya fogantyúját.
- ▶ Fordítsa el 2 fordulattal a szárnyas anyát az óramutató járásával ellentétes irányba. A szárnyas anya meg van lazítva.



## FIGYELMEZTETÉS

- A fűrészlánc vágófogai élesek. A kezelő megvághatja magát.
  - ▶ Viseljen ellenálló anyagú munkakesztyűt.
- ▶ Addig mozgassa a vezetőlemez balra vagy jobbra, amíg az alábbi feltétel nem teljesül: A fűrészlánc vezetőszelei a vezetőlemez alsó oldalán még félig láthatóak legyenek.
- ▶ Addig forgassa a szárnyas anyát az óramutató járásával egyező irányba, amíg a lánckerékfedél szorosan fel nem fekszik a fásszárúnövény-vágóra.
- ▶ Amennyiben a fűrészláncot még két ujjal és csekély erőfeszítéssel át lehet húzni a vezetőlemezre: A fűrészlánc helyesen van megfeszítve.
- ▶ Amennyiben a fűrészlánc vezetőszelei a vezetőlemez alsó oldalán teljesen láthatóak: Feszítse meg ismét a fűrészláncot.
- ▶ Csukja össze a szárnyas anya fogantyúját.

## 7.3 Fűrészlánc kenése

A STIHL Multioil Bio univerzális olaj vagy egy hasonló, biológiailag lebomló univerzális olaj keni és hűti a körbefutó fűrészláncot.

- ▶ Kapcsolja ki a fásszárúnövény-vágót és vegye ki az akkumulátort.
- ▶ Tegye a fásszárúnövény-vágót egy sík felületre úgy, hogy a lánckerékfedél felfelé nézzen.
- ▶ Tisztítsa meg a vezetőlemez és a fűrészláncot ecsettel, puha kefével vagy STIHL gyanatoldó szerrel.

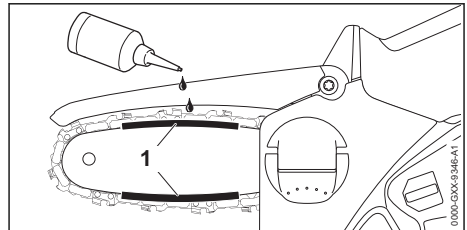

- ▶ Kenje fel az univerzális olajat a vezetőlemez és a fűrészlánc közötti területen (1).
- ▶ Helyezze be az akkumulátort.
- ▶ Kapcsolja be a fásszárúnövény-vágót. Az univerzális olaj eloszlik a fűrészláncon. A fűrészlánc meg van kenve.



## 8 Az akku behelyezése és kivevése

### 8.1 Az akkumulátor behelyezése

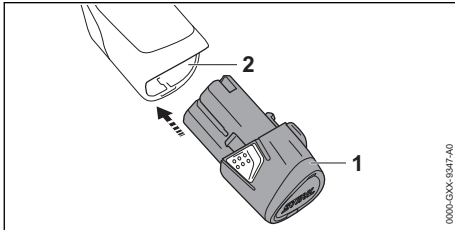

- ▶ Tolja az akkumulátort (1) ütközésig az akkumulátorüregbe (2). Az akkumulátor (1) kattanással bereteszelődik.

### 8.2 Az akkumulátor kivétele

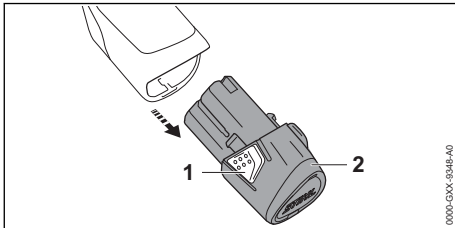

- ▶ Nyomja meg mindkét bekattanó horgot (1). Az akkumulátor (2) ki van reteszelve és kivethető.

## 9 A fűszárúnövény-vágó bekapcsolása és kikapcsolása

### 9.1 Fűszárúnövény-vágó bekapcsolása

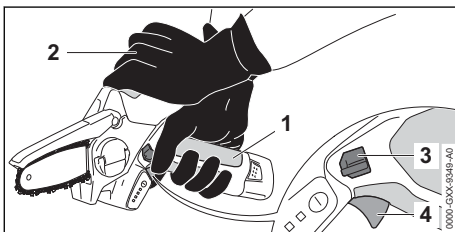

- ▶ A fűszárúnövény-vágót úgy tartsa egyik kezével a kezelőfogantyú megfogási területénél (1) fogva, hogy a hüvelykujja körbefogja a kezelőfogantyút.

- ▶ A fűszárúnövény-vágót a másik kezével tartsa a fogatúrésznél (2) fogva, és így vezesse.
- ▶ Nyomja le hüvelykujjával a záremeltyűt (3), és tartsa lenyomva.
- ▶ Nyomja le mutatóujjával a kapcsolóemeltyűt (4) és tartsa lenyomva. A fűszárúnövény-vágó gyorsul és fűrészlánc mozog. Ezután elengedheti a záremeltyűt (3).

### 9.2 Fűszárúnövény-vágó kikapcsolása

- ▶ Engedje el a kapcsolóemeltyűt. A fűrészlánc nem mozog tovább.
- ▶ Amennyiben a fűrészlánc tovább mozog: Vegye ki az akkumulátort és forduljon STIHL márkaszervizhez. A fűszárúnövény-vágó meghibásodott.

## 10 A fűszárúnövény-vágó és az akkumulátor ellenőrzése

### 10.1 A lánckerék ellenőrzése

- ▶ Kapcsolja ki a fűszárúnövény-vágót és vegye ki az akkumulátort.
- ▶ Szerelje le a lánckerékfedelet.
- ▶ Szerelje le a vezetőlemezt és a fűrészláncot.

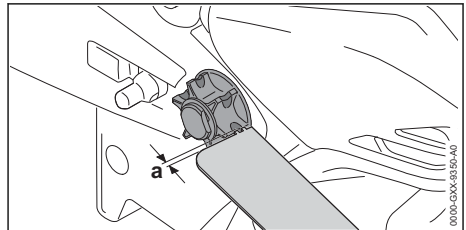

- ▶ Ellenőrizze a lánckeréken a kopásnyomokat STIHL ellenőrzőszablonnal.
- ▶ Ha a kopásnyomok mélyebbek, mint  $a = 0,5 \text{ mm}$ : Ne használja tovább a fűszárúnövény-vágót és forduljon STIHL márkaszervizhez. Cserélje ki a lánckereket.

### 10.2 A vezetőlemez ellenőrzése

- ▶ Kapcsolja ki a fűszárúnövény-vágót és vegye ki az akkumulátort.
- ▶ Szerelje le a fűrészláncot és a vezetőlemezt.

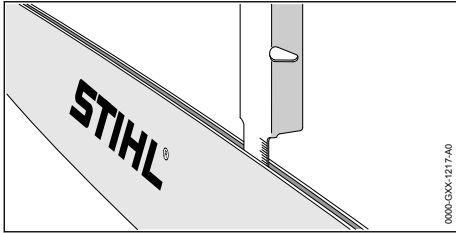

- ▶ Mérje meg a vezetőlemez horonymélységét egy STIHL reszelősablom mérőpálcájával.
- ▶ Cserélje ki a vezetőlemezt, amennyiben a következő feltételek egyike fennáll:
  - A vezetőlemez megrongálódott.
  - Kisebb a horonymélység, mint a vezetőlemez legkisebb horonymélysége,  19.3.
  - A vezetőlemez hornya beszűkült vagy szétterült.
- ▶ Amennyiben bizonytalanságok merülnének fel: Forduljon STIHL márkaszervizhez.

### 10.3 A fűrészlánc ellenőrzése

- ▶ Kapcsolja ki a fásszárú növény-vágót és vegye ki az akkumulátort.

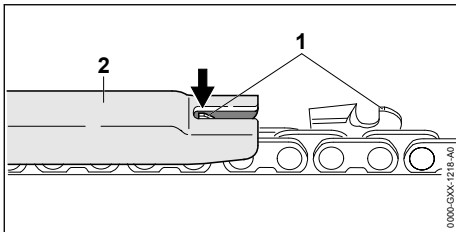

- ▶ Mérje meg a mélységhatároló magasságát (1) egy STIHL reszelősablonnal (2). A STIHL reszelősablonnak bele kell illesnie a fűrészlánc osztásába.
- ▶ Ha egy mélységhatároló (1) túlnyúlik a reszelősablonnal (2): Reszelje meg a mélységhatárolót (1),  16.1.

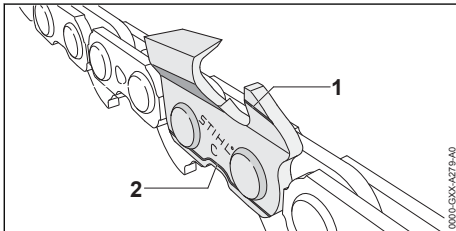

- ▶ Ellenőrizze, hogy a kopásjelölések (1 és 2) láthatóak-e a vágófogakon.

- ▶ Ha egy vágófogon nem látható az egyik kopásjelölés: Ne használja a fűrészláncot – forduljon STIHL márkaszervizhez.
- ▶ Ellenőrizze a STIHL reszelősablonnal, hogy a vágófogak 30°-os élézési szöge be van-e tartva. A STIHL reszelősablonnak bele kell illesnie a fűrészlánc osztásába.
- ▶ Amennyiben a 30°-os élézési szög nincs betartva: Élezze meg a fűrészláncot.
- ▶ Amennyiben bizonytalanságok merülnének fel: Forduljon STIHL márkaszervizhez.

### 10.4 Védőburkolat ellenőrzése

- ▶ Vegye ki az akkumulátort.

 **FIGYELMEZTETÉS**

- A fűrészlánc vágófogai élesek. A kezelő megvághatja magát.
  - ▶ Viseljen ellenálló anyagú munkakesztyűt.

- ▶ Hajtsa fel a védőburkolatot és engedje el. A védőburkolat visszarugózik a kiindulási helyzetbe.
- ▶ Amennyiben a védőburkolat nehezen működik és nem ugrik vissza a kiindulási helyzetébe: Ne használja tovább a fásszárú növény-vágót és forduljon STIHL márkaszervizhez. A védőburkolat meghibásodott.

### 10.5 Kezelőelemek vizsgálata

#### Záremeltyű és kapcsolóemeltyű

- ▶ Vegye ki az akkumulátort.
- ▶ Próbálja meg megnyomni a kapcsolóemeltyűt anélkül, hogy megnyomná a záremeltyűt.
- ▶ Amennyiben a kapcsolóemeltyűt le lehet nyomni: Ne használja a fásszárú növény-vágót, és forduljon STIHL márkaszervizhez. A záremeltyű meghibásodott.
- ▶ Nyomja le a záremeltyűt, és tartsa lenyomva.
- ▶ Nyomja le a kapcsolóemeltyűt és engedje el újból.
- ▶ Amennyiben a kapcsolóemeltyű nehezen működik vagy nem ugrik vissza a kiindulási helyzetbe: Ne használja a fásszárú növény-vágót és forduljon STIHL márkaszervizhez. A kapcsolóemeltyű hibás.

#### Fásszárú növény-vágó bekapcsolása

- ▶ Helyezze be az akkumulátort.
- ▶ Nyomja le a záremeltyűt, és tartsa lenyomva.
- ▶ Nyomja le a kapcsolóemeltyűt és tartsa lenyomva. A fűrészlánc mozog.

- ▶ Ha 3 LED pirosan villog: Vegye ki az akkumulátort és forduljon STIHL márkaszervizhez. Üzemzavar áll fenn a fásszárú növény-vágóban.
- ▶ Engedje el a kapcsolóemelőt. A fűrészlánc nem mozog tovább.
- ▶ Amennyiben a fűrészlánc tovább mozog: Vegye ki az akkumulátort és forduljon STIHL márkaszervizhez. A fásszárú növény-vágó meghibásodott.

## 10.6 Az akkumulátor vizsgálata

- ▶ Helyezze be az akkumulátort.
- ▶ Nyomja le a fásszárú növény-vágón lévő nyomógombot. A LED-ek világítanak vagy villognak.
- ▶ Amennyiben a LED-ek nem világítanak vagy villognak: Ne használja tovább a fásszárú növény-vágót és az akkumulátort, valamint forduljon STIHL márkaszervizhez. Zavar támadt a fásszárú növény-vágóban vagy az akkumulátorban.

## 11 A fásszárú növény-vágóval való munkavégzés

### 11.1 A fásszárú növény-vágó tartása és vezetése

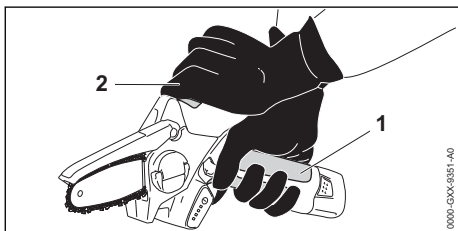

- ▶ A fásszárú növény-vágót úgy tartsa egyik kezével a kezelőfogantyú megfogási területénél (1) fogva és úgy vezesse, hogy a hüvelykujja körbefogja a kezelőfogantyút.
- ▶ A fásszárú növény-vágót a másik kezével tartsa a fogantyúrésznél (2) fogva, és így vezesse.

### 11.2 Vágás

- ▶ A vezetőlemezt teljes gázzal vezesse a vágásban.

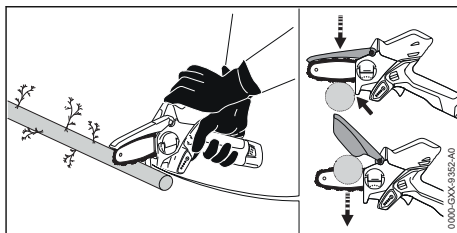

- ▶ Helyezze fel az ütközőt, és használja azt forráspontként.
- ▶ Vezesse át a vezetőlemezt teljesen a fán.
- ▶ A vágás végén tartsa meg a fásszárú növény-vágó súlyát.
- ▶ Egyesével vágja át az ágakat.

Az optimális teljesítményért vegye figyelembe a javasolt hőmérsékleti tartományokat, 19.8.

## 12 Munka után

### 12.1 Munkavégzés után

- ▶ Kapcsolja ki a fásszárú növény-vágót és vegye ki az akkumulátort.
- ▶ Ha a fásszárú növény-vágó nedves: hagyja megszáradni a fásszárú növény-vágót.
- ▶ Ha az akkumulátor vizes vagy nedves: Hagyja az akkumulátort megszáradni, 19.8.
- ▶ Tisztítsa meg a fásszárú növény-vágót.
- ▶ Tisztítsa meg a vezetőlemezt és a fűrészláncot.
- ▶ A láncvédőt úgy tolja a vezetőlemezre, hogy az a vezetőlemezt teljesen lefedje.
- ▶ Tisztítsa meg az akkumulátort.

## 13 Szállítás

### 13.1 A fásszárú növény-vágó szállítása

- ▶ Kapcsolja ki a fásszárú növény-vágót és vegye ki az akkumulátort.
- ▶ A láncvédőt úgy tolja a vezetőlemezre, hogy az a vezetőlemezt teljesen lefedje.

#### A fásszárú növény-vágó hordozása

- ▶ A fásszárú növény-vágót szállításkor úgy vigye egyik kezével a kezelőfogantyúnál fogva, hogy a vezetőlemez lefelé mutasson.

#### A fásszárú növény-vágó szállítása járműben

- ▶ A fásszárú növény-vágót a készletben található táskában kell szállítani.
- ▶ Biztosítsa a táskát úgy, hogy az ne tudjon felborulni vagy mozogni.
- ▶ Ha a szállítmány nem tartalmaz táskát: Úgy biztosítsa a fásszárú növény-vágót, hogy az ne tudjon felborulni vagy mozogni.

### 13.2 Az akkumulátor szállítása

- ▶ Kapcsolja ki a fásszárúnövény-vágót és vegye ki az akkumulátort.
- ▶ Bizonyosodjon meg róla, hogy az akkumulátor biztonságos állapotban van.
- ▶ Az akkumulátort a készletben található táskába kell becsomagolni.
- ▶ Ha a szállítmány nem tartalmaz táskát, akkor az akkumulátort úgy csomagolja be, hogy az ne tudjon mozogni a csomagolásban.
- ▶ Úgy biztosítsa ki a csomagot, hogy ne tudjon mozogni.

Az akkumulátorra a veszélyes áruk szállítására vonatkozó követelmények érvényesek. Az akkumulátor UN 3480 (lítium-ionos akkumulátorok) besorolású, valamint az Ellenőrzések és kritériumok ENSZ kézikönyv, III. rész, 38.3 szakaszának megfelelően lett megvizsgálva.

A szállítási feltételekről bővebben a [www.stihl.com/safety-data-sheets](http://www.stihl.com/safety-data-sheets) oldalon tájékozódhat.

### 13.3 Töltőkészülék szállítása

- ▶ Húzza ki a hálózati csatlakozódugót a kábeltől.
- ▶ Vegye ki az akkumulátort.
- ▶ Csavarja fel a csatlakozóvezetékét és rögzítse a töltőkészüléken.
- ▶ Amennyiben a töltőberendezést járművel szállítja:
  - ▶ A töltőkészüléket a készletben található táskában kell szállítani.
  - ▶ Biztosítsa a táskát úgy, hogy az ne tudjon felborulni vagy mozogni.
  - ▶ Amennyiben a szállítási csomag nem tartalmaz táskát: Biztosítsa a töltőberendezést úgy, hogy az ne tudjon felborulni vagy mozogni.

## 14 Tárolás

### 14.1 Fásszárúnövény-vágó tárolása

- ▶ Kapcsolja ki a fásszárúnövény-vágót és vegye ki az akkumulátort.
- ▶ A láncvédőt úgy tolja a vezetőlemezre, hogy az a vezetőlemez teljesen lefedje.
- ▶ A fásszárúnövény-vágót úgy kell tárolni, hogy teljesüljenek az alábbi feltételek:
  - A fásszárúnövény-vágó nem tud felborulni vagy mozogni.
  - A fásszárúnövény-vágót gyermekek által nem hozzáférhető helyen kell tartani.
  - A fásszárúnövény-vágó tiszta és száraz.
  - A fűrészlánc meg van kenve.

### 14.2 Akkumulátor tárolása

A STIHL azt ajánlja, hogy az akkumulátort 40 % és 60 % (2 zölden világító LED) közötti töltöttségi szinten tárolja.

- ▶ Az akkumulátort úgy tárolja, hogy a következők feltételek teljesüljenek:
  - Az akkumulátor gyermekek által nem hozzáférhető helyen van.
  - Az akkumulátor tiszta és száraz.
  - Az akkumulátor zárt helyiségben van.
  - Az akkumulátor külön van a fásszárúnövény-vágótól.
  - Amennyiben az akkumulátort a töltőkészülékben tárolja: Húzza ki a hálózati dugaszt, és az akkumulátort 40% és 60% közötti töltöttségi állapotban (2 zölden világító LED) tárolja.
  - Ne tárolja az akkumulátort a megadott hőmérsékleti tartományokon kívül,  19.7.

#### TUDNIVALÓ

- Ha nem úgy tárolják az akkumulátort, ahogy az a jelen használati utasításban elő van írva, akkor az akkumulátor teljesen lemerülhet és megjavíthatatlanul károsodhat.
  - ▶ A lemerült akkumulátor tárolás előtt töltsse fel. A STIHL azt ajánlja, hogy az akkumulátort 40 % és 60 % (2 zölden világító LED) közötti töltöttségi szinten tárolja.
  - ▶ Az akkumulátort tárolja külön a fásszárúnövény-vágótól.

### 14.3 A töltőkészülék tárolása

- ▶ Húzza ki a hálózati csatlakozódugót a kábeltől.

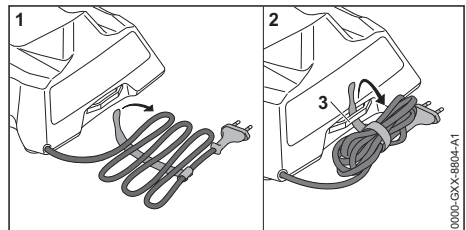

- ▶ Csavarja fel a csatlakozóvezetékét és rögzítse a töltőkészüléken.

- ▶ A töltőkészüléket úgy kell tárolni, hogy teljesüljenek: az alábbi feltételek:
  - A töltőkészülék tárolása gyermekek által nem hozzáférhető helyen történik.
  - A töltőkészülék tiszta és száraz.
  - A töltőkészülék zárt helyiségben van.
  - A töltőkészülék nincs csatlakoztatva a csatlakozóvezetékre vagy a csatlakozóvezeték tartóján (3) van felakasztva.
  - Ne tárolja a töltőkészüléket a megadott hőmérsékleti tartományokon kívül,  19.7.

## 15 Tisztítás

### 15.1 A fásszárúnövény-vágó tisztítása

- ▶ Kapcsolja ki a fásszárúnövény-vágót és vegye ki az akkumulátort.
- ▶ Tisztítsa meg a fásszárúnövény-vágót nedves kendővel vagy STIHL gyantaoldóval.
- ▶ Tisztítsa meg a szellőzőnyílásokat ecsettel.
- ▶ Szerelje le a lánckerékfedelet.
- ▶ Tisztítsa meg egy nedves ruhával vagy STIHL gyantaoldóval a lánckerék környékét.
- ▶ Távolítsa el az idegentesteket az akkumulátorüregből és tisztítsa meg az akkumulátorüreg nedves kendővel.
- ▶ Az akkumulátorüregben lévő elektromos érintkezőket ecsettel vagy puha kefével tisztítsa meg.
- ▶ Szerelje fel a lánckerékfedelet.

### 15.2 A vezetőlemez és a fűrészlanc tisztítása

- ▶ Kapcsolja ki a fásszárúnövény-vágót és vegye ki az akkumulátort.
- ▶ Szerelje le a vezetőlemezt és a fűrészlancot.

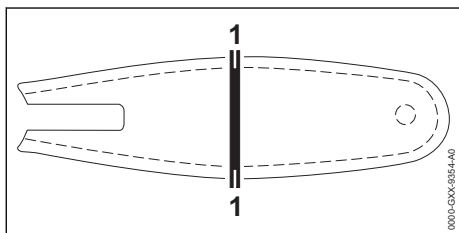

- ▶ Tisztítsa meg a hornyot (1) ecsettel, puha kefével vagy STIHL gyantaoldó szerrel.
- ▶ Tisztítsa meg a fűrészlancot ecsettel, puha kefével vagy STIHL gyantaoldó szerrel.
- ▶ Szerelje fel a vezetőlemezt és a fűrészlancot.
- ▶ Kenje meg a fűrészlancot.

### 15.3 Az akku tisztítása

- ▶ Az akkut nedves ruhával tisztítsa meg.

## 15.4 A töltőkészülék tisztítása

- ▶ Húzza ki a hálózati csatlakozódugót a konnektorból.
- ▶ A töltőkészüléket nedves ruhával tisztítsa meg.
- ▶ A töltőkészülék elektromos érintkezőit ecsettel vagy puha kefével tisztítsa meg.

## 16 Karbantartás

### 16.1 A fűrészlanc élezése

A fűrészlanc szakszerű élezése nagyon sok gyakorlatot követel.

A STIHL élezők, a STIHL élező eszközök, a STIHL élező készülékek és a „STIHL fűrészlanc élezése” című kiadvány segítséget nyújt a fűrészlanc szakszerű élezéséhez. A kiadvány letöltéséhez kattintson ide: [www.stihl.com/sharpening-brochure](http://www.stihl.com/sharpening-brochure).

A STIHL azt ajánlja, hogy a fűrészlanc élezését bízza egy STIHL márkaszervizre.



#### FIGYELMEZTETÉS

- A fűrészlanc vágófogai élesek. A kezelő megvághatja magát.
- ▶ Viseljen ellenálló anyagú munkakesztyűt.

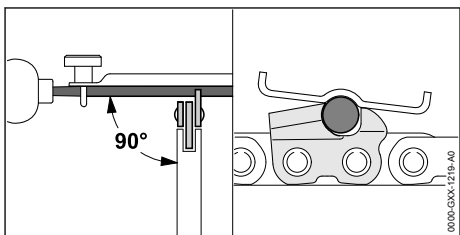

- ▶ Úgy élezzen meg minden egyes vágófogat egy körreszelővel, hogy teljesüljenek a következő feltételek:
  - A körreszelő beleillik a fűrészlanc osztásába.
  - A körreszelő vezetése belülről kifelé történik.
  - A körreszelő vezetése a vezetőlemezhez viszonyítva merőleges szögben történik.
  - Tartsa be a 30°-os élezési szöveget.

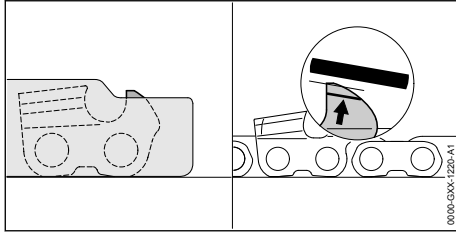

- ▶ Egy lapos reszelővel úgy élezze meg a mélységhatárolót, hogy az egy szintben legyen a STIHL reszelősablonnal, és legyen párhuzamos a kopásjelöléssel. A STIHL reszelősablonnak bele kell illenie a fűrészlánc osztásába.
- ▶ Amennyiben bizonytalanságok merülnének fel: Forduljon egy STIHL márkaszervizhez.

## 17 Javítás

### 17.1 A fásszárúnövény-vágó, az akkumulátor és a töltőkészülék javítása

A felhasználó nem tudja saját maga a fásszárúnövény-vágót, a vezetőlemezt, a fűrészláncot, az akkumulátort és a töltőkészüléket megjavítani.

- ▶ Amennyiben a fásszárúnövény-vágó, a vezetőlemez, vagy a fűrészlánc megsérült: Ne

## 18 Hibaelhárítás

### 18.1 A fásszárúnövény-vágó vagy az akkumulátor üzemzavarainak elhárítása

Üzemzavar	LED-ek a fásszárúnövény-vágón	Oka	Megoldás
A fásszárúnövény-vágó nem indul be a bekapcsoláskor.	1 LED zölden villog.	Túl alacsony az akkumulátor feltöltöttsége.	▶ Töltse fel az akkumulátort.
	1 LED pirosan világít.	Túl meleg vagy túl hideg az akkumulátor.	▶ Vegye ki az akkumulátort. ▶ Várja meg, amíg az akkumulátor lehül vagy felmelegszik.
	3 LED pirosan villog.	Üzemzavar áll fenn a fásszárúnövény-vágóban.	▶ Vegye ki, majd tegye vissza az akkumulátort. ▶ Kapcsolja be a fásszárúnövény-vágót. ▶ Ha továbbra is 3 LED villog pirosan: Ne használja a fásszárúnövény-vágót, és forduljon STIHL márkaszervizhez.
	3 LED pirosan világít.	A fásszárúnövény-vágó túl meleg.	▶ Vegye ki az akkumulátort. ▶ Hagyja lehűlni a fásszárúnövény-vágót.
	4 LED pirosan villog.	Üzemzavar áll fenn az akkumulátorban.	▶ Vegye ki az akkumulátort. ▶ Tisztítsa meg az elektromos érintkezőket az akkumulátorüregben. ▶ Helyezze be az akkumulátort. ▶ Kapcsolja be a fásszárúnövény-vágót.

Üzemzavar	LED-ek a fásszárú növényvágón	Oka	Megoldás
			<ul style="list-style-type: none"> <li>▶ Ha továbbra is 4 LED villog pirosan: Ne használja az akkumulátort és forduljon STIHL márkaszervizhez.</li> </ul>
		A fásszárú növényvágó és az akkumulátor közötti elektromos összeköttetés megszakadt.	<ul style="list-style-type: none"> <li>▶ Vegye ki az akkumulátort.</li> <li>▶ Tisztítsa meg az elektromos érintkezőket az akkumulátorüregben.</li> <li>▶ Helyezze be az akkumulátort.</li> </ul>
		A fásszárú növényvágó vagy az akkumulátor nedves.	▶ Hagyja megszáradni a fásszárú növényvágót és az akkumulátort, ☹ 19.8.
		A fűrészlánc megszorult.	<ul style="list-style-type: none"> <li>▶ Vegye ki az akkumulátort.</li> <li>▶ A fásszárú növényvágó tisztítása, ☹ 15.1.</li> </ul>
A fásszárú növényvágó üzem közben kikapcsolódik.	3 LED pirosan világít.	A fásszárú növényvágó túl meleg.	<ul style="list-style-type: none"> <li>▶ Vegye ki az akkumulátort.</li> <li>▶ Hagyja lehűlni a fásszárú növényvágót.</li> </ul>
		Elektromos zavar áll fenn.	<ul style="list-style-type: none"> <li>▶ Vegye ki, majd tegye vissza az akkumulátort.</li> <li>▶ Kapcsolja be a fásszárú növényvágót.</li> </ul>
Hirtelen lecsökken a fásszárú növényvágó vágási teljesítménye.	1 LED zölden villog.	Túl alacsony az akkumulátor feltöltöttsége.	▶ Töltse fel az akkumulátort.
		A fűrészlánc élezése nem megfelelő.	▶ Szakszerűen élezze meg a fűrészláncot.
		Túlfeszítették a fűrészláncot.	▶ Feszítse meg szabályosan a fűrészláncot.
		A lánckénés nem elégséges.	▶ Kenje meg a fűrészláncot.
A fásszárú növényvágó működési ideje túl rövid.		Az akkumulátor nincs teljesen feltöltve.	▶ Töltse fel teljesen az akkumulátort.
		Az akkumulátor élettartama lejárt.	▶ Cserélje ki az akkumulátort.

## 18.2 A töltőkészülék üzemzavarainak elhárítása

Üzemzavar	A töltőkészüléken lévő LED	Oka	Megoldás
Az akku nem töltődik.	A LED pirosan világít.	Túl meleg vagy túl hideg az akkumulátor.	<ul style="list-style-type: none"> <li>▶ Hagyja az akkumulátort a töltőkészülékben.</li> <li>▶ A töltési folyamat automatikusan megkezdődik, amint eléri a megengedett hőmérsékleti tartományt.</li> </ul>
	A LED pirosan villog.	A töltőkészülék és az akku közötti elektromos összeköttetés megszakadt.	<ul style="list-style-type: none"> <li>▶ Vegye ki az akkumulátort.</li> <li>▶ Tisztítsa meg a töltőkészüléken lévő elektromos érintkezőket.</li> <li>▶ Helyezze be az akkumulátort.</li> </ul>
		Üzemzavar áll fenn a töltőkészülékben.	▶ Ne használja a töltőkészüléket, és forduljon STIHL márkaszervizhez.



Üzemzavar	A töltőkészülékben lévő LED	Oka	Megoldás
		Üzemzavar áll fenn az akkumulátorban.	► Ne használja az akkumulátort és forduljon STIHL márkaszervizhez.
A töltőkészülék nem végez öntesztet.	A LED nem világít kb. 1 másodpercig zölden, és kb. 1 másodpercig pirosan.	A töltőkészülékhez menő elektromos kapcsolat rövid időre megszakadt.	► Húzza ki a hálózati csatlakozódugót a konnektorból. ► Várjon 1 percet. ► Dugja be a hálózati csatlakozódugót a konnektorba.

## 19 Műszaki adatok

### 19.1 Fásszárúnövény-vágó STIHL GTA 26

- Engedélyezett akkumulátor: STIHL AS
- Súly akkumulátor nélkül, vezetőlemezzel és fűrészlánccal: 1,2 kg

A működési időről bővebben a [www.stihl.com/battery-life](http://www.stihl.com/battery-life) oldalon tájékozódhat.

### 19.2 Lánckerekek

Az alábbi lánckerekek használhatók:

- 6 fogú 1/4" P-hez
- Maximális láncebesség: 8,0 m/s

### 19.3 A vezetőlemezek minimális horonymélysége

A horony minimális mélysége a vezetőlemez osztásának függvénye.

- 1/4" P: 4 mm

### 19.4 Akkumulátor STIHL AS

- Akkumulátor-technológia: Lítium ionos
- Feszültség: 10,8 V
- Kapacitás Ah-ban: lásd a teljesítménytáblát
- Energiatartalom Wh-ban: lásd a teljesítménytáblát
- Súly kg-ban: lásd a teljesítménytáblát

### 19.5 Töltőkészülék STIHL AL 1

- Névleges feszültség: lásd a teljesítménytáblát
- Frekvencia: lásd a teljesítménytáblát
- Névleges teljesítmény: lásd a teljesítménytáblát
- Töltőáram: lásd a teljesítménytáblát
- Az engedélyezett STIHL AS akkumulátor maximális energiatartalma: 12,5 Ah

A töltési időkről bővebben a [www.stihl.com/charging-times](http://www.stihl.com/charging-times) oldalon tájékozódhat.

### 19.6 Hosszabbítóvezetékek

Amennyiben hosszabbítóvezetékét használ, úgy annak ereinek a feszültségtől és a hosszabbító-

vezeték hosszától függően legalább a következő átmérővel kell rendelkezniük:

**Amennyiben a teljesítménytáblán a névleges feszültség 220 V és 240 V közötti:**

- Vezetékhozz 20 m-ig: AWG 15 / 1,5 mm<sup>2</sup>
- Vezetékhozz 20 m-től 50 m-ig: AWG 13 / 2,5 mm<sup>2</sup>

**Amennyiben a teljesítménytáblán a névleges feszültség 100 V és 127 V közötti:**

- Vezetékhozz 10 m-ig: AWG 14 / 2,0 mm<sup>2</sup>
- Vezetékhozz 10 m-től 30 m-ig: AWG 12 / 3,5 mm<sup>2</sup>

### 19.7 Hőmérsékleti határértékek



#### FIGYELMEZTETÉS

- Az akkumulátor nincs védve az összes környezeti hatás ellen. Amennyiben az akkumulátort kitésszük bizonyos környezeti hatásoknak, az akkumulátor tüzet foghat vagy felrobbanhat. Súlyos személyi sérülések és anyagi károk keletkezhetnek.
  - Ne töltsd az akkumulátort - 20 °C alatt vagy + 50 °C felett.
  - Ne használja a fásszárúnövény-vágót, az akkumulátort vagy a töltőkészüléket - 20 °C alatt vagy + 50 °C felett.
  - Ne tárolja a fásszárúnövény-vágót, az akkumulátort vagy a töltőkészüléket - 20 °C alatt vagy + 70 °C felett.

### 19.8 Ajánlott hőmérsékleti tartományok

A fásszárúnövény-vágó, az akkumulátor és a töltőkészülék optimális teljesítménye érdekében tartsa be az alábbi hőmérsékleti tartományokat:

- Töltés: + 5 °C és + 40 °C között
- Használat: - 10 °C és + 40 °C között
- Tárolás: - 20 °C és + 50 °C között

Ha az akkumulátort a javasolt hőmérsékleti tartományokon kívül töltik, használják vagy tárolják, akkor csökkenhet a teljesítmény.

Ha az akkumulátor nedves vagy nedves, hagyja az akkumulátort legalább 48 órán át száradni + 15 °C felett és + 50 °C alatt, valamint 70 % alatti páratartalom mellett. A magasabb páratartalom meghosszabbíthatja a száradási időt.

## 19.9 Zaj- és rezgésértékek

A zajszint K-értéke 2 dB(A). A zajteljesítményszint K-értéke 2 dB(A). A rezgésértékek K-értéke 2 m/s<sup>2</sup>.

A STIHL hallásvédő viselését javasolja.

- Zajszint L<sub>pA</sub> az EN 62841-4-1 szerint mérve: 77 dB(A)
- Zajteljesítményszint L<sub>WA</sub> az EN 62841-4-1 szerint mérve: 86 dB(A)
- Rezgésérték a<sub>nV</sub> az EN 62841-4-1 szerint mérve:
  - Kezelőfogantyú: 2,8 m/s<sup>2</sup>
  - Fogantyúrész: 2,9 m/s.

A megadott hang- és rezgési értékeket szabványos vizsgálati eljárás szerint mérték, és az elektromos készülékek összehasonlításához

lehet őket felhasználni. A ténylegesen fellépő hang- és vibrációs értékek eltérhetnek a megadott értékektől, az alkalmazás módjától függően. A megadott hang- és rezgésértékek a hang- és rezgésexpoziáció kezdeti értékeléséhez használhatók. A tényleges hang- és rezgésterhelést fel kell mérni. Ilyenkor azt az időt is figyelembe kell venni, amikor az elektromos készülék nem működik, továbbá azt az időt is, amikor az bekapcsolt állapotban van, de terhelés nélkül működik.

A 2002/44/EK irányelv munkaadókra vonatkozó rezgéssel kapcsolatos előírásainak betartásáról szóló információk a [www.stihl.com/vib](http://www.stihl.com/vib) webhelyen található.

## 19.10 REACH

A REACH megnevezés az Európai Unió által meghatározott előírás a kémiai anyagok regisztrálásához, értékeléséhez és engedélyezéséhez.

A REACH rendelet betartásához szükséges információkról a [www.stihl.com/reach](http://www.stihl.com/reach) oldalon tájékozódhat.

## 20 Vezetőlemezek és fűrészlancok kombinációi.

### 20.1 Fásszárúnövény-vágó STIHL GTA 26

Osztás	Vezetőszelem vastagsága/ Horonyszélesség	Hossz	Vezetőlemez	Átvezetőcsil- lag fogszáma	Vezetősze- mek száma	Fűrészlánc
1/4" P	1,1 mm	10 cm	Light	-	28	71 PM3 (típus: 3670)

A vezetőlemez vágási hossza a használt fásszárúnövény-vágótól és a fűrészlánctól függ. A vezetőlemez tényleges vágási hossza kisebb lehet a megadott hosszánál.

## 21 Pótalkatrészek és tartozékok

### 21.1 Pótalkatrészek és tartozékok

**STIHL** Ezek a szimbólumok eredeti STIHL pótalkatrészeket és eredeti STIHL tartozékokat jelölnek.

A STIHL eredeti STIHL pótalkatrészek és eredeti STIHL tartozékok használatát ajánlja.

A STIHL a folyamatos piacfigyelés ellenére sem tudja megítélni más gyártók pótalkatrészeit és tartozékait megbízhatóság, biztonság és alkalmaság tekintetében, valamint a STIHL nem tud azok alkalmazásáért felelősséget vállalni.

Eredeti STIHL pótalkatrészek és eredeti STIHL tartozékok STIHL márkakereskedésben kaphatók.

## 22 Ártalmatlanítás

### 22.1 A fásszárúnövény-vágó, az akkumulátor és a töltőkészülék kezelése hulladékként

A hulladékkezeléssel kapcsolatos információk a helyi hatóságoknál vagy STIHL márkaszervizben beszerezhetők.

A szakszerűtlen ártalmatlanítás károsíthatja az egészséget és megterhelheti a környezetet.

- ▶ A STIHL termékeket a csomagolással együtt vigye el újrahasznosítás céljából egy megfelelő gyűjtőhelyre a helyi előírásoknak megfelelően.
- ▶ Tilos a háztartási szemétként kidobni.

## 23 EK Megfeleléségi nyilatkozat

### 23.1 Fásszárúnövény-vágó STIHL GTA 26

ANDREAS STIHL AG & Co. KG  
Badstraße 115  
D-71336 Waiblingen

Németország

teljes felelőssége tudatában nyilatkozik, hogy a

- Kivitel: Akkumulátoros fásszárúnövény-vágó
- Gyártó márkaneve: STIHL
- Típus: GTA 26
- Sorozatszám: GA01
- Tartozékok: Hosszabbító GTA 26 (GA01 820 5000)

megfelel a 2011/65/EU, 2006/42/EK, 2014/30/EU és 2000/14/EK irányelvek vonatkozó előírásainak, tervezése és kivitelezése pedig összhangban áll az alábbi szabványok gyártás időpontjában érvényes verzióival: EN 55014-1, EN 55014-2, EN 62841-1.

Az EK típusvizsgálatot a 2006/42/EK irányelv 12.3 (b) cikkelye szerint végezte: VDE Prüf- u. Zertifizierungsinstitut (NB 0366), Merianstraße 28, 63069 Offenbach, Németország  
– Tanúsítási szám: 40050017

A mért és a garantált zajteljesítményszint meghatározása a 2000/14/EK irányelv V függeléke szerint történt.

- Mért zajteljesítményszint: 88 dB(A)
- Garantált zajteljesítményszint: 90 dB(A)

A műszaki dokumentációt az ANDREAS STIHL AG & Co. KG Produktzulassung részlege őrzi.

A gép gyártási éve, a gyártó ország és a gép száma a fásszárúnövény-vágón vannak feltüntetve.

Waiblingen, 2023. 06. 15.

ANDREAS STIHL AG & Co. KG

nevében 

Robert Olma, Vice President, Regulatory Affairs & Global Governmental Relations

## 24 A gyártó UK/CA megfelelési nyilatkozata

### 24.1 Fásszárúnövény-vágó STIHL GTA 26

**UK  
CA**

ANDREAS STIHL AG & Co. KG  
Badstraße 115  
D-71336 Waiblingen

Németország

teljes felelőssége tudatában nyilatkozik, hogy a

- Kivitel: Akkumulátoros fásszárúnövény-vágó
- Gyártó márkaneve: STIHL
- Típus: GTA 26
- Sorozatszám: GA01
- Tartozékok: Hosszabbító GTA 26 (GA01 820 5000)

megfelel az Egyesült Királyság The Restriction of the Use of Certain Hazardous Substances in Electrical and Electronic Equipment Regulations 2012, Supply of Machinery (Safety) Regulations 2008, Electromagnetic Compatibility Regulations 2016 és Noise Emission in the Environment by Equipment for use Outdoors Regulations 2001 rendeleteinek, és a gyártás napján érvényes következő szabványok verzióinak megfelelően lett kifejlesztve és gyártva: EN 55014-1, EN 55014-2, EN 62841-1.

A típusvizsgálatot a következő helyen végezték: Intertek Testing & Certification Ltd, Academy Place, 1 – 9 Brook Street, Brentwood Essex, CM14 5NQ, United Kingdom  
– Tanúsítvány száma: UK-MCR-0043

A mért és a garantált zajteljesítményszint meghatározása az Egyesült Királyság Noise Emission in the Environment by Equipment for use Outdoors Regulations 2001, Schedule 8 rendelete szerint történt.

- Mért zajteljesítményszint: 88 dB(A)
- Garantált zajteljesítményszint: 90 dB(A)

A műszaki dokumentációt az ANDREAS STIHL AG & Co. KG őrzi.

A gép gyártási éve, a gyártó ország és a gép száma a fásszárúnövény-vágón vannak feltüntetve.

Waiblingen, 2023. 06. 15.

ANDREAS STIHL AG & Co. KG

névén 

Robert Olma, Vice President, Regulatory Affairs & Global Governmental Relations

## 25 Címek

www.stihl.com

## 26 Általános biztonsági előírások az elektromos szerszámokhoz

### 26.1 Bevezető

Ez a fejezet a motoros meghajtású, elektromos kéziszerszámokra vonatkozó EN/IEC 62841 európai szabvány általános biztonsági előírásait ismereti.

A STIHL számára előírás, hogy a szövegeket kinyomtassa.

Az „Elektromos biztonság” című fejezetben az áramütés elkerülésére vonatkozóan közölt biztonsági előírások nem alkalmazhatók akkumulátoros üzemű STIHL termékekre.



#### FIGYELMEZTETÉS

- **Olvassa el az összes biztonsági előírást, utasítást, ábrát és műszaki adatot, amelyekkel ezt az elektromos kéziszerszámot ellátták.** Ha nem tartja be az alábbi utasításokat, annak áramütés, égési sérülés és/vagy súlyos sérülés lehet a következménye. **Őrizze meg az összes biztonsági előírást és utasítást a későbbi használathoz.**

A biztonsági előírásokban használt „elektromos szerszám” megjelölés egyaránt vonatkozik a hálózati árammal működtetett (hálózati vezetékkel rendelkező), valamint az akkumulátorról működtetett (hálózati vezeték nélküli) elektromos szerszámokra.

### 26.2 Munkaterületi biztonság

- a) **A munkaterület legyen mindig tiszta és jól megvilágított.** A rendetlen vagy a meg nem világított munkaterület balesetveszélyes.
- b) **Az elektromos szerszámmal tilos robbanásveszélyes környezetben dolgozni, ahol éghető folyadék, gáz vagy por található.** Az elektromos szerszámok szikrákat keltenek, amelyek lángra lobbanthatják a porokat vagy gőzöket.

- c) **Az elektromos szerszám használata közben tartsa távol a munkaterülettől gyerekeket és másokat.** Ha elterelik a figyelmét, elveszítheti az elektromos szerszám feletti uralmát.

### 26.3 Elektromos biztonság

- a) **Az elektromos szerszám csatlakozódugója legyen a hálózati konnektorba illő. Tilos a csatlakozódugót bármilyen módon megváltoztatni. Tilos adapter-csatlakozódugót használni a védőföldeléses elektromos szerszámokhoz.** Kisebbségi áramütés veszélye, ha nem módosítja a csatlakozódugót és a megfelelő dugaszolóaljzatot.
- b) **Ne érjen hozzá földelt felületekhez, mint pl. csövek, fűtés, tűzhely és hűtőszekrény.** Nagyobb az áramütés veszélye, ha az Ön teste földelt.
- c) **Az elektromos szerszámot ne érje eső és nedvesség.** Növeli az áramütés veszélyét, ha az elektromos szerszámba víz kerül.
- d) **Ne használja a csatlakozóvezetékét a rendeltetésétől eltérő célra. Soha ne használja a csatlakozóvezetékét hordozásra, húzásra vagy az elektromos szerszám dugaszának kihúzására. Tartsa távol a csatlakozóvezetékét melegtől, olajtól, éles szélektől, valamint mozgó alkatrészekről.** A sérült vagy az összegabalyodott csatlakozóvezeték növeli az áramütés veszélyét.
- e) **Ha az elektromos szerszámmal a szabadban dolgozik, csak olyan hosszabbító vezetékét alkalmazzon, amelynek használata a szabadban kifejezetten engedélyezett.** A szabadban történő használatra engedélyezett hosszabbító vezeték alkalmazása csökkenti az áramütés veszélyét.
- f) **Ha az elektromos szerszám működtetése nedves környezetben feltétlenül szükséges, használjon FI-relét (hibaáram-védőkapcsolót).** A FI-relé alkalmazása csökkenti az áramütés veszélyét.

### 26.4 Személyi biztonság

- a) **Figyelmesen dolgozzon, figyeljen arra, amit csinál, és körültekintően bánjon az elektromos szerszámmal. Tilos használni az elektromos szerszámot fáradtság esetén, valamint drogok, alkohol vagy gyógyszerek hatása alatt.** Az elektromos szerszám használata közbeni pillanatnyi figyelemkiesés is súlyos sérülésekkel járhat.

- b) **Mindig viseljen egyéni védőfelszerelést, és mindig hordjon védőszemüveget.** Az elektromos szerszám fajtájától és alkalmazásától függő személyi védőfelszerelés, úgymint a porvédő maszk, csúszásmentes biztonsági cipő, védősisak vagy zajvédő viselése, csökkenti a sérülések veszélyét.
- c) **Kerülje el a véletlenszerű üzembe helyezést. Győződjön meg arról, hogy az elektromos szerszám kikapcsolt állapotban van, mielőtt az áramellátáshoz és/vagy az akkumulátorhoz csatlakoztatja, felviszi vagy viszi.** Ha az elektromos szerszám vitelekor az ujjá a kapcsolón van, vagy ha az elektromos szerszámot bekapcsolt állapotban csatlakoztatja az áramellátáshoz, könnyen baleset történhet.
- d) **Az elektromos szerszám bekapcsolása előtt távolítsa el a beállításhoz szükséges szerszámokat és villáskulcsokat.** Az elektromos szerszám forgó alkatrészén lévő szerszám vagy kulcs sérülést okozhat.
- e) **Kerülje a rendellenes testtartást. Ügyeljen a szilárd álláshelyzetre, és mindig tartsa meg egyensúlyát.** Ezáltal váratlan helyzet esetén is biztosabban meg tudja tartani az elektromos szerszámot.
- f) **Viseljen megfelelő ruházatot. Tilos a bő ruházat és ékszerek viselése. Haját és ruházatát tartsa távol a mozgó alkatrészekről.** A laza ruházat, az ékszer vagy a hosszú haj beleakadhat a mozgó alkatrészekbe.
- g) **Amennyiben lehetőség van porelszívó- és -felfogó berendezések felszerelésére, ezeket csatlakoztassa és használja helyesen.** A porelszívó adapter alkalmazása csökkenti a por általi veszélyeztetést.
- h) **Ne adja át magát hamis biztonságérzetnek és ne hagyja figyelmen kívül az elektromos szerszámokra vonatkozó biztonsági előírásokat, még akkor sem, ha már úgy érzi, többszöri használat után már kellően jártas az elektromos szerszám kezelését illetően.** A figyelmetlen használat a másodperc tört része alatt súlyos sérülésekhez vezethet.
- b) **Tilos használni olyan elektromos szerszámot, amelynek rossz a kapcsolója.** Az olyan elektromos szerszám, amely nem kapcsolható be vagy ki, veszélyes, ezért meg kell javítani.
- c) **Húzza ki a csatlakozódugót a hálózati csatlakozójából, és/vagy távolítsa el a lehető leggyorsabban az akkumulátort, mielőtt gépbeállítást végezne, munkaeszközrészeket cserélné vagy az elektromos szerszámot eltenné.** Ezzel az óvintézkedéssel megakadályozza az elektromos szerszám véletlen beindulását.
- d) **Az elektromos szerszámot olyan helyen tartsa, ahol gyermekek nem férhetnek hozzá. Ne használja olyan személy az elektromos szerszámot, aki nem ismeri a használatát vagy nem olvasta el a használati utasítást.** Az elektromos szerszám használata nagyon veszélyes, ha azt tapasztalatlan személy használja.
- e) **Gondosan tartsa karban az elektromos szerszámokat és a munkaeszközöket. Ellenőrizze le, hogy a mozgó alkatrészek kifogástalanul működnek, nem akadnak, az alkatrészek nem törtek vagy sérültek, mert ezek hátrányosan befolyásolják az elektromos szerszám működését. A sérült alkatrészeket az elektromos szerszám használata előtt javíttassa meg.** Sok balesetet okoznak a rosszul karbantartott elektromos szerszámok.
- f) **A vágószerszámokat tartsa éles és tiszta állapotban.** Az éles vágóélű, gondosan ápolat vágószerszámok kevésbé szorulnak be, és könnyebben irányíthatóak.
- g) **Az elektromos szerszámot, a munkaeszközöket stb. kizárólag ezeknek az utasításoknak megfelelően használja. Vegye figyelembe emellett a munkafeltételeket és az elvégzendő munkát is.** Veszélyes helyzeteket okozhat, ha az elektromos szerszámot nem a rendeltetése szerinti célra használja.
- h) **Tartsa mindig szárazon, tisztán, olaj- és zsírtmentesen a markolatokat és a fogantyúfelületeket.** A csúszós markolatok és fogantyúfelületek nem teszik lehetővé az elektromos szerszám biztonságos kezelését és irányítását az előre nem látható szituációkban.

## 26.5 Az elektromos szerszám használata és kezelése

- a) **Ne terhelje túl az elektromos szerszámot. A munkavégzéshez használja az ahhoz legjobban illő elektromos szerszámot.** A megfelelő elektromos szerszámmal a meghatározott teljesítménytartományon belül sokkal jobban és biztonságosabban végezheti a munkáját.

## 26.6 Az akkumulátoros szerszám használata és kezelése

- a) **Csak a gyártó által ajánlott töltő készülékkel töltsen fel az akkumulátort.** Egy olyan töltő



készülék esetében, amelyik csak bizonyos akkumulátor fajtákhoz használható, fennáll a tűzveszély, amennyiben más fajta akkumulátort töltenek fel vele.

- b) **Az elektromos szerszámokban csak az arra célra szánt akkumulátorokat használja.** Más akkumulátorok használata sérülést és tüzet okozhat.
- c) **A használaton kívüli akkumulátort tartsa távol az irodai gémkapcsoktól, érméktől, szegektől, csavaroktól és más olyan kisméretű fém tárgyaktól, amelyek az érintkezők rövidzárlatát okozhatják.** Az akkumulátor érintkezők közötti rövidzárlat égési sérülést, vagy tüzet okozhat.
- d) **Hibás használat során az akkumulátorból kifolyhat a benne lévő folyadék. Ne érjen önhöz a folyadék. Ha véletlenül érintkezett vele, öblítse le vízzel. Ha a folyadék a szemébe kerül, a kimosáson kívül haladéktalanul forduljon orvoshoz.** A kifolyó akkumulátor folyadék bőrpírt, vagy égést is okozhat.
- e) **Ne használjon sérült vagy módosított akkumulátort.** A sérült vagy módosított akkumulátorok előre nem látható módon viselkedhetnek és tűz-, robbanás- vagy sérülésveszélyhez vezethetnek.
- f) **Soha ne tegyen ki akkumulátort tűznek vagy túl magas hőmérsékletnek.** A tűz, vagy a 130 °C (265 °F) feletti hőmérséklet robbanást idézhet elő.
- g) **Kövesse a töltésre vonatkozó összes előírást és soha ne töltsz az akkumulátort vagy az akkumulátoros szerszámot az üzemeltetési útmutatóban meghatározott hőmérsékleti tartományon kívül.** A hibás, vagy az engedélyezett hőmérsékleti tartományon kívüli töltés az akkumulátor károsodásához és a tűzveszély növekedéséhez vezethet.

## 26.7 Szerviz

- a) **Az elektromos szerszámokat csakis szakképzett szakemberekkel és csakis eredeti alkatrészeket felhasználva javíttassuk meg.** Ezáltal biztosított az, hogy az elektromos szerszám használata továbbra is biztonságos marad.
- b) **Sérült akkumulátorok karbantartása, javítása tilos!** Az akkumulátorok karbantartását, javítását kizárólag a gyártó, vagy a gyártó által felhatalmazott ügyfélszolgálatok végezhetik.

## 26.8 Biztonsági előírások a fásszárú-növénny-vágóhoz

Általános biztonsági előírások a fásszárú-növénny-vágóhoz

- a) **Tartsa távol minden testrészét a működő fásszárú-növénny-vágó esetében a fűrészlánc-tól. A fűrészgép elindítása előtt győződjön meg arról, hogy semmi sem ér hozzá a fűrészlánc-hoz.** A fásszárú-növénny-vágóval végzett munka közben egy pillanatnyi figyelmetlenség következménye az lehet, hogy a fűrészlánc elkapja ruházatát vagy valamely testrészét.
- b) **A fásszárú-növénny-vágót mindig úgy tartsa, hogy az egyik keze a kezelőfogantyún, a másik keze pedig a kiegészítő fogantyún van.**
- c) **A fásszárú-növénny-vágót csak a szigetelt fogófelületeknél fogja meg, mivel a fűrészlánc eltalálhatja a rejtett elektromos .** Ha a fűrészlánc villamosáram-vezetékekkel érintkezik, a berendezés fém alkatrészei feszültség alá kerülhetnek, ami áramütést okozhat.
- d) **Viseljen szemvédőt. Javasolt további személyi védőfelszerelés viselése a hallás, a fej, a kezek, a lábszárak és a lábfejek védelmére.** A megfelelő védőruházat csökkenti a szanaszét repkedő forgács és a fűrészlánc véletlen megérintéséből adódó sérülésveszélyt.
- e) **Ne dolgozzon a fásszárú-növénny-vágóval fán, létrán, tetőről vagy instabil állófelületről.** Az így végzett munkánál sérülésveszély áll fenn.
- f) **Ügyeljen mindig a stabil álláshelyzetre, és csak szilárd, biztos és vízszintes talajon állva használja a fásszárú-növénny-vágót.** A csúszós talaj vagy instabil felület az egyensúly vagy a fásszárú-növénny-vágó feletti uralom elvesztéséhez vezethet.
- g) **Feszülő ág levágásakor számítson arra, hogy az visszavágódhat.** Ha a farostokban felgyülemllett feszültség felszabadul, a feszülő ág eltalálhatja a berendezés kezelőjét és/vagy kiütheti kezéből a fásszárú-növénny-vágót.
- h) **Különös óvatossággal járjon el az aljnövénny-zet és a facsemeték vágása során.** A vékony anyag beakadhat a fűrészláncba és Önhöz vágódhat, vagy kibillentheti Önt egyensúlyából.
- i) **A kapocsolt fásszárú-növénny-vágót az elülső fogantyúnál fogva vigye, a fűrészláncot pedig**

a testétől elfordítva tartsa. A fásszárúnóvány-vágó szállításához, vagy tárolásához mindig helyezze fel a védőburkolatot. A fásszárúnóvány-vágó gondos kezelése csökken a forgó fűrészlánchoz való véletlen hozzáférés valószínűségét.

- j) **Tartsa be a kenésre, a láncfeszítésre, valamint a vezetőlemez és a fűrészlánc cseréjére vonatkozó utasításokat.** A szakszerűtlenül megfeszített vagy kent lánc elszakadhat vagy fokozhatja a sérülésveszélyt.
- k) **Csak faanyagot fűrészljen. Ne használja olyan munkákhoz a fásszárúnóvány vágót, amelyekre az nem való. Példa: Ne használja a fásszárúnóvány-vágót fém, műanyag, falazat vagy nem faanyagú építőanyagok fűrészelésére.** Veszélyes helyzeteket okozhat, ha a fásszárúnóvány-vágót nem a rendeltetés szerinti munkára használja.
- l) **Ez a fásszárúnóvány-vágó nem alkalmas fák kivágására.** A fásszárúnóvány-vágó rendeltetésétől eltérő munkára való használata a felhasználó vagy más személyek súlyos sérüléséhez vezethet.
- m) **Ha a fásszárúnóvány-vágót felgyülemlett anyagtól szabadítja meg, tárolja vagy karbantartási munkákat végez rajta, kövesse és tartsa be az utasításokat. Győződjön meg róla, hogy a kapcsoló ki van kapcsolva, és az akkumulátor ki van véve.** A fásszárúnóvány-vágó váratlan működtetése a felhalmozódott anyag eltávolítása közben vagy a karbantartás közben súlyos sérülést okozhat.

## Índice

1	Prefácio.....	204
2	Informações relativas a este manual de instruções.....	204
3	Vista geral.....	205
4	Indicações de segurança .....	206
5	Tornar o cortador de arbustos operacional .....	215
6	Carregamento da bateria e LEDs.....	215
7	Montar o cortador de arbustos.....	216
8	Colocação e remoção da bateria.....	218
9	Ligar e desligar o cortador de arbustos..	218
10	Verificar o cortador de arbustos e a bateria .....	218
11	Trabalhar com o cortador de arbustos....	220
12	Após o trabalho.....	220
13	Transporte.....	221
14	Armazenamento.....	221

15	Limpeza.....	222
16	Fazer a manutenção.....	222
17	Reparar.....	223
18	Eliminação de avarias.....	223
19	Dados técnicos.....	225
20	Combinações de guias e correntes.....	226
21	Peças de reposição e acessórios.....	227
22	Eliminar.....	227
23	Declaração de conformidade CE.....	227
24	Declaração de conformidade UKCA.....	228
25	Endereços.....	228
26	Indicações de segurança gerais para ferramentas eléctricas.....	228

## 1 Prefácio

Estimados clientes,

ficamos muito satisfeitos pelo facto de ter escolhido a STIHL. Desenvolvemos e fabricamos os nossos produtos com a máxima qualidade e de acordo com as necessidades dos nossos clientes. Por isso, os produtos oferecem uma elevada fiabilidade mesmo sob condições de esforço extremo.

Também na assistência a STIHL é uma marca de excelência. O nosso revendedor autorizado garante aconselhamento e formação competente, e um acompanhamento técnico aprofundado.

STIHL apoia explicitamente uma gestão sustentável e responsável dos recursos naturais. Este manual de instruções pretende ajudá-lo a utilizar o seu produto STIHL de forma segura e respeitadora do ambiente durante um longo período de tempo.

Agradecemos a sua confiança e esperamos que aprecie o seu produto STIHL.



Dr. Nikolas Stihl

**IMPORTANTE! LER E GUARDAR ANTES DA UTILIZAÇÃO.**

## 2 Informações relativas a este manual de instruções

### 2.1 Documentos legais

São válidas as indicações de segurança locais.



- ▶ Além deste manual de instruções, devem ser lidos, compreendidos e guardados os seguintes documentos:
  - Informações sobre o óleo multiusos STIHL MultiOil Bio: [www.stihl.com/safety-data-sheets](http://www.stihl.com/safety-data-sheets)
  - Informação relativa à segurança para baterias e produtos com bateria incorporada da STIHL: [www.stihl.com/safety-data-sheets](http://www.stihl.com/safety-data-sheets)

## 2.2 Identificação das advertências no texto

### ! PERIGRO

- A indicação chama a atenção para perigos que provocam ferimentos graves ou a morte.
  - ▶ As medidas mencionadas podem evitar ferimentos graves ou a morte.

### ! ATENÇÃO

- A indicação chama a atenção para perigos que **podem** provocar ferimentos graves ou a morte.
  - ▶ As medidas mencionadas podem evitar ferimentos graves ou a morte.

### AVISO

- A indicação chama a atenção para perigos que podem provocar danos materiais.
  - ▶ As medidas mencionadas podem evitar danos materiais.

## 2.3 Símbolos no texto

 Este símbolo faz referência a um capítulo deste manual de instruções.

## 3 Vista geral

### 3.1 Cortador de arbustos, bateria e carregador

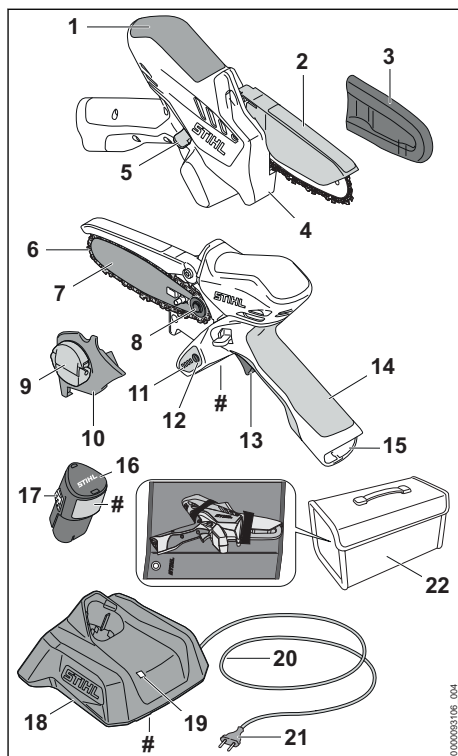

#### 1 Ponto de pegar

O ponto de pegar destina-se a segurar e conduzir o cortador de arbustos.

#### 2 Cobertura de proteção

A cobertura de proteção protege contra o contacto com a corrente.

#### 3 Proteção da corrente

A proteção da corrente protege contra o contacto com a corrente.

#### 4 Encosto

O encosto apoia o cortador de arbustos na madeira durante o trabalho.

#### 5 Alavanca de bloqueio

A alavanca de bloqueio desbloqueia a alavanca de comando.

#### 6 Corrente

A corrente corta a madeira.

#### 7 Barra guia

A barra guia conduz a corrente.

**8 Carreto**

O carreto aciona a corrente.

**9 Porca de orelhas**

A porca de orelhas fixa a tampa do carreto no cortador de arbustos.

**10 Tampa do carreto**

A tampa do carreto cobre o carreto e prende a barra guia no cortador de arbustos.

**11 LEDs**

Os LEDs mostram o nível de carga da bateria e indicam falhas.

**12 Tecla de pressão**

A tecla de pressão ativa os LEDs no cortador de arbustos.

**13 Alavanca de comando**

A alavanca de comando liga e desliga o cortador de arbustos.

**14 Cabo de operação**

O cabo de operação destina-se a operar, segurar e conduzir o cortador de arbustos.

**15 Compartimento da bateria**

O compartimento da bateria aloja a bateria.

**16 Bateria**

A bateria fornece energia ao cortador de arbustos.

**17 Gancho de retenção**

O gancho de retenção mantém a bateria no compartimento da bateria.

**18 Carregador**

O carregador carrega a bateria.

**19 LED**

O LED mostra o estado do carregador.

**20 Linha de conexão**

A linha de conexão liga o carregador à ficha de rede.

**21 Ficha de rede**

A ficha de rede liga a linha de conexão a uma tomada

**22 Bolsa**

A bolsa destina-se ao transporte e ao armazenamento do cortador de arbustos, da bateria e do carregador. A bolsa apenas está incluída no conjunto (composto pelo cortador de arbustos, pela bateria e pelo carregador).

**# Placa de identificação com o número da máquina****3.2 Símbolos**

Os símbolos podem estar presentes na minipodadora de corrente, na bateria e no carregador e têm o seguinte significado:



Este símbolo indica o sentido da marcha da corrente.



O LED está aceso ou pisca a verde. A bateria está a ser carregada.



O LED pisca a vermelho. Entre a bateria e o carregador não existe nenhum contacto elétrico ou existe uma falha na bateria ou no carregador.



Comprimento de uma barra guia que deve ser usada.



Nível de potência sonora garantido segundo a Diretiva 2000/14/CE em dB(A) para tornar equiparáveis as emissões de ruído de produtos.



A indicação ao lado do símbolo chama a atenção para o conteúdo energético da bateria de acordo com a especificação do fabricante das células da bateria. O conteúdo energético disponível durante a utilização é menor.



Usar o aparelho elétrico num recinto fechado e seco.



Não eliminar o produto juntamente com o lixo doméstico.



Ler, compreender e guardar o manual de instruções.

**4 Indicações de segurança****4.1 Símbolos de aviso****4.1.1 Cortador de arbustos**

Os símbolos de aviso presentes no cortador de arbustos têm o seguinte significado:



Seguir as instruções de segurança e as respetivas medidas a tomar.



Ler, compreender e guardar o manual de instruções.



Usar óculos de proteção.



Segurar na minipodadora de corrente com as duas mãos.



Não tocar na corrente quando estiver em movimento.



Retirar a bateria durante pausas no trabalho e durante o transporte, o armazenamento, a manutenção ou a reparação.



Proteger o cortador de arbustos da chuva e da humidade.

#### 4.1.2 Bateria

Os símbolos de aviso presentes na bateria têm o seguinte significado:



Seguir as instruções de segurança e as respetivas medidas a tomar.



Ler, compreender e guardar o manual de instruções.



Proteger a bateria do calor e do fogo.



Não mergulhar a bateria em líquidos.

#### 4.1.3 Carregador

Os símbolos de aviso presentes no carregador têm o seguinte significado:



Seguir as instruções de segurança e as respetivas medidas a tomar.



Ler, compreender e guardar o manual de instruções.



Proteger o carregador da chuva e humidade.

## 4.2 Utilização prevista

O cortador de arbustos STIHL GTA 26 destina-se a cortar madeira.

O cortador de arbustos não deve ser usado à chuva.

A bateria STIHL AS fornece energia ao cortador de arbustos.

O carregador STIHL AL 1 permite carregar a bateria STIHL AS.

## ⚠ ATENÇÃO

- Baterias e carregadores, não autorizados pela STIHL para o cortador de arbustos, podem provocar incêndios e explosões. As pessoas podem sofrer ferimentos graves ou fatais e podem ocorrer danos materiais.
  - ▶ Usar o cortador de arbustos com uma bateria STIHL AS.
  - ▶ Carregar a bateria STIHL AS com um carregador STIHL AL 1.
- Caso o cortador de arbustos, a bateria ou o carregador não sejam usados conforme o previsto, podem ocorrer ferimentos graves ou mortais em pessoas e danos materiais.
  - ▶ Efetuar a limpeza do cortador de arbustos, da bateria e do carregador tal como descrito neste manual de instruções.

## 4.3 Requisitos a cumprir pelo utilizador

### ⚠ ATENÇÃO

- Utilizadores sem formação não conseguem identificar nem avaliar os perigos do cortador de arbustos, da bateria nem do carregador. O utilizador ou outras pessoas podem sofrer ferimentos graves ou fatais.



- ▶ Ler, compreender e guardar o manual de instruções.

- ▶ Caso o cortador de arbustos, a bateria ou o carregador seja entregue a uma outra pessoa: entregar também o manual de instruções.
- ▶ Certifique-se de que o utilizador cumpre os seguintes requisitos:
  - O utilizador não está cansado.
  - O utilizador está fisicamente, mentalmente e psicologicamente apto para operar e trabalhar com o cortador de arbustos, a bateria e o carregador. Se o utilizador apresentar capacidades físicas, sensoriais ou mentais limitadas, ele apenas poderá trabalhar com a máquina sob supervisão ou de acordo com as indicações de uma pessoa responsável.
  - O utilizador consegue identificar e avaliar os riscos do cortador de arbustos, da bateria e do carregador.

- O utilizador é maior de idade ou está a frequentar um curso de formação profissional sob supervisão que cumpre os requisitos da regulamentação nacional.
- O utilizador recebeu uma formação de um concessionário especializado STIHL ou de uma pessoa tecnicamente competente, antes de trabalhar pela primeira vez com o cortador de arbustos e antes de usar o carregador.
- O utilizador não está sob o efeito de álcool, medicamentos ou drogas.
- ▶ Caso existam dúvidas: consultar um concessionário especializado STIHL.

## 4.4 Vestuário e equipamento

### ▲ ATENÇÃO

- Durante o trabalho, cabelos compridos correm o risco de serem puxados pelo cortador de arbustos. O utilizador pode sofrer ferimentos graves.
  - ▶ Prender os cabelos compridos e certificar-se de que ficam presos acima dos ombros.
- Durante o trabalho, podem ser lançados objetos a alta velocidade. O utilizador pode sofrer ferimentos.



- ▶ Usar óculos de proteção justos. Os óculos de proteção adequados são verificados de acordo com a norma EN 166 ou com as disposições nacionais e estão disponíveis comercialmente com a correspondente identificação.

- ▶ Usar calças compridas.
- Objetos em queda podem provocar ferimentos na cabeça.
  - ▶ Caso possam cair objetos durante o trabalho: usar capacete de proteção.
- Durante o trabalho pode levantar-se poeira. As poeiras inaladas podem ser nocivas para a saúde e provocar reações alérgicas.
  - ▶ Caso se levante poeira: usar uma máscara de proteção contra poeira.
- Vestuário desadequado pode prender-se em madeira, mato e no cortador de arbustos. Um utilizador sem vestuário adequado pode sofrer ferimentos graves.
  - ▶ Usar vestuário justo ao corpo.
  - ▶ Não usar cachecol/lenço nem adornos.
- Durante o trabalho o utilizador pode cortar-se na madeira. Durante a limpeza ou manutenção o utilizador pode entrar em contacto com a corrente. O utilizador pode sofrer ferimentos.
  - ▶ Use luvas de proteção de material resistente.

- O utilizador pode escorregar caso use calçado desadequado. O utilizador pode sofrer ferimentos.
  - ▶ Usar calçado fechado e resistente com solas antiderrapantes.

## 4.5 Zona de trabalho e meio circundante

### 4.5.1 Cortador de arbustos

### ▲ ATENÇÃO

- Pessoas não envolvidas, crianças e animais não conseguem identificar nem avaliar os riscos do cortador de arbustos e de objetos projetados a alta velocidade. Pessoas não envolvidas, crianças e animais podem ferir-se com gravidade e podem ocorrer danos materiais.
  - ▶ Manter pessoas não envolvidas, crianças e animais afastadas da zona de trabalho.
  - ▶ Não deixar o cortador de arbustos sem supervisão.
  - ▶ Assegurar que as crianças não conseguem brincar com o cortador de arbustos.
- O cortador de arbustos não é resistente à água. Pode ocorrer um choque elétrico caso se trabalhe à chuva ou num ambiente húmido. O utilizador pode sofrer ferimentos e o cortador de arbustos pode ser danificado.



- ▶ Não trabalhar à chuva nem em ambientes húmidos.

- Os componentes elétricos do cortador de arbustos podem gerar faíscas. Num ambiente facilmente inflamável ou explosivo as faíscas podem provocar incêndios e explosões. Podem ocorrer ferimentos graves ou mortais em pessoas e danos materiais.
  - ▶ Não trabalhar num ambiente facilmente inflamável nem explosivo.

### 4.5.2 Bateria

### ▲ ATENÇÃO

- Pessoas não envolvidas, crianças e animais não conseguem identificar nem avaliar os riscos da bateria. Pessoas não envolvidas, crianças e animais podem ferir-se com gravidade.
  - ▶ Manter afastadas(os) as pessoas não envolvidas, as crianças e os animais.
  - ▶ Não deixar a bateria sem supervisão.
  - ▶ Assegurar que as crianças não conseguem brincar com a bateria.
- A bateria não está protegida contra todas as influências ambientais. A bateria pode incen-

diar-se, explodir ou ficar danificar de forma irreparável caso seja sujeita a determinadas influências ambientais. As pessoas podem sofrer ferimentos graves e podem ocorrer danos materiais.



- ▶ Proteger a bateria do calor e do fogo.
- ▶ Não atirar a bateria para o fogo.

- ▶ Não carregar, usar nem guardar a bateria fora dos limites de temperatura indicados,  19.7.



- ▶ Não mergulhar a bateria em líquidos.

- ▶ Manter a bateria afastada de peças metálicas pequenas.
- ▶ Não sujeitar a bateria a uma pressão elevada.
- ▶ Não expor a bateria a micro-ondas.
- ▶ Proteger a bateria de produtos químicos e sais.

#### 4.5.3 Carregador

### ▲ ATENÇÃO

- Pessoas não envolvidas, crianças não conseguem identificar nem avaliar os perigos do carregador e da corrente elétrica. Pessoas não envolvidas, crianças e animais podem ferir-se com gravidade ou morrer.
  - ▶ Manter afastadas(os) as pessoas não envolvidas, as crianças e os animais.
  - ▶ Assegurar que as crianças não conseguem brincar com o carregador.
- O carregador não é resistente à água. Pode ocorrer um choque elétrico caso se trabalhe à chuva ou num ambiente húmido. O utilizador pode sofrer ferimentos e o carregador pode ser danificado.



- ▶ Não usar à chuva nem em ambientes húmidos.

- O carregador não está protegido contra todas as influências atmosféricas. O carregador pode incendiar-se ou explodir caso seja sujeito a determinadas influências atmosféricas. As pessoas podem sofrer ferimentos graves e podem ocorrer danos materiais.
  - ▶ Usar o carregador num local fechado e seco.
  - ▶ Não operar o carregador num ambiente facilmente inflamável nem explosivo.
  - ▶ Não operar o carregador por cima de uma base facilmente inflamável.

- ▶ Não usar nem guardar o carregador fora dos limites de temperatura indicados,  19.7.
- As pessoas podem tropeçar na linha de conexão. As pessoas podem ferir-se e o carregador pode ser danificado.
  - ▶ Assentar a linha de conexão plana no chão.

## 4.6 Estado de acordo com as exigências de segurança

### 4.6.1 Cortador de arbustos

O cortador de arbustos cumpre as exigências de segurança, caso estejam satisfeitas as seguintes condições:

- O cortador de arbustos não está danificado.
- O cortador de arbustos está limpo e seco.
- A cobertura de proteção está incorporada.
- A cobertura de proteção não apresenta danos nem alterações.
- Os elementos de comando funcionam e não foram modificados.
- A corrente está lubrificada.
- Os vestígios de rodagem do carroto não são mais profundos do que 0,5 mm.
- Está instalada uma combinação de barra guia e corrente mencionada neste manual de instruções.
- A barra guia e a corrente estão montadas corretamente.
- A corrente está esticada corretamente.
- Estão montados acessórios originais da STIHL para este cortador de arbustos.
- O acessório está montado corretamente.

### ▲ ATENÇÃO

- Se não estiverem em condições de funcionamento seguro, os componentes poderão deixar de funcionar corretamente e os dispositivos de segurança poderão ser desligados. As pessoas podem sofrer ferimentos graves ou fatais.
  - ▶ Trabalhar com um cortador de arbustos sem danos.
  - ▶ Caso o cortador de arbustos esteja sujo ou húmido: limpar o cortador de arbustos e deixar secar.
  - ▶ Não alterar o cortador de arbustos. Exceção: incorporação de uma combinação de barra guia e corrente indicada neste manual de instruções.
  - ▶ Usar o cortador de arbustos apenas com a cobertura de proteção incorporada.
  - ▶ Se a cobertura de proteção estiver danificada ou alterada: não trabalhar com o cortador de arbustos.

- ▶ Caso os elementos de comando não funcionem: não trabalhar com o cortador de arbustos.
- ▶ Aplicar apenas acessórios originais da STIHL para este cortador de arbustos.
- ▶ Incorporar a barra guia e a corrente tal como descrito neste manual de instruções.
- ▶ Incorporar os acessórios tal como descrito neste manual de instruções ou no manual de instruções do acessório.
- ▶ Não inserir objetos nos orifícios do cortador de arbustos.
- ▶ Substituir as placas de indicação gastas ou danificadas.
- ▶ Caso existam dúvidas: consultar um concessionário especializado da STIHL.

#### 4.6.2 Barra guia

A barra guia é segura se forem cumpridas as seguintes condições:

- A barra guia não está danificada.
- A barra guia não está desformada.
- A ranhura é tão ou mais profunda do que a profundidade mínima da ranhura  19.3.
- A ranhura não está estrangulada nem alargada.

### ▲ ATENÇÃO

- Num estado que não cumpra as exigências de segurança, a barra guia pode deixar de conduzir a corrente corretamente. A corrente a girar pode saltar da barra guia. Podem ocorrer ferimentos graves ou mortais em pessoas.
  - ▶ Trabalhar com uma barra guia sem danos.
  - ▶ Caso a profundidade da ranhura seja inferior à profundidade mínima da ranhura: Substituir a barra guia.
  - ▶ Em caso de dúvidas: Consultar um revendedor especializado da STIHL.

#### 4.6.3 Corrente

A corrente é segura se forem cumpridas as seguintes condições:

- A corrente não está danificada.
- A corrente está afiada corretamente.
- As marcações de desgaste nos dentes de corte são visíveis.

### ▲ ATENÇÃO

- Num estado que não cumpra as exigências de segurança, os componentes podem deixar de funcionar corretamente e os equipamentos de segurança podem ser colocados fora de serviço. Podem ocorrer ferimentos graves ou mortais em pessoas.
  - ▶ Trabalhar com uma corrente sem danos.

- ▶ Afiar corretamente a corrente.
- ▶ Em caso de dúvidas: Consultar um revendedor especializado da STIHL.

#### 4.6.4 Bateria

A bateria é considerada segura se forem cumpridas as seguintes condições:

- A bateria não apresenta danos.
- A bateria está limpa e seca.
- A bateria funciona e não foi alterada.

### ▲ ATENÇÃO

- Num estado que não cumpra as exigências de segurança, a bateria pode deixar de funcionar de modo seguro. As pessoas podem sofrer ferimentos graves.
  - ▶ Trabalhar com uma bateria funcional e não danificada.
  - ▶ Não carregar uma bateria danificada ou com defeito.
  - ▶ Se a bateria estiver suja: limpar a bateria.
  - ▶ Se a bateria estiver molhada ou húmida: deixar secar a bateria,  19.8.
  - ▶ Não alterar a bateria.
  - ▶ Não introduzir objetos nos orifícios da bateria.
  - ▶ Nunca ligar os contactos elétricos da bateria a objetos metálicos e curto-circuitar.
  - ▶ Não abrir a bateria.
  - ▶ Substituir as placas de indicação gastas ou danificadas.
- Uma bateria danificada pode derramar líquido. Se o líquido entrar em contacto com a pele ou com os olhos, podem ocorrer irritações nestas zonas.
  - ▶ Evitar o contacto com o líquido.
  - ▶ Caso tenha havido contacto com a pele: Lavar as partes afetadas da pele com bastante água e sabão.
  - ▶ Caso tenha havido contacto com os olhos: lavar os olhos com muita água durante, pelo menos, 15 minutos e consultar um médico.
- Uma bateria danificada ou defeituosa pode apresentar um odor incomum, fumo ou incêndio. As pessoas podem sofrer ferimentos graves ou fatais e podem ocorrer danos materiais.
  - ▶ Se a bateria emitir um cheiro estranho ou deitar fumo: não usar a bateria e mantê-la afastada de materiais combustíveis.
  - ▶ Se a bateria se incendiar: tentar apagar o incêndio na bateria com um extintor ou água.

### 4.6.5 Carregador

O carregador cumpre as exigências de segurança, caso estejam satisfeitas as seguintes condições:

- O carregador não está danificado.
- O carregador está limpo e seco.

## ▲ ATENÇÃO

- Num estado que não cumpra as exigências de segurança, os componentes podem deixar de funcionar corretamente e os equipamentos de segurança podem ser colocados fora de serviço. Podem ocorrer ferimentos graves ou mortais em pessoas.
  - ▶ Não usar um carregador danificado.
  - ▶ Caso o carregador esteja sujo ou molhado: Limpar o carregador e deixá-lo secar.
  - ▶ Não proceder a alterações no carregador.
  - ▶ Não inserir objetos nos orifícios do carregador.
  - ▶ Não ligar nem curto-circuitar os contactos elétricos do carregador a objetos metálicos.
  - ▶ Não abrir o carregador.

## 4.7 Trabalho

## ▲ ATENÇÃO

- Se não existir ninguém ao alcance fora do local de trabalho, poderá não ser prestada ajuda em caso de acidente.
  - ▶ Certifique-se de que existem pessoas ao alcance fora do local de trabalho.
- Em determinadas situações, o utilizador poderá perder a concentração. O utilizador pode perder o controlo sobre o cortador de arbustos, tropeçar, cair e ferir-se com gravidade.
  - ▶ Trabalhar com calma e concentração.
  - ▶ Caso as condições de luz e de visibilidade não sejam boas: Não trabalhar com o cortador de arbustos.
  - ▶ Usar a cortador de arbustos sozinho.
  - ▶ Não trabalhar acima da altura dos ombros.
  - ▶ Prestar atenção aos obstáculos.
  - ▶ Trabalhar em pé no solo e manter o equilíbrio. Em trabalhos em altura necessita de: Usar uma plataforma de trabalho elevada ou um andaime seguro.
  - ▶ Se começarem a surgir sinais de cansaço: Fazer uma pausa no trabalho.
- A corrente em movimento pode ferir o utilizador. O utilizador pode ser ferido com gravidade.
  - ▶ Não tocar na corrente em movimento.
  - ▶ Se a corrente estiver bloqueada por um objeto: Desligar o cortador de arbustos e retirar a bateria. Só então é que o objeto deve ser removido.
- A corrente em movimento fica quente e expande-se. Caso a corrente não seja lubrificada o suficiente e seja esticada, pode saltar da barra guia ou rasgar-se. Podem ocorrer ferimentos graves em pessoas e danos materiais.
  - ▶ Usar o óleo multiusos STIHL Multioil Bio ou um óleo multiusos biodegradável semelhante.
  - ▶ Durante o trabalho lubrificar a corrente após cada carregamento da bateria.
  - ▶ Durante o trabalho verificar a tensão da corrente com regularidade. Caso a tensão da corrente seja demasiado baixa: Esticar a corrente.
- Durante o trabalho, a barra guia, a corrente e o carroto podem ficar muito quentes. O utilizador pode queimar-se.
  - ▶ Não tocar na barra guia, na corrente nem no carroto que estejam muito quentes.
  - ▶ Aguardar até que a barra guia, a corrente e o carroto tenham arrefecido.
  - ▶ Usar luvas de trabalho de material resistente.
- Se, durante o trabalho, o cortador de arbustos apresentar um comportamento diferente ou incomum, o cortador de arbustos poderá não estar a cumprir as exigências de segurança. Podem ocorrer ferimentos graves em pessoas e danos materiais.
  - ▶ Terminar o trabalho, retirar a bateria e consultar um revendedor especializado da STIHL.
- Durante o trabalho, o cortador de arbustos pode produzir vibrações.
  - ▶ Usar luvas.
  - ▶ Fazer pausas no trabalho.
  - ▶ Caso haja indícios de distúrbios circulatórios: Consultar um médico.
- Se a corrente em movimento tocar num objeto duro, podem produzir-se faíscas. As faíscas podem provocar incêndios num ambiente facilmente inflamável. Podem ocorrer ferimentos graves ou mortais em pessoas e danos materiais.
  - ▶ Não trabalhar num ambiente facilmente inflamável.
- Quando a alavanca de comando é solta, a corrente ainda funciona durante mais algum tempo. A corrente em movimento pode provocar ferimentos por corte em pessoas. Podem ocorrer ferimentos graves em pessoas.
  - ▶ Aguardar até que a corrente deixe de girar.



## ▲ PERIGRO

- Se houver necessidade de trabalhar no ambiente de linhas condutoras de tensão, a corrente pode entrar em contacto com as linhas sob tensão e danificá-las. O utilizador pode ser ferido com gravidade ou perder a vida.
  - ▶ Não trabalhar no ambiente de linhas condutoras de tensão.

## 4.8 Forças de reacção

### 4.8.1 Forças de reacção

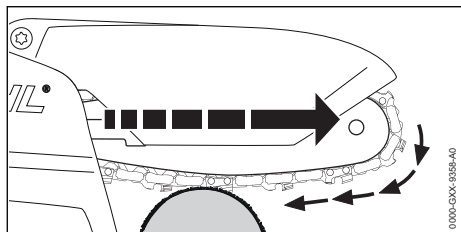

Se o trabalho for feito com o lado inferior da barra guia, o cortador de arbustos é arrastado para longe do utilizador.

## ▲ ATENÇÃO

- Se a corrente em movimento tocar num objeto duro e for travada rapidamente, o cortador de arbustos pode ser arrastado repentinamente para longe do utilizador. Podem ocorrer ferimentos em pessoas.
  - ▶ Segurar no cortador de arbustos com as duas mãos.
  - ▶ Trabalhar tal como descrito neste manual de instruções.
  - ▶ Trabalhar com a cobertura de proteção incorporada.
  - ▶ Trabalhar com uma cobertura de proteção funcional e não danificada.
  - ▶ Trabalhar com uma corrente corretamente afiada e esticada.
  - ▶ Introduzir a direita a barra guia no corte.
  - ▶ Colocar o encosto corretamente.
  - ▶ Trabalhar na potência máxima.

## 4.9 Carregamento

### ▲ ATENÇÃO

- Durante o carregamento, um carregador danificado ou com defeito pode cheirar ou fumar de forma incomum. Podem ocorrer ferimentos em pessoas e danos materiais.
  - ▶ Tirar a ficha de rede da tomada de corrente.

- O carregador pode aquecer demasiado devido à dissipação insuficiente de calor e provocar um incêndio. Podem ocorrer ferimentos graves ou mortais em pessoas e danos materiais.
  - ▶ Não cobrir o carregador.

## 4.10 Estabelecer a ligação elétrica

O contacto com componentes sob tensão pode ocorrer devido às seguintes causas:

- A linha de conexão ou a linha de extensão está danificada.
- A ficha de rede da linha de conexão ou da linha de extensão está danificada.
- A tomada não está instalada corretamente.

## ▲ PERIGRO

- O contacto com componentes sob tensão pode provocar um choque elétrico. O utilizador pode sofrer ferimentos graves ou fatais.
  - ▶ Certifique-se de que a linha de conexão, a linha de extensão e as suas fichas de rede não estão danificadas.



Caso a linha de conexão ou a linha de extensão esteja danificada:

- ▶ Não tocar na parte danificada.
- ▶ Tirar a ficha de rede da tomada.
- ▶ Tocar na linha de conexão, na linha de extensão e nas suas fichas de rede com as mãos secas.
- ▶ Encaixar a ficha de rede da linha de conexão ou da linha de extensão numa tomada com proteção e instalada corretamente com ligação à terra.
- ▶ Ligar o carregador através de um interruptor de proteção de corrente com uma corrente de desativação (30 mA, 30 ms).
- Uma linha de extensão danificada ou inadequada pode provocar um choque elétrico. As pessoas podem sofrer ferimentos graves ou fatais.
  - ▶ Utilizar uma linha de extensão com a secção transversal correta,  19.6.

## ▲ ATENÇÃO

- Durante o carregamento, uma tensão de rede errada ou uma frequência de rede errada pode provocar sobretensão no carregador. O carregador pode ficar danificado.
  - ▶ Certifique-se de que a tensão e a frequência da rede de corrente coincidem com os dados que constam da placa de identificação do carregador.
- Se o carregador estiver ligado a um bloco de tomadas, os componentes elétricos podem sofrer uma sobrecarga durante o carregamento. Os componentes elétricos podem

aquecer e provocar um incêndio. As pessoas podem sofrer ferimentos graves ou fatais e podem ocorrer danos materiais.

- ▶ Assegurar que as especificações de potência do bloco de tomadas não são excedidas pela soma dos valores especificados na placa de identificação do carregador e de todas as máquinas elétricas que estejam conectadas ao bloco de tomadas.
- Uma linha de conexão ou linha de extensão instalada incorretamente pode ficar danificada e provocar quedas. Podem ocorrer ferimentos em pessoas e danos na linha de conexão ou na linha de extensão.
  - ▶ Instalar e marcar a linha de conexão e a linha de extensão de forma a que ninguém corra o risco de tropeçar.
  - ▶ Instalar a linha de conexão e a linha de extensão de forma que não sejam esticadas nem emaranhadas.
  - ▶ Instalar a linha de conexão e a linha de extensão de forma que não sejam danificadas, dobradas, esmagadas nem sofram fricção.
  - ▶ Proteger a linha de conexão e a linha de extensão do calor, do óleo e de produtos químicos.
  - ▶ Instalar a linha de conexão e a linha de extensão numa base seca.
- A linha de extensão aquece durante o trabalho. Se o calor não for dissipado pode provocar um incêndio.
  - ▶ Caso seja usado um tambor para cabos: desenrolar completamente o cabo do tambor.
- Se passarem linhas elétricas ou tubos pela parede, estes podem ser danificados quando o carregador for montado na parede. O contacto com linhas elétricas pode provocar um choque elétrico. As pessoas podem sofrer ferimentos graves e podem ocorrer danos materiais.
  - ▶ Garantir que no local previsto não passam linhas elétricas nem tubos pela parede.
- Caso o carregador não esteja montado na parede, tal como descrito neste manual de instruções, o carregador ou a bateria podem cair ou o carregador pode aquecer demasiado. As pessoas podem sofrer ferimentos e podem ocorrer danos materiais.
  - ▶ Montar o carregador na parede, tal como descrito neste manual de instruções.
- Caso o carregador seja montado na parede com a bateria colocada, a bateria poderá cair do carregador. As pessoas podem sofrer ferimentos e podem ocorrer danos materiais.

- ▶ Montar primeiro o carregador na parede e só depois colocar a bateria.

## 4.11 Transporte

### 4.11.1 Cortador de arbustos

#### ▲ ATENÇÃO

- Durante o transporte, o cortador de arbustos pode tombar ou mover-se. Podem ocorrer ferimentos em pessoas e danos materiais.



- ▶ Retirar a bateria.
- ▶ Empurrar a proteção da corrente por cima da barra guia, de forma a cobrir totalmente a barra guia.
- ▶ Transportar o cortador de arbustos na bolsa fornecida.
- ▶ Se não for fornecida nenhuma bolsa: Segurar o cortador de arbustos com esticadores, correias ou uma rede, de forma a não tombar nem se mover.

### 4.11.2 Bateria

#### ▲ ATENÇÃO

- A bateria não está protegida contra todas as influências ambientais. Se a bateria for exposta a determinadas influências ambientais, ela pode ser danificada e podem ocorrer danos materiais.
  - ▶ Não transportar uma bateria danificada.
  - ▶ Se os itens fornecidos incluírem uma bolsa: transportar a bateria na bolsa fornecida.
- Durante o transporte, a bateria pode tombar-se ou mover-se. As pessoas podem sofrer ferimentos e podem ocorrer danos materiais.
  - ▶ Colocar a bateria na embalagem, de forma que não se possa mover.
  - ▶ Prender a embalagem de forma a que não possa mover-se.

### 4.11.3 Carregador

#### ▲ ATENÇÃO

- Durante o transporte, o carregador pode tombar ou mover-se. Podem ocorrer ferimentos em pessoas e danos materiais.
  - ▶ Tirar a ficha de rede da tomada.
  - ▶ Retirar a bateria.
  - ▶ Transportar o carregador na bolsa fornecida.
- ▶ Se não for fornecida nenhuma bolsa: Segurar o carregador com esticadores, correias

ou uma rede, de forma a não tomar nem se mover.

- A linha de conexão não está prevista para o transporte do carregador. A linha de conexão e o carregador podem ficar danificados.
  - ▶ Enrolar a linha de conexão e fixá-la no carregador.

## 4.12 Armazenamento

### 4.12.1 Cortador de arbustos

#### ▲ ATENÇÃO

- As crianças não conseguem identificar nem avaliar os perigos do cortador de arbustos. As crianças podem ferir-se com gravidade.



- ▶ Retirar a bateria.

- ▶ Empurrar a proteção da corrente por cima da barra guia, de forma a cobrir totalmente a barra guia.
- ▶ Guardar o cortador de arbustos fora do alcance de crianças.

- Os contactos elétricos no cortador de arbustos e em componentes metálicos podem ficar corroidos devido à humidade. O cortador de arbustos pode ficar danificado.



- ▶ Retirar a bateria.

- ▶ Guardar o cortador de arbustos limpo e seco.

### 4.12.2 Bateria

#### ▲ ATENÇÃO

- As crianças não conseguem identificar nem avaliar os perigos da bateria. As crianças podem sofrer ferimentos graves.
  - ▶ Guardar a bateria fora do alcance de crianças.
- A bateria não está protegida contra todas as influências ambientais. A bateria pode danificar-se de forma irreparável caso seja sujeita a determinadas influências ambientais.
  - ▶ Guardar a bateria limpa e seca.
  - ▶ Guardar a bateria num local fechado.
  - ▶ Guardar a bateria num local separado da minipodadora de corrente.
  - ▶ Se a bateria for guardada no carregador: tirar a ficha de rede da tomada e guardar a bateria com um estado de carga entre 40% e 60% (2 LEDs verdes acesos).

- ▶ Não guardar a bateria fora dos limites de temperatura indicados, 19.7.

### 4.12.3 Carregador

#### ▲ ATENÇÃO

- As crianças não conseguem identificar nem avaliar os perigos de um carregador. As crianças podem ferir-se com gravidade ou perder a vida.
  - ▶ Tirar a ficha de rede da tomada.
  - ▶ Guardar o carregador fora do alcance de crianças.
- O carregador não está protegido contra todas as influências atmosféricas. O carregador poderá ser danificado caso seja sujeito a determinadas influências atmosféricas.
  - ▶ Tirar a ficha de rede da tomada.
  - ▶ Caso o carregador esteja quente: deixar arrefecer o carregador.
  - ▶ Guardar o carregador limpo e seco.
  - ▶ Guardar o carregador num local fechado.
  - ▶ Não guardar o carregador fora dos limites de temperatura indicados, 19.7.
- A linha de conexão não está prevista para o transporte e suspensão do carregador. A linha de conexão e o carregador podem ficar danificados.
  - ▶ Agarrar e segurar o carregador pela caixa.
  - ▶ Pendurar o carregador no suporte de parede.

## 4.13 Limpeza, manutenção e reparação

#### ▲ ATENÇÃO

- Se, durante a limpeza, manutenção ou reparação, a bateria estiver colocada, o cortador de arbustos pode ligar-se involuntariamente. As pessoas podem sofrer ferimentos graves e podem ocorrer danos materiais.



- ▶ Remover a bateria.

- Produtos de limpeza agressivos, a lavagem a jato de água ou objetos pontiagudos podem danificar o cortador de arbustos, a barra guia, a corrente da serra, a bateria e o carregador. Caso o cortador de arbustos, a barra guia, a corrente, a bateria ou o carregador não sejam limpos corretamente, poderá haver componentes que deixarão de funcionar corretamente e equipamentos de segurança que ficarão fora de serviço. As pessoas podem sofrer ferimentos graves.

- ▶ Efetuar a limpeza do cortador de arbustos, da barra guia, da corrente, da bateria e do carregador tal como descrito neste manual de instruções.
- Caso a manutenção e a reparação do cortador de arbustos, da barra guia, da corrente, da bateria e do carregador não sejam realizadas corretamente, poderá haver componentes que deixarão de funcionar corretamente e equipamentos de segurança que ficarão fora de serviço. As pessoas podem sofrer ferimentos graves ou fatais.
  - ▶ Não efetuar a manutenção ou reparação do cortador de arbustos, da barra guia e do carregador por conta própria.
  - ▶ Se o cortador de arbustos, a bateria ou o carregador necessitarem de manutenção ou reparação: consultar um concessionário especializado da STIHL.
  - ▶ Efetuar a manutenção ou reparação à barra guia e à corrente tal como descrito neste manual de instruções.
- Durante a limpeza ou manutenção da corrente, o utilizador pode cortar-se nos dentes de corte afiados. O utilizador pode sofrer ferimentos.
  - ▶ Use luvas de proteção de material resistente.

## 5 Tornar o cortador de arbustos operacional

### 5.1 Tornar o cortador de arbustos operacional

Antes de iniciar qualquer trabalho, é necessário executar os seguintes passos:

- ▶ Garantir que os seguintes componentes se encontram num estado seguro:
  - Cortador de arbustos, 4.6.1.
  - Barra guia, 4.6.2.
  - Corrente, 4.6.3.
  - Bateria, 4.6.4.
  - Carregador, 4.6.5.
- ▶ Verificar a bateria, 10.6.
- ▶ Carregue totalmente a bateria, 6.2.
- ▶ Limpar o cortador de arbustos, 15.1.
- ▶ Incorporar a barra guia e a corrente, 7.1.1.
- ▶ Esticar a corrente, 7.2.
- ▶ Lubrificar a corrente, 7.3.
- ▶ Verificar os elementos de comando, 10.5.
- ▶ Se não for possível executar os passos: não utilizar o cortador de arbustos e consultar um concessionário especializado da STIHL.

## 6 Carregamento da bateria e LEDs

### 6.1 Montar o carregador numa parede

É possível montar o carregador numa parede.

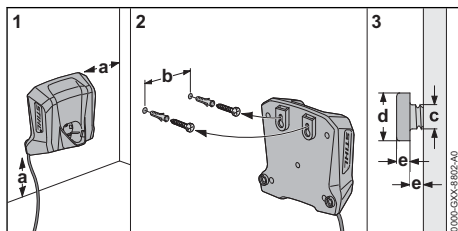

- ▶ Ao montar o carregador na parede, certificar-se de que as seguintes condições estão cumpridas:
  - É utilizado material de fixação adequado.
  - O carregador está na horizontal.
 Respeitar as seguintes medidas:
  - a = no mínimo, 100 mm
  - b = 54 mm
  - c = 4,5 mm
  - d = 9 mm
  - e = 2,5 mm

### 6.2 Carregar a bateria

O tempo de carregamento depende de diferentes fatores, por ex. da temperatura da bateria ou da temperatura ambiente. Para a plena capacidade é necessário respeitar os intervalos de temperatura recomendados, 19.8. O tempo de carregamento real pode divergir do tempo de carregamento indicado. O tempo de carregamento está indicado em [www.stihl.com/charging-times](http://www.stihl.com/charging-times).

O processo de carregamento começa automaticamente quando a ficha de rede estiver encaixada na tomada e a bateria estiver inserida no carregador. O carregador desliga-se automaticamente quando a bateria estiver totalmente carregada.

A bateria e o carregador aquecem durante o carregamento.

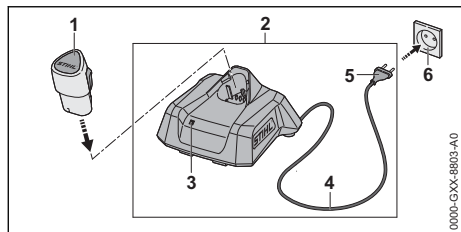

- ▶ Inserir a ficha de rede (5) numa tomada facilmente acessível (6). O carregador (2) executa um teste automático. O LED (3) acende-se durante aprox. 1 segundo a verde e durante aprox. 1 segundo a vermelho.
- ▶ Instalar a linha de conexão (4).
- ▶ Colocar a bateria (1) nas guias do carregador (2) e pressionar até encostar. O LED (3) está aceso ou pisca a verde. A bateria (1) está a ser carregada.
- ▶ Caso o LED (3) deixe de estar aceso: a bateria (1) está totalmente carregada e pode ser removida do carregador (2).
- ▶ Caso o carregador (2) não volte a ser usado: retirar a ficha de rede (5) da tomada (6).

### 6.3 Indicação do nível de carga

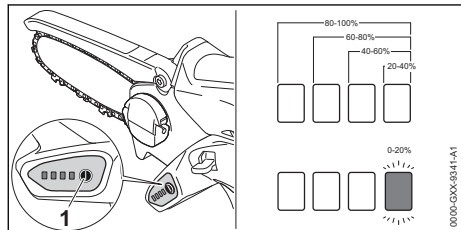

- ▶ Introduzir a bateria.
- ▶ Premir a tecla de pressão (1). Os LEDs acendem a verde durante aprox. 5 segundos e indicam o nível de carga.
- ▶ Caso o LED do lado direito emita uma luz intermitente a verde: carregar a bateria.

### 6.4 LEDs no cortador de arbustos

Os LEDs podem indicar o nível de carga da bateria ou avarias. Os LEDs podem estar acesos ou emitir uma luz intermitente verde ou vermelha.

Caso os LEDs estejam acesos ou emitam uma luz intermitente verde, o nível de carga é indicado.

- ▶ Caso os LEDs estejam acesos ou emitam uma luz intermitente vermelha: Eliminar avarias, 18. Há uma avaria no cortador de arbustos ou na bateria.

### 6.5 LED no carregador

O LED mostra o estado do carregador ou avarias. O LED pode estar aceso ou emitir uma luz intermitente verde ou vermelha.

Se o LED estiver aceso ou emitir uma luz intermitente a verde, a bateria está a ser carregada.

- ▶ Se o LED estiver aceso ou emitir uma luz intermitente a vermelho: Eliminar avarias, 18. Há uma avaria no carregador ou na bateria.

## 7 Montar o cortador de arbustos

### 7.1 Incorporar e desmontar a barra guia e a corrente

#### 7.1.1 Desmontar a barra guia e a corrente

- ▶ Desligar o cortador de arbustos e retirar a bateria.

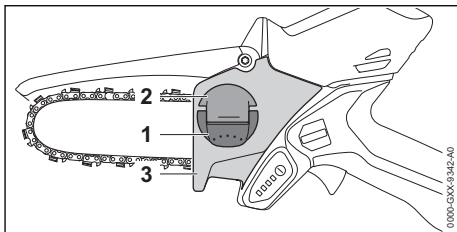

- ▶ Abrir basculando o manípulo (1) da porca de orelhas (2).
- ▶ Girar a porca de orelhas (2) para a esquerda até que a tampa do carreto (3) possa ser removida.
- ▶ Retirar a tampa do carreto (3).
- ▶ Retirar a barra guia e a corrente.

#### 7.1.2 Incorporar a barra guia e a corrente

As combinações de barra guia e de corrente, que podem ser adaptadas e incorporadas no carreto, estão indicadas nos dados técnicos, 20.1.

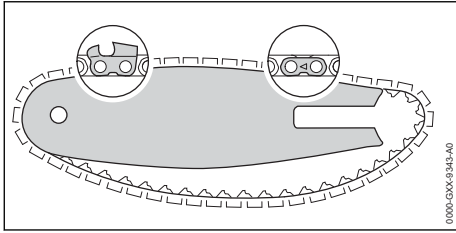

- ▶ Colocar a corrente na ranhura da barra guia de forma que as setas nos elos de união da corrente fiquem viradas para a parte superior no sentido da marcha.

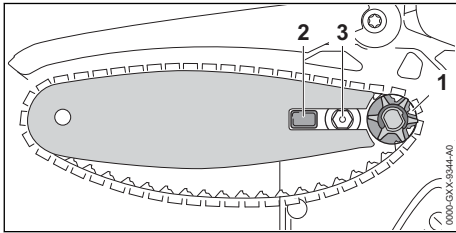

- ▶ Colocar a barra guia com a corrente no cortador de arbustos de forma a satisfazer as seguintes condições:
  - Os elos de acionamento da corrente assentam nos dentes do carreto (1).
  - O bujão (2) assenta no furo oblongo da barra guia.
  - Os parafusos com colar (3) assentam no furo oblongo da barra guia.

A orientação da barra guia não é relevante. A impressão na barra guia também pode estar invertida.

- ▶ Esticar a corrente.
- ▶ Colocar a tampa do carreto no cortador de arbustos de forma a ficar encaixada com o cortador de arbustos.
- ▶ Girar a porca de orelhas para a direita até a tampa do carreto assentar no cortador de arbustos.
- ▶ Bascular o manípulo da porca de orelhas para fechar.

## 7.2 Esticar a corrente

A corrente expande-se ou contrai-se durante o trabalho. A tensão da corrente altera-se. Durante o trabalho é necessário verificar regularmente a tensão da corrente e esticar novamente.

- ▶ Desligar o cortador de arbustos e retirar a bateria.

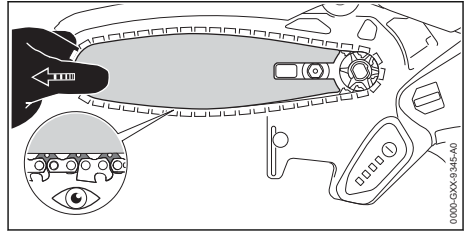

- ▶ Abrir basculando o manípulo da porca de orelhas.
- ▶ Girar a porca de orelhas 2 voltas para a esquerda. A porca de orelhas está solta.

### ! ATENÇÃO

- Os dentes de corte da corrente estão afiados. O utilizador pode cortar-se.
  - ▶ Usar luvas de trabalho de material resistente.

- ▶ Mover a barra guia para a esquerda ou para a direita, até estar satisfeita a seguinte condição: Os elos de acionamento da corrente ainda são visíveis pela metade na parte de baixo da barra guia.
- ▶ Girar a porca de orelhas para a direita até a tampa do carreto assentar no cortador de arbustos.
- ▶ Se a corrente ainda puder ser puxada com dois dedos e pouco esforço por cima da barra guia: A corrente está esticada corretamente.
- ▶ Se os elos de acionamento da corrente forem totalmente visíveis pela parte de baixo da barra guia: Esticar novamente a corrente.
- ▶ Bascular o manípulo da porca de orelhas para fechar.

## 7.3 Lubrificar a corrente

O óleo multiusos STIHL Multioil Bio ou um óleo multiusos biodegradável semelhante lubrifica e arrefece a corrente em movimento.

- ▶ Desligar o cortador de arbustos e retirar a bateria.
- ▶ Colocar o cortador de arbustos numa superfície plana de forma que a tampa do carreto fique virada para cima.
- ▶ Limpar a barra guia e a corrente com um pincel, uma escova macia ou removedor de resina da STIHL.

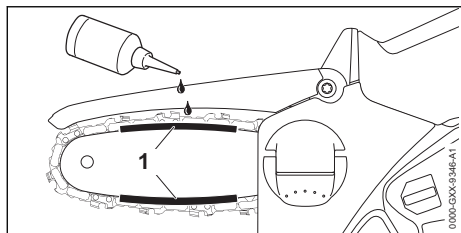

- ▶ Aplicar o óleo multiusos na zona (1) entre a barra guia e a corrente.
  - ▶ Inserir a bateria.
  - ▶ Ligar o cortador de arbustos.
- O óleo multiusos é distribuído pela corrente. A corrente está lubrificada.

## 8 Colocação e remoção da bateria

### 8.1 Colocar a bateria

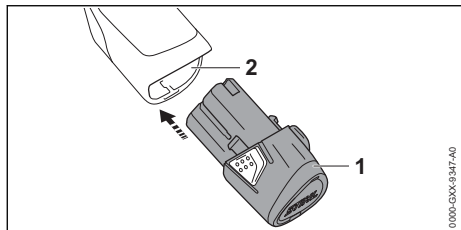

- ▶ Pressionar a bateria (1) até encostar no compartimento da bateria (2). A bateria (1) encaixa com um clique.

### 8.2 Retirar a bateria

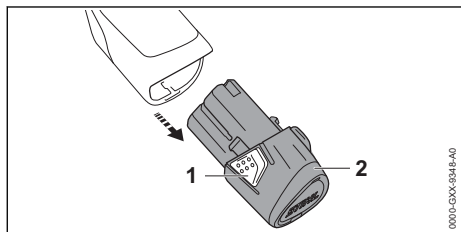

- ▶ Premir os dois ganchos de entalhe (1). A bateria (2) está desbloqueada e pode ser removida.

## 9 Ligar e desligar o cortador de arbustos de arbustos

### 9.1 Ligar o cortador de arbustos

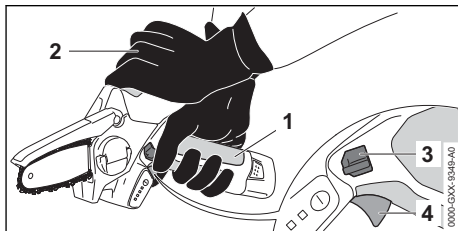

- ▶ Pegar no cortador de arbustos com uma mão na área (1) do cabo de operação, de forma que o polegar envolva o cabo de operação.
- ▶ Segurar e conduzir o cortador de arbustos com a outra mão no ponto de pegar (2).
- ▶ Premir a alavanca de bloqueio (3) com o polegar e manter premida.
- ▶ Premir a alavanca de comando (4) com o dedo indicador e mantê-la premida. O cortador de arbustos acelera e a corrente move-se. A alavanca de bloqueio (3) pode ser solta.

### 9.2 Desligar o cortador de arbustos

- ▶ Largar a alavanca de comando. A corrente deixa de girar.
  - ▶ Caso a corrente continue a girar: Retirar a bateria e consultar um revendedor especializado da STIHL.
- O cortador de arbustos está defeituoso.

## 10 Verificar o cortador de arbustos e a bateria

### 10.1 Verificar o carreto

- ▶ Desligar o cortador de arbustos e retirar a bateria.
- ▶ Desmontar a tampa do carreto.
- ▶ Desmontar a barra guia e a corrente.

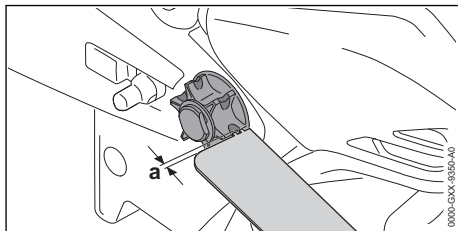

- ▶ Verificar os vestígios de rodagem no carreto com um calibrador de controlo STIHL.



- ▶ Caso os vestígios de rodagem sejam mais profundos do que  $a = 0,5 \text{ mm}$ : Não utilizar o cortador de arbustos e consultar um revendedor especializado da STIHL. O carreto tem de ser substituído.

## 10.2 Verificar a barra guia

- ▶ Desligar o cortador de arbustos e retirar a bateria.
- ▶ Desmontar a corrente e a barra guia.

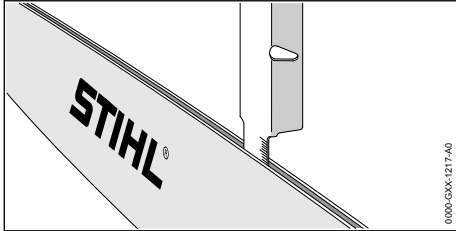

- ▶ Medir a profundidade da ranhura da barra guia com a vareta de medição de um gabarito de precisão STIHL.
- ▶ Substituir a barra guia, caso seja respeitada uma das seguintes condições:
  - A barra guia está danificada.
  - A profundidade medida da ranhura é inferior à profundidade da ranhura mínima da barra guia, 19.3.
  - A ranhura da barra guia está estrangulada ou alargada.
- ▶ Em caso de dúvidas: Consultar um revendedor especializado da STIHL.

## 10.3 Verificar a corrente

- ▶ Desligar o cortador de arbustos e retirar a bateria.

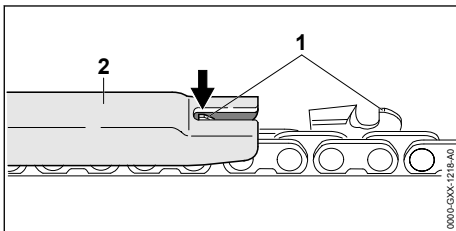

- ▶ Medir a altura dos limitadores de profundidade (1) com um calibrador de limas da STIHL (2). O calibrador de limas da STIHL tem de encaixar na divisão da corrente.
- ▶ Caso um limitador da profundidade (1) saia fora do gabarito de precisão (2): Relimar o limitador de profundidade (1), 16.1.

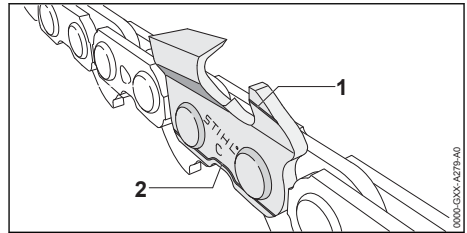

- ▶ Verificar se as marcações de desgaste (1 e 2) nos dentes de corte estão visíveis.
- ▶ Caso uma das marcações de desgaste não esteja visível num dente de corte: Não utilizar a corrente e consultar um revendedor especializado da STIHL.
- ▶ Usar um calibrador de limas da STIHL para verificar se o ângulo de afiação dos dentes de corte de  $30^\circ$  é respeitado. O calibrador de limas da STIHL tem de encaixar na divisão da corrente.
- ▶ Se o ângulo de afiação de  $30^\circ$  não for respeitado: Afiar a corrente.
- ▶ Em caso de dúvidas: Consultar um revendedor especializado da STIHL.

## 10.4 Verificar a cobertura de proteção

- ▶ Retirar a bateria.

### ATENÇÃO

- Os dentes de corte da corrente estão afiados. O utilizador pode cortar-se.
    - ▶ Usar luvas de trabalho de material resistente.
- 
- ▶ Virar a cobertura de proteção para cima e soltar. A cobertura de proteção fixa novamente na posição inicial.
  - ▶ Caso a cobertura de proteção se mova com dificuldade ou não recue para a posição inicial: Não utilizar o cortador de arbustos e consultar um revendedor especializado da STIHL. A cobertura de proteção está defeituosa.

## 10.5 Verificar os elementos de comando

### Alavanca de bloqueio e alavanca de comando

- ▶ Remover a bateria.
- ▶ Tentar pressionar a alavanca de comando sem premir a alavanca de bloqueio.

- ▶ Se for possível pressionar a alavanca de comando: não utilizar o cortador de arbustos e consultar um concessionário especializado da STIHL.
- ▶ A alavanca de bloqueio está defeituosa.
- ▶ Pressionar a alavanca de bloqueio e mantê-la pressionada.
- ▶ Pressionar a alavanca de comando e largar novamente.
- ▶ Se a alavanca de comando for difícil de mover ou se não voltar por ação de mola para a posição inicial: não utilizar o cortador de arbustos e consultar um concessionário especializado da STIHL.
- ▶ A alavanca de comando está com defeito.

### Ligar o cortador de arbustos

- ▶ Introduzir a bateria.
- ▶ Pressionar a alavanca de bloqueio e mantê-la pressionada.
- ▶ Pressionar a alavanca de comando e mantê-la pressionada. A corrente gira.
- ▶ Se os 3 LEDs emitirem uma luz intermitente vermelha: retirar a bateria e consultar um concessionário especializado da STIHL. Há uma avaria no cortador de arbustos.
- ▶ Soltar a alavanca de comando. A corrente deixa de girar.
- ▶ Se a corrente continuar a girar: remover a bateria e consultar um concessionário especializado da STIHL. O cortador de arbustos está defeituoso.

### 10.6 Verificar a bateria

- ▶ Inserir a bateria.
- ▶ Premir a tecla de pressão no cortador de arbustos. Os LEDs estão acesos ou emitem uma luz intermitente.
- ▶ Caso os LEDs não estejam acesos nem emitam uma luz intermitente: Não utilizar o cortador de arbustos nem a bateria e consultar um revendedor especializado da STIHL. Há uma avaria no cortador de arbustos ou na bateria.

## 11 Trabalhar com o cortador de arbustos

### 11.1 Segurar e conduzir o cortador de arbustos

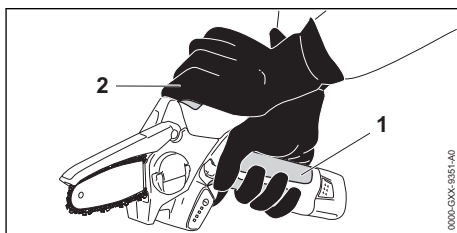

- ▶ Segurar e conduzir o cortador de arbustos com uma mão na área (1) do cabo de operação, de forma que o polegar envolva o cabo de operação.
- ▶ Segurar e conduzir o cortador de arbustos com a outra mão no ponto de pegar (2).

### 11.2 Cortar

- ▶ Introduzir a barra guia no corte com a potência máxima.

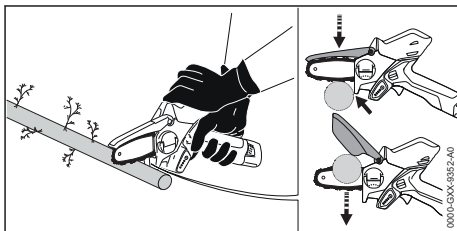

- ▶ Colocar o encosto e usar com ponto de rotação.
- ▶ Conduzir a barra guia totalmente pela madeira.
- ▶ No final do corte, pegar no cortador de arbustos em peso.
- ▶ Cortar cada um dos ramos.

Para a plena capacidade é necessário respeitar os intervalos de temperatura recomendados, 19.8.

## 12 Após o trabalho

### 12.1 Após o trabalho

- ▶ Desligar o cortador de arbustos e retirar a bateria.
- ▶ Se o cortador de arbustos estiver húmido: deixar secar o cortador de arbustos.
- ▶ Se a bateria estiver molhada ou húmida: deixar secar a bateria, 19.8.

- ▶ Limpar o cortador de arbustos.
- ▶ Limpar a barra guia e a corrente.
- ▶ Empurrar a proteção da corrente por cima da barra guia, de forma a cobrir totalmente a barra guia.
- ▶ Limpar a bateria.

## 13 Transporte

### 13.1 Transportar o cortador de arbustos

- ▶ Desligar o cortador de arbustos e retirar a bateria.
- ▶ Empurrar a proteção da corrente por cima da barra guia, de forma a cobrir totalmente a barra guia.

#### Carregar o cortador de arbustos

- ▶ Carregar o cortador de arbustos com uma mão no cabo de operação de forma que a barra guia fique virada para baixo.

#### Transportar o cortador de arbustos num veículo

- ▶ Transportar o cortador de arbustos na bolsa fornecida.
- ▶ Segurar a bolsa de forma a não tombar nem se mover.
- ▶ Se não for fornecida nenhuma bolsa: fixar o cortador de arbustos de forma a que este não tombe nem se mova.

### 13.2 Transportar a bateria

- ▶ Desligar a minipodadora de corrente e retirar a bateria.
- ▶ Certificar-se de que a bateria se encontra num estado seguro.
- ▶ Embalar a bateria na bolsa fornecida.
- ▶ Se a bolsa não fizer parte dos itens fornecidos: embalar a bateria de modo a que não se possa deslocar dentro da embalagem.
- ▶ Prender a embalagem de forma a que não possa mover-se.

A bateria está sujeita às exigências relativas ao transporte de mercadorias perigosas. A bateria está classificada como UN 3480 (baterias de íões de lítio) e foi verificada de acordo com o Manual de Ensaios e Critérios da ONU, Parte III, subsecção 38.3.

Os regulamentos de transporte estão indicados em [www.stihl.com/safety-data-sheets](http://www.stihl.com/safety-data-sheets).

### 13.3 Transportar o carregador

- ▶ Tirar a ficha de rede da tomada.
- ▶ Retirar a bateria.
- ▶ Enrolar a linha de conexão e fixá-la no carregador.

- ▶ Caso o carregador seja transportado num veículo:
  - ▶ Transportar o carregador na bolsa fornecida.
  - ▶ Segurar a bolsa de forma a não tombar nem se mover.
  - ▶ Se não for fornecida nenhuma bolsa: Segurar o carregador, de forma a não tombar nem se mover.

## 14 Armazenamento

### 14.1 Guardar a minipodadora de corrente

- ▶ Desligar a minipodadora de corrente e retirar a bateria.
- ▶ Empurrar a proteção da corrente por cima da barra guia, de forma a cobrir totalmente a barra guia.
- ▶ Guardar a minipodadora de corrente de forma a cumprir as seguintes condições:
  - A minipodadora de corrente não pode tombar-se nem mover-se.
  - A minipodadora de corrente está fora do alcance de crianças.
  - A minipodadora de corrente está limpa e seca.
  - A corrente está lubrificada.

### 14.2 Armazenamento da bateria

A STIHL recomenda que a bateria seja guardada com um nível de carga entre 40% e 60% (2 LEDs acesos a verde).

- ▶ Guardar a bateria de forma a cumprir as seguintes condições:
  - A bateria está fora do alcance de crianças.
  - A bateria está limpa e seca.
  - A bateria está num local fechado.
  - A bateria está separada da minipodadora de corrente.
  - Se a bateria for guardada no carregador: tirar a ficha de rede da tomada e guardar a bateria com um estado de carga entre 40% e 60% (2 LEDs verdes acesos).
  - A bateria não está guardada fora dos limites de temperatura indicados,  19.7.

**AVISO**

- Se a bateria não for guardada da forma descrita neste manual de instruções, ela pode descarregar profundamente e ficar danificada de forma irreparável.
  - ▶ Carregar uma bateria descarregada antes do armazenamento. A STIHL recomenda que a bateria seja guardada com um nível de carga entre 40% e 60% (2 LEDs acesos a verde).
  - ▶ Guardar a bateria num local separado da minipodadora de corrente.

**14.3 Armazenar o carregador**

- ▶ Tirar a ficha de rede da tomada.

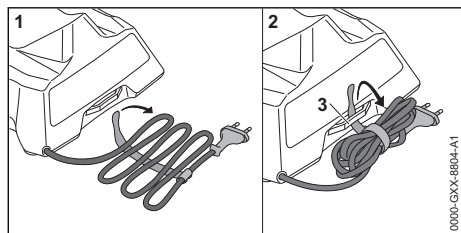

- ▶ Enrolar a linha de conexão e fixá-la no carregador.
- ▶ Guardar o carregador de forma a cumprir as seguintes condições:
  - O carregador está fora do alcance de crianças.
  - O carregador está limpo e seco.
  - O carregador está num local fechado.
  - O carregador não está pendurado pela linha de conexão nem no suporte (3) para a linha de conexão.
  - O carregador não está guardado fora dos limites de temperatura indicados, ☞ 19.7.

**15 Limpeza****15.1 Limpar o cortador de arbustos**

- ▶ Desligar o cortador de arbustos e retirar a bateria.
- ▶ Limpar o cortador de arbustos com um pano húmido ou o removedor de resina da STIHL.
- ▶ Limpar as ranhuras de ventilação com um pincel.
- ▶ Desmontar a tampa do carreto.
- ▶ Limpar a área em redor do carreto com um pano húmido ou o removedor de resina da STIHL.
- ▶ Remover elementos estranhos do compartimento da bateria e limpar o compartimento da bateria com um pano húmido.

- ▶ Limpar os contactos elétricos no compartimento da bateria com um pincel ou uma escova macia.
- ▶ Incorporar a tampa do carreto.

**15.2 Limpar a barra guia e a corrente**

- ▶ Desligar o cortador de arbustos e retirar a bateria.
- ▶ Desmontar a barra guia e a corrente.

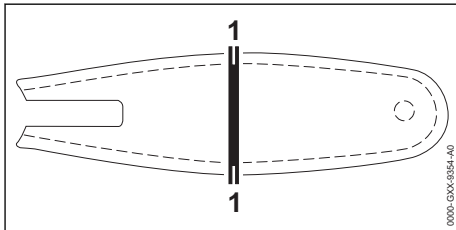

- ▶ Limpar a ranhura (1) com um pincel, uma escova macia ou removedor de resina da STIHL.
- ▶ Limpar a corrente com um pincel, uma escova macia ou removedor de resina da STIHL.
- ▶ Incorporar a barra guia e a corrente.
- ▶ Lubrificar a corrente.

**15.3 Limpeza da bateria**

- ▶ Limpar a bateria com um pano húmido.

**15.4 Limpeza do carregador**

- ▶ Tirar a ficha de rede da tomada.
- ▶ Limpar o carregador com um pano húmido.
- ▶ Limpar os contactos elétricos do carregador com um pincel ou uma escova macia.

**16 Fazer a manutenção****16.1 Afiar a corrente**

É preciso muita prática para afiar correntes da forma correta.

Limas da STIHL, auxiliares de afiação da STIHL, aparelhos de retificação da STIHL e a brochura "Como afiar correntes da STIHL" fornecem conselhos sobre como afiar corretamente a corrente. A brochura encontra-se disponível em [www.stihl.com/sharpening-brochure](http://www.stihl.com/sharpening-brochure).

A STIHL recomenda que as correntes sejam afiadas por um revendedor especializado da STIHL.

## ⚠ ATENÇÃO

- Os dentes de corte da corrente estão afiados. O utilizador pode cortar-se.
  - ▶ Usar luvas de trabalho de material resistente.

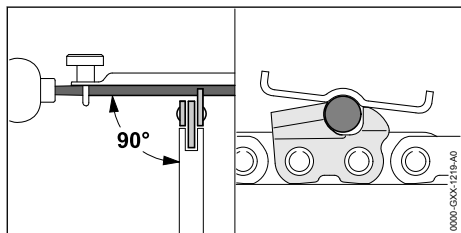

- ▶ Limar cada dente de corte com uma lima redonda que respeite as seguintes condições:
  - A lima redonda encaixa na divisão da corrente.
  - A lima redonda é usada de dentro para fora.
  - A lima redonda é usada em ângulo reto em relação à barra guia.
  - O ângulo de afiação de 30° é respeitado.

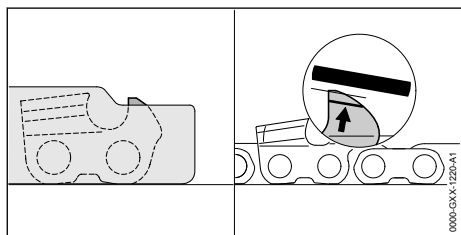

- ▶ Limar os limitadores de profundidade com uma lima fina de forma que fiquem alinhados com o calibrador de limas da STIHL e paralelos à marcação de desgaste. O calibrador de limas da STIHL tem de encaixar na divisão da corrente.
- ▶ Em caso de dúvidas: Consultar um revendedor especializado da STIHL.

## 17 Reparar

### 17.1 Reparar o cortador de arbustos, a bateria e o carregador



O utilizador não deve reparar o cortador de arbustos, a barra guia, a corrente, a bateria nem o carregador por conta própria.

- ▶ Se o cortador de arbustos, a barra guia ou a corrente estiverem danificadas: Não utilizar o cortador de arbustos, a barra guia nem a corrente e consultar um revendedor especializado da STIHL.
- ▶ Caso a bateria esteja com defeito ou danificada: Substituir a bateria.
- ▶ Caso o carregador esteja com defeito ou danificado: Substituir o carregador.
- ▶ Caso a linha de conexão esteja com defeito ou danificada: Não usar o carregador e substituir a linha de conexão num revendedor especializado da STIHL.

## 18 Eliminação de avarias

### 18.1 Eliminar avarias do cortador de arbustos ou da bateria

Avaria	LEDs no cortador de arbustos	Causa	Solução
O cortador de arbustos não arranca durante a ligação.	1 LED pisca a verde.	O estado de carga da bateria é demasiado reduzido.	▶ Carregar a bateria.
	1 LED acende-se a vermelho.	A bateria está demasiado quente ou demasiado fria.	▶ Remover a bateria. ▶ Deixar a bateria arrefecer ou aquecer.
	3 LEDs piscam a vermelho.	Há uma avaria no cortador de arbustos.	▶ Retirar a bateria e inseri-la novamente. ▶ Ligar o cortador de arbustos. ▶ Se 3 LEDs continuarem a emitir uma luz intermitente vermelha: não utilizar o cortador de arbustos e consultar um concessionário especializado da STIHL.

Avaria	LEDs no cortador de arbustos	Causa	Solução
	3 LEDs acendem-se a vermelho.	O cortador de arbustos está demasiado quente.	<ul style="list-style-type: none"> <li>▶ Remover a bateria.</li> <li>▶ Deixar arrefecer o cortador de arbustos.</li> </ul>
	4 LEDs piscam a vermelho.	Existe uma avaria na bateria.	<ul style="list-style-type: none"> <li>▶ Remover a bateria.</li> <li>▶ Limpar os contactos eléctricos no compartimento da bateria.</li> <li>▶ Introduzir a bateria.</li> <li>▶ Ligar o cortador de arbustos.</li> <li>▶ Se continuarem a piscar 4 LEDs a vermelho: não utilizar a bateria e consultar um concessionário especializado da STIHL.</li> </ul>
		A ligação elétrica entre o cortador de arbustos e a bateria está interrompida.	<ul style="list-style-type: none"> <li>▶ Remover a bateria.</li> <li>▶ Limpar os contactos eléctricos no compartimento da bateria.</li> <li>▶ Introduzir a bateria.</li> </ul>
		O cortador de arbustos ou a bateria está molhado.	▶ Deixar o cortador de arbustos ou a bateria secar,  19.8.
		A corrente está emperrada.	<ul style="list-style-type: none"> <li>▶ Remover a bateria.</li> <li>▶ Limpar o cortador de arbustos,  15.1.</li> </ul>
O cortador de arbustos desliga-se durante o funcionamento.	3 LEDs acendem-se a vermelho.	O cortador de arbustos está demasiado quente.	<ul style="list-style-type: none"> <li>▶ Remover a bateria.</li> <li>▶ Deixar arrefecer o cortador de arbustos.</li> </ul>
		Existe uma avaria elétrica.	<ul style="list-style-type: none"> <li>▶ Retirar a bateria e inseri-la novamente.</li> <li>▶ Ligar o cortador de arbustos.</li> </ul>
A potência de corte do cortador de arbustos diminui.	1 LED pisca a verde.	O estado de carga da bateria é demasiado reduzido.	▶ Carregar a bateria.
		A corrente não está afiada corretamente.	▶ Afiar corretamente a corrente.
		A corrente está demasiado esticada.	▶ Esticar corretamente a corrente.
		A lubrificação da corrente não é suficiente.	▶ Lubrificar a corrente.
O período de funcionamento do cortador de arbustos é demasiado curto.		A bateria não está totalmente carregada.	▶ Carregar a bateria na totalidade.
		A durabilidade da bateria foi excedida.	▶ Substituir a bateria.

## 18.2 Eliminar avarias no carregador

Avaria	LED no carregador	Causa	Solução
A bateria não está a ser carregada.	O LED está aceso a vermelho.	A bateria está demasiado quente ou demasiado fria.	<ul style="list-style-type: none"> <li>▶ Deixar a bateria inserida no carregador. Deixar a bateria inserida no carregador.</li> </ul> <p>O processo de carregamento começa automaticamente assim que a gama de temperaturas permitida for alcançada.</p>

Avaria	LED no carregador	Causa	Solução
	O LED emite uma luz intermitente vermelha.	A ligação elétrica entre o carregador e a bateria está interrompida.	<ul style="list-style-type: none"> <li>▶ Remover a bateria.</li> <li>▶ Limpar os contactos elétricos presentes no carregador.</li> <li>▶ Introduzir a bateria.</li> </ul>
		Existe uma avaria no carregador.	▶ Não utilizar o carregador e consultar um revendedor especializado da STIHL.
		Existe uma avaria na bateria.	▶ Não utilizar a bateria e consultar um revendedor especializado da STIHL.
O carregador não executa um teste automático.	O LED não se acende durante aprox. 1 segundo a verde nem durante aprox. 1 segundo a vermelho.	A ligação elétrica para o carregador foi interrompida por breves momentos.	<ul style="list-style-type: none"> <li>▶ Tirar a ficha de rede da tomada.</li> <li>▶ Aguardar durante 1 minuto.</li> <li>▶ Inserir a ficha de rede na tomada.</li> </ul>

## 19 Dados técnicos

### 19.1 Cortador de arbustos STIHL GTA 26

- Bateria permitida: STIHL AS
- Peso sem bateria, com barra guia e corrente: 1,2 kg

O período de funcionamento está indicado em [www.stihl.com/battery-life](http://www.stihl.com/battery-life).

### 19.2 Carretos

Podem ser usados os seguintes carretos:

- De 6 dentes para 1/4" P
  - Velocidade máxima da corrente: 8,0 m/s

### 19.3 Profundidade mínima da ranhura das guias

A profundidade mínima da ranhura depende da divisão da guia.

- 1/4" P: 4 mm

### 19.4 Bateria STIHL AS

- Tecnologia da bateria: íões de lítio
- Tensão: 10,8 V
- Capacidade em Ah: ver placa de identificação
- Conteúdo energético em Wh: ver placa de identificação
- Peso em kg: ver placa de identificação

### 19.5 Carregador STIHL AL 1

- Tensão nominal: ver placa de identificação
- Frequência: ver placa de identificação
- Potência nominal: ver placa de identificação
- Corrente de carga: ver placa de identificação
- Conteúdo energético máximo da bateria permitida STIHL AS: 12,5 Ah

Os tempos de carregamento estão indicados em [www.stihl.com/charging-times](http://www.stihl.com/charging-times).

### 19.6 Linhas de extensão

Quando é usada uma linha de extensão, os seus fios devem apresentar, no mínimo, as seguintes secções transversais em função da tensão e do comprimento da linha de extensão:

**Se a tensão nominal na placa de identificação estiver entre 220 V e 240 V:**

- Comprimento do cabo até 20 m: AWG 15 / 1,5 mm<sup>2</sup>
- Comprimento do cabo 20 m a 50 m: AWG 13 / 2,5 mm<sup>2</sup>

**Se a tensão nominal na placa de identificação estiver entre 100 V e 127 V:**

- Comprimento do cabo até 10 m: AWG 14 / 2,0 mm<sup>2</sup>
- Comprimento do cabo 10 m a 30 m: AWG 12 / 3,5 mm<sup>2</sup>



## 19.7 Limites de temperatura



### ATENÇÃO

- A bateria não está protegida contra todas as influências ambientais. A bateria pode incendiar-se ou explodir caso seja sujeita a determinadas influências ambientais. As pessoas podem sofrer ferimentos graves e podem ocorrer danos materiais.
  - ▶ Não carregar a bateria a temperaturas inferiores a - 20 °C ou superiores a + 50 °C.
  - ▶ Não usar o cortador de arbustos, a bateria ou o carregador a temperaturas inferiores a - 20 °C ou superiores a + 50 °C.
  - ▶ Não guardar o cortador de arbustos, a bateria ou o carregador a temperaturas inferiores a - 20 °C ou superiores a + 70 °C.

## 19.8 Intervalos de temperatura recomendados

Para assegurar o desempenho máximo do cortador de arbustos, da bateria e do carregador, é necessário respeitar os seguintes intervalos de temperatura:

- Carregar: + 5 °C até + 40 °C
- Utilização: - 10 °C até + 40 °C
- Armazenamento: - 20 °C até + 50 °C

A capacidade pode ser reduzida se a bateria for carregada, usada ou guardada fora dos intervalos de temperatura recomendados.

Se a bateria estiver molhada ou húmida, deixar secar a bateria durante, pelo menos, 48 h a uma temperatura acima dos + 15 °C e abaixo dos + 50 °C, bem como a uma humidade do ar inferior a 70%. Se a humidade do ar for superior, isso poderá prolongar o tempo de secagem.

## 19.9 Valores sonoros e valores de vibração

O valor K para o nível de pressão sonora é de 2 dB(A). O valor K para o nível de potência

sonora é de 2 dB(A). O valor K para os valores de vibração é de 2 m/s<sup>2</sup>.

A STIHL recomenda o uso de uma proteção auditiva.

- Nível da pressão sonora  $L_{pA}$  medido de acordo com EN 62841-4-1: 77 dB(A)
- Nível da potência sonora  $L_{WA}$  medido de acordo com EN 62841-4-1: 86 dB(A)
- Valor de vibração  $a_{hv}$  medido de acordo com a EN 62841-4-1:
  - Cabo de operação: 2,8 m/s<sup>2</sup>
  - Ponto de pegar: 2,9 m/s.

Os valores sonoros e de vibração indicados foram medidos com um processo de verificação normalizado e podem ser utilizados para a comparação com aparelhos elétricos. Os valores sonoros e de vibração reais podem divergir dos valores indicados em função do tipo de utilização. Os valores sonoros e de vibração indicados podem ser utilizados para uma primeira avaliação do nível sonoro e de vibração. É necessário avaliar o nível sonoro e de vibração real. Nesse sentido, também podem ser considerados os períodos durante os quais a máquina elétrica está desligada, e os períodos durante os quais está ligada, mas funciona sem carga.

Informações relativas ao cumprimento da norma da entidade patronal referente à vibração 2002/44/CE encontram-se em [www.stihl.com/vib](http://www.stihl.com/vib).

## 19.10 REACH

REACH designa um decreto CE para registar, avaliar e autorizar produtos químicos.

Informações para cumprir o decreto REACH podem ser consultadas no site [www.stihl.com/reach](http://www.stihl.com/reach).

## 20 Combinações de guias e correntes

### 20.1 Cortador de arbustos STIHL GTA 26

Passo	Espessura do elo de acionamento/largura da ranhura	Comprimento	Barra guia	Quantidade de dentes/estrelas de retorno	Quantidade de elos de acionamento	Corrente
1/4" P	1,1 mm	10 cm	Light	-	28	71 PM3 (tipo 3670)

Passo	Espessura do elo de acionamento/largura da ranhura	Comprimento	Barra guia	Quantidade de dentes estrelas de retorno	Quantidade de elos de acionamento	Corrente
O comprimento de corte de uma barra guia depende do cortador de arbustos e da corrente usados. O comprimento de corte real de uma barra guia pode ser inferior ao comprimento indicado.						

## 21 Peças de reposição e acessórios

### 21.1 Peças de reposição e acessórios

**STIHL** Estes símbolos identificam peças de reposição originais da STIHL e acessórios originais da STIHL.

A STIHL recomenda a utilização de peças de reposição originais da STIHL e acessórios originais da STIHL.

Peças de reposição e acessórios de outros fabricantes não podem ser avaliados pela STIHL quanto a fiabilidade, segurança e adequação apesar do constante acompanhamento oferecido e a STIHL não se pode responsabilizar pela sua utilização.

As peças de reposição originais da STIHL e os acessórios originais da STIHL estão disponíveis num revendedor especializado da STIHL.

## 22 Eliminar

### 22.1 Eliminar o cortador de arbustos, a bateria e o carregador

É possível obter informações sobre a eliminação na administração local ou num concessionário especializado da STIHL.

Uma eliminação incorreta pode causar danos para a saúde e o ambiente.

- ▶ Entregar os produtos STIHL, incluindo a embalagem, de acordo com as normas locais, num local de recolha adequado para valorização de resíduos.
- ▶ Não eliminar juntamente com o lixo doméstico.

## 23 Declaração de conformidade CE

### 23.1 Minipodadora de corrente STIHL GTA 26

ANDREAS STIHL AG & Co. KG  
Badstraße 115

D-71336 Waiblingen

Alemanha

declara, sob sua inteira responsabilidade, que

- Tipo: cortador de arbustos a bateria
- Marca: STIHL
- Modelo: GTA 26
- Identificação de série: GA01
- Acessórios: extensão GTA 26 (GA01 820 5000)

está em conformidade com todas as disposições aplicáveis das Diretivas 2011/65/UE, 2006/42/CE, 2014/30/UE e 2000/14/CE, e foi desenvolvido e fabricado de acordo com as versões válidas na data de fabrico das seguintes Normas: EN 55014-1, EN 55014-2, EN 62841-1.

O exame CE de tipo foi executado segundo a Diretiva 2006/42/CE, artigo 12.3 (b) no: VDE Prüf- u. Zertifizierungsinstitut (NB 0366), Merianstraße 28, 63069 Offenbach, Alemanha  
– Número de certificação: 40050017

Para averiguar o nível da potência sonora medido e garantido procedeu-se segundo a Diretiva 2000/14/CE, anexo V.

- Nível da potência sonora medido: 88 dB(A)
- Nível de potência sonora garantido: 90 dB(A)

A documentação técnica está guardada no departamento de autorização de produtos da ANDREAS STIHL AG & Co. KG.

O ano de fabrico, o país de produção e o número da máquina estão indicados no cortador de arbustos.

Waiblingen, 15/06/2023

ANDREAS STIHL AG & Co. KG

p.p. 

Robert Olma, Vice President, Regulatory Affairs & Global Governmental Relations

## 24 Declaração de conformidade UKCA

### 24.1 Minipodadora de corrente STIHL GTA 26



ANDREAS STIHL AG & Co. KG  
Badstraße 115  
D-71336 Waiblingen  
Alemanha

declara, sob sua inteira responsabilidade, que

- Tipo: cortador de arbustos a bateria
- Marca: STIHL
- Modelo: GTA 26
- Identificação de série: GA01
- Acessórios: extensão GTA 26 (GA01 820 5000)

está em conformidade com todas as disposições aplicáveis dos regulamentos do Reino Unido The Restriction of the Use of Certain Hazardous Substances in Electrical and Electronic Equipment Regulations 2012, Supply of Machinery (Safety) Regulations 2008, Electromagnetic Compatibility Regulations 2016 e Noise Emission in the Environment by Equipment for use Outdoors Regulations 2001, e foi desenvolvido e fabricado de acordo com as versões das seguintes normas válidas na data de fabrico: EN 55014-1, EN 55014-2, EN 62841-1.

O exame CE de tipo foi efetuado por: Intertek Testing & Certification Ltd, Academy Place, 1 – 9 Brook Street, Brentwood Essex, CM14 5NQ, Reino Unido

– Número de certificação: UK-MCR-0043

Para averiguar o nível de potência sonora medido e garantido procedeu-se segundo o regulamento do Reino Unido Noise Emission in the Environment by Equipment for use Outdoors Regulations 2001, Schedule 8.

- Nível da potência sonora medido: 88 dB(A)
- Nível de potência sonora garantido: 90 dB(A)

A documentação técnica está guardada na ANDREAS STIHL AG & Co. KG.

O ano de fabrico, o país de produção e o número da máquina estão indicados no cortador de arbustos.

Waiblingen, 15/06/2023

ANDREAS STIHL AG & Co. KG

p.p.

Robert Olma, Vice President, Regulatory Affairs & Global Governmental Relations

## 25 Endereços

www.stihl.com

## 26 Indicações de segurança gerais para ferramentas eléctricas

### 26.1 Introdução

Este capítulo resume as indicações de segurança gerais formuladas anteriormente na norma EN/IEC 62841 para ferramentas eléctricas, conduzidas manualmente e acionadas por motor.

A STIHL deve imprimir estes textos.

As indicações de segurança indicadas em "Segurança eléctrica" relativas à prevenção de um choque eléctrico não se aplicam aos produtos a bateria da STIHL.



#### ATENÇÃO

- **Leia todas as indicações de segurança, instruções, imagens e dados técnicos que acompanham esta ferramenta eléctrica.** Falhas no incumprimento das seguintes instruções podem provocar choque eléctrico, incêndio e/ou ferimentos graves. **Guarde todas as indicações de segurança e instruções para futura consulta.**

O termo "ferramenta eléctrica" utilizado nas indicações de segurança refere-se às ferramentas eléctricas de ligação à rede (com cabo de rede) ou às ferramentas eléctricas acionadas a bateria (sem cabo de rede).

### 26.2 Segurança no local de trabalho

- a) **Mantenha o seu espaço de trabalho limpo e bem iluminado.** Desordem ou espaços de trabalho não iluminados podem provocar acidentes.
- b) **Não trabalhe com a ferramenta eléctrica numa atmosfera potencialmente explosiva, na qual existam líquidos, gases ou poeiras inflamáveis.** As ferramentas eléctricas produzem faíscas que podem inflamar a poeira ou os vapores.

- c) **Mantenha crianças e outras pessoas afastadas durante a utilização da ferramenta eléctrica.** A distração pode fazê-lo perder o controlo sobre a ferramenta eléctrica.

### 26.3 Segurança eléctrica

- a) **A ficha de ligação da ferramenta eléctrica tem de encaixar na tomada. A ficha não deve ser modificada de nenhuma forma. Não utilize uma ficha adaptadora juntamente com ferramentas eléctricas com protecção por ligação à terra.** Fichas não modificadas e tomadas adequadas diminuem o risco de um choque eléctrico.
- b) **Evite o contacto do seu corpo com superfícies ligadas à terra, tais como tubos, aquecedores, fogões e frigoríficos.** Existe um maior risco de choque eléctrico quando o seu corpo está ligado à terra.
- c) **Mantenha as ferramentas eléctricas afastadas da chuva ou da humidade.** A infiltração de água numa ferramenta eléctrica aumenta o risco de um choque eléctrico.
- d) **Não utilize a linha de conexão para outra finalidade. Nunca utilize a linha de conexão para transportar, puxar ou para remover a ficha da ferramenta eléctrica. Mantenha a linha de conexão afastada de calor, óleo, cantos afiados ou peças em movimento.** Linhas de conexão danificadas ou emaranhadas aumentam o risco de um choque eléctrico.
- e) **Se trabalhar com uma ferramenta eléctrica ao ar livre, utilize unicamente cabos de extensão que também sejam adequados para o exterior.** A utilização de um cabo de extensão apropriado para o exterior reduz o risco de um choque eléctrico.
- f) **Se não for possível evitar trabalhar com a ferramenta eléctrica num ambiente húmido, utilize um interruptor de protecção de corrente de falha.** A utilização de um interruptor de protecção de corrente de falha diminui o risco de um choque eléctrico.

### 26.4 Segurança de pessoas

- a) **Esteja atento ao que está a fazer e tenha bom senso ao trabalhar com uma ferramenta eléctrica. Não utilize uma ferramenta eléctrica se estiver cansado ou sob o efeito de drogas, álcool ou medicamentos.** Um momento de descuido durante a utilização da ferramenta eléctrica pode provocar ferimentos graves.

- b) **Use equipamento de protecção individual e sempre óculos de protecção.** O uso de um equipamento de protecção individual, como a máscara anti poeira, calçado de segurança antiderrapante, capacete de protecção ou protecção auditiva, conforme o tipo e a utilização da ferramenta eléctrica, reduz o risco de ferimentos.
- c) **Evite uma colocação em funcionamento involuntária. Certifique-se de que a ferramenta eléctrica está desligada antes de a ligar ao abastecimento de corrente e/ou à bateria, de a levantar ou transportar.** Se tiver o dedo no interruptor durante o transporte da ferramenta eléctrica ou se ligar a ferramenta eléctrica enquanto estiver conectada ao abastecimento de corrente, isso pode causar acidentes.
- d) **Tire as ferramentas de regulação ou a chave de bocas antes de ligar a ferramenta eléctrica.** Uma ferramenta ou chave que se encontre dentro de uma peça em rotação da ferramenta eléctrica pode provocar ferimentos.
- e) **Evite uma postura anormal. Adote uma postura segura e mantenha sempre o equilíbrio.** Dessa forma conseguirá controlar melhor a ferramenta eléctrica em situações inesperadas.
- f) **Use vestuário adequado. Não use vestuário largo nem adornos. Mantenha o cabelo e o vestuário afastados de peças em movimento.** Vestuário solto, adornos ou cabelo comprido podem ser apanhados pelas peças em movimento.
- g) **Se puderem ser montados equipamentos para a aspiração e recolha do pó, estes deverão ser conectados e usados corretamente.** A utilização de uma aspiração de pó pode diminuir as ameaças causadas pela poeira.
- h) **Não induza falsos sentimentos de segurança nem ignore as regras de segurança relativas às ferramentas eléctricas, mesmo quando estiver familiarizado com a ferramenta eléctrica após inúmeras utilizações.** Numa fracção de segundo um manuseamento negligente pode provocar ferimentos graves.

### 26.5 Utilização e manuseamento da ferramenta eléctrica

- a) **Não sobrecarregue a ferramenta eléctrica. Utilize a ferramenta eléctrica adequada ao**

- seu trabalho.** Com a ferramenta eléctrica adequada trabalha melhor e com maior segurança no intervalo de potência indicado.
- b) **Não utilize uma ferramenta eléctrica cujo interruptor esteja defeituoso.** Uma ferramenta eléctrica que já não possa ser ligada nem desligada é perigosa e tem que ser reparada.
  - c) **Tire a ficha da tomada de corrente e/ou retire a bateria antes de efetuar regulações no aparelho, substituir acessórios ou deixar de utilizar o aparelho.** Esta medida de precaução evita um arranque involuntário da ferramenta eléctrica.
  - d) **Guarde as ferramentas eléctricas que não utiliza fora do alcance de crianças. Não autorize que a ferramenta eléctrica seja utilizada por pessoas que não estejam familiarizadas com ela nem tenham lido estas instruções.** As ferramentas eléctricas são perigosas quando são utilizadas por pessoas sem experiência.
  - e) **Execute a manutenção a ferramentas eléctricas e da ferramenta de aplicação com cuidado. Verifique se as peças móveis funcionam corretamente e não emperram, se existem peças de tal forma partidas ou danificadas que prejudiquem a função da ferramenta eléctrica. Mandar reparar as peças danificadas antes de utilizar a ferramenta eléctrica.** Muitos acidentes são causados pela má manutenção de ferramentas eléctricas.
  - f) **Mantenha as ferramentas de corte afiadas e limpas.** Ferramentas de corte com bordos cortantes afiados cuidadosamente preservadas bloqueiam menos vezes e são mais fáceis de manusear.
  - g) **Utilize a ferramenta eléctrica, ferramentas de aplicação, etc. em conformidade com estas instruções. Considere ao mesmo tempo as condições de trabalho e a atividade a executar.** A utilização de ferramentas eléctricas para outras utilizações além das previstas pode provocar situações perigosas.
  - h) **Mantenha os cabos e as superfícies dos cabos secos, limpos e sem óleo nem gordura.** Cabos e superfícies dos cabos escorregadios não permitem uma operação segura e um controlo da ferramenta eléctrica em situações imprevistas.

## 26.6 Utilização e manuseamento da ferramenta a bateria

- a) **Carregue a bateria apenas com carregadores recomendados pelo fabricante.** Há risco de incêndio caso um carregador, que seja adequado para um determinado tipo de baterias, seja usado com outras baterias.
- b) **Nas ferramentas eléctricas utilize apenas as baterias previstas.** A utilização de outras baterias pode provocar ferimentos e risco de incêndio.
- c) **Mantenha a bateria não usada afastada de cliques, moedas, chaves, pregos, parafusos ou outros objetos metálicos, que possam provocar uma ligação em ponte dos contactos.** Um curto-circuito entre os contactos da bateria pode provocar queimaduras ou incêndio.
- d) **Se for mal utilizada, a bateria pode largar líquido. Evite o contacto com este líquido. Em caso de contacto acidental lavar com água. Se o líquido entrar em contacto com os olhos, procure assistência médica.** O líquido derramado da bateria pode provocar irritações cutâneas ou queimaduras.
- e) **Não utilize uma bateria danificada ou alterada.** Baterias danificadas ou alteradas podem comportar-se de forma imprevisível e ser a causa de incêndio, explosão ou ferimentos.
- f) **Não exponha uma bateria ao fogo nem a temperaturas demasiado elevadas.** Fogo e temperaturas superiores a 130 °C (265 °F) podem provocar uma explosão.
- g) **Siga todas as instruções sobre o carregamento e nunca carregue a bateria ou a ferramenta a bateria fora da gama de temperaturas indicada no manual de instruções.** Um carregamento errado ou fora da gama de temperaturas pode destruir a bateria e aumentar o risco de incêndio.

## 26.7 Serviço de assistência técnica

- a) **A sua ferramenta eléctrica apenas deve ser reparada por especialistas qualificados e unicamente com peças de reposição originais.** Só assim se garante a manutenção da segurança da ferramenta eléctrica.
- b) **Nunca faça a manutenção de baterias danificadas.** Qualquer manutenção de baterias apenas deve ser realizada pelo fabricante ou postos de assistência ao cliente autorizados.



## 26.8 Indicações de segurança para cortadores de arbustos

### Indicações de segurança gerais para minipodadoras de corrente

- a) **Mantenha todas as partes do corpo afastadas da corrente quando a minipodadora de corrente estiver a funcionar. Certifique-se de que a corrente não toca em nada antes de colocar a minipodadora de corrente a funcionar.** Um momento de desatenção durante o trabalho com uma minipodadora de corrente pode fazer com que o vestuário ou partes do corpo sejam apanhados pela corrente.
- b) **Segurar na minipodadora de corrente sempre com uma mão na pega de operação e a outra no respetivo ponto adicional para pegar.**
- c) **Segurar na minipodadora de corrente só nas superfícies isoladas da pega, uma vez que a corrente pode atingir linhas elétricas ocultas.** O contacto da corrente com uma linha condutora de corrente pode colocar sob tensão as peças metálicas da máquina e provocar um choque elétrico.
- d) **Use proteção ocular. Recomenda-se o uso de outros equipamentos de proteção para audição, cabeça, mãos, pernas e pés.** O vestuário de segurança adequado reduz o risco de ferimentos provocados pela projeção de aparas e pelo contacto accidental da corrente.
- e) **Não trabalhe com a minipodadora de corrente em cima de uma árvore, de uma escada, de um telhado ou numa superfície de apoio instável.** Este tipo de utilização acarreta perigo de ferimentos.
- f) **Procure adotar sempre uma postura firme e utilizar a minipodadora de corrente apenas quando estiver sobre piso firme, seguro e plano.** Um piso escorregadio ou superfícies instáveis pode(m) provocar a perda de equilíbrio ou do controlo sobre a minipodadora de corrente.
- g) **Ao cortar um ramo que esteja tenso, é de contar que este rechace.** Quando a tensão nas fibras de madeira se liberta, o ramo tenso pode ferir o operador e/ou provocar a perda de controlo da minipodadora de corrente.
- h) **Seja particularmente cuidadoso durante o corte de sobcoberto e árvores jovens.** O

material fino pode prender-se na corrente e bater contra si ou fazê-lo perder o equilíbrio.

- i) **Transporte a minipodadora de corrente desligada, sem a corrente virada para si. Colocar sempre a cobertura de proteção para transportar ou armazenar a minipodadora de corrente.** Uma utilização cuidadosa da minipodadora de corrente reduz a probabilidade de um contacto accidental com a corrente em funcionamento.
- j) **Siga as instruções para a lubrificação, o esticamento das correntes e a substituição da barra guia e da corrente.** Uma corrente mal esticada ou mal lubrificada pode partir-se ou aumentar o risco de ferimentos.
- k) **Serrar exclusivamente madeira. Não utilizar a minipodadora de corrente para trabalhos para os quais não esteja prevista. Exemplo: não utilize a minipodadora de corrente para cortar metal, plástico, alvenaria ou materiais de construção que não sejam de madeira.** A utilização da minipodadora de corrente para trabalhos não correspondentes ao previsto pode provocar situações perigosas.
- l) **Este cortador de arbustos não é apropriado para abater árvores.** A utilização da minipodadora de corrente para trabalhos não correspondentes ao previsto pode provocar ferimentos graves ao utilizador ou a outras pessoas.
- m) **Siga todas as instruções quando quiser libertar a minipodadora de corrente de materiais acumulados, quando a quiser armazenar ou realizar trabalhos de manutenção. Certifique-se de que o interruptor está desligado e de que a bateria foi retirada.** Uma operação inesperada do cortador de arbustos ao remover material acumulado ou durante os trabalhos de manutenção pode levar a ferimentos graves.

## Содержание

1	Предисловие.....	232
2	Информация к данному руководству по эксплуатации.....	232
3	Обзор.....	233
4	Указания по технике безопасности.....	234
5	Подготовка резака для кустарника к работе.....	243
6	Зарядка аккумуляторов и светодиоды на аккумуляторе.....	243

7	Сборка резака для кустарника.....	245
8	Установка и извлечение аккумулятора.....	246
9	Включение и выключение резака для кустарника.....	247
10	Проверка резака для кустарника и аккумулятора.....	247
11	Работа с резаком для кустарника.....	249
12	После работы.....	249
13	Транспортировка.....	249
14	Хранение.....	250
15	Очистка.....	250
16	Техническое обслуживание.....	251
17	Ремонт.....	252
18	Устранение неисправностей.....	252
19	Технические данные .....	254
20	Комбинации направляющей шины и пильной цепи.....	255
21	Запасные части и принадлежности .....	255
22	Утилизация.....	256
23	Сертификат соответствия ЕС.....	256
24	Адреса.....	256
25	Общие указания по технике безопасности для электроинструментов .....	257

## 1 Предисловие

Уважаемый клиент,

мы рады, что вы выбрали изделие STIHL. Мы разрабатываем и производим продукцию высочайшего качества, соответствующую потребностям наших клиентов. Наша продукция обеспечивает высокую надежность даже при экстремальных нагрузках.

STIHL – это и высочайшее качество обслуживания. Наши представители всегда готовы провести для вас компетентную консультацию и инструктаж, а также обеспечить всестороннюю техническую поддержку.

Компания STIHL безоговорочно проводит политику бережного и ответственного отношения к природе. Данное руководство по эксплуатации предназначено для содействия вам в безопасной и экологически благоприятной эксплуатации изделия STIHL в течение всего длительного срока службы.

Мы благодарим вас за доверие и желаем приятных впечатлений от вашего нового изделия STIHL.

*N. & S. Jill*

д-р Николас Штиль

**ВАЖНО! ПЕРЕД ПРИМЕНЕНИЕМ ОЗНАКОМИТЬСЯ И СОХРАНИТЬ.**

## 2 Информация к данному руководству по эксплуатации

### 2.1 Действующие документы

Действуют местные правила техники безопасности.

- ▶ В дополнение к настоящему руководству по эксплуатации прочесть, усвоить и сохранить следующие документы:
  - Информация об универсальном масле STIHL Multioil Bio: [www.stihl.com/saftey-data-sheets](http://www.stihl.com/saftey-data-sheets)
  - Информация по технике безопасности для аккумуляторов STIHL и изделий со встроенным аккумулятором: [www.stihl.com/saftey-data-sheetswww.stihl.com/saftey-data-sheets](http://www.stihl.com/saftey-data-sheetswww.stihl.com/saftey-data-sheets)

### 2.2 Маркировка предупредительных надписей в тексте



#### ОПАСНОСТЬ

- Указывает на возможные опасности, которые ведут к тяжелым травмам или смерти.
  - ▶ Описанные меры помогут предотвратить тяжелые травмы или смерть.



#### ПРЕДУПРЕЖДЕНИЕ

- Указывает на возможные опасности, которые могут привести к тяжелым травмам **или смерти**.
  - ▶ Описанные меры помогут предотвратить тяжелые травмы или смерть.

#### УКАЗАНИЕ

- Указывает на возможные опасности, которые могут привести к возникновению материального ущерба.
  - ▶ Описанные меры помогут избежать возникновения материального ущерба.

### 2.3 Символы в тексте



Данный символ указывает на главу в данной инструкции по эксплуатации.



## 3 Обзор

### 3.1 Резак для кустарника, аккумулятор и зарядное устройство

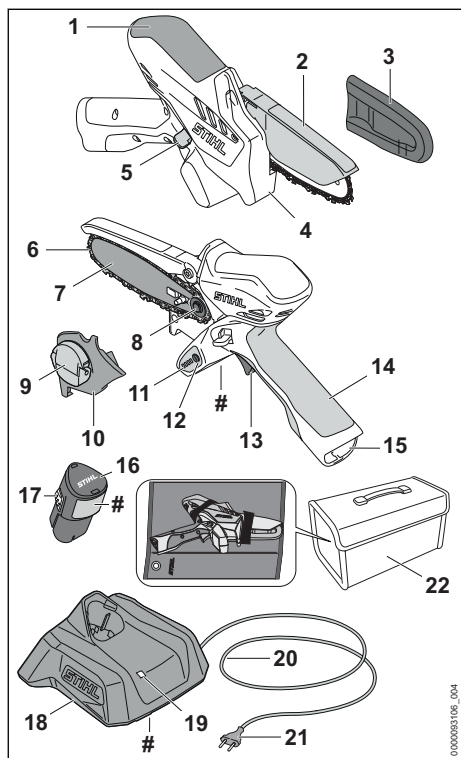

#### 1 Место захвата

Место захвата служит для удерживания и ведения резака для кустарника.

#### 2 Защитный кожух

Защитный кожух защищает от контакта с пильной цепью.

#### 3 Защита цепи

Защита цепи предохраняет от контакта с пильной цепью.

#### 4 Упор

Упор служит опорой резака для кустарника о дерево во время работы.

#### 5 Фиксатор

Фиксатор разблокирует рычаг переключения.

#### 6 Пильная цепь

Пильная цепь режет древесину.

#### 7 Направляющая шина

Направляющая шина служит направляющей для пильной цепи.

#### 8 Цепная звездочка

Звездочка приводит в движение пильную цепь.

#### 9 Барашковая гайка

Гайка-барашек служит для крепления крышки цепной звездочки на резаке для кустарника.

#### 10 Крышка цепной звездочки

Крышка цепной звездочки закрывает цепную звездочку и фиксирует направляющую шину резака для кустарника.

#### 11 Светодиоды

Светодиоды отображают уровень заряда аккумулятора и неисправности.

#### 12 Кнопка

Кнопка активирует светодиоды на резаке для кустарника.

#### 13 Рычаг переключения

Рычаг переключения включает и выключает резака для кустарника.

#### 14 Рукоятка управления

Рукоятка управления служит для управления, удерживания и ведения резака для кустарника.

#### 15 Аккумуляторный отсек

В аккумуляторном отсеке размещается аккумулятор.

#### 16 Аккумулятор

Аккумулятор обеспечивает резака для кустарника электроэнергией.

#### 17 Фиксирующий крюк

Фиксирующий крюк удерживает аккумулятор в аккумуляторном отсеке.

#### 18 Зарядное устройство

Зарядное устройство заряжает аккумулятор.

#### 19 Светодиод

Светодиод отображает состояние зарядного устройства.

#### 20 Кабель подключения

Кабель подключения соединяет зарядное устройство со штепсельной вилкой.

#### 21 Штепсельная вилка

Штепсельная вилка соединяет кабель подключения с розеткой

#### 22 Сумка

Сумка служит для транспортировки и хранения резака для кустарника, аккумуля-

тора и зарядного устройства. Сумка поставляется только в комплекте (состоящем из резака для кустарника, аккумулятора и зарядного устройства).

## # Заводская табличка с серийным номером

### 3.2 Символы

Символы на резаке для кустарника, аккумуляторе и зарядном устройстве означают следующее.



Данный символ указывает направление движения пильной цепи.



Светодиод горит или мигает зеленым. Аккумулятор заряжается.



Светодиод мигает красным светом. Между аккумулятором и зарядным устройством отсутствует электрический контакт, или в аккумуляторе/зарядном устройстве имеется неисправность.



Длина направляющей шины, разрешенной к использованию.



Гарантированный уровень звуковой мощности согласно директиве 2000/14/ЕС в дБ(А) для сопоставимости уровней шума изделий.



Значение рядом с символом представляет собой энергоемкость аккумулятора согласно спецификации изготовителя ячеек. Реальная энергоемкость при эксплуатации ниже.



Эксплуатировать электрическое устройство в закрытом и сухом помещении.



Не утилизировать изделие вместе с бытовыми отходами.



Прочсть, усвоить и сохранить инструкцию по эксплуатации.

## 4 Указания по технике безопасности

### 4.1 Предупреждающие символы

#### 4.1.1 Резак для кустарника

Предупредительные символы на резаке для кустарника означают следующее:



Соблюдайте меры предосторожности и правила техники безопасности.



Прочсть, усвоить и сохранить руководство по эксплуатации.

### 4 Указания по технике безопасности



Работать в защитных очках.



Крепко держать резак для кустарника обеими руками.



Не касаться движущейся пильной цепи.



Внимать аккумулятор на время перерывов в работе, транспортировки, хранения, технического обслуживания или ремонта.



Предохранять резак для кустарника от воздействия дождя и влаги.

#### 4.1.2 Аккумулятор

Предупредительные символы на аккумуляторе означают следующее:



Соблюдайте меры предосторожности и правила техники безопасности.



Прочсть, усвоить и сохранить инструкцию по эксплуатации.



Бережть аккумулятор от воздействия высоких температур и огня.



Не погружать аккумулятор в жидкости.

#### 4.1.3 Зарядное устройство

Предупреждающие символы на зарядном устройстве означают следующее.



Соблюдать меры предосторожности и правила техники безопасности.



Прочсть, усвоить и сохранить руководство по эксплуатации.



Защищать зарядное устройство от дождя и влажности.

## 4.2 Применение по назначению

Резак для кустарника STIHL GTA 26 служит для резки древесины.

Запрещается использовать резак для кустарника во время дождя.

Аккумулятор STIHL AS снабжает резак для кустарника электроэнергией.

Зарядное устройство STIHL AL 1 используется для зарядки аккумулятора STIHL AS.

### ▲ ПРЕДУПРЕЖДЕНИЕ

- Использование аккумуляторов и зарядных устройств, не разрешенных компанией STIHL к применению с данным резакком для кустарника, может привести к возгоранию и взрыву. Возможны тяжелые или смертельные травмы, а также материальный ущерб.
  - ▶ Эксплуатировать резак для кустарника с аккумулятором STIHL AS.
  - ▶ Заряжать аккумулятор STIHL AS с помощью зарядного устройства STIHL AL 1.
- Использование резака для кустарника, аккумулятора или зарядного устройства не по назначению может привести к тяжелым или смертельным травмам и к материальному ущербу.
  - ▶ Использовать резак для кустарника, аккумулятор и зарядное устройство так, как описано в данном руководстве по эксплуатации.

## 4.3 Требования к пользователю

### ▲ ПРЕДУПРЕЖДЕНИЕ

- Пользователи, не прошедшие инструктаж, могут не понять или не оценить опасности, связанные с резакком для кустарника, аккумулятором и зарядным устройством. Пользователь или другие лица могут получить тяжелые травмы вплоть до смертельных.



- ▶ Прочитать, усвоить и сохранить инструкцию по эксплуатации.

- ▶ Если резак для кустарника, аккумулятор или зарядное устройство передается другому лицу, необходимо также передать в комплекте инструкцию по эксплуатации.
- ▶ Убедиться в том, что пользователь соответствует следующим требованиям.

- Пользователь находится в отдохнувшем состоянии.

- Пользователь физически, сенсорно и умственно способен к управлению резакком для кустарника, аккумулятором и зарядным устройством и работе с ними. Если пользователь обладает лишь ограниченными физическими, сенсорными или умственными способностями к управлению машиной, он может работать только под наблюдением ответственного лица или руководствуясь его указаниями.

- Пользователь способен распознать и оценить опасности, связанные с резакком для кустарника, аккумулятором и зарядным устройством.

- Пользователь достиг совершеннолетия или находится на профессиональном обучении под наблюдением согласно государственным предписаниям.

- Получение инструктажа у представителя STIHL или компетентного лица перед началом работы с резакком для кустарника и использованием зарядного устройства.

- Пользователь не находится под воздействием алкогольных, наркотических веществ или медицинских препаратов.

- ▶ В случае неясностей обратиться к дилеру STIHL.

## 4.4 Одежда и оснащение

### ▲ ПРЕДУПРЕЖДЕНИЕ

- При работе длинные волосы могут быть затянуты в резак для кустарника. Это чревато тяжелыми травмами.
  - ▶ Длинные волосы связать и закрепить так, чтобы они находились поверх плеч.
- Во время работы существует вероятность подбрасывания предметов вверх с высокой скоростью. Возможно травмирование пользователя.



- ▶ Носить плотно прилегающие защитные очки. Подходящие защитные очки прошли испытания в соответствии со стандартом EN 166 или согласно национальным предписаниям и продаются с соответствующей маркировкой.

- ▶ Носить длинные брюки.

- Падающие сверху предметы могут поранить голову.

- ▶ При опасности падения сверху предметов во время работы: носить защитную каску.
- Во время работы возможно образование пыли. Пыль, попавшая в дыхательные пути, может причинить вред здоровью и вызвать аллергические реакции.
  - ▶ В случае запыления: носить пылезащитную маску.
- Неподходящая одежда может зацепиться за дерево, густой кустарник и резак для кустарника. Пользователи без подходящей одежды могут получить тяжелые травмы.
  - ▶ Носить плотно прилегающую одежду.
  - ▶ Снять шарфы и украшения.
- Во время работы пользователь может порезаться о древесину. Во время чистки или технического обслуживания возможен контакт пользователя с пильной цепью. Возможно травмирование пользователя.
  - ▶ Носить рабочие перчатки из прочного материала.
- При ношении неподходящей обуви пользователь может поскользнуться. Возможно травмирование пользователя.
  - ▶ Носить прочную, закрытую обувь с рифленой подошвой.

## 4.5 Рабочая зона и окружающее пространство

### 4.5.1 Резак для кустарника

#### ▲ ПРЕДУПРЕЖДЕНИЕ

- Посторонние лица, дети и животные могут не понять и неправильно оценить опасности, связанные с резаком для кустарника и выбросом предметов. Посторонние, дети и животные могут получить тяжелые травмы и понести материальный ущерб.
  - ▶ Посторонние лица, дети и животные не должны находиться в зоне проведения работ.
  - ▶ Не оставлять резак для кустарника без присмотра.
  - ▶ Не допускать игры детей с резаком для кустарника.
- Резак для кустарника не защищен от воды. Эксплуатация во время дождя или при высокой влажности может привести к поражению электрическим током. Пользователь может получить травмы, и резак для кустарника может быть поврежден.



- ▶ Запрещено работать во время дождя и в условиях высокой влажности.

- Электрические узлы резака для кустарника могут искрить. В легковоспламеняющейся или взрывоопасной среде искры способны инициировать пожар и взрыв. Возможны тяжелые или летальные травмы либо материальный ущерб.
  - ▶ Запрещено работать в легковоспламеняющихся и взрывоопасных средах.

### 4.5.2 Аккумулятор

#### ▲ ПРЕДУПРЕЖДЕНИЕ

- Посторонние лица, дети и животные могут не понять и неправильно оценить опасности, связанные с аккумулятором. Посторонние лица, дети и животные могут получить тяжелые травмы.
  - ▶ Не подпускайте близко посторонних лиц, детей и животных.
  - ▶ Не оставлять аккумулятор без присмотра.
  - ▶ Не допускать игры детей с аккумулятором.
- Аккумулятор не защищен от всех внешних воздействий. При определенных внешних воздействиях аккумулятор может загореться, взорваться или получить необратимые повреждения. Это может привести к тяжелым травмам и материальному ущербу.
  - ▶ Беречь аккумулятор от воздействия высоких температур и огня.
  - ▶ Не бросать аккумулятор в огонь.
- ▶ Запрещается заряжать, использовать и хранить аккумулятор в условиях, не отвечающих указанным ограничениям по температуре, 19.7.



- ▶ Беречь аккумулятор от воздействия высоких температур и огня.
- ▶ Не бросать аккумулятор в огонь.



- ▶ Не погружать аккумулятор в жидкости.

- ▶ Хранить аккумулятор вдали от мелких металлических предметов.
- ▶ Не подвергать аккумулятор воздействию высокого давления.
- ▶ Не подвергать аккумулятор воздействию микроволн.
- ▶ Предохранять аккумулятор от химических веществ и солей.

### 4.5.3 Зарядное устройство

## ▲ ПРЕДУПРЕЖДЕНИЕ

- Посторонние лица и дети могут не понять и неправильно оценить опасности, связанные с зарядным устройством и электрическим током. Посторонние лица, дети и животные могут получить тяжелые или смертельные травмы.

- ▶ Не подпускайте близко посторонних лиц, детей и животных.
- ▶ Не допускайте игры детей с зарядным устройством.

- Зарядное устройство не является влагопроницаемым. Эксплуатация во время дождя или при высокой влажности может привести к поражению электрическим током. Пользователь может получить травмы, а зарядное устройство может быть повреждено.



- ▶ Не эксплуатируйте во время дождя и в условиях высокой влажности.

- Зарядное устройство не защищено от всех внешних воздействий. При определенных внешних воздействиях зарядное устройство может загореться или взорваться. Это может привести к тяжелым травмам и материальному ущербу.

- ▶ Эксплуатируйте зарядное устройство в закрытом и сухом помещении.
- ▶ Не эксплуатируйте зарядное устройство в легковоспламеняющейся и взрывоопасной среде.
- ▶ Не эксплуатировать зарядное устройство на легковоспламеняющемся основании.
- ▶ Запрещается применять и хранить зарядное устройство вне пределов указанных ограничений по температуре,  19.7.

- О кабель подключения можно споткнуться. Это может привести к травмам и к повреждению зарядного устройства.

- ▶ Кабель питания должен лежать ровно на полу.

## 4.6 Безопасное состояние

### 4.6.1 Резак для кустарника

Резак для кустарника находится в безопасном состоянии при выполнении следующих условий.

- Резак для кустарника не поврежден.
- Резак для кустарника должен быть чистым и сухим.

- Защитный кожух установлен.
- Защитный кожух не поврежден, и его конструкция не изменена.
- Органы управления исправны, и в их конструкцию не вносились изменения.
- Пильная цепь смазана.
- Следы приработки на цепной звездочке не глубже 0,5 мм.
- Установлен указанный в настоящем руководстве по эксплуатации комплект из направляющей шины и пильной цепи.
- Направляющая шина и пильная цепь правильно установлены.
- Пильная цепь правильно натянута.
- Для данного резака для кустарника используются оригинальные принадлежности STIHL.
- Принадлежности установлены надлежащим образом.

## ▲ ПРЕДУПРЕЖДЕНИЕ

- В небезопасном состоянии узлы не могут работать надлежащим образом, и предохранительные устройства могут выйти из строя. Это может стать причиной тяжелых травм людей или летального исхода.

- ▶ Работать с неповрежденным резак для кустарника.
- ▶ Если резак для кустарника загрязнен или намок: очистить и просушить.
- ▶ Не изменять конструкцию резака для кустарника. Исключение: монтаж указанного в настоящем руководстве по эксплуатации комплекта из направляющей шины и пильной цепи.
- ▶ Использовать резак для кустарника только с установленным защитным кожухом.
- ▶ Если резак для кустарника поврежден или конструкция его изменена: работать с резак для кустарника запрещено.
- ▶ Если органы управления не работают: работать с резак для кустарника запрещено.
- ▶ Устанавливайте на резак для кустарника оригинальные принадлежности STIHL.
- ▶ Направляющую шину и пильную цепь устанавливать в соответствии с описанием в настоящем руководстве по эксплуатации.
- ▶ Установить принадлежности в соответствии с описанием в настоящем руководстве по эксплуатации или в руководстве по эксплуатации принадлежностей.
- ▶ Не помещать предметы в отверстия резака для кустарника.

- ▶ Заменить изношенные или поврежденные указательные таблички.
- ▶ В случае неясностей обратиться к дилеру STIHL.

#### 4.6.2 Направляющая шина

Направляющая шина находится в безопасном состоянии, если соблюдены следующие условия:

- Направляющая шина не повреждена.
- Направляющая шина не деформирована.
- Глубина паза не меньше или больше минимальной глубины,  19.3.
- Паз не сужен и не расширен.

### ▲ ПРЕДУПРЕЖДЕНИЕ

- В небезопасном состоянии направляющая шина не может правильно направлять пильную цепь. Движущаяся пильная цепь может сорваться с направляющей шины. Это чревато тяжелыми или летальными травмами.
  - ▶ Работать с неповрежденной направляющей шиной.
  - ▶ Если глубина паза меньше минимальной глубины: заменить направляющую шину.
  - ▶ В случае неясностей: обратиться к дилеру STIHL.

#### 4.6.3 Пильная цепь

Пильная цепь находится в безопасном состоянии, если соблюдены следующие условия:

- Пильная цепь не повреждена.
- Пильная цепь правильно заточена.
- Видны метки износа на режущих зубьях.

### ▲ ПРЕДУПРЕЖДЕНИЕ

- В небезопасном состоянии узлы не могут работать надлежащим образом, и система безопасности выходит из строя. Это чревато тяжелыми или летальными травмами.
  - ▶ Работать с неповрежденной пильной цепью.
  - ▶ Заточить пильную цепь правильно.
  - ▶ В случае неясностей: Обратиться к дилеру STIHL.

#### 4.6.4 Аккумулятор

Аккумулятор находится в безопасном состоянии при выполнении следующих условий.

- Аккумулятор не поврежден.
- Аккумулятор чистый и сухой.
- Аккумулятор находится в рабочем состоянии и его конструкция не подвергалась изменениям.

### ▲ ПРЕДУПРЕЖДЕНИЕ

- В небезопасном состоянии аккумулятор не может надежно работать. Это может стать причиной тяжелых травм.
  - ▶ Разрешается использовать только неповрежденный и исправный аккумулятор.
  - ▶ Запрещено заряжать поврежденный или неисправный аккумулятор.
  - ▶ Если аккумулятор загрязнен, его необходимо очистить.
  - ▶ Если аккумулятор мокрый или влажный, его необходимо просушить,  19.8.
  - ▶ Не изменять конструкцию аккумулятора.
  - ▶ Не помещать предметы в отверстия аккумулятора.
  - ▶ Не соединять контакты аккумулятора с металлическими предметами, это может вызвать короткое замыкание.
  - ▶ Запрещается вскрывать аккумулятор.
  - ▶ Замените изношенные или поврежденные указательные таблички.
- Из поврежденного аккумулятора может вытечь жидкость. Контакт жидкости с кожей или глазами может вызвать раздражение кожи или глаз.
  - ▶ Избегать контакта с жидкостью.
  - ▶ Если произошел контакт с кожей: обильно промыть места контакта на коже водой с мылом.
  - ▶ В случае попадания в глаза: обильно промывать глаза водой в течение не менее 15 минут, после чего обратиться к врачу.
- Поврежденный или неисправный аккумулятор может издавать необычный запах, дымиться или гореть. Возможны тяжелые или смертельные травмы, а также материальный ущерб.
  - ▶ Если аккумулятор издает необычный запах или дымится: не использовать аккумулятор и держать его на безопасном расстоянии от горючих веществ.
  - ▶ При возгорании аккумулятора: попытаться погасить пламя огнетушителем или водой.

#### 4.6.5 Зарядное устройство

Зарядное устройство находится в безопасном состоянии, если выполняются следующие условия:

- на зарядном устройстве отсутствуют повреждения;
- зарядное устройство чистое и сухое.

## ▲ ПРЕДУПРЕЖДЕНИЕ

- В небезопасном состоянии узлы не могут работать надлежащим образом, и система безопасности выходит из строя. Это чревато тяжелыми или летальными травмами.
  - ▶ Использовать неповрежденное зарядное устройство.
  - ▶ Если зарядное устройство повреждено или мокрое: очистить зарядное устройство и дать ему высохнуть.
  - ▶ Не вносить изменения в конструкцию зарядного устройства.
  - ▶ Не помещать предметы в отверстия зарядного устройства.
  - ▶ Не соединять контакты зарядного устройства с металлическими предметами – это может привести к короткому замыканию.
  - ▶ Не вскрывать зарядное устройство.

### 4.7 Выполнение работы

## ▲ ПРЕДУПРЕЖДЕНИЕ

- Если за пределами рабочей зоны в радиусе слышимости отсутствуют люди, в экстренном случае никто не сможет прийти на помощь.
  - ▶ Обеспечить, чтобы за пределами рабочей зоны в радиусе слышимости находились люди.
- В определенных ситуациях пользователь не может сохранять концентрацию при работе. Пользователь может потерять контроль над резаком для кустарника, споткнуться, упасть и получить тяжелые травмы.
  - ▶ Работать спокойно и осторожно.
  - ▶ При плохом освещении и плохой видимости не работать с резаком для кустарника.
  - ▶ Работать с резаком для кустарника в одиночку.
  - ▶ Не держать инструмент выше плеча.
  - ▶ Обращать внимание на препятствия.
  - ▶ При работе стоять на грунте и удерживать равновесие. При необходимости работать на высоте. Использовать подъемную рабочую площадку или надежные леса.
  - ▶ При явлениях усталости: устроить перерыв в работе.
- Движущаяся пыльная цепь может причинить порезы пользователю. Пользователь может получить тяжелые повреждения.
  - ▶ Не касаться движущейся пыльной цепи.
- ▶ Если пыльная цепь заблокирована каким-либо предметом: Выключить резак для кустарника и извлечь аккумулятор. Только после этого удалить предмет.
- Движущаяся пыльная цепь нагревается и растягивается. Если пыльная цепь недостаточно смазана и натянута, она может сорваться с направляющей шины или порваться. Это чревато тяжелыми травмами и материальным ущербом.
  - ▶ Использовать универсальное масло STIHL Multioil Bio или аналогичное ему, способное к биологическому разложению универсальное масло.
  - ▶ В процессе работы после каждой зарядки аккумулятора смазать пыльную цепь.
  - ▶ При работе регулярно проверять натяжение пыльной цепи. Если цепь имеет недостаточное натяжение: подтянуть пыльную цепь.
- В процессе работы возможен сильный нагрев направляющей шины, пыльной цепи и цепной звездочки. Возможны ожоги пользователя.
  - ▶ Не прикасаться к горячей направляющей шине, пыльной цепи и цепной звездочке.
  - ▶ Подождать, пока направляющая шина, пыльная цепь и цепная звездочка остынут.
  - ▶ Носить рабочие перчатки из прочного материала.
- Если в процессе работы с резаком для кустарника происходят изменения или режим его работы меняется, возможно, что резак для кустарника находится в небезопасном состоянии. Это чревато тяжелыми травмами и материальным ущербом.
  - ▶ Завершить работу, извлечь аккумулятор и обратиться к дилеру STIHL.
- При работе резака для кустарника возможны вибрации.
  - ▶ Работать в перчатках.
  - ▶ Делать перерывы.
  - ▶ При появлении признаков нарушения кровообращения: обратиться к врачу.
- Если движущаяся пыльная цепь задевает за твердый предмет, возможно образование искр. Искры в легковоспламеняющемся окружении могут стать причиной пожара. Возможны тяжелые или летальные травмы либо материальный ущерб.
  - ▶ Не работать в легковоспламеняющемся окружении.
- После отпускания рычага переключения пыльная цепь продолжает двигаться в тече-



ние непродолжительного времени. Движущаяся пильная цепь может нанести порезы. Это чревато тяжелыми травмами.

- ▶ Подождать до остановки пильной цепи.

## ▲ ОПАСНОСТЬ

- При выполнении работ вблизи электропроводки под напряжением возможен контакт пильной цепи с электропроводкой. Это чревато тяжелыми травмами или смертью пользователя.
  - ▶ Не работать вблизи электропроводки под напряжением.

## 4.8 Реакционные силы

### 4.8.1 Реакционные силы

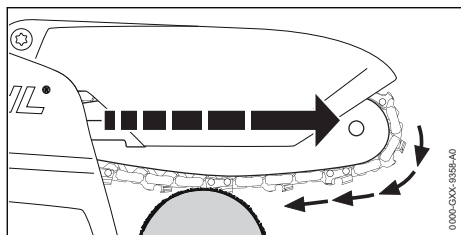

При пилении нижней стороной направляющей шины резак для кустарника может быть оттянут в сторону.

## ▲ ПРЕДУПРЕЖДЕНИЕ

- Если движущаяся пильная цепь попадает на твердый предмет и быстро тормозится, резак для кустарника может быть рывком оттянут в сторону. Это может привести к тяжелым травмам людей.
  - ▶ Крепко держать резак для кустарника обеими руками.
  - ▶ Работать в соответствии с предписаниями в настоящем руководстве по эксплуатации.
  - ▶ Работать с установленным защитным кожухом.
  - ▶ Работать с неповрежденным защитным кожухом без изменений в его конструкции.
  - ▶ Работать с правильно заточенной и натянутой пильной цепью.
  - ▶ Вести направляющую шину в разрезе прямо.
  - ▶ Правильно установить упор.
  - ▶ Работать на полном газу.

## 4.9 Зарядка

### ▲ ПРЕДУПРЕЖДЕНИЕ

- При зарядке поврежденное или неисправное зарядное устройство может издавать необычный запах или дымиться. Это чревато травмами и материальным ущербом.
  - ▶ Вынуть штепсельную вилку из розетки.
- При недостаточном отводе тепла зарядное устройство может перегреться и вызвать пожар. Возможны тяжелые или летальные травмы либо материальный ущерб.
  - ▶ Не вскрывать зарядное устройство.

## 4.10 Электрическое подключение

Контакт с проводящими ток узлами может произойти по следующим причинам.

- Поврежден кабель питания или удлинительный шнур.
- Повреждена штепсельная вилка кабеля питания или удлинительного шнура.
- Неправильно смонтирована розетка.

## ▲ ОПАСНОСТЬ

- Контакт с проводящими ток узлами может привести к удару током. Это чревато тяжелыми травмами или летальным исходом для пользователя.
  - ▶ Убедиться в том, что кабель питания, удлинительный шнур и их штепсельные вилки не повреждены.



Если кабель питания или удлинительный шнур поврежден

- ▶ не прикасаться к поврежденному месту;
- ▶ вынуть штепсельную вилку из розетки.
- ▶ Браться за кабель питания, соединительный шнур и их штепсельные вилки сухими руками.
- ▶ Подключить штепсельную вилку кабеля питания или удлинительного шнура в установленную надлежащим образом и защищенную розетку с защитным контактом.
- ▶ Подсоединить зарядное устройство через защитный выключатель тока утечки (30 мА, 30 мс).
- Поврежденный или неподходящий удлинительный шнур может привести к удару током. Это может стать причиной тяжелых травм людей или летального исхода.
  - ▶ Использовать удлинительный шнур с надлежащим сечением жил, 19.6.

## ▲ ПРЕДУПРЕЖДЕНИЕ

- Во время зарядки неправильное напряжение или неправильная частота в сети могут вызвать перенапряжение зарядного устройства. Возможно повреждение зарядного устройства.
  - ▶ Убедиться в том, что напряжение и частота сети соответствуют данным на заводской табличке зарядного устройства.
- Если зарядное устройство подключено к многопозиционной розетке, то при зарядке возможна перегрузка электрических узлов. Электрические узлы могут нагреться и стать причиной пожара. Возможны тяжелые или смертельные травмы, а также материальный ущерб.
  - ▶ Убедитесь, что номинальная мощность многопозиционной розетки не превышает данными на заводской табличке зарядного устройства и всех электрических устройств, подключенных к розетке.
- При неправильной прокладке кабеля питания и удлинительного шнура возможно их повреждение; кроме того, о них могут споткнуться люди. Это может привести к травмам, а кабель питания или удлинительный шнур могут быть повреждены.
  - ▶ Проложить кабель питания и удлинительный шнур так, чтобы о них нельзя было споткнуться.
  - ▶ Проложить кабель питания и удлинительный шнур так, чтобы предотвратить возможность их натяжения и запутывания.
  - ▶ Проложить кабель питания и удлинительный шнур так, чтобы предотвратить возможность их повреждения, перегиба, зажатия или истирания.
  - ▶ Предохранить кабель питания и удлинительный шнур от воздействия высоких температур, масел и химикатов.
  - ▶ Проложить кабель питания и удлинительный шнур на сухом основании.
- В процессе работы удлинительный шнур нагревается. Если не обеспечить отвод тепла, может возникнуть пожар.
  - ▶ При использовании кабельного барабана: полностью размотать кабель с барабана.
- При монтаже зарядного устройства на стене могут быть повреждены проходящие в стене электрические провода и трубы. Контакт с электрическими проводами может привести к поражению электриче-

ским током. Это может привести к тяжелым травмам и материальному ущербу.

- ▶ Убедиться в том, что в данном месте в стене не проходят электрические провода и трубы.
- При подвешивании зарядного устройства на стене вопреки инструкциям в настоящем руководстве по эксплуатации возможно падение зарядного устройства или аккумулятора либо перегрев зарядного устройства. Это может привести к травмам и материальному ущербу.
  - ▶ Подвесить зарядное устройство на стену в соответствии с описанием в настоящем руководстве по эксплуатации.
- При подвешивании на стену зарядного устройства со вставленным аккумулятором он может выпасть из зарядного устройства. Это может привести к травмам и материальному ущербу.
  - ▶ Сначала подвесить зарядное устройство на стену, а затем вставить аккумулятор.

## 4.11 Транспортировка

### 4.11.1 Резак для кустарника

## ▲ ПРЕДУПРЕЖДЕНИЕ

- В процессе транспортировки резак для кустарника может опрокинуться или сдвинуться. Это чревато травмами и материальным ущербом.



- ▶ Извлечь аккумулятор.

- ▶ Надеть на направляющую шину защиту цепи так, чтобы она закрывала всю шину.
- ▶ Транспортировать резак для кустарника в прилагаемой к нему сумке.
- ▶ Если сумка в комплекте поставки отсутствует: закрепить резак для кустарника стяжными ремнями, лентами или сеткой, чтобы он не мог опрокинуться и сместиться.

### 4.11.2 Аккумулятор

## ▲ ПРЕДУПРЕЖДЕНИЕ

- Аккумулятор не защищен от всех внешних воздействий. Определенные внешние воздействия могут привести к повреждению аккумулятора и к материальному ущербу.
  - ▶ Не транспортировать поврежденный аккумулятор.

- ▶ Если в комплект поставки входит сумка: транспортировать аккумулятор в прилагаемой сумке.
- Во время транспортировки аккумулятор может перевернуться или сдвинуться. Это может привести к травмам и материальному ущербу.
  - ▶ Вложить аккумулятор в упаковку так, чтобы он не двигался.
  - ▶ Зафиксировать упаковку так, чтобы она не двигалась.

#### 4.11.3 Зарядное устройство

### ▲ ПРЕДУПРЕЖДЕНИЕ

- При транспортировке зарядное устройство может опрокинуться или сместиться. Это чревато травмами и материальным ущербом.
  - ▶ Вынуть штепсельную вилку из розетки.
  - ▶ Извлечь аккумулятор.
  - ▶ Транспортировать зарядное устройство в прилагаемой к нему сумке.
  - ▶ Если сумка в комплекте поставки отсутствует: Закрепить зарядное устройство стяжными ремнями, лентами или сеткой, чтобы оно не могло опрокинуться и сместиться.
- Кабель питания не предназначен для ношения на нем зарядного устройства. Кабель питания и зарядное устройство могут быть повреждены.
  - ▶ Смотреть кабель питания и закрепить на зарядном устройстве.

## 4.12 Хранение

### 4.12.1 Резак для кустарника

### ▲ ПРЕДУПРЕЖДЕНИЕ

- Дети могут не понять и неправильно оценить опасности, связанные с резаком для кустарника. Это может привести к серьезным травмам детей.



- ▶ Извлечь аккумулятор.

- ▶ Надеть на направляющую шину защиту цепи так, чтобы она закрывала всю шину.
- ▶ Хранить резак для кустарника в недоступном для детей месте.
- Электрические контакты резака для кустарника и металлические узлы могут подвергнуться коррозии из-за сырости. Возможно повреждение резака для кустарника.



- ▶ Извлечь аккумулятор.

- ▶ Хранить резак для кустарника в чистом и сухом состоянии.

### 4.12.2 Аккумулятор

### ▲ ПРЕДУПРЕЖДЕНИЕ

- Дети могут не осознать и неправильно оценить опасности, связанные с аккумулятором. Это может привести к тяжелым травмам детей.
  - ▶ Храните аккумулятор в недоступном для детей месте.
- Аккумулятор не защищен от всех внешних воздействий. Определенные внешние воздействия на аккумулятор могут привести к его необратимому повреждению.
  - ▶ Хранить аккумулятор в чистом и сухом состоянии.
  - ▶ Хранить аккумулятор в закрытом помещении.
  - ▶ Хранить аккумулятор отдельно от резака для кустарника.
  - ▶ Если аккумулятор хранится в зарядном устройстве: вынуть штепсельную вилку и хранить аккумулятор с зарядом от 40 % до 60 % (2 горящих зеленых светодиода).
  - ▶ Запрещается хранить аккумулятор вне диапазона указанных ограничений по температуре, 19.7.

### 4.12.3 Зарядное устройство

### ▲ ПРЕДУПРЕЖДЕНИЕ

- Дети могут не понять и неправильно оценить опасности, связанные с зарядным устройством. Это может привести к тяжелым травмам или смерти детей.
  - ▶ Вынуть штепсельную вилку.
  - ▶ Хранить зарядное устройство в недоступном для детей месте.
- Зарядное устройство не защищено от всех внешних воздействий. Определенные внешние воздействия могут привести к повреждению зарядного устройства.
  - ▶ Вынуть штепсельную вилку.
  - ▶ Если зарядное устройство нагрето: дать ему остыть.
  - ▶ Хранить зарядное устройство в чистом и сухом состоянии.
  - ▶ Хранить зарядное устройство в закрытом помещении.

- ▶ Запрещается хранить зарядное устройство вне диапазона указанных ограничений по температуре, [19.7](#).
- Кабель подключения не предназначен для ношения или подвешивания зарядного устройства. Кабель подключения и зарядное устройство могут быть повреждены.
  - ▶ Брать и держать зарядное устройство за корпус.
  - ▶ Повесить зарядное устройство на настенную консоль.

## 4.13 Очистка, техническое обслуживание и ремонт

### ▲ ПРЕДУПРЕЖДЕНИЕ

- Если при очистке, техническом обслуживании или ремонте вставлен аккумулятор, возможно бесконтрольное включение резака для кустарника. Это может привести к тяжелым травмам и материальному ущербу.



- ▶ Извлечь аккумулятор.

- Агрессивные чистящие средства, очистка струей воды или острые предметы могут повредить резак для кустарника, направляющую шину, пильную цепь, аккумулятор и зарядное устройство. Неправильная очистка резака для кустарника, направляющей шины, пильной цепи, аккумулятора или зарядного устройства приводит к неполадкам в работе узлов и выходу из строя системы безопасности. Это может стать причиной тяжелых травм.
  - ▶ Чистить резак для кустарника, направляющую шину, пильную цепь, аккумулятор и зарядное устройство в соответствии с предписаниями в настоящем руководстве по эксплуатации.
- Неправильное техобслуживание или ремонт резака для кустарника, направляющей шины, пильной цепи, аккумулятора и зарядного устройства может привести к неполадкам в работе и выходу из строя системы безопасности. Это может стать причиной тяжелых травм людей или летального исхода.
  - ▶ Не производить самостоятельную очистку или техобслуживание резака для кустарника, аккумулятора и зарядного устройства.
  - ▶ При необходимости техобслуживания или ремонта резака для кустарника, аккумулятора или зарядного устройства

мульчатора или зарядного устройства обратиться к дилеру STIHL.

- ▶ Выполнять техобслуживание и ремонт направляющей шины и пильной цепи в соответствии с описанием в настоящем руководстве по эксплуатации.
- При очистке или техобслуживании пильной цепи пользователь может порезаться об острые зубья. Возможно травмирование пользователя.
  - ▶ Носить рабочие перчатки из прочного материала.

## 5 Подготовка резака для кустарника к работе

### 5.1 Подготовка резака для кустарника к работе

Каждый раз перед началом работы необходимо выполнить следующее.

- ▶ Убедиться в надлежащем состоянии указанных ниже компонентов.
  - Резак для кустарника, [4.6.1](#).
  - Направляющая шина, [4.6.2](#).
  - пильная цепь, [4.6.3](#),
  - Аккумулятор, [4.6.4](#).
  - Зарядное устройство, [4.6.5](#).
- ▶ Проверить аккумулятор, [10.6](#).
- ▶ Полностью зарядить аккумулятор, [6.2](#).
- ▶ Очистить резак для кустарника, [15.1](#).
- ▶ Выполнить монтаж направляющей шины и пильной цепи, [7.1.1](#).
- ▶ Подтянуть пильную цепь, [7.2](#).
- ▶ Смазать пильную цепь, [7.3](#).
- ▶ Проверить органы управления, [10.5](#).
- ▶ Если указанные шаги выполнить невозможно: не использовать резак для кустарника и обратиться к дилеру STIHL.

## 6 Зарядка аккумуляторов и светодиоды на аккумуляторе

### 6.1 Монтаж зарядного устройства на стене

Зарядное устройство можно смонтировать на стене.

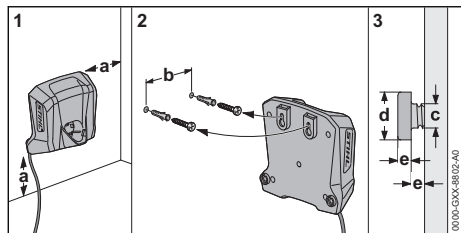

- ▶ Установите зарядное устройство на стену, выполнив при этом следующие условия:
    - Используется подходящий крепежный материал.
    - Зарядное устройство находится в горизонтальном положении.
- Соблюдены следующие размеры:
- a = не менее 100 мм
  - b = 54 мм
  - c = 4,5 мм
  - d = 9 мм
  - e = 2,5 мм

## 6.2 Зарядка аккумулятора

Время зарядки зависит от различных факторов, в том числе от температуры аккумулятора и от окружающей температуры. Для обеспечения оптимальной мощности необходимо соблюдать рекомендованные температурные режимы, 19.8. Фактическое время зарядки может отличаться от указанного. Время зарядки указано на сайте [www.stihl.com/charging-times](http://www.stihl.com/charging-times).

Если штепсельная вилка вставлена в розетку и аккумулятор установлен в зарядное устройство, процесс зарядки начинается автоматически. Когда аккумулятор полностью заряжен, зарядное устройство автоматически отключается.

В процессе зарядки зарядное устройство и аккумулятор нагреваются.

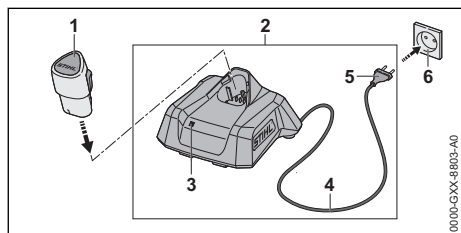

- ▶ Вставить штепсельную вилку (5) в удобную доступную розетку (6). Зарядное устройство (2) выполняет самопроверку. Светодиод (3) при-

мерно 1 секунду светится зеленым светом и примерно 1 секунду — красным.

- ▶ Проложить кабель питания (4).
- ▶ Вставить аккумулятор (1) в направляющие зарядного устройства (2) и вдавить до упора.
- ▶ Светится или мигает зеленый светодиод (3). Аккумулятор (1) заряжается.
- ▶ Если светодиод (3) больше не светится: аккумулятор (1) полностью заряжен и его можно вынуть из зарядного устройства (2).
- ▶ Если зарядное устройство (2) больше не используется, следует вынуть штепсельную вилку (5) из розетки (6).

## 6.3 Индикация уровня заряда

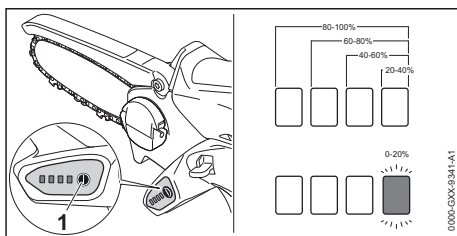

- ▶ Вставить аккумулятор.
- ▶ Нажать кнопку (1). В течение примерно 5 секунд горят зеленые светодиоды, отображая уровень заряда.
- ▶ Если мигает правый зеленый светодиод: зарядить аккумулятор.

## 6.4 Светодиоды на резаке для кустарника

Светодиоды отображают уровень заряда или неисправности аккумулятора. Могут светиться либо мигать зеленые или красные светодиоды.

Если светятся или мигают зеленые светодиоды, отображается уровень заряда.

- ▶ Если светятся или мигают красные светодиоды: устранить неисправности, 18. Резак для кустарника или аккумулятор неисправен.

## 6.5 Светодиод на зарядном устройстве

Светодиод отображает состояние зарядного устройства или неисправности. Могут гореть либо мигать зеленые или красные светодиоды.

Если горит или мигает зеленый светодиод, аккумулятор заряжается.

- ▶ Если горит или мигает красный светодиод: устранить неисправности,  18. Имеет место неисправность зарядного устройства или аккумулятора.

## 7 Сборка резака для кустарника

### 7.1 Демонтаж и монтаж направляющей шины и пильной цепи

#### 7.1.1 Демонтаж направляющей шины и пильной цепи

- ▶ Выключить резак для кустарника и извлечь аккумулятор.

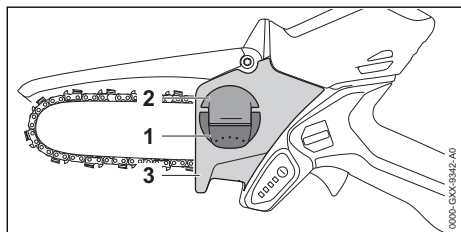

- ▶ Поднять ручку (1) гайки-барашка (2).
- ▶ Отворачивать гайку-барашек (2) против часовой стрелки, пока она не снимется с крышки цепной звездочки (3).
- ▶ Снять крышку звездочки (3).
- ▶ Снять направляющую шину и пильную цепь.

#### 7.1.2 Монтаж направляющей шины и пильной цепи

Сочетания направляющей шины и пильной цепи, соответствующие звездочке и пригодные для использования, указаны в технических характеристиках,  20.1.

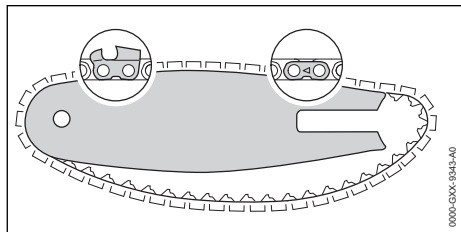

- ▶ Уложить пильную цепь в паз направляющей шины так, чтобы стрелки на соединительных звеньях пильной цепи с верхней сто-

роны были ориентированы в направлении движения.

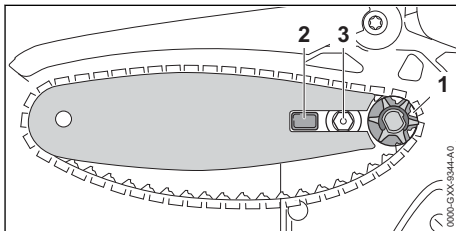

- ▶ Установить направляющую шину с пильной цепью на резак для кустарника так, чтобы были выполнены следующие условия.
  - Ведущие звенья пильной цепи входят в зубья звездочки (1).
  - Цапфа (2) вошла в продольное отверстие направляющей шины.
  - Винт с буртиком (3) вошел в продольное отверстие направляющей шины.

Ориентация направляющей шины не играет роли. Надпись на направляющей шине может быть перевернутой.

- ▶ подтянуть пильную цепь.
- ▶ Крышку цепной звездочки приставить к корпусу резака для кустарника таким образом, чтобы крышка не выступала за него.
- ▶ Вращать гайку-барашек по часовой стрелке до тех пор, пока крышка цепной звездочки не будет плотно прилегать к корпусу резака для кустарника.
- ▶ Опустить ручку гайки-барашка.

### 7.2 Натяжение пильной цепи

При работе пильная цепь может удлиняться или укорачиваться. Натяжение пильной цепи меняется. При работе необходимо регулярно проверять натяжение пильной цепи и подтягивать ее.

- ▶ Выключить резак для кустарника и извлечь аккумулятор.

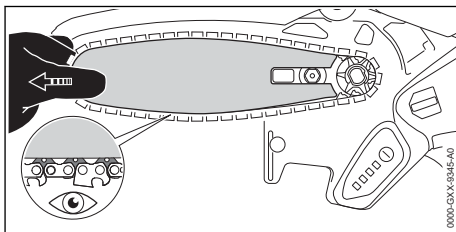

- ▶ Поднять ручку гайки-барашка.

- ▶ Повернуть гайку-барашек на 2 оборота против часовой стрелки.  
Гайка-барашек ослаблена.



### ПРЕДУПРЕЖДЕНИЕ

- Режущие зубья пильной цепи острые. Пользователь может порезаться.
  - ▶ Носить рабочие перчатки из прочного материала.
- ▶ Переместить направляющую шину влево или вправо настолько, чтобы выполнялось следующее условие: ведущие звенья пильной цепи еще до половины видны с нижней стороны направляющей шины.
- ▶ Вращать гайку-барашек по часовой стрелке до тех пор, пока крышка цепной звездочки не будет плотно прилегать к корпусу резака для кустарника.
- ▶ Если пильную цепь можно еще протянуть по направляющей шине двумя пальцами и с небольшим усилием: пильная цепь правильно натянута.
- ▶ Если ведущие звенья пильной цепи полностью видны с нижней стороны направляющей шины: повторно натянуть пильную цепь.
- ▶ Опустить ручку гайки-барашка.

### 7.3 Смазка пильной цепи

Универсальное масло STIHL Multioil Bio или аналогичное ему, способное к биологическому разложению универсальное масло используется для смазки и охлаждения вращающейся пильной цепи.

- ▶ Выключить резак для кустарника и извлечь аккумулятор.
- ▶ Положить резак для кустарника на ровную поверхность так, чтобы крышка цепной звездочки была обращена вверх.
- ▶ Очистить направляющую шину и пильную цепь кистью, мягкой щеткой или растворителем STIHL для удаления смолы.

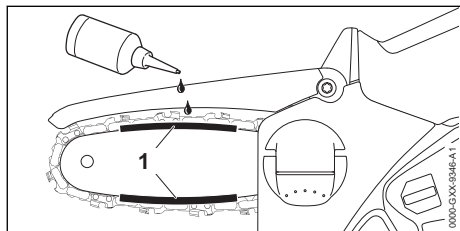

- ▶ Нанести универсальное масло в зоне (1) между направляющей шиной и пильные цепью.
- ▶ Вставить аккумулятор.
- ▶ Включить резак для кустарника. Универсальное масло распространяется по пильной цепи. Пильная цепь смазана.

## 8 Установка и извлечение аккумулятора

### 8.1 Установка аккумулятора

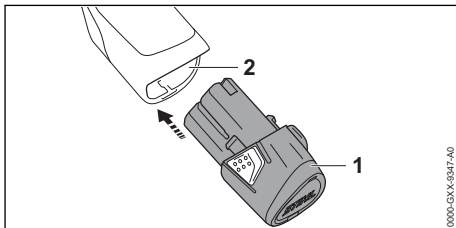

- ▶ Вставить аккумулятор (1) в аккумуляторный отсек (2) до упора. Аккумулятор (1) фиксируется со щелчком.

### 8.2 Извлечение аккумулятора

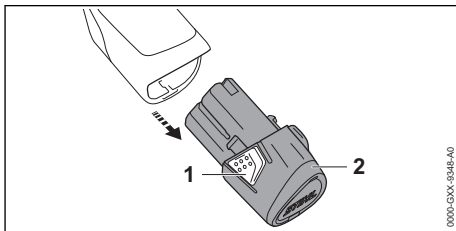

- ▶ Нажать на оба фиксирующих крюка (1). Аккумулятор (2) разблокирован и его можно вынуть.



## 9 Включение и выключение резака для кустарника

### 9.1 Включение резака для кустарника

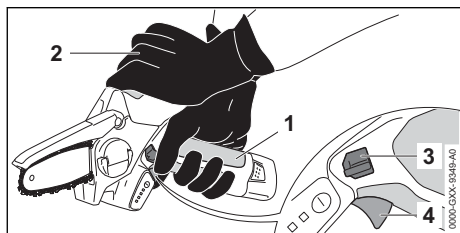

- ▶ Держать резак для кустарника одной рукой в зоне захвата (1) за рукоятку управления так, чтобы большой палец охватывал эту рукоятку.
- ▶ Вести резак для кустарника, держа его другой рукой в месте захвата (2).
- ▶ Нажать большим пальцем и удерживать нажатым фиксатор (3).
- ▶ Указательным пальцем нажать на рычаг переключения (4) и удерживать в нажатом положении.  
Резак для кустарника ускоряется, и пильная цепь вращается. Фиксатор (3) можно отпустить.

### 9.2 Выключение резака для кустарника

- ▶ Отпустить рычаг переключения.  
Пильная цепь не движется.
- ▶ Если пильная цепь продолжает двигаться: Извлечь аккумулятор и обратиться к дилеру STIHL.  
Резак для кустарника неисправен.

## 10 Проверка резака для кустарника и аккумулятора

### 10.1 Проверка звездочки

- ▶ Выключить резак для кустарника и извлечь аккумулятор.
- ▶ Снять крышку звездочки.
- ▶ Снять направляющую шину и пильную цепь.

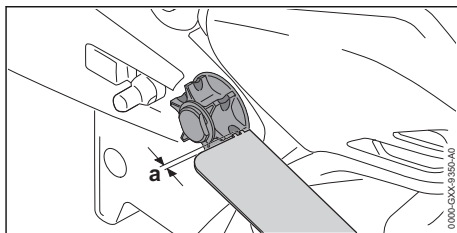

- ▶ Измерить следы приработки на звездочке с помощью контрольного шаблона STIHL.
- ▶ Если следы приработки имеют глубину больше  $a = 0,5$  мм: не использовать резак для кустарника и обратиться к дилеру STIHL.  
Звездочку необходимо заменить.

### 10.2 Проверка направляющей шины

- ▶ Выключить резак для кустарника и извлечь аккумулятор.
- ▶ Снять пильную цепь и направляющую шину.

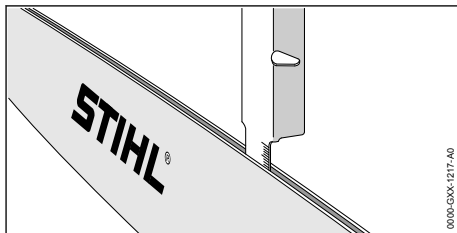

- ▶ Измерить глубину паза направляющей шины с помощью мерной линейки опилового шаблона STIHL.
- ▶ Заменить направляющую шину при выполнении любого из следующих условий:
  - Направляющая шина повреждена.
  - Измеренная глубина паза меньше минимальной глубины паза направляющей шины,  19.3.
  - Паз направляющей шины сужен или расширен.
- ▶ В случае неясностей: обратиться к дилеру STIHL.

### 10.3 Проверка пильной цепи

- ▶ Выключить резак для кустарника и извлечь аккумулятор.

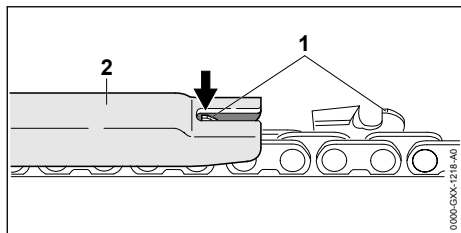

- ▶ Измерить высоту ограничителя глубины (1) с помощью опиловочного шаблона (2) STIHL. Опиловочный шаблон STIHL должен соответствовать шагу пильной цепи.
- ▶ Если ограничитель глубины (1) выступает за опиловочный шаблон (2): дополнительно обработать ограничитель глубины (1),  16.1.

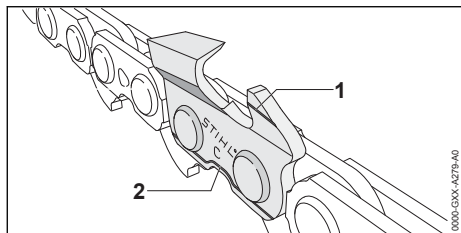

- ▶ Проверить, видны ли на режущих зубьях метки износа (от 1 до 2).
- ▶ Если одна из меток износа на режущем зубе не видна: не использовать пильную цепь и обратиться к дилеру STIHL.
- ▶ Проверить опиловочным шаблоном STIHL, выдержан ли угол заточки режущих зубьев 30°. Опиловочный шаблон STIHL должен соответствовать шагу пильной цепи.
- ▶ Если угол заточки 30° не выдержан: заточить пильную цепь.
- ▶ В случае неясностей: обратиться к дилеру STIHL.

## 10.4 Проверка защитного кожуха

- ▶ Извлечь аккумулятор.



### ПРЕДУПРЕЖДЕНИЕ

- Режущие зубья пильной цепи острые. Пользователь может порезаться.
  - ▶ Носить рабочие перчатки из прочного материала.
- ▶ Поднять вверх защитный кожух и отпустить. Защитный кожух возвращается в исходное положение под действием пружины.
- ▶ Если защитный кожух движется с трудом и не возвращается в исходное положение

под действием пружины: не использовать резак для кустарника и обратиться к дилеру STIHL.

Защитный кожух неисправен.

## 10.5 Проверка органов управления

### Фиксатор и рычаг переключения

- ▶ Извлечь аккумулятор.
- ▶ Попытаться нажать рычаг переключения, не нажимая фиксатор.
- ▶ Если рычаг переключения удастся нажать: не использовать резак для кустарника и обратиться к дилеру STIHL. Фиксатор неисправен.
- ▶ Нажать и удерживать нажатым фиксатор.
- ▶ Нажать и снова отпустить рычаг переключения.
- ▶ Если рычаг переключения движется туго или не возвращается в исходное положение: не использовать резак для кустарника и обратиться к дилеру STIHL. Рычаг переключения неисправен.

### Включение резака для кустарника

- ▶ Установить аккумулятор.
- ▶ Нажать и удерживать нажатым фиксатор.
- ▶ Нажать и удерживать рычаг переключения. Пильная цепь движется.
- ▶ Если 3 светодиода мигают красным светом: извлечь аккумулятор и обратиться к дилеру STIHL. Неисправность в резаке для кустарника.
- ▶ Отпустить рычаг переключения. Пильная цепь не движется.
- ▶ Если пильная цепь продолжает двигаться: извлечь аккумулятор и обратиться к дилеру STIHL. Резак для кустарника неисправен.

## 10.6 Проверить аккумулятор

- ▶ Вставить аккумулятор.
- ▶ Нажать кнопку на резаке для кустарника. Светодиоды светятся или мигают.
- ▶ Если светодиоды не горят или мигают: не использовать резак для кустарника и аккумулятор, обратиться к дилеру STIHL. Резак для кустарника или аккумулятор неисправен.

## 11 Работа с резаком для кустарника.

### 11.1 Как держать и вести резак для кустарника

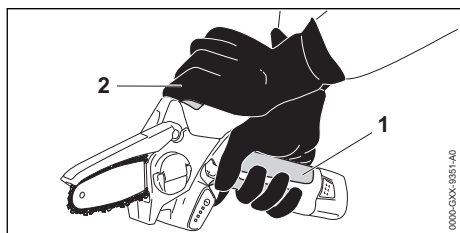

- ▶ Держать резак для кустарника одной рукой в зоне захвата (1) за рукоятку управления и вести так, чтобы большой палец охватывал эту рукоятку.
- ▶ Вести резак для кустарника, держа его другой рукой в месте захвата (2).

### 11.2 Резка

- ▶ Ввести в разрез направляющую шину на полном газу.

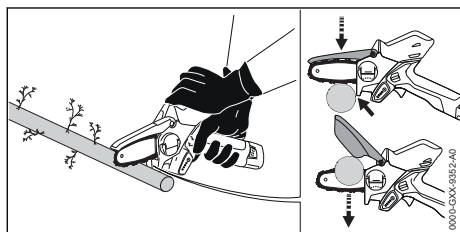

- ▶ Установить упор и использовать его как точку поворота.
- ▶ Полностью провести направляющую шину сквозь дерево.
- ▶ В конце реза принять на себя вес резака для кустарника.
- ▶ Ветки обрезать по отдельности.

Для обеспечения оптимальной мощности необходимо соблюдать рекомендованные температурные режимы, 19.8.

## 12 После работы

### 12.1 После работы

- ▶ Выключить резак для кустарника и извлечь аккумулятор.
- ▶ Если резак для кустарника намок, его необходимо просушить.
- ▶ Если аккумулятор мокрый или влажный, его необходимо просушить, 19.8.

- ▶ Очистить резак для кустарника.
- ▶ Очистить направляющую шину и пильную цепь.
- ▶ Надеть защиту цепи на направляющую шину так, чтобы она закрывала всю шину.
- ▶ Очистить аккумулятор.

## 13 Транспортировка

### 13.1 Транспортировка резака для кустарника

- ▶ Выключить резак для кустарника и извлечь аккумулятор.
- ▶ Надеть на направляющую шину защиту цепи так, чтобы она закрывала всю шину.

#### Переноска резака для кустарника

- ▶ Нести резак для кустарника одной рукой за рукоятку управления направляющей шиной назад.

#### Транспортировка резака для кустарника в автомобиле

- ▶ Транспортировать резак для кустарника в прилагаемой к нему сумке.
- ▶ Закрепить сумку так, чтобы она не могла опрокинуться или сместиться.
- ▶ Если сумка не входит в комплект поставки, зафиксировать резак для кустарника так, чтобы он не мог опрокинуться или сместиться.

### 13.2 Транспортировка аккумулятора

- ▶ Выключить резак для кустарника и извлечь аккумулятор.
- ▶ Обеспечить, чтобы аккумулятор находился в безопасном состоянии.
- ▶ Упаковать аккумулятор в прилагаемую к нему сумку.
- ▶ Если в комплекте поставки отсутствует сумка, упаковать аккумулятор так, чтобы он оставался неподвижным.
- ▶ Зафиксировать упаковку так, чтобы она не двигалась.

На аккумулятор распространяются требования по транспортировке опасных грузов. Аккумулятор имеет классификацию UN 3480 (литий-ионные аккумуляторные батареи) и проверен в соответствии с руководством ООН "Испытания и критерии", часть III, подраздел 38.3.

Предписания по транспортировке имеются на сайте [www.stihl.com/safety-data-sheets](http://www.stihl.com/safety-data-sheets).

## 13.3 Транспортировка зарядного устройства

- ▶ Вынуть штепсельную вилку из розетки.
- ▶ Извлечь аккумулятор.
- ▶ Смотать кабель питания и закрепить на зарядном устройстве.
- ▶ При транспортировке зарядного устройства в автомобиле
  - ▶ Транспортировать зарядное устройство в прилагаемой к нему сумке.
  - ▶ Закрепить сумку так, чтобы она не могла опрокинуться или сместиться.
  - ▶ Если сумка в комплекте поставки отсутствует: Закрепить зарядное устройство так, чтобы оно не могло опрокинуться или сместиться.

## 14 Хранение

### 14.1 Хранение резака для кустарника

- ▶ Выключить резака для кустарника и извлечь аккумулятор.
- ▶ Надеть защиту цепи на направляющую шину так, чтобы она закрывала всю шину.
- ▶ Хранить резака для кустарника так, чтобы были выполнены следующие условия.
  - Резака не должен опрокидываться и смещаться.
  - Резака для кустарника должен быть недоступен для детей.
  - Резака для кустарника должен быть чистым и сухим.
  - Пильная цепь смазана.

### 14.2 Хранение аккумулятора

Компания STIHL рекомендует хранить аккумулятор с уровнем заряда от 40 % до 60 % (горят 2 зеленых светодиода).

- ▶ Хранить аккумулятор так, чтобы были выполнены следующие условия.
  - Аккумулятор недоступен для детей.
  - Аккумулятор чистый и сухой.
  - Аккумулятор находится в закрытом помещении.
  - Аккумулятор отсоединен от резака для кустарника.
  - Если аккумулятор хранится в зарядном устройстве: вынуть штепсельную вилку и хранить аккумулятор с зарядом от 40 % до 60 % (2 горящих зеленых светодиода).
  - При хранении аккумулятора соблюдаются указанные ограничения по температуре,  19.7.

### УКАЗАНИЕ

- Если аккумулятор хранится не так, как это указано в данном руководстве по эксплуатации, может наступить глубокий разряд аккумулятора, что приведет к необратимым повреждениям.
  - ▶ Перед началом хранения необходимо зарядить разряженный аккумулятор. Компания STIHL рекомендует хранить аккумулятор с уровнем заряда от 40 % до 60 % (горят 2 зеленых светодиода).
  - ▶ Хранить аккумулятор отдельно от резака для кустарника.

### 14.3 Хранение зарядного устройства

- ▶ Выньте штепсельную вилку из розетки.

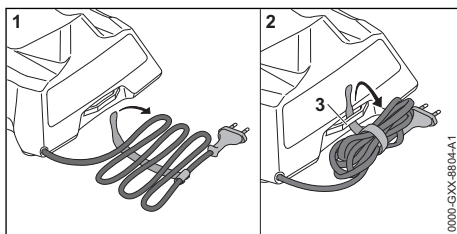

- ▶ Смотайте кабель питания и закрепите на зарядном устройстве.
- ▶ При хранении зарядного устройства необходимо, чтобы выполнялись следующие условия.
  - Зарядное устройство недоступно для детей.
  - Зарядное устройство чистое и сухое.
  - Зарядное устройство находится в закрытом помещении.
  - Зарядное устройство не подвешено за кабель питания или крепление (3) кабеля питания.
  - При хранении зарядного устройства соблюдаются указанные ограничения по температуре,  19.7.

## 15 Очистка

### 15.1 Очистка резака для кустарника

- ▶ Выключить резака для кустарника и извлечь аккумулятор.
- ▶ Очистить резака для кустарника влажной ветошью или растворителем STIHL для удаления смолы.
- ▶ Очистить вентиляционные прорези кистью.

- ▶ Снять крышку цепной звездочки.
- ▶ Очистить поверхность вокруг цепной звездочки, используя влажную салфетку или растворитель STIHL для удаления смолы.
- ▶ Удалить чужеродные частицы из аккумуляторного отсека и очистить его влажной салфеткой.
- ▶ Очистить электрические контакты в аккумуляторном отсеке кистью или мягкой щеткой.
- ▶ Установить крышку цепной звездочки.

## 15.2 Очистка направляющей шины и пильной цепи

- ▶ Выключить резак для кустарника и извлечь аккумулятор.
- ▶ Снять направляющую шину и пильную цепь.

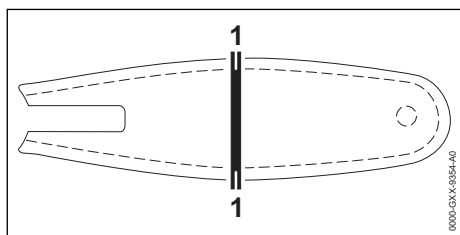

- ▶ Очистить паз (1) кистью, мягкой щеткой или растворителем STIHL для удаления смолы.
- ▶ Очистить пильную цепь кистью, мягкой щеткой или растворителем STIHL для удаления смолы.
- ▶ Монтаж направляющей шины и пильной цепи.
- ▶ Смазать пильную цепь.

## 15.3 Очистка аккумулятора

- ▶ Очистить аккумулятор влажной тряпкой.

## 15.4 Очистка зарядного устройства

- ▶ Выньте штепсельную вилку из розетки.
- ▶ Очистить зарядное устройство влажной салфеткой.
- ▶ Очистить контакты зарядного устройства кистью или мягкой щеткой.

# 16 Техническое обслуживание

## 16.1 Заточка пильной цепи

Для правильной заточки пильной цепи требуется устойчивый навык.

Правильно заточить пильную цепь помогут таблицы "Заточка STIHL", "Вспомогательные

заточные устройства STIHL", "Устройства для заточки STIHL" и брошюра "Заточка пильных цепей STIHL". Брошюру можно найти на странице [www.stihl.com/sharpening-brochure](http://www.stihl.com/sharpening-brochure).

STIHL рекомендует затачивать пильные цепи у дилера STIHL.

### ⚠ ПРЕДУПРЕЖДЕНИЕ

- Режущие зубья пильной цепи острые. Пользователь может порезаться.
  - ▶ Носить рабочие перчатки из прочного материала.

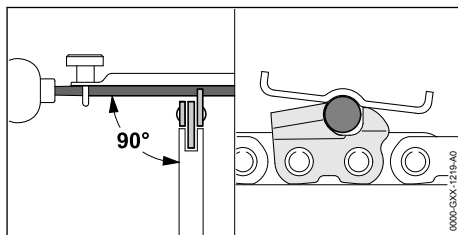

- ▶ Каждый режущий зуб опиливать круглым напильником так, чтобы выполнялись следующие условия:
  - Напильник соответствует шагу пильной цепи.
  - Напильник движется изнутри наружу.
  - Напильник движется под прямым углом к направляющей шине.
  - Выдерживается угол заточки 30°.

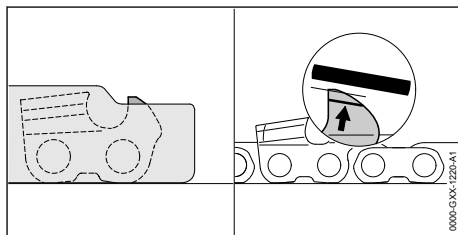

- ▶ Ограничитель глубины обрабатывать плоским напильником так, чтобы он не выступал за опилочный шаблон STIHL и был параллелен маркировке износа. Опилочный шаблон STIHL должен соответствовать шагу пильной цепи.
- ▶ В случае неясностей: Обратиться к дилеру STIHL.

## 17 Ремонт

### 17.1 Ремонт резака для кустарника, аккумулятора и зарядного устройства



Пользователь не должен самостоятельно ремонтировать резак для кустарника, направляющую шину, пильную цепь, аккумулятор и зарядное устройство.

► В случае повреждения резака для кустарника, направляющей шины или пильной

- цепи: не использовать резак для кустарника, направляющую шину или пильную цепь и обратиться к дилеру STIHL.
- Если аккумулятор неисправен или поврежден: заменить аккумулятор.
  - Если зарядное устройство неисправно или повреждено: заменить зарядное устройство.
  - Если кабель питания неисправен или поврежден: не использовать зарядное устройство и поручить замену кабеля питания дилеру STIHL.

## 18 Устранение неисправностей

### 18.1 Устранение неисправностей резака для кустарника или аккумулятора

Неисправность	Светодиоды на резаке для кустарника	Причина	Устранение
Резак для кустарника не запускается при включении.	1 светодиод мигает зеленым светом.	Слишком низкий уровень заряда аккумулятора.	► Зарядить аккумулятор.
	1 светодиод светится красным светом.	Аккумулятор перегрелся или переохладился.	► Извлечь аккумулятор. ► Дать аккумулятору остыть или нагреться.
	Мигают 3 красных светодиода.	Неисправность в резаке для кустарника.	► Извлечь и вставить аккумулятор обратно. ► Включить резак для кустарника. ► Если по-прежнему мигают 3 красных светодиода: не использовать резак для кустарника и обратиться к дилеру STIHL.
	3 светодиода светятся красным светом.	Резак для кустарника перегрелся.	► Извлечь аккумулятор. ► Дать остыть резаку для кустарника.
	Мигают 4 красных светодиода.	Аккумулятор неисправен.	► Извлечь аккумулятор. ► Очистить контакты в аккумуляторном отсеке. ► Установить аккумулятор. ► Включить резак для кустарника. ► Если по-прежнему мигают 4 красных светодиода: не использовать аккумулятор и обратиться к дилеру STIHL.
		Электрическое соединение между резаком для кустарника и аккумулятором прервано.	► Извлечь аккумулятор. ► Очистить контакты в аккумуляторном отсеке. ► Установить аккумулятор.
		Влага на резаке для кустарника или аккумуляторе.	► Просушить резак для кустарника или аккумулятор,  19.8.
		Пильная цепь заедает.	► Извлечь аккумулятор. ► Очистить резак для кустарника,  15.1.

Неисправность	Светодиоды на резаке для кустарника	Причина	Устранение
Резак для кустарника выключается при работе.	3 светодиода светятся красным светом.	Резак для кустарника перегрелся.	<ul style="list-style-type: none"> <li>▶ Извлечь аккумулятор.</li> <li>▶ Дать остыть резаку для кустарника.</li> </ul>
		Неисправность электрической части.	<ul style="list-style-type: none"> <li>▶ Извлечь и вставить аккумулятор обратно.</li> <li>▶ Включить резак для кустарника.</li> </ul>
Производительность резака для кустарника снижается.	1 светодиод мигает зеленым светом.	Слишком низкий уровень заряда аккумулятора.	▶ Зарядить аккумулятор.
		Пильная цепь неправильно заточена.	▶ Заточить пильную цепь правильно.
		Пильная цепь натянута слишком сильно.	▶ Правильно натянуть пильную цепь.
		Смазка цепи недостаточна.	▶ Смазать пильную цепь.
Резак для кустарника работает в течение слишком короткого времени.		Аккумулятор заряжен не полностью.	▶ Полностью зарядить аккумулятор.
		Ресурс аккумулятора исчерпан.	▶ Заменить аккумулятор.

## 18.2 Устранение неисправностей зарядного устройства

Неисправность	Светодиоды на зарядном устройстве	Причина	Устранение
Аккумулятор не заряжается.	Светодиод светится красным светом.	Аккумулятор перегрелся или переохладился.	▶ Оставить аккумулятор в зарядном устройстве. Процесс зарядки начнется автоматически, как только будет достигнут допустимый температурный диапазон.
		Нарушено электрическое соединение зарядного устройства с аккумулятором.	<ul style="list-style-type: none"> <li>▶ Извлечь аккумулятор.</li> <li>▶ Очистить электрические контакты на зарядном устройстве.</li> <li>▶ Установить аккумулятор.</li> </ul>
	Зарядное устройство неисправно.		▶ Не использовать зарядное устройство и обратиться к дилеру STIHL.
	Аккумулятор неисправен.		▶ Не использовать аккумулятор и обратиться к дилеру STIHL.
Зарядное устройство не выполняет самопроверку.	Светодиод не светится примерно 1 секунду зеленым светом и	Кратковременно нарушено электрическое соединение с	<ul style="list-style-type: none"> <li>▶ Вынуть штепсельную вилку из розетки.</li> <li>▶ Подождать 1 минуту.</li> <li>▶ Вставить штепсельную вилку в розетку.</li> </ul>



Неисправность	Светодиоды на зарядном устройстве	Причина	Устранение
	примерно 1 секунду — красным.	зарядным устройством.	

## 19 Технические данные

### 19.1 Резак для кустарника STIHL GTA 26

- Совместимый аккумулятор: STIHL AS
- Вес без аккумулятора, с направляющей шиной и пильной цепью: 1,2 кг

Время работы см. на сайте [www.stihl.com/battery-life](http://www.stihl.com/battery-life).

### 19.2 Цепные звездочки

Можно использовать следующие цепные звездочки:

- С 6-ю зубцами для цепи 1/4" P
- Максимальная скорость цепи: 8,0 м/с

### 19.3 Минимальная глубина паза направляющей шины

Минимальная глубина паза зависит от шага направляющей шины.

- 1/4" P: 4 мм

### 19.4 Аккумулятор STIHL AS

- Тип аккумулятора: литиево-ионный
- Напряжение: 10,8 В
- Емкость в А\*ч: см. заводскую табличку
- Энергоемкость в Вт\*ч: см. заводскую табличку
- Масса в кг: см. заводскую табличку

### 19.5 Зарядное устройство STIHL AL 1

- Номинальное напряжение: см. заводскую табличку
- Частота: см. заводскую табличку
- Номинальная мощность: см. заводскую табличку
- Зарядный ток: см. заводскую табличку
- Максимальная энергоемкость разрешенного аккумулятора STIHL AS: 12,5 А\*ч

Время зарядки указано на сайте [www.stihl.com/charging-times](http://www.stihl.com/charging-times).

### 19.6 Удлинительные шнуры

В зависимости от напряжения и длины используемого удлинительного шнура его жилы должны иметь сечения не менее:

если на заводской табличке указано номинальное напряжение от 220 В до 240 В:

- длина шнура до 20 м: AWG 15 / 1,5 мм<sup>2</sup>
- длина шнура от 20 до 50 м: AWG 13 / 2,5 мм<sup>2</sup>

если на заводской табличке указано номинальное напряжение от 100 В до 127 В:

- длина шнура до 10 м: AWG 14 / 2,0 мм<sup>2</sup>
- длина шнура от 10 до 30 м: AWG 12 / 3,5 мм<sup>2</sup>

### 19.7 Ограничения по температуре



#### ПРЕДУПРЕЖДЕНИЕ

- Аккумулятор не защищен от всех внешних воздействий. При определенных внешних воздействиях аккумулятор может загореться или взорваться. Это может привести к тяжелым травмам и материальному ущербу.
  - ▶ Не заряжать аккумулятор при температуре ниже  $-20^{\circ}\text{C}$  или выше  $50^{\circ}\text{C}$ .
  - ▶ Не использовать резак для кустарника, аккумулятор или зарядное устройство при температуре ниже  $-20^{\circ}\text{C}$  или выше  $50^{\circ}\text{C}$ .
  - ▶ Не хранить резак для кустарника, аккумулятор или зарядное устройство при температуре ниже  $-20^{\circ}\text{C}$  или выше  $+70^{\circ}\text{C}$ .

### 19.8 Рекомендуемые диапазоны температуры

Для обеспечения оптимальной мощности резака для кустарника, аккумулятора и зарядного устройства необходимо соблюдать следующие диапазоны температуры.

- Зарядка: от 5 до  $40^{\circ}\text{C}$
- Эксплуатация: от  $-10^{\circ}\text{C}$  до  $+40^{\circ}\text{C}$
- Хранение: от  $-20^{\circ}\text{C}$  до  $50^{\circ}\text{C}$

Если аккумулятор заряжается, используется или хранится за пределами рекомендуемых диапазонов температуры, его мощность может снизиться.

Если аккумулятор мокрый или влажный, его необходимо просушить в течение мин. 48 часов при температуре от  $+15^{\circ}\text{C}$  до

+ 50 °С и влажности воздуха до 70 %. Более высокая влажность воздуха может увеличить время просушки.

## 19.9 Уровни шума и вибрации

Показатель К для уровня звукового давления составляет 2 дБ(А). Показатель К для уровня звуковой мощности составляет 2 дБ(А). Показатель К для значения уровня вибрации составляет 2 м/с<sup>2</sup>.

Компания STIHL рекомендует работать в наушниках.

- Уровень звукового давления  $L_{pA}$  согласно EN 62841-4-1: 77 дБ(А)
- Уровень звуковой мощности  $L_{wA}$  согласно EN 62841-4-1: 86 дБ(А)
- Показатель уровня вибраций  $a_{HV}$  согласно EN 62841-4-1:
  - Рукоятка управления: 2,8 м/с<sup>2</sup>
  - Место захвата: 2,9 м/с<sup>2</sup>

Указанные значения уровня шума и вибрации были получены в соответствии с нормированной процедурой проверки и могут использоваться для сравнения электрических устройств. Фактически возникающие значения шума и вибраций могут отклоняться от указанных, в зависимости от вида применения.

Указанные значения шума и вибраций могут использоваться для первой оценки вибрационной и шумовой нагрузки. Следует оценить фактическую вибрационную и шумовую нагрузку. При этом может также учитываться время, на которое электроприбор отключен, и время, на которое он был включен, но работает без нагрузки.

Информацию по выполнению требований Директивы для работодателей относительно уровня вибрации 2002/44/EC см. на сайте [www.stihl.com/vib](http://www.stihl.com/vib).

## 19.10 REACH

REACH – это регламент ЕС для регистрации, оценки и допуска химических веществ.

Сведения для выполнения регламента REACH указаны на странице [www.stihl.com/reach](http://www.stihl.com/reach).

## 19.11 Установленный срок службы

Полный установленный срок службы – до 30 лет.

Установленный срок службы предполагает регулярность технического обслуживания и ухода в соответствии с требованиями инструкции по эксплуатации.

## 20 Комбинации направляющей шины и пильной цепи

### 20.1 Резак для кустарника STIHL GTA 26

Шаг	Толщина ведущего звена/ Ширина паза	Длина	Направляющая шина	Число зубьев направляющей звездочки	Число ведущих звеньев	Пильная цепь
1/4" P	1,1 мм	10 см	Light	-	28	71 PM3 (тип 3670)

Длина реза направляющей шины зависит от используемого резака для кустарника и от используемой пильной цепи. Фактическая длина реза направляющей шины может быть меньше указанной.

## 21 Запасные части и принадлежности

### 21.1 Запасные части и принадлежности

**STIHL**  Этими символами обозначены оригинальные запчасти и принадлежности STIHL.

Компания STIHL рекомендует использовать оригинальные запчасти STIHL и оригинальные принадлежности STIHL.

Компания STIHL не может ручаться за надежность, безопасность и пригодность запасных частей и принадлежностей других производителей, вследствие чего ответственность компании STIHL за их эксплуатацию исключена.

Оригинальные запасные части STIHL и оригинальные принадлежности STIHL можно купить у дилера STIHL.

## 22 Утилизация

### 22.1 Утилизация резака для кустарника, аккумулятора и зарядного устройства

Информацию об утилизации можно получить в местной администрации или у дилера фирмы STIHL.

Ненадлежащая утилизация может нанести вред здоровью и окружающей среде.

- ▶ Изделия STIHL, включая упаковку, необходимо в соответствии с местными предписаниями сдать в пункт сбора вторсырья.
- ▶ Не утилизировать вместе с бытовыми отходами.

## 23 Сертификат соответствия ЕС

### 23.1 Резак для кустарника STIHL GTA 26

ANDREAS STIHL AG & Co. KG  
Badstraße 115  
D-71336 Waiblingen

Германия

заявляет под собственную ответственность, что

- устройство: аккумуляторный резак для кустарника
- Заводская марка: STIHL
- тип: GTA 26
- серийный идентификационный номер: GA01
- Принадлежности: удлинитель GTA 26 (GA01 820 5000)

соответствует положениям директив 2011/65/ЕС, 2006/42/ЕС, 2014/30/ЕС и 2000/14/ЕС, а также разработано и изготовлено в соответствии с редакциями следующих норм, действующими на момент изготовления: EN 55014-1, EN 55014-2, EN 60745-1 и EN 62841-1.

Типовое испытание было проведено согласно Директиве 2006/42/ЕС, ст. 12.3(b) в VDE Институте контроля и сертификации (NB 0366), Merianstraße 28, 63069 Offenbach, Германия

– Номер сертификата: 40050017

Измеренный и гарантированный уровень звуковой мощности определен согласно Директиве 2000/14/ЕС, приложение V.

- Измеренный уровень звуковой мощности: 88 дБ(А)
- Гарантированный уровень звуковой мощности: 90 дБ(А)

Техническая документация хранится в головном офисе компании ANDREAS STIHL AG & Co. KG, в отделе «Сертификация продукции».

Год выпуска, страна изготовления и заводской номер указаны на резаке для кустарника.

Вайблинген, 15.06.2023

ANDREAS STIHL AG & Co. KG

По доверенности



Robert Olma, Vice President, Regulatory Affairs & Global Governmental Relations

### 23.2 Знаки соответствия нормам ЕС



Сведения о сертификатах ЕАС и декларациях соответствия, подтверждающих выполнение технических правил и требований Таможенного союза, представлены на сайте [www.stihl.ru/eac](http://www.stihl.ru/eac) или могут быть затребованы по телефону в соответствующем местном представительстве STIHL, ☎ 24.



Технические правила и требования для Украины выполнены.

## 24 Адреса

### STIHL Головной офис

ANDREAS STIHL AG & Co. KG  
Badstrasse 115  
71336 Waiblingen  
Germany

### Дочерние компании STIHL

#### РОССИЙСКАЯ ФЕДЕРАЦИЯ

#### РОССИЙСКАЯ ФЕДЕРАЦИЯ

ООО "АНДРЕАС ШТИЛЬ МАРКЕТИНГ"

наб. Обводного канала, дом 60, литера А,

помещ. 1-Н, офис 200

192007 Санкт-Петербург, Россия

Горячая линия: +7 800 4444 180

Эл. почта: [info@stihl.ru](mailto:info@stihl.ru)

#### УКРАИНА

ТОВ «Андреас Штіль»

вул. Антонова 10, с. Чайки

08135 Київська обл., Україна  
Телефон: +38 044 393-35-30  
Факс: +380 044 393-35-70  
Гаряча лінія: +38 0800 501 930  
E-mail: info@stihl.ua

### Представительства STIHL

#### БЕЛАРУСЬ

Представительство  
ANDREAS STIHL AG & Co. KG  
ул. К. Цеткин, 51-11а  
220004 Минск, Беларусь  
Горячая линия: +375 17 200 23 76

#### КАЗАХСТАН

Представительство  
ANDREAS STIHL AG & Co. KG  
ул. Шагабутдинова, 125А, оф. 2  
050026 Алматы, Казахстан  
Горячая линия: +7 727 225 55 17

#### Импортеры STIHL

#### РОССИЙСКАЯ ФЕДЕРАЦИЯ

ООО "ШТИЛЬ ЗЮДВЕСТ"  
350000, Российская Федерация,  
г. Краснодар, ул. Западный обход, д. 36/1

ООО "ФЛАГМАН"  
194292, Российская Федерация,  
г. Санкт-Петербург, 3-ий Верхний переулок, д.  
16 литер А, помещение 38

ООО "ПРОГРЕСС"  
107113, Российская Федерация,  
г. Москва, ул. Маленковская, д. 32, стр. 2

ООО "АРНАУ"  
236006, Российская Федерация,  
г. Калининград, Московский проспект, д. 253,  
офис 4

ООО "ИНКОР"  
610030, Российская Федерация,  
г. Киров, ул. Павла Корчагина, д. 1Б

ООО "ОПТИМА"  
620030, Российская Федерация,  
г. Екатеринбург, ул. Карьерная д. 2, Помеще-  
ние 1

ООО "ТЕХНОТОРГ"  
660112, Российская Федерация,  
г. Красноярск, ул. Парашютная, д. 15

ООО "ЛЕСОТЕХНИКА"  
664540, Российская Федерация,  
с. Хомутово, ул. Чапаева, д. 1, оф. 39

#### УКРАИНА

ТОВ «Андреас Штіль»  
вул. Антонова 10, с. Чайки  
08135 Київська обл., Україна

#### БЕЛАРУСЬ

ООО «ПИЛАКОС»  
ул. Тимирязева 121/4 офис 6  
220020 Минск, Беларусь

УП «Беллесэкспорт»  
ул. Скрыганова 6.403  
220073 Минск, Беларусь

#### КАЗАХСТАН и КЫРГЫЗСТАН

ИП «ВОРОНИНА Д.И.»  
пр. Райымбека 312  
050005 Алматы, Казахстан

#### АРМЕНИЯ

ООО «ЮНИТУЛЗ»  
ул. Г. Парпеци 22  
0002 Ереван, Армения

## 25 Общие указания по технике безопасности для электроинструментов

### 25.1 Введение

Данный раздел содержит общие инструкции по технике безопасности, предварительно сформулированные в европейском стандарте EN/IEC 62841 для ручного моторизированного электроинструмента.

Компания STIHL обязана привести данные инструкции.

Инструкции по технике безопасности, приведенные в "Указаниях по электробезопасности" во избежание поражения электрическим током, не распространяются на аккумуляторные изделия STIHL.



#### ПРЕДУПРЕЖДЕНИЕ

- **Необходимо прочесть все инструкции по технике безопасности, указания, тексты к рисункам и технические данные, имеющиеся для данного электроинструмента.** Невыполнение приведенных ниже указаний может привести к поражению электрическим током, пожару и/или тяжелым травмам. **Сохранить все инструкции и указания по технике безопасности для последующего пользования.**

Используемое в инструкциях по технике безопасности понятие "электроинструмент" относится к электроинструментам с питанием от сети (с сетевым шнуром) или к электроинструментам с питанием от аккумулятора (без сетевого шнура).

## 25.2 Безопасность на рабочем месте

- a) **Следует содержать свою рабочую зону в чистоте и хорошо освещенной.** Беспорядок или не освещенные рабочие зоны могут привести к несчастным случаям.
- b) **Не работать с электроинструментом во взрывоопасной атмосфере, содержащей горючие жидкости, газы или пыль.** Электроинструменты искрят, что может привести к воспламенению пыли или паров.
- c) **При эксплуатации электроинструмента дети и иные лица не должны подходить близко.** При отвлечении внимания можно потерять контроль над электроинструментом.

## 25.3 Электробезопасность

- a) **Штепсельная вилка электроинструмента должна подходить к розетке. Вилку запрещается вносить изменения. Не применять адаптеры в сочетании с заземленными электроинструментами.** Использование вилок, которые не подвергались переоборудованию, и соответствующих им розеток снижают риск поражения электрическим током.
- b) **Не прикасаться к заземленным поверхностям, например, к трубам, радиаторам, электроплитам и холодильникам.** В случае заземления тела повышается опасность поражения электрическим током.
- c) **Электроинструмент необходимо защищать от дождя и влаги.** Проникновение воды в электроинструмент повышает опасность поражения электрическим током.
- d) **Соединительный провод запрещается использовать не по назначению. Категорически запрещается использовать соединительный провод для переноски или волочения электроинструмента, а также для вытягивания вилки. Предохраняйте соединительный провод от воздействия высоких температур и масла, от контакта с острыми кромками и подвижными**

**частями.** Поврежденный или запутанный соединительный провод питания повышает опасность поражения электрическим током.

- e) **При работах с электроинструментом на открытом воздухе используйте только удлинительные кабели, предназначенные для наружных работ.** Использование удлинительного кабеля, предназначенного для наружных работ, снижает опасность поражения электрическим током.
- f) **Если эксплуатации электроинструмента во влажной среде избежать невозможно, используйте автоматический выключатель дифференциальной защиты.** Использование автоматического выключателя дифференциальной защиты снижает опасность поражения электрическим током.

## 25.4 Безопасность людей

- a) **Будьте внимательны, работайте с электроинструментом осмотрительно и осознанно. Не пользуйтесь электроинструментом в усталом состоянии, а также под влиянием наркотиков, алкоголя или медикаментов.** Невнимательность при пользовании электроинструментом может привести к серьезным травмам.
- b) **Пользуйтесь средствами индивидуальной защиты и всегда носите защитные очки.** Пользование средствами индивидуальной защиты, например, респиратором, нескользящей защитной обувью, защитной каской и берушами в зависимости от вида электроинструмента и его применения снижает опасность получения травм.
- c) **Избегайте бесконтрольного включения. Прежде чем взять электроинструмент в руки, переносить, его или подсоединять к электросети и/или к аккумулятору убедитесь в том, что электроинструмент выключен.** Если при ношении электроинструмента палец руки находится на выключателе или электроинструмент подсоединяется к сети электропитания включенным, возможны несчастные случаи.
- d) **Перед включением электроинструмента уберите регулировочные инструменты и гаечные ключи.** Инструмент или ключ, находящийся во вращающейся части электроинструмента, может стать причиной травм.

- e) **Избегайте неестественного положения тела. Займите устойчивое положение и сохраняйте постоянно равновесие.** Это позволит лучше контролировать электроинструмент в непредвиденных ситуациях.
- f) **Носите надлежащую одежду. Не носите просторную одежду и украшения. Не допускайте попадания волос и одежды в подвижные части.** Свободная одежда, украшения или длинные волосы могут попасть в подвижные части устройства.
- g) **При возможности монтажа пылеотсасывающих и пылеулавливающих устройств их следует подсоединить и использовать надлежащим образом.** Применение пылеотсасывающего устройства может снизить угрозу для здоровья, вызванную образованием пыли.
- h) **Не поддавайтесь обманчивому чувству безопасности и не пренебрегайте правилами техники безопасности при работе с электроинструментом, даже будучи хорошо знакомы с ним.** Неосторожные действия могут привести к серьезным травмам за доли секунды.

## 25.5 Применение и обращение с электроинструментом

- a) **Не перегружайте электроинструмент. Применяйте электроинструмент, предназначенный для конкретной работы.** Для оптимальной и безопасной работы используйте подходящий электроинструмент в указанном рабочем диапазоне.
- b) **Ни в коем случае не пользуйтесь электроинструментом с неисправным выключателем.** Не включающийся или не выключающийся электроинструмент опасен и подлежит ремонту.
- c) **Прежде чем выполнить регулировку устройства, заменить сменные насадки или убрать электроинструмент, выньте вилку из розетки и/или извлеките съемный аккумулятор.** Данные меры предосторожности предотвращают бесконтрольный запуск электроинструмента.
- d) **Храните неиспользуемые электроинструменты в недоступном для детей месте. Не допускайте к работе с электроинструментом лиц, которые не обучены обращению с ним или не прочли данные инструкции.**

В руках неопытных пользователей электроинструменты представляют опасность.

- e) **Обеспечьте надлежащий уход за электроинструментами и насадками. Проверьте безотказную работу подвижных деталей и отсутствие заедания, сломанных деталей и повреждений которые могут отрицательно сказаться на функции электроинструмента. Перед эксплуатацией электроинструмента отдайте поврежденные части в ремонт.** Многие несчастные случаи являются следствием ненадлежащего технического обслуживания электроинструмента.
- f) **Режущие инструменты необходимо содержать в чистом и заточенном состоянии.** Режущие инструменты, которые прошли надлежащее техническое обслуживание и имеют остро заточенные режущие кромки, реже застревают, и их легче направлять.
- g) **Используйте электроинструмент, сменные инструменты, насадки и т. п. в соответствии с настоящими инструкциями. При эксплуатации примите во внимание условия и вид выполняемой работы.** Использование электроинструмента не по назначению может привести к опасным ситуациям.
- h) **Рукоятки и их поверхности необходимо содержать в сухом и чистом состоянии, не допуская их загрязнения маслом и смазкой.** Скользкие рукоятки не обеспечивают безопасную работу и контроль электроинструмента в непредвиденных ситуациях.

## 25.6 Применение и обращение с аккумуляторным инструментом

- a) **Заряжать аккумуляторы только в зарядных устройствах, рекомендуемых изготовителем.** При использовании зарядного устройства, предназначенного для определенного типа аккумуляторов, с другими аккумуляторами, существует опасность возгорания.
- b) **В электроинструментах разрешается изменять только предназначенные для них аккумуляторы.** Использование других аккумуляторов может привести к травмам и возгоранию.
- c) **Неиспользуемые аккумуляторы следует хранить на безопасном расстоянии от скрепок, монет, ключей, гвоздей, болтов и**



**других мелких металлических предметов, которые могут переключить контакты.**

Короткое замыкание между контактами аккумулятора может привести к ожогам или возгоранию.

- d) При неправильном использовании из аккумулятора может вытекать жидкость. Избегайте контакта с жидкостью. При случайном контакте смойте водой. При попадании жидкости в глаза следует обратиться за помощью к врачу. Вытекающая аккумуляторная жидкость может вызвать раздражение кожи и ожоги.
- e) **Не использовать поврежденные или деформированные аккумуляторы.** Поврежденные или деформированные аккумуляторы могут стать причиной нештатной ситуации и привести к возгоранию, взрыву или травмам.
- f) **Не подвергать аккумулятор воздействию огня или слишком высоких температур.** Огонь или температуры выше 130 °C (265 °F) могут привести к взрыву.
- g) **Следовать всем инструкциям по зарядке и никогда не заряжать аккумулятор или аккумуляторный инструмент при температурах, выходящих за пределы допустимого диапазона, указанного в руководстве по эксплуатации.** Неправильная зарядка или зарядка при температуре вне допустимого диапазона может разрушить аккумулятор и повысить риск возгорания.

## 25.7 Техническое обслуживание

- a) **Поручить ремонт электроинструмента квалифицированному специалисту, использовать для ремонта только оригинальные запасные части.** Благодаря этому обеспечивается безопасность электроинструмента.
- b) **Техническое обслуживание поврежденного аккумулятора запрещено.** Любое техническое обслуживание аккумулятора должен производить только производитель или служба поддержки клиентов.

## 25.8 Указания по технике безопасности для резака для кустарника

**Общие указания по технике безопасности для резака для кустарника**

- a) При работающем резаке для кустарника сохраняйте безопасное расстояние от пильной цепи до частей тела. Перед запуском резака для кустарника убедитесь, что пильная цепь ничего не касается. При работе резаком для кустарника малейшая невнимательность может привести к тому, что одежда либо части тела будут затянуты пильной цепью.
- b) **Всегда держите резак для кустарника одной рукой за рукоятку управления, а другую — за дополнительное место захвата.**
- c) **Удерживайте резак для кустарника только за изолированные поверхности рукояток, так как возможен контакт пильной цепи со скрытыми электрическими проводами.** В случае контакта пильной цепи с электропроводкой металлические части устройства могут оказаться под напряжением, что приведет к поражению электрическим током.
- d) **Пользуйтесь средствами для защиты глаз. Рекомендуется пользоваться средствами индивидуальной защиты слуха, головы, рук, ног и ступней.** Соответствующая защитная одежда снижает опасность получения травм из-за отлетающей щепы или случайного касания пильной цепи.
- e) **Запрещается работать резаком для кустарника, стоя на дереве, стремянке, крыше или какой-либо неустойчивой поверхности.** При работе подобным образом существует риск получения травм.
- f) **Постоянно следите за стабильностью положения и эксплуатируйте резак для кустарника, только стоя на прочной, безопасной и ровной поверхности.** Скользящая или шаткая опорная поверхность может привести к потере равновесия и контроля над резаком для кустарника.
- g) **Во время резки находящейся в напряженном состоянии ветки следует помнить, что она может отскочить назад.** Когда напряжение в древесных волокнах ослабевает, согнутая ветка может ударить оператора



- и/или резак для кустарника может выйти из-под контроля.
- h) При обрезке кустарника и молодых деревьев необходима особая осторожность. Тонкие побеги, захваченные пильной цепью, могут вас ударить либо вывести из равновесия.
- i) Переносите резак для кустарника в выключенном состоянии, отвернув пильную цепь от тела. При транспортировке или хранении резака для кустарника всегда надевайте защитный кожух. Осторожное обращение с резакoм для кустарника снижает вероятность случайного контакта с движущейся пильной цепью.
- j) Следуйте указаниям относительно смазки, натяжения цепи и замены направляющей шины и пильной цепи. Неправильно натянутая или плохо смазанная цепь может порваться или повысить риск травмирования.
- k) Пилите только древесину. Не используйте резак для кустарника на работах, для которых он не предназначен. Пример: не используйте резак для кустарника для пиления металла, пластика, кирпичной кладки или строительных материалов, изготовленных не из древесины. Использование резака для кустарника на работах, для которых он не предназначен, может привести к опасным ситуациям.
- l) Настоящий резак для кустарника не предназначен для валки деревьев. Использование резака для кустарника на работах, для которых он не предназначен, может привести к серьезному травмированию пользователя или других лиц.
- m) При очистке резака для кустарника от скопленного материала, при хранении и выполнении работ по техническому обслуживанию следуйте всем соответствующим указаниям. Убедитесь в том, что выключатель выключен и аккумулятор извлечен. Внезапное включение резака для кустарника при удалении скопленного материала или в ходе технического обслуживания может привести к серьезным травмам.

3	Przegląd.....	262
4	Wskazówki dotyczące bezpieczeństwa pracy.....	263
5	Przygotowanie przecinarki do drewna do użycia.....	272
6	Ładowanie akumulatora i sygnalizacja diodami LED.....	272
7	Zmontowanie przecinarki do drewna.....	273
8	Podłączanie i odłączanie akumulatora.....	275
9	Włączanie i wyłączenie przecinarki do drewna.....	275
10	Kontrola przecinarki do drewna i akumulatora.....	275
11	Używanie przecinarki do drewna.....	277
12	Po zakończeniu pracy.....	277
13	Transport.....	277
14	Przechowywanie.....	278
15	Czyszczenie.....	278
16	Konserwacja.....	279
17	Naprawa.....	279
18	Rozwiązywanie problemów.....	280
19	Dane techniczne.....	281
20	Kombinacje przewodnicy i piły łańcuchowej.....	282
21	Części zamienne i akcesoria.....	283
22	Utylizacja.....	283
23	Deklaracja zgodności UE.....	283
24	Deklaracja zgodności UKCA.....	283
25	Adresy.....	284
26	Ogólne wskazówki bezpieczeństwa obowiązujące podczas pracy narzędziami z napędem elektrycznym.....	284

## 1 Przedmowa

Szanowni Państwo,

dziękujemy za zakup produktu marki STIHL. STIHL projektuje i produkuje urządzenia o najwyższej jakości, które w pełni spełniają oczekiwania klientów. Produkowane przez nas urządzenia wyróżniają się najwyższą niezawodnością nawet w najcięższych warunkach pracy.

Marka STIHL to również najwyższej klasy obsługa klienta. Nasi sprzedawcy oferują fachowe doradztwo, pomoc w doborze odpowiednich produktów oraz kompleksowe wsparcie techniczne.

Firma STIHL przywiązuje szczególną wagę do zrównoważonego rozwoju i ochrony środowiska. Celem niniejszej instrukcji obsługi jest zapewnienie bezpiecznej i przyjaznej dla środowiska eksploatacji produktu STIHL przez długi okres użytkowania.

Dziękujemy Państwu za zaufanie. Życzymy satysfakcji z użytkowania produktu marki STIHL.

## Spis treści

1	Przedmowa.....	261
2	Informacje o instrukcji użytkownika.....	262



Dr Nikolas Stihl

**WAŻNE! PRZECZYTAĆ PRZED UŻYCIEM I ZACHOWAĆ.**

## 2 Informacje o instrukcji użytkowania

### 2.1 Obowiązujące dokumenty

Zastosowanie mają lokalne przepisy dotyczące bezpieczeństwa.

- ▶ Oprócz niniejszej instrukcji użytkowania przeczytać, zrozumieć i zachować następujące dokumenty:
  - Informacje na temat oleju wielofunkcyjnego STIHL Multioil Bio: [www.stihl.com/safety-data-sheets](http://www.stihl.com/safety-data-sheets)
  - Informacje dotyczące bezpieczeństwa produktów akumulatorowych STIHL i produktów ze zintegrowanym akumulatorem: [www.stihl.com/safety-data-sheets](http://www.stihl.com/safety-data-sheets)

### 2.2 Ostrzeżenia w treści instrukcji



#### NIEBEZPIECZEŃSTWO

- Ten piktogram oznacza bezpośrednie zagrożenie poważnym lub wręcz śmiertelnym wypadkiem.
  - ▶ Oznaczone nim środki mogą zapobiec poważnemu lub śmiertelnemu wypadkowi.



#### OSTRZEŻENIE

- Ten piktogram oznacza **możliwe** zagrożenie poważnym lub wręcz śmiertelnym wypadkiem.
  - ▶ Oznaczone nim środki mogą zapobiec poważnemu lub śmiertelnemu wypadkowi.

#### WSKAZÓWKA

- Ten piktogram oznacza potencjalne zagrożenie szkodami w mieniu.
  - ▶ Oznaczone nim środki mogą zapobiec szkodom w mieniu.

### 2.3 Symbole w tekście



Ten symbol odsyła do rozdziału niniejszej instrukcji obsługi.

## 3 Przegląd

### 3.1 Przecinarka do drewna, akumulator i ładowarka

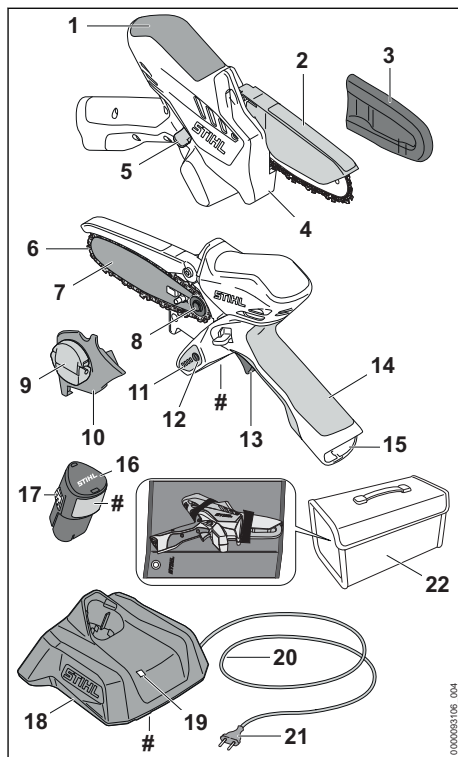

#### 1 Uchwyt

Uchwyt służy do trzymania i prowadzenia przecinarki do drewna.

#### 2 Pokrywa ochronna

Pokrywa chroni przed kontaktem z łańcuchem.

#### 3 Osłona łańcucha

Osłona łańcucha chroni przed kontaktem z łańcuchem.

#### 4 Ogranicznik

Ogranicznik podczas pracy stanowi oparcie przecinarki na drewnie.

#### 5 Dźwignia blokady

Dźwignia blokady odblokowuje dźwignię przełączającą.

#### 6 Łańcuch piły

Łańcuch tnie drewno.

#### 7 Prowadnica

Prowadnica prowadzi łańcuch.

**8 Koło łańcuchowe**

Koło napędowe napędza łańcuch.

**9 Nakrętka motylkowa**

Nakrętka motylkowa mocuje pokrywę koła napędowego do przecinarki.

**10 Pokrywa koła napędowego**

Pokrywa koła napędowego zasłania koło napędowe i mocuje prowadnicę do przecinarki.

**11 Diody**

Diody sygnalizują stan naładowania akumulatora i ewentualne usterki.

**12 Przycisk**

Przycisk włącza diody na przecinarce.

**13 Dźwignia przełącznika**

Dźwignia przełącznika służy do włączania i wyłączania przecinarki.

**14 Rękojeść manipulacyjna**

Rękojeść manipulacyjna służy do obsługi, trzymania i prowadzenia przecinarki.

**15 Komora akumulatora**

Komora służy do wkładania akumulatora.

**16 Akumulator**

Akumulator służy do zasilania przecinarki.

**17 Zatrzask**

Zatrzask mocuje akumulator w komorze akumulatora.

**18 Ładowarka**

Ładowarka służy do ładowania akumulatora.

**19 Dioda**

Dioda sygnalizuje stan pracy ładowarki.

**20 Kabel zasilający**

Kabel zasilający łączy ładowarkę z wtyczką zasilającą.

**21 Wtyczka zasilająca**

Wtyczka łączy kabel zasilający z gniazdem elektrycznym

**22 Torba**

Torba służy do transportu i przechowywania przecinarki, akumulatora i ładowarki. Torba jest dołączana wyłącznie do urządzenia w zestawie (przecinarka, akumulator i ładowarka).

**# Tabliczka znamionowa z numerem seryjnym****3.2 Symbole**

Symbole mogą znajdować się na przecinarce, akumulatorze i ładowarce. Mają one następujące znaczenie:



Ten symbol wskazuje na kierunek biegu łańcucha.



Dioda świeci lub miga na zielono. Akumulator ładuje się.



Dioda miga na czerwono. Styki akumulatora nie dochodzą do styków ładowarki lub doszło do usterki ładowarki.



Długość prowadnicy, której można używać.



Gwarantowany poziom mocy akustycznej zgodnie z dyrektywą 2000/14/WE w dB(A) do porównania emisji hałasu produktów elektrycznych.



Informacja obok symbolu wskazuje na pojemność akumulatora zgodnie ze specyfikacją producenta. Dostępna pojemność akumulatora jest mniejsza.



Używać urządzenia elektrycznego w suchych pomieszczeniach.



Produktu nie wolno wyrzucać do zwykłego pojemnika na odpady komunalne.



Przeczytać niniejszą instrukcję obsługi, przestrzegać jej i zachować ją na przyszłość.

## 4 Wskazówki dotyczące bezpieczeństwa pracy

### 4.1 Symbole ostrzegawcze

#### 4.1.1 Przecinarka do drewna

Symbole ostrzegawcze na przecinarce mają następujące znaczenie:



Przestrzegać zasad bezpieczeństwa i środków ostrożności.



Przeczytać niniejszą instrukcję obsługi, przestrzegać jej i zachować ją na przyszłość.



Nosić okulary ochronne.



Przecinarkę trzymać mocno oburącz.



Nie dotykać poruszającego się łańcucha.



Wymować akumulator na czas przerw w pracy, transportu, przechowywania, serwisowania lub naprawy.



Chronić przecinarękę do drewna przed deszczem i wilgocią.

#### 4.1.2 Akumulator

Symbole ostrzegawcze na akumulatorze mają następujące znaczenie:



Przestrzegać zasad bezpieczeństwa i środków ostrożności.



Przeczytać niniejszą instrukcję obsługi, przestrzegać jej i zachować ją na przyszłość.



Chronić akumulator przed wysokimi temperaturami i ogniem.



Nie zanurzać akumulatora w cieczach.

#### 4.1.3 Ładowarka

Symbole ostrzegawcze na ładowarce mają następujące znaczenie:



Przestrzegać zasad bezpieczeństwa i środków ostrożności.



Przeczytać niniejszą instrukcję obsługi, przestrzegać jej i zachować ją na przyszłość.



Chronić ładowarkę przed deszczem i wilgocią.

### 4.2 Użytkowanie zgodne z przeznaczeniem

Przecinarękę do drewna STIHL GTA 26 służy do cięcia drewna.

Przecinarękę nie wolno używać w deszczu.

Akumulator STIHL AS służy do zasilania przecinaręki.

Ładowarka STIHL AL 1 służy do ładowania akumulatora STIHL AS.

## ▲ OSTRZEŻENIE

- Używanie akumulatorów i ładowarek niedopuszczonych przez firmę STIHL do eksploatacji z przecinaręką grozi pożarem lub wybuchem. Może dojść do poważnych obrażeń lub śmierci oraz szkód materialnych.
  - ▶ Przecinarękę stosować z akumulatorem STIHL AS.
  - ▶ Akumulator STIHL AS ładować za pomocą ładowarki STIHL AL 1.
- W razie używania przecinaręki, akumulatora lub ładowarki niezgodnie z przeznaczeniem skutkiem mogą być ciężkie urazy lub śmierć albo szkody materialne.
  - ▶ Używać przecinaręki, akumulatora i ładowarki wyłącznie w sposób opisany w niniejszej instrukcji obsługi.

### 4.3 Wymagania dotyczące użytkownika

## ▲ OSTRZEŻENIE

- Użytkownicy bez przeszkolenia nie są w stanie rozpoznać ani tym bardziej ocenić zagrożeń powodowanych przez przecinarękę, akumulator i ładowarkę. Może dojść do poważnych obrażeń lub śmierci użytkownika i osób postronnych.
  - ▶ Przeczytać niniejszą instrukcję obsługi, przestrzegać jej i zachować ją na przyszłość.
- ▶ W razie przekazania przecinaręki, akumulatora lub ładowarki innej osobie: Przekazać również instrukcję obsługi.
- ▶ Użytkownik musi spełniać następujące wymagania:
  - Użytkownik powinien być wypoczęty.
  - Użytkownik musi być zdolny pod względem fizycznym, sensorycznym i umysłowym do obsługi i używania przecinaręki, akumulatora i ładowarki. Jeżeli użytkownik jest do tego zdolny w ograniczonym zakresie pod względem fizycznym, sensorycznym lub psychicznym, może pracować z urządzeniem wyłącznie pod nadzorem lub po poinstruowaniu przez osobę odpowiedzialną.
  - Użytkownik jest w stanie rozpoznać i ocenić zagrożenia powodowane przez przecinarękę, akumulator i ładowarkę.
  - Użytkownik jest pełnoletni lub odbywa naukę zawodu pod nadzorem zgodnie z krajowymi przepisami.

- Przed pierwszym użyciem przecinarki lub ładowarki użytkownik musi zostać przeszkolony przez autoryzowanego dealera STIHL lub specjalistę.
  - Użytkownik nie może być pod wpływem alkoholu, leków lub narkotyków.
- ▶ W razie wątpliwości skontaktować się z dealerem marki STIHL.

## 4.4 Odzież i wyposażenie

### ▲ OSTRZEŻENIE

- Włączona przecinarka może wciągnąć długie włosy. Może to spowodować poważne obrażenia użytkownika.
  - ▶ Długie włosy należy związać i zabezpieczyć w taki sposób, aby nie sięgały ramion.
- Podczas pracy może dojść do wyrzucenia różnych przedmiotów z dużą prędkością. Może to spowodować obrażenia użytkownika.



▶ Nosić okulary ochronne ściśle przylegające do twarzy. Odpowiednie okulary ochronne przechodzą badania zgodnie z normą EN 166 lub z przepisami krajowymi i są dostępne w sprzedaży z odpowiednim oznaczeniem.

- ▶ Nosić długie spodnie.
- Spadające przedmioty mogą prowadzić do obrażeń głowy.
  - ▶ Jeśli podczas pracy mogą spadać przedmioty, należy nosić kask ochronny.
- Podczas pracy może wzbijać się pył. Wdychanie pyłu może spowodować dolegliwości zdrowotne i reakcje alergiczne.
  - ▶ Jeżeli wzbija się pył, nosić maskę przeciwpyłową.
- Nieodpowiednie ubranie może zaczepić się o drewno, krzaki lub przecinarkę. Użytkownicy bez odpowiedniej odzieży mogą odnieść poważne obrażenia ciała.
  - ▶ Nosić odzież przylegającą ściśle do ciała.
  - ▶ Zdjąć szalik i biżuterię.
- Podczas pracy użytkownik może zranić się o drewno. Podczas czyszczenia lub konserwacji użytkownik może dotknąć piły łańcuchowej. Może to spowodować obrażenia użytkownika.
  - ▶ Nosić rękawice robocze wykonane z wytrzymałych materiałów.
- Użytkownik noszący nieodpowiednie obuwie może się poślizgnąć. Może to spowodować obrażenia użytkownika.
  - ▶ Nosić solidne, zamknięte obuwie z podeszwami o dobrej przyczepności.

## 4.5 Stanowisko pracy i otoczenie

### 4.5.1 Przecinarka do drewna

### ▲ OSTRZEŻENIE

- Osoby postronne, dzieci i zwierzęta nie są w stanie rozpoznać, ani tym bardziej prawidłowo ocenić zagrożeń powodowanych przez przecinarkę i wyrzucane przedmioty. Możliwe są poważne obrażenia tych osób, dzieci i zwierząt oraz znaczne straty materialne.
  - ▶ Osoby postronne, dzieci i zwierzęta należy trzymać z dala od obszaru pracy.
  - ▶ Nie pozostawiać przecinarki bez nadzoru.
  - ▶ Nie pozwolić dzieciom na zabawę przecinarką.
- Przecinarka nie jest wodoszczelna. W przypadku pracy w deszczu lub w wilgotnym otoczeniu może dojść do porażenia prądem elektrycznym. Użytkownik może odnieść obrażenia, a przecinarka może ulec uszkodzeniu.
  - ▶ Nie wolno pracować podczas deszczu ani w miejscach mokrych.



- Elementy elektryczne przecinarki mogą wytwarzać iskry. Iskry grożą zaprószeniem ognia lub wybuchem w pobliżu substancji skrajnie łatwopalnych lub wybuchowych. Możliwe są poważne obrażenia ciała lub śmierć oraz znaczne straty materialne.
  - ▶ Nie wolno pracować z urządzeniem w miejscach skrajnie zagrożonych pożarem lub wybuchem.

### 4.5.2 Akumulator

### ▲ OSTRZEŻENIE

- Osoby postronne, dzieci i zwierzęta nie są w stanie rozpoznać ani tym bardziej prawidłowo ocenić zagrożeń powodowanych przez akumulator. Osoby postronne, dzieci i zwierzęta mogą doznać poważnych obrażeń.
  - ▶ Nie zezwalać na dostęp osób postronnych, dzieci i zwierząt do urządzenia.
  - ▶ Nie pozostawiać akumulatora bez nadzoru.
  - ▶ Nie pozwolić dzieciom na zabawę akumulatorem.
- Akumulator nie jest całkowicie odporny na wszystkie czynniki otoczenia. Pod wpływem niektórych zjawisk lub czynników może dojść do jego pożaru, wybuchu lub nieodwracalnego uszkodzenia. Może dojść do poważnych obrażeń lub szkód materialnych.



- ▶ Chronić akumulator przed wysokimi temperaturami i ogniem.
- ▶ Nie wrzucać akumulatora do ognia.

▶ Temperatura w miejscu ładowania, pracy i przechowywania akumulatora nie może przekraczać podanego zakresu, 19.7.



- ▶ Nie zanurzać akumulatora w cieczach.

- ▶ Trzymać akumulator z dala od małych części metalowych.
- ▶ Chronić akumulator przed nadmiernie wysokim ciśnieniem.
- ▶ Nie narażać akumulatora na działanie mikrofal.
- ▶ Chronić akumulator przed substancjami chemicznymi i solami.

#### 4.5.3 Ładowarka

### OSTRZEŻENIE

- Osoby nieupoważnione i dzieci nie są w stanie rozpoznać ani tym bardziej ocenić zagrożeń powodowanych przez ładowarkę i prąd elektryczny. Osoby postronne, dzieci i zwierzęta są narażone na ciężkie obrażenia lub nawet śmierć.
  - ▶ Nie zezwalać na dostęp osób postronnych, dzieci i zwierząt do urządzenia.
  - ▶ Nie zezwalać dzieciom na zabawę ładowarką.
- Ładowarka nie jest wodoszczelna. W przypadku pracy w deszczu lub w wilgotnym otoczeniu może dojść do porażenia prądem elektrycznym. Użytkownik może odnieść obrażenia, a ładowarka ulec uszkodzeniu.



- ▶ Nie używać podczas deszczu ani w wilgotnym otoczeniu.

- Ładowarka nie jest zabezpieczona przed wszystkimi czynnikami zewnętrznymi. Narażenie ładowarki na oddziaływanie określonych czynników zewnętrznych może skutkować jej zapłonem lub wybuchem. Może dojść do poważnych obrażeń lub szkód materialnych.
  - ▶ Używać ładowarki wewnątrz suchych pomieszczeń.
  - ▶ Nie użytkować ładowarki w łatwopalnym i wybuchowym otoczeniu.
  - ▶ Nie użytkować ładowarki na łatwopalnym podłożu.
  - ▶ Temperatura w miejscu pracy i przechowywania ładowarki nie może przekraczać podanego zakresu, 19.7.

- Niebezpieczeństwo potknięcia się o przewód zasilający. Niebezpieczeństwo poważnego wypadku i uszkodzenia ładowarki.
  - ▶ Ułożyć przewód zasilający w taki sposób, aby nikt się o niego nie potknął.

## 4.6 Bezpieczny stan

### 4.6.1 Przecinarka do drewna

Przecinarka znajduje się w bezpiecznym stanie, jeśli są spełnione następujące warunki:

- Przecinarka nie jest uszkodzona.
- Przecinarka jest czysta i sucha.
- Pokrywa jest zamontowana.
- Pokrywa nie jest uszkodzona lub zmieniona.
- Elementy obsługowe działają i nie zostały zmienione.
- Łańcuch jest nasmarowany.
- Ślady zużycia na kole napędowym nie są głębsze niż 0,5 mm.
- Jest zamontowana jedna z kombinacji przewodnicy i łańcucha podanych w niniejszej instrukcji obsługi.
- Prowadnica i łańcuch są prawidłowo zamontowane.
- Łańcuch jest prawidłowo naprężony.
- Przecinarka jest wyposażona w oryginalne akcesoria STIHL.
- Akcesoria są zamontowane prawidłowo.

### OSTRZEŻENIE

- Jeśli urządzenie nie znajduje się w bezpiecznym stanie, jego elementy mogą działać nieprawidłowo, a zabezpieczenia być nieaktywne. Może dojść do poważnych obrażeń lub śmierci.
  - ▶ Nie używać uszkodzonej przecinarki.
  - ▶ Jeżeli przecinarka jest zabrudzona lub mokra, należy ją wyczyścić i pozostawić do wyschnięcia.
  - ▶ Nie modyfikować przecinarki. Wyjątek: montaż kombinacji przewodnicy i łańcucha podanej w niniejszej instrukcji obsługi.
  - ▶ Używać przecinarki wyłącznie z zamontowaną pokrywą.
  - ▶ Jeśli pokrywa jest uszkodzona lub zmieniona, nie wolno używać przecinarki.
  - ▶ Jeśli elementy obsługowe nie działają, nie wolno używać przecinarki.
  - ▶ Montować oryginalne akcesoria STIHL przeznaczone do tej przecinarki.
  - ▶ Prowadnica i łańcuch powinny być zamontowane zgodnie z opisem w niniejszej instrukcji obsługi.



- ▶ Akcesoria montować wyłącznie w sposób opisany w niniejszej instrukcji obsługi lub w instrukcji obsługi akcesoriów.
- ▶ Nie wkładać niczego w otwory w przecinacze.
- ▶ Wymienić zużyte lub uszkodzone etykiety ostrzegawcze.
- ▶ W razie wątpliwości skontaktować się z dealerem marki STIHL.

#### 4.6.2 Prowadnica

Stan prowadnicy jest bezpieczny, jeśli spełnione są następujące warunki:

- Prowadnica nie jest uszkodzona.
- Prowadnica nie jest zdeformowana.
- Rowek ma minimalną zalecaną głębokość lub jest głębszy,  19.3.
- Rowek nie jest zwężony ani rozwarty.

### ▲ OSTRZEŻENIE

- Gdy stan prowadnicy nie jest bezpieczny, prowadnica nie będzie mogła w prawidłowy sposób kierować łańcuchem. Obracający się łańcuch może wyskoczyć z prowadnicy. Skutkiem mogą być poważne obrażenia lub śmierć osób.
  - ▶ Prowadnicę można używać, jeżeli nie jest uszkodzona.
  - ▶ Gdy głębokość rowka jest mniejsza niż minimalna zalecana głębokość: Wymienić prowadnicę.
  - ▶ W razie wątpliwości: Skontaktuj się z dealerem marki STIHL.

#### 4.6.3 Łańcuch piły

Stan łańcucha jest bezpieczny, jeśli spełnione są następujące warunki:

- Łańcuch nie jest uszkodzony.
- Łańcuch jest prawidłowo naostrzony.
- Na zębach są widoczne znaczniki zużycia.

### ▲ OSTRZEŻENIE

- W stanie niespełniającym wymogów bezpieczeństwa komponenty mogą przestać działać prawidłowo, a zabezpieczenia mogą być niesprawne. Skutkiem mogą być poważne obrażenia lub śmierć osób.
  - ▶ Łańcucha można używać, jeżeli nie jest uszkodzony.
  - ▶ Prawidłowo naostrzyć łańcuch.
  - ▶ W razie wątpliwości: Skontaktuj się z dealerem marki STIHL.

#### 4.6.4 Akumulator

Akumulator jest bezpieczny dla użytkownika i otoczenia, jeżeli:

- Nie jest uszkodzony.

- Jest czysty i suchy.
- Działa i nie był modyfikowany.

### ▲ OSTRZEŻENIE

- W przeciwnym razie akumulator jest niebezpieczny. Skutkiem mogą być poważne obrażenia.
  - ▶ Pracować z użyciem nieuszkodzonego i działającego akumulatora.
  - ▶ Nie ładować akumulatora, jeśli jest uszkodzony lub wadliwy.
  - ▶ Jeśli akumulator jest zabrudzony, wyczyścić go.
  - ▶ Jeżeli akumulator jest mokry lub wilgotny, należy zaczekać, aż zupełnie wyschnie,  19.8.
  - ▶ Nie modyfikować akumulatora.
  - ▶ Nie wkładać niczego w otwory w obudowie akumulatora.
  - ▶ Nie zwierać styków elektrycznych akumulatora metalowymi przedmiotami (grozi to zwarcieniem).
  - ▶ Nie otwierać akumulatora.
  - ▶ Wymienić zużyte lub uszkodzone etykiety ostrzegawcze.
- Uszkodzony akumulator może przeciekać. Płyn ten może spowodować podrażnienie skóry i oczu.
  - ▶ Unikać kontaktu z płynem.
  - ▶ W razie kontaktu ze skórą należy umyć dane miejsce dużą ilością wody z mydłem.
  - ▶ W razie kontaktu z oczami należy płukać oczy dużą ilością wody przez co najmniej 15 minut i zasięgnąć porady lekarza.
- Uszkodzony lub wadliwy akumulator może wydzielać dziwny zapach, dymić lub zapalić się. Może dojść do poważnych obrażeń lub śmierci oraz szkód materialnych.
  - ▶ Jeżeli akumulator dziwnie pachnie lub zaczyna dymić, nie używać go i nie zbliżać do łatwopalnych substancji.
  - ▶ W przypadku zapalenia się akumulatora: Spróbować ugasić akumulator gaśnicą lub wodą.

#### 4.6.5 Ładowarka

Ładowarka jest bezpieczna dla użytkownika i otoczenia, jeżeli:

- Nie jest uszkodzona.
- Ładowarka powinna być sucha i czysta.

### ▲ OSTRZEŻENIE

- W stanie niespełniającym wymogów bezpieczeństwa komponenty mogą przestać działać prawidłowo, a zabezpieczenia mogą być nie-



sprawne. Skutkiem mogą być poważne obrażenia lub śmierć osób.

- ▶ Używać nieuszkodzonej ładowarki.
- ▶ Jeśli ładowarka jest zabrudzona lub mokra: Wyczyścić i osuszyć ładowarkę.
- ▶ Nie modyfikować ładowarki.
- ▶ Nie wkładać żadnych przedmiotów w otwory ładowarki.
- ▶ Nie łączyć i nie zwierzać styków elektrycznych ładowarki z metalowymi przedmiotami.
- ▶ Nie otwierać ładowarki.

## 4.7 Praca

### ▲ OSTRZEŻENIE

- Jeżeli poza stanowiskiem pracy nie ma żadnych osób w zasięgu głosu, w sytuacjach zagrożenia nie będzie nikogo, kto udzieli pomocy.
  - ▶ Osoby poza stanowiskiem pracy muszą znajdować się w zasięgu głosu.
- W niektórych warunkach użytkownik nie jest w stanie pracować dłużej w skupieniu. Użytkownik może stracić kontrolę nad przecinarką, potknąć się, przewrócić i doznać poważnych obrażeń.
  - ▶ Pracuj w spokoju i metodycznie.
  - ▶ Nie pracuj przy słabym świetle i kiepskiej widoczności. Nie używać przecinarki.
  - ▶ Przecinarkę obsługiwać w pojedynkę.
  - ▶ Nie wolno pracować z urządzeniem powyżej barków.
  - ▶ Uważaj na przeszkody.
  - ▶ Pracuj poruszając się po ziemi i dbaj o równowagę ciała. W razie pracy na wysokości: Używać podestu roboczego lub bezpiecznego rusztowania.
  - ▶ W razie wystąpienia oznak zmęczenia: Zrobić przerwę w pracy.
- Obracający się łańcuch może zranić użytkownika. Niebezpieczeństwo poważnego wypadku.
  - ▶ Nie dotykać obracającego się łańcucha.
  - ▶ Jeśli łańcuch piły jest zablokowany przez przedmiot: Wyłączyć przecinarkę i wyjąć akumulator. Dopiero wtedy można usunąć przedmiot.
- Obracający się łańcuch piły nagrzewa się i rozszerza. Jeśli łańcuch nie będzie odpowiednio smarowany i naprężony, może zeskokczyć z prowadnicy lub zerwać się. Niebezpieczeństwo poważnego wypadku oraz strat w mieniu.
  - ▶ Stosować olej wielofunkcyjny STIHL Multioil Bio lub równorzędny biodegradowalny olej wielofunkcyjny.

- ▶ Podczas pracy smarować łańcuch po każdym naładowaniu akumulatora.
- ▶ Podczas pracy regularnie kontrolować naprężenie łańcucha. Jeśli naprężenie jest zbyt małe: Naprężyć łańcuch.
- Podczas pracy prowadnica, łańcuch i koło napędowe mogą się nagrzewać. Użytkownik może się poparzyć.
  - ▶ Nie dotykać gorącej prowadnicy, łańcucha i koła napędowego.
  - ▶ Poczekać do schłodzenia się prowadnicy, łańcucha i koła napędowego.
  - ▶ Pracować w rękawicach roboczych wykonanych z wytrzymałych materiałów.
- Jeśli przecinarka znacznie działać podczas pracy w sposób zmieniony lub nietypowy, może znajdować się w niebezpiecznym stanie. Niebezpieczeństwo poważnego wypadku oraz strat w mieniu.
  - ▶ Zakończyć pracę. Wyciągnąć akumulator i skontaktować się z dealerem firmy STIHL.
- Podczas pracy przecinarka może powodować drgania.
  - ▶ Nosić rękawice.
  - ▶ Rób przerwy podczas pracy.
  - ▶ W przypadku wystąpienia objawów zaburzenia krążenia: Udać się do lekarza.
- Jeśli obracający się łańcuch trafi na twardy przedmiot, mogą powstać iskry. Iskry mogą wywołać pożar w przypadku łatwopalnych materiałów w otoczeniu. Możliwe są poważne obrażenia ciała lub śmierć oraz znaczne straty materialne.
  - ▶ Nie wolno pracować w otoczeniu z łatwopalnymi materiałami.
- Gdy dźwignia przełącznika zostanie zwolniona, łańcuch przez krótki czas dalej obraca się. Poruszający się łańcuch piły może spowodować skaleczenia. Skutkiem mogą być poważne obrażenia.
  - ▶ Należy odczekać do momentu, kiedy łańcuch przestanie się obracać.

### ▲ NIEBEZPIECZEŃSTWO

- W przypadku pracy w pobliżu przewodów znajdujących się pod napięciem łańcuch może dotknąć przewodów i spowodować ich uszkodzenie. Niebezpieczeństwo poważnego lub śmiertelnego wypadku.
  - ▶ Nie pracować w otoczeniu przewodów znajdujących się pod napięciem.

## 4.8 Siły reakcji

### 4.8.1 Siły reakcji

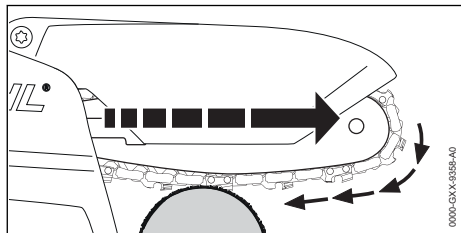

Podczas cięcia dolną stroną przewodnicy przecinarka jest ciągnięta od użytkownika.

## ▲ OSTRZEŻENIE

- Jeśli obracający się łańcuch natrafi na twardy przedmiot i zatrzyma się gwałtownie, przecinarka może zostać odrzucona od użytkownika. Osoby są narażone na obrażenia.
  - ▶ Przecinarkę trzymać mocno oburącz.
  - ▶ Pracować wyłącznie w sposób opisany w niniejszej instrukcji użytkownika.
  - ▶ Pracować z założoną pokrywą.
  - ▶ Pracować z nieuszkodzoną i niezmodyfikowaną pokrywą.
  - ▶ Pracować za pomocą dobrze naostrzonego i napiętego łańcucha.
  - ▶ Nie skręcać przewodnicy w rzemie.
  - ▶ Prawidłowo nakładać ogranicznik.
  - ▶ Kosić na pełnych obrotach.

## 4.9 Ładowanie

## ▲ OSTRZEŻENIE

- Uszkodzona lub wadliwa ładowarka może wydzielać dziwny zapach lub dymić podczas pracy. Niebezpieczeństwo odniesienia obrażeń oraz strat w mieniu.
  - ▶ Wyjąć wtyczkę z gniazda sieciowego.
- Jeżeli włączona ładowarka nie może odprowadzić wytwarzanego ciepła, może przegrzać się, co grozi pożarem. Możliwe są poważne obrażenia ciała lub śmierć oraz znaczne straty materialne.
  - ▶ Nie zakrywać obudowy ładowarki.

## 4.10 Podłączenie elektryczne

Kontakt z elementami przewodzącymi może powstać z następujących przyczyn:

- Kabel zasilający lub przedłużacz są uszkodzone.
- Wtyczka kabla zasilającego lub przedłużacza jest uszkodzona.
- Gniazdko jest zainstalowane nieprawidłowo.

## ▲ NIEBEZPIECZEŃSTWO

- Kontakt z elementami przewodzącymi może spowodować porażenie prądem elektrycznym. Może to spowodować poważne obrażenia lub śmierć użytkownika.
    - ▶ Kabel zasilający i przedłużacz oraz ich wtyczki nie mogą być uszkodzone.
- 

W przypadku uszkodzenia kabla zasilającego lub przedłużacza:

  - ▶ Nie dotykać uszkodzonego miejsca.
  - ▶ Wyciągnąć wtyczkę z gniazdka.
- ▶ Kabel zasilający, przedłużacz oraz ich wtyczki dotykać suchymi rękami.
  - ▶ Wtyczkę kabla zasilającego lub przedłużacza podłączyć do zainstalowanego i zabezpieczonego prawidłowo gniazdka ze stykiem ochronnym.
  - ▶ Podłączyć ładowarkę przez wyłącznik różnicowo-prądowy (30 mA, 30 ms).
  - Uszkodzony lub nieodpowiedni przedłużacz może być przyczyną porażenia prądem elektrycznym. Może dojść do poważnych obrażeń lub śmierci.
    - ▶ Używać przedłużacza o odpowiednim przekroju,  19.6.

## ▲ OSTRZEŻENIE

- Nieprawidłowe napięcie lub częstotliwość w sieci elektrycznej grożą przepięciem podłączonej ładowarki. Może dojść do uszkodzenia ładowarki.
  - ▶ Sprawdzić, czy napięcie i częstotliwość sieci elektrycznej są zgodne z parametrami z tabliczki znamionowej ładowarki.
- Jeżeli ładowarka jest podłączona do gniazda wtykowego wielokrotnego, może dojść do przeciążenia elementów elektrycznych podczas ładowania. Elementy elektryczne mogą się nagrzać i spowodować pożar. Może dojść do poważnych obrażeń lub śmierci oraz szkód materialnych.
  - ▶ Sprawdzić, czy parametry podane na tabliczce znamionowej ładowarki oraz wszystkich urządzeń elektrycznych podłączonych do gniazda wtykowego wielokrotnego nie przekraczają w sumie parametrów podanych na gnieździe wtykowym wielokrotnym.
- Ułożony nieprawidłowo kabel zasilający i przedłużacz może zostać uszkodzony oraz grozi potknięciem. Może dojść do obrażeń ludzi oraz uszkodzenia kabla zasilającego lub przedłużacza.

- ▶ Kabel zasilający i przedłużacz ułożyć i oznakować w taki sposób, aby nie groziły potknięciem.
- ▶ Kabel zasilający i przedłużacz ułożyć w taki sposób, aby nie były naprężone lub poplątane.
- ▶ Kabel zasilający i przedłużacz ułożyć w taki sposób, aby nie zostały uszkodzone, zagięte lub przygniecione oraz aby o nic nie ocierały.
- ▶ Kabel zasilający i przedłużacz chronić przed wysokimi temperaturami, olejem i chemikaliami.
- ▶ Kabel zasilający i przedłużacz układać na suchym podłożu.
- Podczas pracy przedłużacz nagrzewa się. Jeśli ciepło nie może zostać odprowadzone, może dojść do pożaru.
  - ▶ W przypadku korzystania z bębna kablowego należy rozwinąć cały kabel.
- Jeżeli w ścianie przebiegają przewody elektryczne i rury, mogą one ulec uszkodzeniu w przypadku montażu ładowarki na ścianie. Kontakt z przewodami elektrycznymi grozi porażeniem prądem elektrycznym. Może dojść do poważnych obrażeń lub szkód materialnych.
  - ▶ Sprawdzić, czy w przewidzianym miejscu montażu nie przebiegają kable elektryczne lub rury.
- Jeżeli ładowarka nie jest zamontowana na ścianie w sposób opisany w instrukcji użytkowania, może ona lub akumulator wypaść lub też ładowarka może się mocno nagrzewać. Może dojść do obrażeń lub szkód materialnych.
  - ▶ Ładowarkę montować na ścianie w sposób opisany w instrukcji użytkowania.
- Podczas montażu ładowarki z włożonym akumulatorem na ścianie akumulator może wypaść z ładowarki. Może dojść do obrażeń lub szkód materialnych.
  - ▶ W pierwszej kolejności zamontować ładowarkę na ścianie, a dopiero potem włożyć akumulator.

## 4.11 Transport

### 4.11.1 Przecinarka do drewna

#### ▲ OSTRZEŻENIE

- Przecinarka może się przewrócić lub przesunąć podczas transportu. Niebezpieczeństwo odniesienia obrażeń oraz strat w mieniu.



- ▶ Wyciągnąć akumulator.

- ▶ Osłonę łańcucha wsunąć na prowadnicę w taki sposób, aby przykryła całą prowadnicę.
- ▶ Przecinarkę transportować w dołączonej torbie.
- ▶ W przypadku braku dołączonej torby: Przecinarkę zabezpieczyć pasami mocującymi lub siatką w taki sposób, aby nie mogła się przewrócić ani przesunąć.

### 4.11.2 Akumulator

#### ▲ OSTRZEŻENIE

- Akumulator nie jest całkowicie odporny na wszystkie czynniki otoczenia. Jeśli akumulator jest narażony na określone warunki otoczenia, może ulec uszkodzeniu i mogą powstać szkody materialne.
  - ▶ Nie transportować uszkodzonego akumulatora.
  - ▶ Jeśli w zakresie dostawy znajduje się torba: akumulator transportować w dołączonej torbie.
- Akumulator może przewrócić się lub przesunąć podczas przewozu pojazdem. Może dojść do obrażeń lub szkód materialnych.
  - ▶ Zapakować akumulator w odpowiedni pojemnik transportowy lub inne opakowanie, w którym nie będzie się przesunął.
  - ▶ Zabezpieczyć opakowanie, aby nie mogło się poruszyć.

### 4.11.3 Ładowarka

#### ▲ OSTRZEŻENIE

- Ładowarka może przewrócić się lub przesunąć podczas przewozu pojazdem. Niebezpieczeństwo odniesienia obrażeń oraz strat w mieniu.
  - ▶ Wyciągnąć wtyczkę z gniazdka.
  - ▶ Wyciągnąć akumulator.
  - ▶ Ładowarkę transportować w dołączonej torbie.
  - ▶ W przypadku braku dołączonej torby: Przy mocowaniu ładowarkę pasami mocującymi lub siatką w taki sposób, aby nie mogła się przewrócić ani przesunąć.
- Przewód zasilający nie jest przeznaczony do przenoszenia ładowarki. Przewód zasilający i ładowarka mogą ulec uszkodzeniu.
  - ▶ Zwinąć przewód zasilania i zamocować go na ładowarce.

## 4.12 Przechowywanie

### 4.12.1 Przecinarka do drewna

#### ▲ OSTRZEŻENIE

- Dzieci nie są w stanie rozpoznać ani ocenić zagrożeń powodowanych przez przecinarkę. Skutkiem mogą być poważne obrażenia.



- ▶ Wyciągnąć akumulator.

- ▶ Osłonę łańcucha wsunąć na prowadnicę w taki sposób, aby przykryła całą prowadnicę.

- ▶ Przecinarkę przechowywać w miejscu niedostępnym dla dzieci.

- Styki elektryczne w przecinarkie oraz elementy metalowe mogą zardzewieć pod wpływem wilgoci. Przecinarka może ulec uszkodzeniu.



- ▶ Wyciągnąć akumulator.

- ▶ Przechowywać przecinarkę w miejscu suchym i czystym.

### 4.12.2 Akumulator

#### ▲ OSTRZEŻENIE

- Dzieci nie są w stanie rozpoznać ani ocenić zagrożeń powodowanych przez akumulator. Dzieci mogą ulec poważnym obrażeniom.

- ▶ Akumulator przechowywać w miejscu niedostępnym dla dzieci.

- Akumulator nie jest całkowicie odporny na wszystkie czynniki otoczenia. Akumulator może ulec nieodwracalnemu uszkodzeniu pod wpływem niektórych zjawisk lub czynników.

- ▶ Akumulator przechowywać w miejscu suchym i czystym.

- ▶ Akumulator przechowywać w zamkniętym pomieszczeniu.

- ▶ Podczas przechowywania akumulator nie powinien być podłączony do przecinarki do drewna.

- ▶ Jeśli akumulator jest przechowywany w ładowarce: odłączyć wtyczkę zasilającą i przechowywać akumulator w stanie naładowania między 40% a 60% (2 diody świecą na zielono).

- ▶ Temperatura w miejscu przechowywania akumulatora nie może przekraczać podanego zakresu, 19.7.

### 4.12.3 Ładowarka

#### ▲ OSTRZEŻENIE

- Dzieci nie są w stanie rozpoznać ani ocenić zagrożeń powodowanych przez ładowarkę. Niebezpieczeństwo poważnych obrażeń lub śmierci dziecka.

- ▶ Wyjąć wtyczkę zasilającą.

- ▶ Ładowarkę należy przechowywać w miejscu niedostępnym dla dzieci.

- Ładowarka nie jest zabezpieczona przed wszystkimi czynnikami zewnętrznymi. Narazenie ładowarki na oddziaływanie określonych czynników zewnętrznych może skutkować jej uszkodzeniem.

- ▶ Wyjąć wtyczkę zasilającą.

- ▶ Jeśli ładowarka jest nagrzana, poczekać do jej schłodzenia.

- ▶ Przechowywać ładowarkę w miejscu suchym i czystym.

- ▶ Przechowywać ładowarkę w pomieszczeniu zamkniętym.

- ▶ Temperatura w miejscu przechowywania ładowarki nie może przekraczać podanego zakresu, 19.7.

- Nie przenosić i nie zawieszать ładowarki za kabel zasilający. Przewód zasilający i ładowarka mogą ulec uszkodzeniu.

- ▶ Chwycić ładowarkę za obudowę i przytrzymać.

- ▶ Zawiesić ładowarkę na uchwycie ściennym.

### 4.13 Czyszczenie, konserwacja i naprawy

#### ▲ OSTRZEŻENIE

- Przed przystąpieniem do czyszczenia, konserwacji lub naprawy wyjąć akumulator z przecinarki, aby jej przypadkowo nie włączyć. Może dojść do poważnych obrażeń lub szkód materialnych.



- ▶ Wyciągnąć akumulator.

- Czyszczenie agresywnymi środkami, strumieniem wody lub ostrymi przedmiotami może spowodować uszkodzenie przecinarki, prowadnicy, łańcucha piły, akumulatora oraz ładowarki. Należy czyścić przecinarkę, prowadnicę, łańcuch, akumulator lub ładowarkę w odpowiedni sposób. W przeciwnym razie podzespoły mogą przestać działać prawidłowo, a ich zabezpieczenia mogą stać się niesprawne. Skutkiem mogą być poważne obrażenia.

- ▶ Czyścić przecinarkę, prowadnicę, łańcuch, akumulator i ładowarkę w sposób opisany w niniejszej instrukcji.
- Należy konserwować lub naprawiać przecinarkę, prowadnicę, łańcuch, akumulator i ładowarkę w odpowiedni sposób. W przeciwnym razie podzespoły mogą przestać działać prawidłowo, a ich zabezpieczenia mogą stać się niesprawne. Może dojść do poważnych obrażeń lub śmierci.
  - ▶ Nie konserwować i nie naprawiać samodzielnie przecinarki, akumulatora i ładowarki.
  - ▶ Jeżeli przecinarka, akumulator lub ładowarka wymagają konserwacji lub naprawy: skontaktować się z dealerem marki STIHL.
  - ▶ Prowadnica i łańcuch piły powinny być konserwowane i naprawiane zgodnie z opisem w instrukcji obsługi.
- Podczas czyszczenia lub konserwacji łańcucha użytkownik może skaleczyć się o ostre zęby tnące. Może to spowodować obrażenia użytkownika.
  - ▶ Nosić rękawice robocze wykonane z wytrzymałych materiałów.

## 5 Przygotowanie przecinarki do drewna do użycia

### 5.1 Przygotowanie przecinarki do drewna do użycia

Zawsze przed rozpoczęciem pracy należy wykonać następujące czynności:

- ▶ Sprawdzić bezpieczny stan następujących elementów:
  - Przecinarka do drewna, [1] 4.6.1.
  - Prowadnica, [1] 4.6.2.
  - Łańcuch piły, [1] 4.6.3.
  - Akumulator, [1] 4.6.4.
  - Ładowarka, [1] 4.6.5.
- ▶ Sprawdzić akumulator, [1] 10.6.
- ▶ Naładować do końca akumulator, [1] 6.2.
- ▶ Wyczyścić przecinarkę, [1] 15.1.
- ▶ Zamontować prowadnicę i łańcuch, [1] 7.1.1.
- ▶ Naprężyć łańcuch, [1] 7.2.
- ▶ Nasmarować łańcuch, [1] 7.3.
- ▶ Sprawdzić elementy obsługowe, [1] 10.5.
- ▶ W przypadku braku możliwości przeprowadzenia powyższych czynności: nie używać przecinarki i skontaktować się z dealerem marki STIHL.

## 6 Ładowanie akumulatora i sygnalizacja diodami LED

### 6.1 Montaż ładowarki na ścianie

Ładowarkę można zamontować na ścianie.

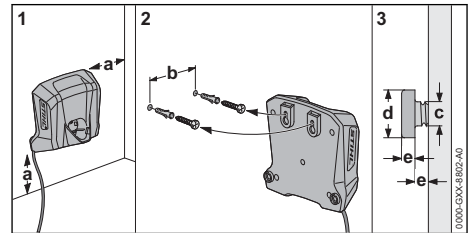

- ▶ Ładowarkę zamontować na ścianie w taki sposób, aby były spełnione następujące warunki:
  - Zostały użyte odpowiednie materiały mocujące.
  - wyziomowanie ładowarki. Konieczne jest zachowanie następujących wymiarów:
    - a = min. 100 mm
    - b = 54 mm
    - c = 4,5 mm
    - d = 9 mm
    - e = 2,5 mm

### 6.2 Ładowanie akumulatora

Czas ładowania zależy od różnych czynników, np. od temperatury akumulatora i temperatury otoczenia. Dla uzyskania optymalnej sprawności nie przekraczać zalecanych zakresów temperatury, [1] 19.8. Faktyczny czas ładowania może różnić się od podanego czasu. Czas ładowania jest podany na stronie [www.stihl.com/charging-times](http://www.stihl.com/charging-times).

Ładowanie rozpoczyna się automatycznie, gdy wtyczka zasilająca jest włożona do gniazdka elektrycznego, a akumulator włożony do ładowarki. Ładowarka wyłączy się automatycznie po naładowaniu akumulatora.

Ładowarka i akumulator nagrzewają się podczas ładowania.

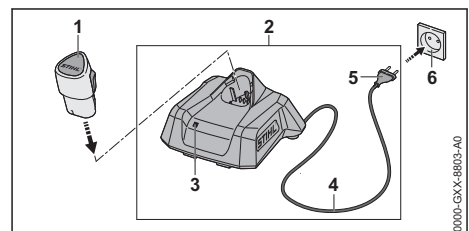

- ▶ Podłączyć wtyczkę zasilającą (5) do łatwo dostępnego gniazdka elektrycznego (6). Ładowarka (2) wykona autotest. Dioda (3) zaświeci na ok. 1 sekundę na zielono, a następnie na ok. 1 sekundę na czerwono.
- ▶ Ułożyć kabel zasilający (4).
- ▶ Włożyć akumulator (1) w prowadnice ładowarki (2) i wcisnąć do oporu. Dioda (3) zaświeci się lub zacznie migać na zielono. Rozpocznie się ładowanie akumulatora (1).
- ▶ Gdy dioda (3) zgaśnie: Akumulator (1) jest całkowicie naładowany i można go wyjąć z ładowarki (2).
- ▶ Jeśli ładowarka (2) nie będzie już używana, wyciągnąć wtyczkę (5) z gniazdka (6).

### 6.3 Sygnalizacja stanu naładowania

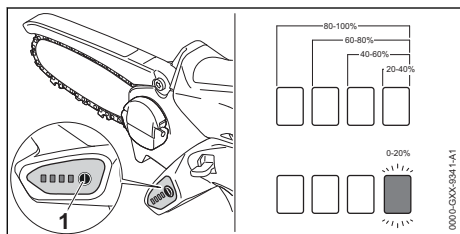

- ▶ Włożyć akumulator.
- ▶ Nacisnąć przycisk (1). Diody zaświecą się na ok. 5 sekund na zielono i zasygnalizują stan naładowania akumulatora.
- ▶ Jeżeli prawa dioda miga na zielono, należy naładować akumulator.

### 6.4 Diody na przecinarce

Diody mogą sygnalizować stan naładowania lub awarię akumulatora. Diody mogą świecić lub migać zielonym lub czerwonym światłem.

Jeżeli diody świecą się lub migają na zielono, informują o stanie naładowania.

- ▶ Jeżeli diody świecą się lub migają na czerwono: Usunąć usterki, 18. W przecinarkę lub akumulatorze wystąpiła usterka.

### 6.5 Dioda na ładowarce

Dioda sygnalizuje stan ładowarki oraz usterki. Dioda może świecić się lub migać na zielono lub czerwono.

Jeżeli dioda świeci się lub miga na zielono, trwa ładowanie akumulatora.

- ▶ Jeśli dioda świeci się lub miga na czerwono: Usunąć usterki, 18. W ładowarce lub akumulatorze wystąpiła usterka.

## 7 Zmontowanie przecinarki do drewna

### 7.1 Demontaż i montaż prowadnicy i łańcucha

#### 7.1.1 Demontaż prowadnicy i łańcucha

- ▶ Wyłączyć przecinarkę i wyjąć akumulator.

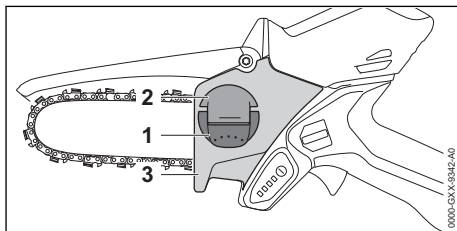

- ▶ Rozłożyć uchwyt (1) nakrętki skrzydełkowej (2).
- ▶ Nakrętkę motylkową (2) obracać w lewo, aż będzie można zdjąć pokrywę koła napędowego (3).
- ▶ Zdjąć pokrywę koła napędowego (3).
- ▶ Zdjąć prowadnicę i łańcuch.

#### 7.1.2 Montaż prowadnicy i łańcucha

Kombinacje prowadnicy i łańcucha, które pasują do koła napędowego i mogą zostać zamontowane, są podane w danych technicznych. 20.1.

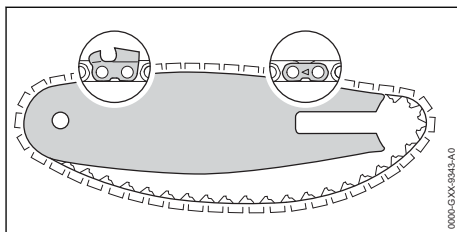

- ▶ Włożyć łańcuch do rowka prowadnicy w taki sposób, aby strzałka na ogniwach łańcucha na górnej stronie była skierowana w kierunku obrotu.



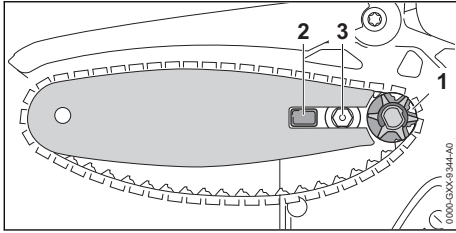

- ▶ Nałożyć prowadnicę i łańcuch na przecinarkę w taki sposób, aby spełnione były następujące warunki:
  - Ogniwa napędowe łańcucha znajdują się w zębach koła napędowego (1).
  - Trzpień (2) znajduje się w otworze podłużnym prowadnicy.
  - Śruba kołnierзова (3) znajduje się w otworze podłużnym prowadnicy.

Orientacja prowadnicy nie ma znaczenia. Nadruk na prowadnicy może być do góry nogami.

- ▶ Naprężyć łańcuch.
- ▶ Założyć pokrywę koła napędowego, aby ściśle przylegała do przecinarki.
- ▶ Nakrętkę motylkową obracać w prawo, aż pokrywa koła napędowego będzie zamocowana dobrze na przecinarce.
- ▶ Złożyć uchwyt nakrętki motylkowej.

## 7.2 Napinanie łańcucha

Podczas pracy łańcuch rozciąga się lub napina. Naprężenie łańcucha ulega zmianie. Podczas pracy należy regularnie sprawdzać i korygować naprężenie łańcucha.

- ▶ Wyłączyć przecinarkę i wyjąć akumulator.

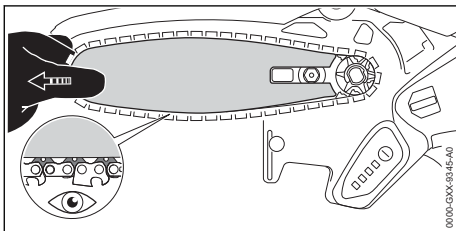

- ▶ Rozłożyć uchwyt nakrętki motylkowej.
- ▶ Nakrętkę motylkową odkręcić o 2 obroty w lewo. Nakrętka motylkowa jest poluzowana.



### OSTRZEŻENIE

- Zęby tnące łańcucha są naostrzone. Użytkownik może się przeciąć.
  - ▶ Pracować w rękawicach roboczych wykonanych z wytrzymałych materiałów.

- ▶ Prowadnicę przesuwając w lewo lub prawo, aż będzie spełniony następujący warunek: Ogniwa napędowe łańcucha są widoczne do połowy od spodu prowadnicy.
- ▶ Nakrętkę motylkową obracać w prawo, aż pokrywa koła napędowego będzie zamocowana dobrze na przecinarce.
- ▶ Jeśli łańcuch można dwoma palcami z użyciem niewielkiej siły przeciągnąć jeszcze po prowadnicy: Łańcuch jest prawidłowo naciągnięty.
- ▶ Jeśli ogniewa napędowe łańcucha są widoczne w całosci od spodu prowadnicy: Naprężyć łańcuch.
- ▶ Złożyć uchwyt nakrętki motylkowej.

## 7.3 Smarowanie łańcucha

Olej wielofunkcyjny STIHL Multioil Bio lub równorzędny olej biodegradowalny zapewnia smarowanie i chłodzenie łańcucha pilarki.

- ▶ Wyłączyć przecinarkę i wyjąć akumulator.
- ▶ Położyć przecinarkę na płaskiej powierzchni pokrywy koła napędowego do góry.
- ▶ Prowadnicę i łańcuch wyczyścić pędzelkiem, miękką szmatką lub śródkiem do usuwania żywicy STIHL.

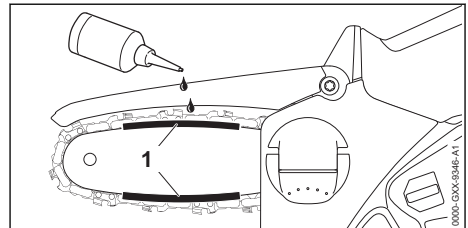

- ▶ W miejscu (1) między prowadnicą a łańcuchem nałożyć olej wielofunkcyjny.
- ▶ Włożyć akumulator.
- ▶ Włączyć przecinarkę. Olej wielofunkcyjny zostanie rozprowadzony po łańcuchu. Łańcuch jest nasmarowany.



## 8 Podłączanie i odłączanie akumulatora

### 8.1 Wkładanie akumulatora

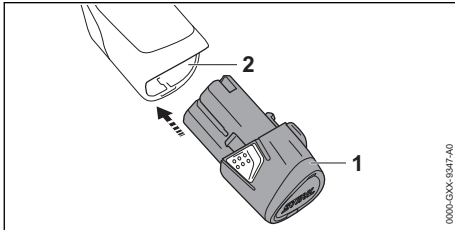

- ▶ Włożyć akumulator (1) do oporu do komory (2). Akumulator (1) zablokuje się ze słyszalnym kliknięciem.

### 8.2 Wymowanie akumulatora

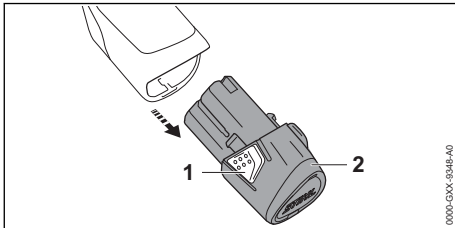

- ▶ Wcisnąć oba zatrzaski (1). Akumulator (2) jest odblokowany i można go wyjąć.

## 9 Włączanie i wyłączenie przecinarki do drewna

### 9.1 Włączenie przecinarki

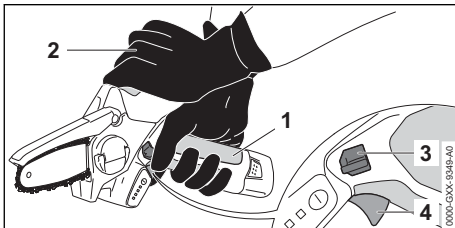

- ▶ Chwycić przecinarkę jedną ręką za uchwyt manipulacyjny (1) w tak sposób, aby kciuk obejmował uchwyt.
- ▶ Drugą ręką chwycić przecinarkę za uchwyt (2).
- ▶ Nacisnąć i przytrzymać kciukiem dźwignię blokady (3).
- ▶ Wcisnąć palcem wskazującym dźwignię przełącznika (4) i przytrzymać ją.

Przecinarka przyspieszy i łańcuch obraca się. Można puścić dźwignię blokady (3).

### 9.2 Wyłączenie przecinarki

- ▶ Zwolnić dźwignię przełącznika. Łańcuch nie obraca się.
- ▶ Jeśli łańcuch obraca się dalej: Wyciągnąć akumulator i skontaktować się z autoryzowanym dealerem STIHL. Przecinarka jest uszkodzona.

## 10 Kontrola przecinarki do drewna i akumulatora

### 10.1 Sprawdzanie koła napędowego łańcucha

- ▶ Wyłączyć przecinarkę i wyjąć akumulator.
- ▶ Zdemontować pokrywę koła napędowego łańcucha.
- ▶ Zdemontować prowadnicę i łańcuch.

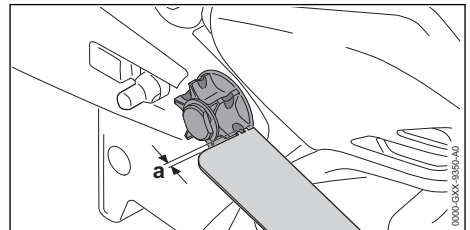

- ▶ Sprawdzić ślady zużycia na kole napędowym za pomocą przymiaru kontrolnego STIHL.
- ▶ Jeśli ślady zużycia są głębsze niż  $a = 0,5 \text{ mm}$ : Nie używać przecinarki i skontaktować się z autoryzowanym dealerem STIHL. Koło napędowe musi zostać wymienione.

### 10.2 Sprawdzanie prowadnicy

- ▶ Wyłączyć przecinarkę i wyjąć akumulator.
- ▶ Zdemontować łańcuch i prowadnicę.

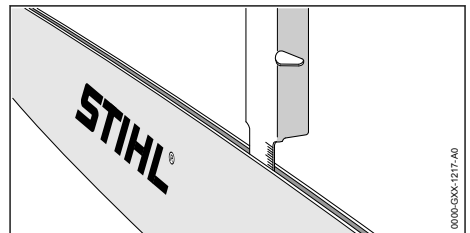



- ▶ Zmierzyć głębokość rowka prowadnicy za pomocą miary przymiaru do ostrzenia STIHL.

- ▶ Wymienić prowadnicę, jeśli spełnione są następujące warunki:
  - Prowadnica jest uszkodzona.
  - Zmierzona głębokość rowka jest mniejsza niż minimalna głębokość rowka prowadnicy,  19.3.
  - Rowek prowadnicy jest zwężony lub rozwany.
- ▶ W razie wątpliwości: Skontaktuj się z dealerem marki STIHL.

### 10.3 Kontrola łańcucha

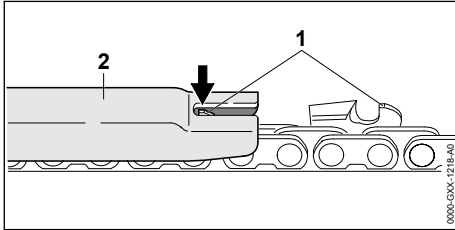
- ▶ Wyłączyć przecinarkę i wyjąć akumulator.



- ▶ Zmierzyć ogranicznik zagłębienia (1) za pomocą przymiaru do ostrzenia STIHL (2). Przymiar do ostrzenia STIHL musi pasować do podziałki łańcucha.
- ▶ Jeśli ogranicznik zagłębienia (1) wystaje poza przymiar do ostrzenia (2): Zeszlifować ogranicznik głębokości (1) pilnikiem,  16.1.

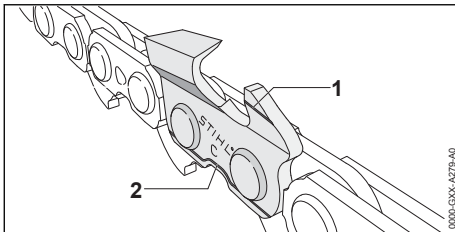

- ▶ Sprawdzić, czy są widoczne oznaczniki zużycia (1 i 2) na zębach tnących.
- ▶ Gdy jeden z oznaczników zużycia na zębie tnącym nie jest widoczny: Nie używać łańcucha i skontaktować się z autoryzowanym dealerem STIHL.
- ▶ Sprawdzić przymiarem do ostrzenia STIHL, czy zachowany jest kąt ostrzenia zębów tnących 30°. Przymiar do ostrzenia STIHL musi pasować do podziałki łańcucha.
- ▶ Jeśli kąt ostrzenia nie wynosi 30°: Naostrzyć łańcuch piły.
- ▶ W razie wątpliwości: Skontaktuj się z dealerem marki STIHL.

## 10.4 Kontrola pokrywy

- ▶ Wyciągnąć akumulator.

### OSTRZEŻENIE

- Zęby tnące łańcucha są naostrzone. Użytkownik może się przeciąć.
    - ▶ Pracować w rękawicach roboczych wykonanych z wytrzymałych materiałów.
- 
- ▶ Otworzyć pokrywę do góry i puścić. Pokrywa powróci samoczynnie do pierwotnej pozycji.
  - ▶ Jeśli pokrywa porusza się z trudem i nie powróci do pozycji pierwotnej: Nie używać przecinarki i skontaktować się z autoryzowanym dealerem STIHL. Pokrywa jest uszkodzona.

## 10.5 Sprawdzanie elementów obsługi

### Dźwignia blokady i dźwignia przełącznika

- ▶ Wyciągnąć akumulator.
- ▶ Spróbować nacisnąć dźwignię przełącznika bez naciskania dźwigni blokady.
- ▶ Jeżeli nie można pchnąć dźwigni przełącznika: nie używać przecinarki i skontaktować się z dealerem marki STIHL. Dźwignia blokady jest uszkodzona.
- ▶ Nacisnąć i przytrzymać dźwignię blokady.
- ▶ Nacisnąć i puścić dźwignię przełącznika.
- ▶ Jeżeli dźwignia przełącznika porusza się z oporem lub nie powraca do pozycji wyjściowej: nie używać przecinarki i skontaktować się z dealerem marki STIHL. Dźwignia przełącznika jest uszkodzona.

### Włączenie przecinarki

- ▶ Włożyć akumulator.
- ▶ Nacisnąć i przytrzymać dźwignię blokady.
- ▶ Nacisnąć i przytrzymać dźwignię przełącznika. Łańcuch obraca się.
- ▶ Jeżeli 3 diody migają na czerwono, wyjąć akumulator i skontaktować się z dealerem marki STIHL. W przecinarcie wystąpiła usterka.
- ▶ Puścić dźwignię przełącznika. Łańcuch nie obraca się.
- ▶ Jeśli łańcuch obraca się nadal: wyjąć akumulator i skontaktować się z dealerem marki STIHL. Przecinarka jest uszkodzona.

## 10.6 Kontrola akumulatora

- ▶ Włożyć akumulator.
- ▶ Nacisnąć przycisk przecinarki. Diody zaświecą się lub zaczną migać.

- ▶ Jeżeli diody nie świecą się lub nie migają: Nie używać przecinarki i akumulatora oraz skontaktować się z autoryzowanym dealerm STIHL.
- W przecinarce lub akumulatorze wystąpiła usterka.

## 11 Używanie przecinarki do drewna

### 11.1 Trzymanie i prowadzenie przecinarki

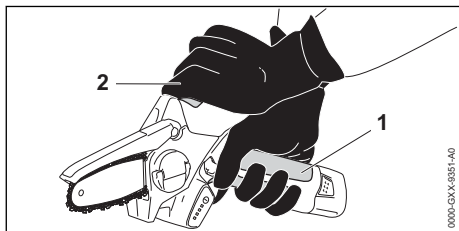

- ▶ Chwycić i prowadzić przecinarkę jedną ręką za uchwyt manipulacyjny (1) w taki sposób, aby kciuk obejmował uchwyt.
- ▶ Drugą ręką chwycić przecinarkę za uchwyt (2).

### 11.2 Cięcie

- ▶ Prowadnicę należy wprowadzać do rządu na pełnych obrotach.

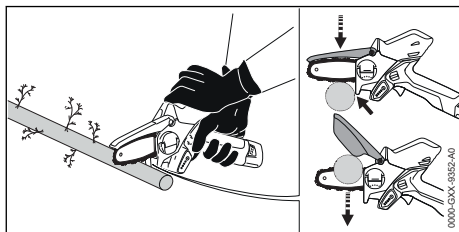

- ▶ Nałożyć ogranicznik i używać go jako punktu obrotu.
- ▶ Poprowadzić prowadnicę przez drewno.
- ▶ Na końcu rządu amortyzować masę przecinarki.
- ▶ Gałęzie przecinać pojedynczo.

Dla uzyskania optymalnej sprawności nie przekraczać zalecanych zakresów temperatury, 19.8.

## 12 Po zakończeniu pracy

### 12.1 Po zakończeniu pracy

- ▶ Wyłączyć przecinarkę i wyjąć akumulator.
- ▶ Jeżeli przecinarka jest mokra, należy ją pozostawić do wyschnięcia.

- ▶ Jeżeli akumulator jest mokry lub wilgotny, należy zaczekać, aż zupełnie wyschnie, 19.8.
- ▶ Wyczyścić przecinarkę.
- ▶ Wyczyścić prowadnicę i łańcuch.
- ▶ Oslonę łańcucha wsunąć na prowadnicę w taki sposób, aby przykryła całą prowadnicę.
- ▶ Wyczyścić akumulator.

## 13 Transport

### 13.1 Transport przecinarki

- ▶ Wyłączyć przecinarkę i wyjąć akumulator.
- ▶ Oslonę łańcucha wsunąć na prowadnicę w taki sposób, aby przykryła całą prowadnicę.

### Przenoszenie przecinarki

- ▶ Przecinarkę przenieść jedną ręką za rękojeść manipulacyjną w taki sposób, aby prowadnica była skierowana w dół.

### Transport przecinarki samochodem

- ▶ Przecinarkę transportować w dołączonej torbie.
- ▶ Zabezpieczyć torbę przed przewróceniem i przesunięciem.
- ▶ W razie nieposiadania torby, zabezpieczyć przecinarkę w taki sposób, aby nie mogła się przewrócić ani przesunąć.

### 13.2 Transport akumulatora

- ▶ Wyłączyć przecinarkę i wyjąć akumulator.
- ▶ Sprawdzić bezpieczny stan akumulatora.
- ▶ Akumulator włożyć do dołączonej torby.
- ▶ Jeśli zakres dostawy nie obejmuje torby: zapakować akumulator w taki sposób, aby nie mógł się przesunąć w opakowaniu.
- ▶ Zabezpieczyć opakowanie, aby nie mogło się poruszyć.

Akumulator podlega przepisom dot. transportu towarów niebezpiecznych. Akumulator został sklasyfikowany jako UN 3480 (akumulatory litowo-jonowe) i przeszedł badania zgodnie z podręcznikiem ONZ „Badania i kryteria” część III, rozdział 38.3.

Przepisy dotyczące transportu można znaleźć na stronie [www.stihl.com/safety-data-sheets](http://www.stihl.com/safety-data-sheets).

### 13.3 Transport ładowarki

- ▶ Wyciągnąć wtyczkę z gniazdka.
- ▶ Wyciągnąć akumulator.
- ▶ Zwinąć przewód zasilania i zamocować go na ładowarce.

- ▶ Jeśli ładowarka jest transportowana samochodem:
  - ▶ Ładowarkę transportować w dołączonej torbie.
  - ▶ Zabezpieczyć torbę przed przewróceniem i przesunięciem.
  - ▶ W przypadku braku dołączonej torby: Zabezpieczyć ładowarkę w taki sposób, aby nie mogła się przewrócić lub przesunąć.

## 14 Przechowywanie

### 14.1 Przechowywanie przecinarki

- ▶ Wyłączyć przecinarkę i wyjąć akumulator.
- ▶ Oslonę łańcucha wsunąć na prowadnicę w taki sposób, aby przykryła całą prowadnicę.
- ▶ Przecinarkę przechowywać w taki sposób, aby były spełnione następujące warunki:
  - Przecinarka nie może się przewrócić ani poruszać.
  - Przecinarka znajduje się w miejscu niedostępnym dla dzieci.
  - Przecinarka jest czysta i sucha.
  - Łańcuch jest nasmarowany.

### 14.2 Przechowywanie akumulatora

Firma STIHL zaleca przechowywanie akumulatora naładowanego do poziomu od 40% do 60% (2 świecące się zielone diody).

- ▶ Przechowywać akumulator w poniższy sposób:
  - Akumulator przechowywać w miejscu niedostępnym dla dzieci.
  - Jest czysty i suchy.
  - Akumulator przechowywać w zamkniętym pomieszczeniu.
  - Akumulator jest odłączony od przecinarki od drewna.
  - Jeśli akumulator jest przechowywany w ładowarce: odłączyć wtyczkę zasilającą i przechowywać akumulator w stanie naładowania między 40% a 60% (2 diody świecą na zielono).
  - Temperatura w miejscu przechowywania akumulatora nie może przekraczać podanego zakresu,  19.7.

### WSKAZÓWKA

- Jeśli akumulator nie jest przechowywany zgodnie z opisem w niniejszej instrukcji obsługi, może dojść do jego całkowitego rozładowania i przez to nieodwracalnego uszkodzenia.
  - ▶ Rozładowany akumulator przed przechowaniem naładować. Firma STIHL zaleca przechowywanie akumulatora naładowanego do poziomu od 40% do 60% (2 świecące na zielono diody).
  - ▶ Podczas przechowywania akumulator nie powinien być podłączony do przecinarki do drewna.

### 14.3 Przechowywanie ładowarki

- ▶ Wyciągnąć wtyczkę z gniazdka.

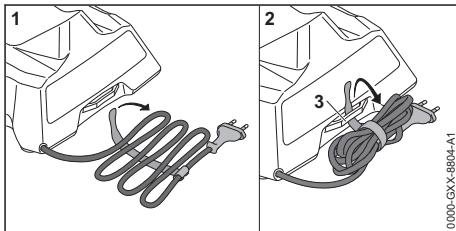

- ▶ Zwinąć przewód zasilania i zamocować go na ładowarce.
- ▶ Ładowarkę przechowywać w poniższy sposób:
  - Ładowarkę przechowywać w miejscu niedostępnym dla dzieci.
  - Ładowarka powinna być sucha i czysta.
  - Przechowywać ładowarkę w pomieszczeniu zamkniętym.
  - Nie zawieszать ładowarki na przewodzie zasilającym ani na uchwycie (3) na przewód zasilający.
  - Temperatura w miejscu przechowywania ładowarki nie może przekraczać podanego zakresu,  19.7.

## 15 Czyszczenie

### 15.1 Czyszczenie przecinarki

- ▶ Wyłączyć przecinarkę i wyjąć akumulator.
- ▶ Przecinarkę wyczyścić wilgotną szmatką lub środkiem do usuwania żywicy STIHL.
- ▶ Wyczyścić pędzlem otwory wentylacyjne.
- ▶ Zdjąć osłonę koła napędowego.
- ▶ Obszar wokół koła napędowego wyczyścić wilgotną szmatką lub środkiem do usuwania żywicy STIHL.
- ▶ Usunąć ciała obce z komory akumulatora i wyczyścić ją wilgotną szmatką.

- ▶ Wyczyścić pędzlem lub miękką szczotką styki w komorze akumulatora.
- ▶ Zamontować osłonę koła napędowego łańcucha.

## 15.2 Czyszczenie prowadnicy i łańcucha

- ▶ Wyłączyć przecinarke i wyjąć akumulator.
- ▶ Zdemonstrować prowadnicę i łańcuch.

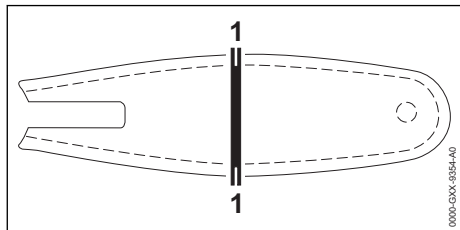

- ▶ Rowek (1) wyczyścić pędzelkiem, miękką szczotką lub środkiem do usuwania żywicy STIHL.
- ▶ Łańcuch przeczyszczyć pędzelkiem, miękką szczotką lub środkiem do usuwania żywicy STIHL.
- ▶ Zamontować prowadnicę i łańcuch.
- ▶ Nasmarować łańcuch.

## 15.3 Czyszczenie akumulatora

- ▶ Wyczyść akumulator wycierając go wilgotną ścierką.

## 15.4 Czyszczenie ładowarki

- ▶ Wyciągnąć wtyczkę z gniazdka.
- ▶ Wyczyścić ładowarkę, wycierając ją wilgotną ścierką.
- ▶ Wyczyścić styki elektryczne ładowarki za pomocą pędzla lub miękkiej szczotki.

# 16 Konserwacja

## 16.1 Ostrzenie piły łańcuchowej

Prawidłowe ostrzenie łańcucha wymaga dużego doświadczenia.

Pomocne w prawidłowym ostrzeniu są: pilniki marki STIHL, pomoce do pilnowania marki STIHL, ostrzarki marki STIHL i broszura "Ostrzenie łańcuchów marki STIHL". Broszura jest dostępna pod adresem: [www.stihl.com/sharpening-brochure](http://www.stihl.com/sharpening-brochure).

Firma STIHL zaleca, aby zlecać ostrzenie łańcuchów autoryzowanym dealerom marki STIHL.

## ! OSTRZEŻENIE

- Zęby tnące łańcucha są naostrzone. Użytkownik może się przeciąć.
  - ▶ Pracować w rękawicach roboczych wykonanych z wytrzymałych materiałów.

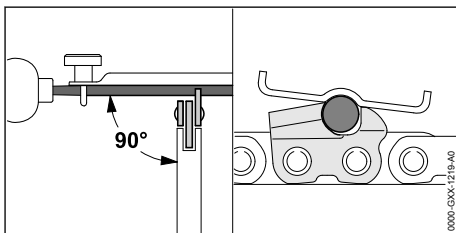

- ▶ Każdy ząb tnący pilować za pomocą okrągłego pilnika w taki sposób, aby spełnione były następujące warunki:
  - Okrągły pilnik pasuje do podziałki łańcucha.
  - Okrągły pilnik jest prowadzony od wewnątrz na zewnątrz.
  - Okrągły pilnik jest prowadzony pod dobrym kątem w stosunku do prowadnicy.
  - Kąt ostrzenia musi wynosić 30°.

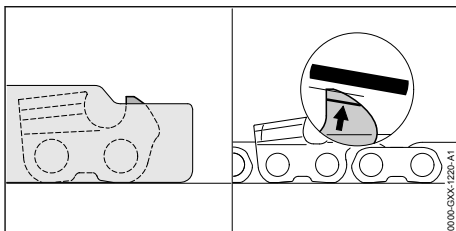

- ▶ Ogranicznik zagłębienia ostrzy za pomocą płaskiego pilnika w taki sposób, aby przylegał do przymiaru do ostrzenia marki STIHL i był ustawiony równolegle do śladów zużycia. Przymiar do ostrzenia STIHL musi pasować do podziałki łańcucha.
- ▶ W razie wątpliwości: Skontaktuj się z dealerem marki STIHL.

# 17 Naprawa

## 17.1 Naprawa przecinarki, akumulatora i ładowarki

Użytkownik nie może samodzielnie naprawiać przecinarki, prowadnicy, łańcucha, akumulatora i ładowarki.

- ▶ Jeśli przecinarka, prowadnica lub łańcuch są uszkodzone: Nie używać przecinarki, prowadnicy i łańcucha oraz skontaktować się z autoryzowanym dealerem STIHL.

- ▶ Jeżeli akumulator jest uszkodzony: Wymiana akumulatora.
- ▶ Jeżeli ładowarka jest niesprawna lub uszkodzona: Wymienić ładowarkę.
- ▶ W przypadku uszkodzenia przewodu zasilającego: Nie używać ładowarki i zlecić dealerowi STIHL wymianę przewodu zasilającego.

## 18 Rozwiązywanie problemów

### 18.1 Usuwanie usterek przecinarki lub akumulatora

Usterka	Diody na przecinarcie	Przyczyna	Sposób usunięcia
Przecinarka nie uruchamia się po włączeniu.	1 dioda miga na zielono.	Zbyt niski poziom naładowania akumulatora.	▶ Naładuj akumulator.
	1 dioda świeci się na czerwono.	Akumulator jest za ciepły lub za zimny.	▶ Wyciągnąć akumulator. ▶ Pozostawić akumulator do ostygnięcia lub ogrzania.
	3 diody migają na czerwono.	W przecinarcie wystąpiła usterka.	▶ Wyjąć akumulator i włożyć go ponownie. ▶ Włączyć przecinarkę. ▶ Jeżeli 3 diody nadal migają na czerwono: nie używać akumulatora i skontaktować się z dealerem marki STIHL.
	3 diody świecą się na czerwono.	Przecinarka jest zbyt ciepła.	▶ Wyciągnąć akumulator. ▶ Poczekać do schłodzenia przecinarki.
	4 diody migają na czerwono.	Usterka akumulatora.	▶ Wyciągnąć akumulator. ▶ Wyczyścić styki elektryczne w komorze akumulatora. ▶ Włożyć akumulator. ▶ Włączyć przecinarkę. ▶ Jeżeli 4 diody nadal migają na czerwono: nie używać akumulatora i skontaktować się z dealerem marki STIHL.
		Przerwane połączenie elektryczne między przecinarką a akumulatorem.	▶ Wyciągnąć akumulator. ▶ Wyczyścić styki elektryczne w komorze akumulatora. ▶ Włożyć akumulator.
		Przecinarka lub akumulator są wilgotne.	▶ Poczekać do wyschnięcia przecinarki lub akumulatora,  19.8.
Przecinarka wyłącza się podczas pracy.	3 diody świecą się na czerwono.	Przecinarka jest zbyt ciepła.	▶ Wyciągnąć akumulator. ▶ Poczekać do schłodzenia przecinarki.
		Występuje usterka elektryczna.	▶ Wyjąć akumulator i włożyć go ponownie. ▶ Włączyć przecinarkę.
Prędkość cięcia przecinarki zmniejsza się.	1 dioda miga na zielono.	Zbyt niski poziom naładowania akumulatora.	▶ Naładuj akumulator.
		Łańcuch jest nieprawidłowo naostrzony.	▶ Naostrzyć prawidłowo łańcuch.
		Łańcuch piły jest naprężony za mocno.	▶ Naprężyć prawidłowo łańcuch.
		Nasmarowanie łańcucha jest niewystarczające.	▶ Nasmarować łańcuch.
Przecinarka pracuje za krótko na akumulatorze.		Akumulator nie jest całkowicie naładowany.	▶ Naładować do końca akumulator.

Usterka	Diody na przecinacze	Przyczyna	Sposób usunięcia
		Przekroczona żywotność akumulatora.	► Wymienić akumulator.

## 18.2 Usuwanie usterek ładowarki

Usterka	Dioda na ładowarce	Przyczyna	Sposób usunięcia
Akumulator nie jest ładowany.	Diody świeci na czerwono.	Akumulator jest za ciepły lub za zimny.	► Zostawić akumulator w ładowarce. Ładowanie rozpocznie się automatycznie po osiągnięciu prawidłowej temperatury.
	Diody LED miga na czerwono.	Połączenie elektryczne między ładowarką a akumulatorem jest przerwane.	► Wyciągnąć akumulator. ► Oczyszczyć styki elektryczne w ładowarce. ► Włożyć akumulator.
		W ładowarce wystąpiła usterka.	► Nie używać ładowarki i skontaktować się z autoryzowanym dealerm STIHL.
		Usterka akumulatora.	► Nie używać akumulatora i skontaktować się z autoryzowanym dealerm STIHL.
Ładowarka nie wykonuje auto-testu.	Diody nie zaświeci na ok. 1 sekundę na zielono, a następnie na ok. 1 sekundę na czerwono.	Połączenie elektryczne z ładowarką zostało przez chwilę przerwane.	► Wyciągnąć wtyczkę z gniazdka. ► Odczekać 1 minutę. ► Podłączyć wtyczkę do gniazdka.

## 19 Dane techniczne

### 19.1 Przecinarka do drewna STIHL GTA 26

- Dozwolony akumulator: STIHL AS
- Masa bez akumulatora, z prowadnicą i łańcuchem: 1,2 kg

Czas pracy jest podany na stronie [www.stihl.com/battery-life](http://www.stihl.com/battery-life).

### 19.2 Koła napędowe

Można stosować następujące koła napędowe:

- 6-zębowe do 1/4" P
- Maksymalna prędkość łańcucha: 8,0 m/s

### 19.3 Minimalna głębokość rowka prowadnicy

Minimalna głębokość rowka zależy od podziałki prowadnicy.

- 1/4" P: 4 mm

### 19.4 Akumulator STIHL AS

- Rodzaj akumulatora: litowo-jonowy
- Napięcie: 10,8 V
- Pojemność w Ah: patrz tabliczka znamionowa
- Pojemność w Wh: patrz tabliczka znamionowa
- Ciężar w kg: patrz tabliczka znamionowa

### 19.5 Ładowarka STIHL AL 1

- Napięcie znamionowe: patrz tabliczka znamionowa
- Częstotliwość: patrz tabliczka znamionowa
- Moc znamionowa: patrz tabliczka znamionowa
- Prąd ładowania: patrz tabliczka znamionowa
- Maksymalna pojemność dozwolonego akumulatora STIHL AS: 12,5 Ah

Czasy ładowania są podane na stronie [www.stihl.com/charging-times](http://www.stihl.com/charging-times).

### 19.6 Przedłużacze

W przypadku korzystania z przedłużacza przekrój ich żył w zależności od napięcia i długości przedłużacza musi wynosić:

**Jeśli napięcie znamionowe na tabliczce znamionowej wynosi 220 V do 240 V:**

- Długość kabla do 20 m: AWG 15 / 1,5 mm<sup>2</sup>
- Długość kabla 20 m do 50 m: AWG 13 / 2,5 mm<sup>2</sup>

**Jeśli napięcie znamionowe na tabliczce znamionowej wynosi 100 V do 127 V:**

- Długość kabla do 10 m: AWG 14 / 2,0 mm<sup>2</sup>
- Długość kabla 10 m do 30 m: AWG 12 / 3,5 mm<sup>2</sup>



## 19.7 Zakresy temperatury



### OSTRZEŻENIE

- Akumulator nie jest całkowicie odporny na wszystkie czynniki otoczenia. Pod wpływem niektórych zjawisk lub czynników może dojść do jego pożaru lub wybuchu. Może dojść do poważnych obrażeń lub szkód materialnych.
  - ▶ Nie ładować akumulatora w temperaturze poniżej  $-20^{\circ}\text{C}$  ani powyżej  $+50^{\circ}\text{C}$ .
  - ▶ Nie używać przecinarki, akumulatora ani ładowarki w temperaturze poniżej  $-20^{\circ}\text{C}$  ani powyżej  $+50^{\circ}\text{C}$ .
  - ▶ Nie przechowywać przecinarki, akumulatora ani ładowarki w temperaturze poniżej  $-20^{\circ}\text{C}$  ani powyżej  $+70^{\circ}\text{C}$ .

## 19.8 Zalecane zakresy temperatury

Dla uzyskania optymalnej sprawności przecinarki, akumulatora i ładowarki nie przekraczać następujących zakresów temperatury:

- Ładowanie: od  $5^{\circ}\text{C}$  do  $40^{\circ}\text{C}$
- Użytkowanie: od  $-10^{\circ}\text{C}$  do  $+40^{\circ}\text{C}$
- Przechowywanie: od  $-20^{\circ}\text{C}$  do  $+50^{\circ}\text{C}$

Jeśli akumulator będzie ładowany, użytkowany lub przechowywany poza zalecanym zakresem temperatury, jego sprawność może się zmniejszyć.

Jeśli akumulator jest wilgotny lub mokry, należy go zostawić na co najmniej 48 godz. do wyschnięcia w temperaturze między  $+15^{\circ}\text{C}$  a  $+50^{\circ}\text{C}$  i przy wilgotności powietrza poniżej 70%. Wyższa wilgotność powietrza może wydłużyć czas schnięcia.

## 19.9 Poziomy hałasu i wibracji

Wartość korekcji poziomu ciśnienia akustycznego wynosi 2 dB(A). Wartość korekcji poziomu mocy akustycznej wynosi 2 dB(A). Wartość korekcji poziomu drgań wynosi  $2 \text{ m/s}^2$ .

## 20 Kombinacje prowadnicy i piły łańcuchowej

### 20.1 Przecinarka do drewna STIHL GTA 26

Podziałka	Grubość ogniwa napędowego/ Szerokość rowka	Długość	Prowadnica	Liczba zębów kółka gwiazdkowego	Liczba ogniw napędowych	Łańcuch piły
1/4" P	1,1 mm	10 cm	Light	-	28	71 PM3 (Typ 3670)

Długość cięcia prowadnicy zależy od używanej przecinarki i łańcucha. Rzeczywista długość rządu prowadnicy może być mniejsza niż podana długość.

Firma STIHL zaleca stosowanie ochrony słuchu.

- Poziom ciśnienia akustycznego  $L_{pA}$  zmierzony wg EN 62841-4-1: 77 dB(A)
- Poziom mocy akustycznej  $L_{WA}$  zmierzony wg EN 62841-4-1: 86 dB(A)
- Poziom drgań  $a_{hv}$  zmierzony wg EN 62841-4-1:
  - Uchwyt manipulacyjny:  $2,8 \text{ m/s}^2$
  - Uchwyt:  $2,9 \text{ m/s}$ .

Podane poziomy mocy akustycznej i drgań zostały zmierzone zgodnie ze znormalizowaną procedurą testową i mogą służyć do porównywania urządzeń elektrycznych. Rzeczywiste poziomy mocy akustycznej i drgań mogą różnić się od podanych wartości w zależności od sposobu używania urządzenia. Podane poziomy mocy akustycznej i drgań mogą być wykorzystane do wstępnego oszacowania obciążenia hałasem i wibracjami. Należy oszacować rzeczywiste obciążenie hałasem i wibracjami. Można przy tym uwzględnić także czas, przez jaki urządzenie elektryczne jest wyłączone, oraz czas, przez jaki jest wprawdzie włączone, ale pracuje bez obciążenia.

Informacje na temat spełnienia wymagań dyrektywy 2002/44/WE dotyczącej ochrony pracowników przed wibracjami podano na stronie: [www.stihl.com/vib](http://www.stihl.com/vib).

### 19.10 REACH

Rozporządzenie REACH jest unijnym rozporządzeniem w sprawie rejestracji, oceny, udzielania zezwoleń i stosowanych ograniczeń w zakresie chemikaliów.

Informacje dotyczące zgodności z rozporządzeniem REACH znajdują się pod adresem: [www.stihl.com/reach](http://www.stihl.com/reach).

## 21 Części zamienne i akcesoria

### 21.1 Części zamienne i akcesoria

**STIHL** Symbole te oznaczają oryginalne części zamienne i akcesoria marki STIHL.

Firma STIHL zaleca używanie oryginalnych części zamiennych i akcesoriów STIHL.

Mimo nieustannej obserwacji rynku firma STIHL nie jest w stanie ocenić niezawodności, bezpieczeństwa i przydatności części zamiennych i akcesoriów innych producentów i dlatego nie może ręczyć za ich używanie.

Oryginalne części zamienne i akcesoria STIHL można nabyć u dealerów STIHL.

## 22 Utylizacja

### 22.1 Utylizacja przecinarki, akumulatora i ładowarki

Informacje na temat utylizacji są dostępne w lokalnym urzędzie lub u dealera marki STIHL.

Nieprawidłowa utylizacja może powodować szkody na zdrowiu i obciążać środowisko.

- ▶ Produkty STIHL i ich opakowania zgodnie z lokalnymi przepisami oddać do właściwego miejsca zbiórki w celu recyklingu.
- ▶ Nie wyrzucać do zwykłego pojemnika na odpady komunalne.

## 23 Deklaracja zgodności UE

### 23.1 Przecinarka do drewna STIHL GTA 26

ANDREAS STIHL AG & Co. KG  
Badstraße 115  
D-71336 Waiblingen

Niemcy

oświadcza na własną odpowiedzialność, że  
– Wykonanie: Akumulatorowa przecinarka do drewna

- Producent: STIHL
- Typ: GTA 26
- Identyfikacja serii: GA01
- Akcesoria: przedłużenie GTA 26 (GA01 820 5000)

spełnia odnośne przepisy dyrektywy 2011/65/UE, 2006/42/WE, 2014/30/UE i 2000/14/WE oraz została skonstruowana i wyprodukowana zgodnie z normami

EN 55014-1, EN 55014-2, EN 62841-1 w wersji obowiązującej w dniu produkcji.

Badanie typu WE zgodnie z dyrektywą 2006/42/WE art. 12.3(b) zostało przeprowadzone przez: VDE Prüf- u. Zertifizierungsinstitut (NB 0366), Merianstraße 28, 63069 Offenbach, Niemcy  
– Numer certyfikacji: 40050017

Zmierzony i gwarantowany poziom mocy akustycznej wyznaczono zgodnie z dyrektywą 2000/14/WE, załącznik V.

- Zmierzony poziom mocy akustycznej: 88 dB(A)
- Gwarantowany poziom mocy akustycznej: 90 dB(A)

Dokumentacja techniczna jest przechowywana w dziale certyfikacji produktów firmy ANDREAS STIHL AG & Co. KG.

Rok produkcji, kraj produkcji oraz numer seryjny są podane na urządzeniu.

Waiblingen, 15.06.2023

ANDREAS STIHL AG & Co. KG

z up. 

Robert Olma, Vice President, Regulatory Affairs & Global Governmental Relations

## 24 Deklaracja zgodności UKCA

### 24.1 Przecinarka do drewna STIHL GTA 26

**UK  
CA**

ANDREAS STIHL AG & Co. KG  
Badstraße 115  
D-71336 Waiblingen

Niemcy

oświadcza na własną odpowiedzialność, że  
– Wykonanie: Akumulatorowa przecinarka do drewna

- Producent: STIHL
- Typ: GTA 26
- Identyfikacja serii: GA01
- Akcesoria: przedłużenie GTA 26 (GA01 820 5000)

spełnia odnośne wymagania brytyjskich rozporządzeń The Restriction of the Use of Certain Hazardous Substances in Electrical and Electronic Equipment Regulations 2012, Supply of Machinery (Safety) Regulations 2008, Electromagnetic Compatibility Regulations 2016 i Noise Emission in the Environment by Equipment for use Outdoors Regulations 2001 oraz zostało skonstruowane i wyprodukowane zgodnie z normami EN 55014-1, EN 55014-2, EN 62841-1 w wersjach obowiązujących w dniu produkcji.

Badanie typu zostało przeprowadzone przez: Intertek Testing & Certification Ltd, Academy Place, 1 – 9 Brook Street, Brentwood Essex, CM14 5NQ, United Kingdom  
– Numer certyfikacji: UK-MCR-0043

Do ustalenia zmierzonego i gwarantowanego poziomu mocy akustycznej zastosowano postępowanie przewidziane przez brytyjskie rozporządzenie Noise Emission in the Environment by Equipment for use Outdoors Regulations 2001, Schedule 8.

– Zmierzony poziom mocy akustycznej:  
88 dB(A)

– Gwarantowany poziom mocy akustycznej:  
90 dB(A)

Dokumentacja techniczna jest przechowywana w firmie ANDREAS STIHL AG & Co. KG.

Rok produkcji, kraj produkcji oraz numer seryjny są podane na urządzeniu.

Waiblingen, 15.06.2023

ANDREAS STIHL AG & Co. KG

z up. 

Robert Olma, Vice President, Regulatory Affairs & Global Governmental Relations

## 25 Adresy

www.stihl.com

## 26 Ogólne wskazówki bezpieczeństwa obowiązujące podczas pracy narzędziami z napędem elektrycznym

### 26.1 Wprowadzenie

Niniejszy rozdział oddaje sens ogólnych zasad bezpieczeństwa pracy przy użyciu ręcznych,

mechanicznych elektronarzędzi, wstępnie sformułowanych w normie EN/IEC 62841.

Firma STIHL jest zobowiązana do przedrukowania tych tekstów.

W wypadku akumulatorowych urządzeń STIHL nie znajdują zastosowania wskazówki bezpieczeństwa podane w punkcie „Elektryczne wskazówki bezpieczeństwa” dot. unikania porażenia prądem elektrycznym.



### OSTRZEŻENIE

- **Przeczytać wszystkie wskazówki bezpieczeństwa, instrukcje, ilustracje i dane techniczne dołączone do tego elektronarzędzia.** Nieprzestrzeganie poniższych instrukcji może spowodować porażenie prądem elektrycznym, wybuch pożaru i/lub ciężkie obrażenia ciała. **Wszystkie wskazówki i zalecenia dotyczące bezpieczeństwa należy starannie przechować w celu ewentualnego posłuszenia się nimi w przyszłości.**

Pojęcie "elektronarzędzie" zastosowane w niniejszych wskazówkach dotyczących bezpieczeństwa odnosi się do elektronarzędzi, których napęd stanowi napięcie sieciowe (z przewodem zasilania sieciowego) oraz tych, do których napędu użyto akumulatora (bez przewodu zasilania sieciowego).

### 26.2 Bezpieczeństwo na stanowisku pracy

- a) **Utrzymywać porządek i zapewnić dobre oświetlenie na stanowisku pracy.** Nieporządek lub niewystarczające oświetlenie mogą być przyczyną wypadku.
- b) **Nie należy pracować elektronarzędziem w otoczeniu, w którym występuje zagrożenie eksplozją, w którym znajdują się łatwopalne ciecze, gazy i pyły.** Elektronarzędzia wytwarzają iskry, które mogą spowodować zapłon pyłów lub oparów.
- c) **Podczas używania elektronarzędzia nie pozwolić na zbliżanie się dzieci i innych osób.** W razie odwrócenia uwagi można łatwo utracić kontrolę nad elektronarzędziem.

### 26.3 Bezpieczeństwo elektryczne

- a) **Wtyczka zasilania elektronarzędzia musi pasować do gniazda elektrycznego. Nie wolno w żaden sposób modyfikować wtyczki. Nie używać przejściówek razem z uziemio-**

- nymi elektronarzędziami. Niezmodyfikowane wtyczki i odpowiednie gniazdka elektryczne zmniejszają ryzyko porażenia prądem elektrycznym.
- b) **Unikać kontaktu ciała z uziemionymi powierzchniami, np. rurami, grzejnikami, piecami i lodówkami.** Jeżeli ciało użytkownika jest uziemione, występuje podwyższone ryzyko porażenia prądem elektrycznym.
  - c) **Chronić elektronarzędzia przed deszczem i wilgocią.** Jeżeli woda wniknie do wnętrza elektronarzędzia, zwiększa się ryzyko porażenia prądem elektrycznym.
  - d) **Nie używać przewodu zasilającego w niewłaściwy sposób. Nie używać przewodu zasilającego do przenoszenia, ciągnięcia lub wyciągania wtyczki z gniazdka. Chronić przewód zasilający przed wysokimi temperaturami, kontaktem z olejami, ostrymi krawędziami oraz ruchomymi elementami.** Uszkodzone lub poskręcane przewody zwiększają ryzyko porażenia prądem elektrycznym.
  - e) **W przypadku używania elektronarzędzia na zewnątrz wolno stosować wyłącznik przedłużacza do użytku na zewnątrz.** Stosowanie przedłużacza dopuszczalnego do użytku na zewnątrz zmniejsza ryzyko porażenia prądem elektrycznym.
  - f) **Jeżeli nie można uniknąć użycia elektronarzędzia w wilgotnym otoczeniu, należy stosować wyłącznik różnicowo-prądowy.** Używanie wyłącznika różnicowo-prądowego zmniejsza ryzyko porażenia prądem elektrycznym.
- o) **Przed podniesieniem i przenoszeniem elektronarzędzia należy sprawdzić, czy jest ono wyłączone.** Noszenie elektronarzędzia z palcem na włączniku lub podłączanie do zasilania włączonego elektronarzędzia może prowadzić do wypadków.
  - d) **Przed włączeniem elektronarzędzia należy usunąć wszystkie narzędzia do ustawiania i klucze.** Narzędzie lub klucz znajdujący się w obracającym się elemencie elektronarzędzia może spowodować obrażenia.
  - e) **Unikać pracy w nienaturalnej pozycji ciała. Przyjąć prawidłową i stabilną postawę ciała, aby nie stracić równowagi.** Dzięki temu w niespodziewanych sytuacjach łatwiej jest zachować kontrolę nad elektronarzędziem.
  - f) **Nosić odpowiednią odzież roboczą. Nie nosić zbyt obszernej odzieży ani biżuterii. Nie zbliżać włosów i odzieży do ruchomych elementów.** Luźna odzież, biżuteria lub długie włosy mogą zostać pochwycone przez ruchome elementy.
  - g) **Jeśli można zamontować urządzenia odciążowe, należy je podłączyć i używać zgodnie z przeznaczeniem.** Zastosowanie odkurzacza zmniejsza zagrożenia powodowane przez pył.
  - h) **Nie ulegać fałszywemu poczuciu bezpieczeństwa i nie ignorować zasad bezpieczeństwa dotyczących elektronarzędzi, nawet jeśli po wielokrotnym użyciu użytkownik potrafi korzystać z elektronarzędzia.** Brak ostrożności może w ciągu ułamków sekundy spowodować ciężkie obrażenia.

## 26.4 Bezpieczeństwo ludzi

- a) **Podczas pracy elektronarzędziem należy zachować ostrożność, uwagę i zdrowy rozsądek. Nie pracować elektronarzędziem w przypadku zmęczenia lub pod wpływem narkotyków, alkoholu i leków.** Moment nieuwagi podczas pracy elektronarzędziem może prowadzić do poważnych obrażeń.
- b) **Stosować środki ochrony indywidualnej i zawsze nosić okulary ochronne.** Stosowanie środków ochrony indywidualnej, takich jak maska przeciwpyłowa, obuwie ochronne z antypoślizgowymi podeszwami, kask ochronny czy ochronniki słuchu, dostosowanych do rodzaju elektronarzędzia i warunków pracy, zmniejsza ryzyko obrażeń.
- c) **Unikać niezamierzonego uruchomienia. Przed podłączeniem elektronarzędzia do zasilania i/lub podłączeniem akumulatora**

## 26.5 Używanie elektronarzędzia

- a) **Nie przeciągać elektronarzędzia. Do pracy używać odpowiedniego elektronarzędzia.** Dobór odpowiedniego elektronarzędzia zwiększa wygodę i bezpieczeństwo pracy.
- b) **Nie używać elektronarzędzia z uszkodzonym włącznikiem.** Elektronarzędzie, którego nie można włączyć ani wyłączyć, jest niebezpieczne i musi zostać natychmiast naprawione.
- c) **Przed dokonaniem ustawień w urządzeniu, wymianą elementów wyposażenia lub odłożeniem elektronarzędzia należy wyciągnąć wtyczkę z gniazdka oraz/lub wyjąć akumulator.** Uniemożliwi to niezamierzone uruchomienie elektronarzędzia.
- d) **Jeżeli elektronarzędzie nie będzie używane, należy odłożyć je w miejscu poza**

**zasięgiem dzieci. Nie udostępniać elektronarzędzia osobom, które nie potrafią go obsługiwać lub nie przeczytały niniejszej instrukcji.** Elektronarzędzia są niebezpieczne, jeżeli są używane przez osoby niedysponujące odpowiednim doświadczeniem.

- e) **Dbać odpowiednio o elektronarzędzia i narzędzia. Sprawdzać, czy ruchome elementy działają prawidłowo i czy poruszają się swobodnie, czy elementy nie są pęknięte lub uszkodzone w stopniu pogarszającym działanie elektronarzędzia. Przed rozpoczęciem pracy należy naprawić uszkodzone elementy.** Przyczyną wielu wypadków przy pracy jest brak prawidłowej konserwacji elektronarzędzi.
- f) **Narzędzia tnące muszą być naostrzone i czyste.** Starannie pielęgnowane narzędzia tnące z naostrzonymi krawędziami tnącymi rzadziej się klinują i są łatwiejsze w prowadzeniu.
- g) **Używać elektronarzędzi, wyposażenia i narzędzi zgodnie z niniejszymi wskazówkami. Należy przy tym uwzględnić warunki pracy oraz wykonywane zadanie.** Używanie elektronarzędzi do innych celów może prowadzić do niebezpiecznych sytuacji.
- h) **Uchwyty i powierzchnie uchwytów muszą być suche, czyste i niezabrudzone olejem i smarem.** Śliszkie uchwyty i powierzchnie uchwytów nie pozwalają na bezpieczną obsługę i zachowanie kontroli nad elektronarzędziem w nieprzewidzianych sytuacjach.

## 26.6 Stosowanie i obchodzenie się z narzędziem akumulatorowym

- a) **Akumulatory należy ładować wyłącznie przy pomocy ładowarek, które są zalecane przez producenta.** Dla ładowarek, które zostały skonstruowane dla określonego rodzaju akumulatorów, występuje zagrożenie wybuchem pożaru, jeżeli zostaną zastosowane do ładowania innych akumulatorów.
- b) **W związku z tym, do urządzeń elektrycznych wolno stosować tylko te akumulatory, które zostały dla nich przewidziane.** Używanie innych akumulatorów może być przyczyną obrażeń i prowadzić do pożaru.
- c) **Nie wolno przechowywać nieużywanych akumulatorów w pobliżu spinaczy biurowych, monet, kluczy, gwoździ, śrub lub innych małych przedmiotów metalowych, które mogłyby doprowadzić do zwarcia biegunów aku-**

**mulatora.** Zwarcie pomiędzy zestykami akumulatora może prowadzić do poparzeń lub do wybuchu pożaru.

- d) **Przy nieprawidłowym użytkowaniu z akumulatora może wypłynąć ciecz. Należy unikać kontaktu z cieczą. W razie przypadkowego przedostanie się do oczu, należy dodatkowo skorzystać z pomocy lekarza.** Wypływająca ciecz akumulatorowa może wywołać podrażnienia skóry i spowodować poparzenia.
- e) **Nie wolno korzystać z uszkodzonego lub zmodyfikowanego akumulatora.** Uszkodzone lub zmodyfikowane akumulatory mogą zachowywać się w sposób nieprzewidywany i spowodować pożar, wybuch lub ciężkie obrażenia.
- f) **Nie wolno narażać akumulatora na działanie ognia lub wysokich temperatur.** Ogień lub temperatura wynosząca ponad 130°C (265°F) mogą spowodować wybuch.
- g) **Należy przestrzegać wszystkich instrukcji ładowania i nie ładować akumulatora lub narzędzia akumulatorowego poza zakresem temperatur podanym w instrukcji użytkowania.** Nieprawidłowe ładowanie lub ładowanie poza zakresem temperatur podanym w instrukcji użytkowania może prowadzić do uszkodzenia akumulatora i zwiększać ryzyko pożaru.

## 26.7 Serwis

- a) **Naprawy posiadanego urządzenia elektrycznego należy zlecać tylko wykwalifikowanym elektrotechnikom oraz wyłącznie z zastosowaniem oryginalnych części zamiennych.** W ten sposób można stwierdzić, że urządzenie jest bezpieczne.
- b) **Nie wolno nigdy poddawać konserwacji uszkodzonych akumulatorów.** Wszystkie prace konserwacyjne związane z akumulatorami mogą być przeprowadzane tylko przez producenta lub upoważnione punkty obsługi klienta.

## 26.8 Wskazówki bezpieczeństwa dotyczące przecinarki

**Ogólne wskazówki bezpieczeństwa dotyczące przecinarki**

- a) **Podczas pracy przecinarki nie zbliżać żadnej części ciała do łańcucha. Przed uruchomieniem przecinarki należy się upewnić, czy piła łańcuchowa niczego nie dotyka.** Podczas



- pracy przecinarką wystarczy krótki moment nieuwagi, aby element odzieży lub część ciała zostały pochwycone przez łańcuch.
- b) **Zawsze trzymać przecinarkę jedną ręką za uchwyt manipulacyjny, a drugą ręką za dodatkowy uchwyt.**
- c) **Ze względu na to, że przecinarka może natrafić na niewidoczne przewody elektryczne, należy trzymać ją wyłącznie za izolowane powierzchnie uchwytów.** Dotknięcie łańcuchem przewodu będącego pod napięciem może spowodować, że metalowe elementy urządzenia znajdują się również pod napięciem, co może prowadzić do porażenia prądem elektrycznym.
- d) **Nosić okulary ochronne. Zaleca się stosowanie środków ochrony słuchu, głowy, dłoni, nóg i stóp.** Odpowiednia odzież ochronna zmniejsza ryzyko odniesienia obrażeń z powodu odskakujących wiórów i przypadkowego dotknięcia łańcucha.
- e) **Nie używać przecinarki stojąc na drzewie, drabinie, dachu lub niestabilnej powierzchni.** Praca w taki sposób może spowodować obrażenia ciała.
- f) **Należy zwrócić uwagę na to, żeby praca przecinarką była wykonywana zawsze na stabilnym, bezpiecznym i równym stanowisku pracy.** Śliskie podłoże lub niestabilna powierzchnia mogą spowodować utratę równowagi lub kontroli nad przecinarką.
- g) **Podczas cięcia naprężonych gałęzi należy zawsze liczyć się z tym, że mogą one odskoczyć.** Po usunięciu naprężenia we włóknach drewna naprężona gałąź może uderzyć w operatora i/lub spowodować utratę kontroli nad przecinarką.
- h) **Zachować szczególną ostrożność podczas cięcia podszycia i młodych drzew.** Cienkie gałęzie mogą się wplątać w pilarkę i uderzyć w operatora lub pozbawić go równowagi.
- i) **Przecinarkę należy przenosić w stanie wyłączonym, z łańcuchem skierowanym od ciała.** Podczas transportu lub przechowywania przecinarki należy zawsze zakładać osłonę. Staranne postępowanie z przecinarką zmniejsza prawdopodobieństwo przypadkowego dotknięcia obracającego się łańcucha.
- j) **Przestrzegać zaleceń dotyczących smarowania i naprężania łańcucha oraz wymiany prowadnicy i łańcucha.** Łańcuch, który nie jest prawidłowo naprężony lub nasmarowany,

może ulec zerwaniu lub zwiększyć ryzyko odniesienia obrażeń.

- k) **Ciąć wyłącznie drewno. Przecinarki nie używać do prac, do których nie jest ona przeznaczona. Przykład: nie używać przecinarki do cięcia metalu, tworzyw sztucznych, ścian murowanych lub materiałów budowlanych z wyjątkiem materiałów z drewna.** Używanie przecinarki do prac, do których nie jest przeznaczona, może prowadzić do niebezpiecznych sytuacji.
- l) **Przecinarka nie nadaje się do ścinki drzew.** Używanie przecinarki do prac, do których nie jest przeznaczona, może prowadzić do odniesienia poważnych obrażeń przez użytkownika lub inne osoby.
- m) **Przestrzegać wszystkich instrukcji dotyczących usuwania nagromadzonego materiału z przecinarki oraz jej przechowywania i konserwacji. Sprawdzić, czy włącznik jest wyłączony, a akumulator wyjęty.** Niespodziewane uruchomienie przecinarki podczas usuwania nagromadzonego materiału lub prac konserwacyjnych może prowadzić do poważnych obrażeń.

## СЪДЪРЖАНИЕ

1	Предговор.....	288
2	Информация относно настоящото Ръководство за употреба.....	288
3	Преглед на съдържанието.....	289
4	Указания за безопасност.....	290
5	Подготовка на машината за рязане на дървесина за работа.....	300
6	Зареждане на акумулатора и светодиодите.....	300
7	Сглобяване на машината за рязане на дървесина.....	302
8	Поставяне и изваждане на акумулатора.....	303
9	Включване и изключване на машината за рязане на дървесина.....	304
10	Проверка на машината за рязане на дървесина и на акумулаторната батерия.....	304
11	Работа с машината за рязане на дървесина.....	306
12	След работа.....	306
13	Транспортиране.....	307
14	Съхранение.....	307
15	Почистване.....	308
16	Поддръжка /обслужване.....	309

17	Ремонт.....	309
18	Отстраняване на неизправности.....	310
19	Технически данни.....	312
20	Комбинации от направляваща шина и режеща верига.....	314
21	Резервни части и принадлежности.....	314
22	Отстраняване /изхвърляне.....	314
23	Декларация на ЕС (EU) за съответствие .....	314
24	Декларация за съответствие UKCA.....	315
25	Адреси.....	315
26	Общи указания за безопасност за електрически инструменти.....	315

## 1 Предговор

Уважаеми клиенти,

Радваме се, че сте избрали изделие на фирма STIHL. Ние разработваме и произвеждаме продукти с най-високо качество в съответствие с изискванията на нашите клиенти. Така се създават продукти, които се отличават с висока надеждност дори при изключително високо натоварване.

STIHL също така държи на най-високото ниво в обслужването. Сътрудниците в специализираните ни търговски обекти са готови да ви дадат компетентна консултация и съвети, както и да поемат комплексно техническо обслужване на закупените от Вас апарати.

STIHL е категоричен привърженик на устойчивото и отговорно отношение към природата. Настоящото ръководство за употреба следва да Ви подпомогне в продължителното, сигурно и екологично използване на Вашия продукт на STIHL.

Благодарим Ви за доверието и Ви пожелаваме удоволствие от употребата на изделието от фирма STIHL.



Dr. Nikolas Stihl

**ВАЖНО! ПРОЧЕТЕТЕ ПРЕДИ УПОТРЕБА – И СЪХРАНЯВАЙТЕ.**

## 2 Информация относно настоящото Ръководството за употреба

### 2.1 Действащи документи

Валидни са местните предписания за безопасност.

- ▶ Допълнително към настоящото ръководство за употреба да се прочетат, разберат и съхраняват следните документи:
  - Информация за мултифункционалното масло STIHL MultiOil Bio: [www.stihl.com/safety-data-sheets](http://www.stihl.com/safety-data-sheets)
  - Информация за безопасност за акумулаторните батерии и изделията с вградена акумулаторна батерия на STIHL: [www.stihl.com/safety-data-sheetswww.stihl.com/safety-data-sheets](http://www.stihl.com/safety-data-sheetswww.stihl.com/safety-data-sheets)

### 2.2 Обозначение на предупредителни указания, които се срещат в текста

#### ОПАСНОСТ

- Това указание предупреждава за опасностите, които могат да доведат до тежки наранявания или до смърт.
  - ▶ Посочените мерки ще помогнат за предотвратяването на тежки наранявания или смърт.

#### ПРЕДУПРЕЖДЕНИЕ

- Това указание предупреждава за опасностите, които могат да доведат до тежки наранявания или до **смърт**.
  - ▶ Посочените мерки ще помогнат за предотвратяването на тежки наранявания или смърт.

#### УКАЗАНИЕ

- Това указание предупреждава за опасности, които могат да доведат до материални щети.
  - ▶ Посочените мерки ще помогнат за предотвратяването на материални щети.

### 2.3 Символи в текста



Този символ насочва към глава от настоящото ръководството за употреба.



### 3 Преглед на съдържанието

#### 3.1 Машина за рязане на дървесина, акумулаторна батерия и зарядно устройство

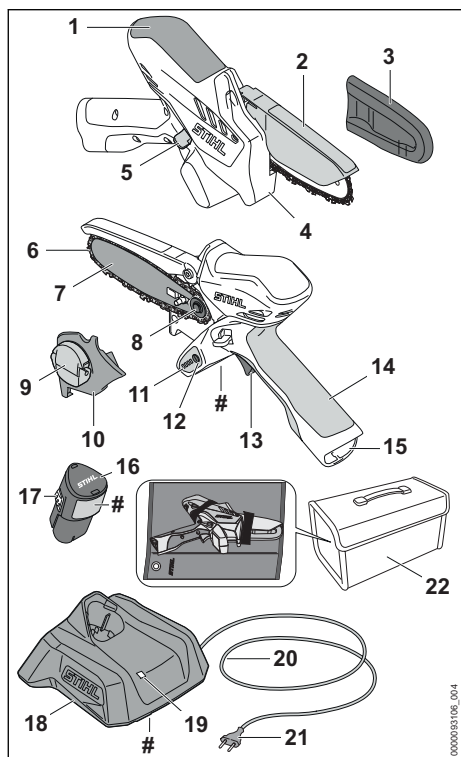

##### 1 Място за хващане

Мястото за хващане служи за държане и водене на машината за рязане на дървесина.

##### 2 Предпазен капак

Предпазният капак защитава ползвателя от контакт с режещата верига.

##### 3 Предпазител на веригата

Предпазителят на веригата защитава ползвателя от контакт с режещата верига.

##### 4 Ограничител

По време на работа ограничителят поддържа машината за рязане на дървесина върху дървото.

##### 5 Блокиращ лост

Блокиращият лост деблокира лоста за ръчно включване/изключване.

##### 6 Режеща верига

Режещата верига разрязва дървения материал.

##### 7 Направляваща шина

Направляващата шина направлява режещата верига.

##### 8 Верижно зъбно колело

Верижното зъбно колело задвижва режещата верига.

##### 9 Крилчата гайка

Крилчатата гайка фиксира капака на верижното зъбно колело към машината за рязане на дървесина.

##### 10 Капак на верижното зъбно колело

Капакът на верижното зъбно колело покрива верижното зъбно колело и закрепва направляващата шина към машината за рязане на дървесина.

##### 11 Светодиоди

Светодиодите показват състоянието на зареждане на акумулаторната батерия и евентуални неизправности.

##### 12 Бутон

С този бутон се активират светодиодите на машината за рязане на дървесина.

##### 13 Лост за ръчно включване/изключване

Лостът за ръчно включване/изключване включва и изключва машината за рязане на дървесина.

##### 14 Дръжка за управление

Дръжката за управление служи за управление, носене и водене на машината за рязане на дървесина.

##### 15 Приемно гнездо за акумулаторната батерия

Приемното гнездо за акумулаторната батерия поема акумулаторната батерия.

##### 16 Акумулаторна батерия

Акумулаторната батерия захранва машината за рязане на дървесина с енергия.

##### 17 Фиксираща кука

Фиксиращата кука задържа акумулаторната батерия в приемното гнездо за акумулаторна батерия.

##### 18 Зарядно устройство

Зарядното устройство зарежда акумулаторната батерия.

##### 19 Светодиод

Светодиодът показва състоянието на зарядното устройство.

**20 Захранващ кабел**

Захранващият кабел свързва зарядното устройство с щепсела.

**21 Щепсел**

Щепселът свързва захранващия кабел с контакта

**22 Чанта**

Чантата служи за пренасяне и съхраняване на машината за рязане на дървесина, акумулаторната батерия и зарядното устройство. Чантата се съдържа само в обема на доставка на комплекта (състоящ се от машина за рязане на дървесина, акумулаторна батерия и зарядно устройство).

**# Табелка с техническите данни с машинния номер****3.2 Символи**

Символите могат да се намират върху машината за рязане на дървесина, акумулаторната батерия и зарядното устройство и означават следното:

 С този символ се показва посоката на движение на режещата верига.

 Светодиодът свети или мига в зелено. Акумулаторната батерия се зарежда.

 Светодиодът мига в червено. Между акумулаторната батерия и зарядното устройство няма електрически контакт или в акумулаторната батерия или в зарядното устройство има неизправност.

 Дължина на направляващата шина, която може да бъде употребявана.

 Гарантирано максимално ниво на звуковата мощност в съответствие с Директива 2000/14/ЕО в децибели / dB(A), за да се направят сравними звуковите емисии на изделията.

 Посоченото в непосредствена близост до символа показва енергийното съдържание на акумулаторната батерия според спецификацията на производителя на клетката. Наличното за приложение енергийно съдържание е по-ниско.

 Работете с електроуредата в затворено и сухо помещение.

 Не изхвърляйте изделието заедно с битовите отпадъци.

 Прочетете, разберете и съхранявайте ръководството за употреба.

**4 Указания за безопасност****4.1 Предупредителни символи****4.1.1 Машина за рязане на дървесина**

Предупредителните символи върху машината за рязане на дървесина означават следното:



Спазвайте указанията за безопасност и мерките, свързани с тях.



Да се прочете, разбере и съхранява настоящото Ръководство за употреба.



Носете предпазни очила.



Дръжте машината за рязане на дървесина здраво с две ръце.



Не докосвайте движещата се режеща верига.



Изваждайте акумулаторната батерия при прекъсване на работа, транспортиране, съхраняване, извършване на поддръжка или ремонт.



Пазете машината за рязане на дървесина от дъжд и влага.

**4.1.2 Акумулаторна батерия**

Предупредителните символи на акумулаторната батерия означават следното:



Спазвайте указанията за безопасност и мерките, свързани с тях.



Прочетете, разберете и съхранявайте ръководството за употреба.



Пазете акумулаторната батерия от горещина и огън.



Не потапяйте акумулаторните батерии в течности.

### 4.1.3 Зарядно устройство

Предупредителните символи на зарядното устройство означат следното:



Спазвайте указанията за безопасност и мерките, свързани с тях.



Прочетете, разберете и съхранявайте ръководството за употреба.



Зарядното устройство да се предпазва от дъжд и влага.

## 4.2 Употреба по предназначение

Машината за рязане на дървесина STIHL GTA 26 служи за рязане на дървесина.

Машината за рязане на дървесина не бива да се използва при дъжд.

Акумулаторната батерия STIHL AS захранва машината за рязане на дървесина с енергия.

Зарядното устройство STIHL AL 1 зарежда акумулаторната батерия STIHL AS.

### ▲ ПРЕДУПРЕЖДЕНИЕ

- Акумулаторни батерии и зарядни устройства, които не са одобрени от STIHL за употреба с машината за рязане на дървесина, могат да предизвикат пожар и експлозия. Може да се стигне до сериозни наранявания или смърт на хора, както и до материални щети.
  - ▶ Използвайте машината за рязане на дървесина с акумулаторна батерия STIHL AS.
  - ▶ Зареждайте акумулаторната батерия STIHL AS със зарядно устройство STIHL AL 1.
- При използване на машината за рязане на дървесина, акумулаторната батерия или зарядното устройство не по предназначение, може да се стигне до тежко нараняване или смърт на хора, както и до материални щети.
  - ▶ Машината за рязане на дървесина, акумулаторната батерия и зарядното устройство да се използват така, както е описано в това ръководство за употреба.

## 4.3 Изисквания към ползвателя

### ▲ ПРЕДУПРЕЖДЕНИЕ

- Ползвателите, които не са инструктирани предварително, не са в състояние да разпознаят или оценят опасностите, свързани с работата на машината за рязане на дървесина, акумулаторната батерия и зарядното устройство. Ползвателят или други хора могат да бъдат сериозно ранени или убити.
  - ▶ Прочетете, разберете и съхранявайте ръководството за употреба.
- ▶ Ако машината за рязане на дървесина, акумулаторната батерия или зарядното устройство се дават на друг ползвател: да му се предаде също и ръководството за употреба.
- ▶ Уверете се, че ползвателят удовлетворява следните изисквания:
  - Ползвателят е отпочинал.
  - Ползвателят трябва да бъде физически, емоционално и умствено способен да обслужва машината за рязане на дървесина, акумулаторната батерия и зарядното устройство и да работи с тях. Ако ползвателят е с ограничени физически, сетивни или умствени способности, той може да работи с него само под надзора или инструктажа на отговорно лице.
  - Ползвателят е в състояние да разпознае и прецени опасностите от машината за рязане на дървесина, акумулаторната батерия и зарядното устройство.
  - Ползвателят е пълнолетно лице или се обучава професионално в съответствие с националните разпоредби под надзора на друго лице.
  - Ползвателят трябва да е получил инструкции от специализиран търговски обект на STIHL или от друго компетентно лице, преди да пристъпи към работа с машината за рязане на дървесина и преди да използва зарядното устройство за пръв път.
  - Ползвателят не се намира под въздействие на алкохол, медикаменти или наркотици.
- ▶ При съмнения се обърнете към специализиран търговски обект на STIHL.

## 4.4 Облекло и екипировка

### ▲ ПРЕДУПРЕЖДЕНИЕ

- По време на работа дългата коса може да бъде захваната в машината за рязане на дървесина. Ползвателят може да бъде сериозно ранен.
  - ▶ Приберете и осигурете дългата коса по такъв начин, че тя да се намира над раменете.
- По време на предмети могат да бъдат изхвърлени с висока скорост. Ползвателят може да бъде наранен.



- ▶ Носете плътно прилягащи предпазни очила. Подходящи предпазни очила са тези, които са минали проверка по стандарт EN 166 или по националните нормативи и със съответна маркировка се предлагат в търговската мрежа.
- ▶ Носете дълъг панталон.
- Падащи предмети могат да причинят наранявания на главата.
  - ▶ Ако по време на работа надолу падат предмети: носете предпазна каска.
- По време на работа може да се вдигне прах. Вдишаният прах може да увреди здравето и да предизвика алергични реакции.
  - ▶ Ако се вдига прах: носете противопрахова маска.
- Неподходящото облекло може да се оплете в дървета, храсти и в машината за рязане на дървесина. Ползватели без подходящо облекло могат да получат тежки наранявания.
  - ▶ Носете плътно прилягащо облекло.
  - ▶ Не носете шалове и бижута.
- По време на работа ползвателят може да се пореже на дървесина. По време на почистване или поддръжка ползвателят може да влезе в контакт с режещата верига. Ползвателят може да бъде наранен.
  - ▶ Носете работни ръкавици от устойчив материал.
- Ако ползвателят носи неподходящи обувки, той може да се подхлъзне. Ползвателят може да бъде наранен.
  - ▶ Носете здрави затворени обувки с подметки с грайфери.

## 4.5 Работен участък и неговата околност

### 4.5.1 Машина за рязане на дървесина

### ▲ ПРЕДУПРЕЖДЕНИЕ

- Външни лица, деца и животни не могат да разпознават и оценяват опасностите, свързани с работата на машината за рязане на дървесина и опасностите от изхвърчащи с висока скорост предмети. Външни лица, деца и животни могат да получат тежки наранявания и да бъдат причинени материални щети.
  - ▶ Външни лица, деца и животни да не се допускат в работната зона.
  - ▶ Не оставяйте машината за рязане на дървесина без наблюдение.
  - ▶ Уверете се, че деца не могат да играят с машината за рязане на дървесина.
- Машината за рязане на дървесина не е защитен от вода. Ако се работи по време на дъжд или във влажна среда, може да се получи електрически удар. Може да се стигне до сериозни наранявания на ползвателя и повреда на машината за рязане на дървесина.
  - ▶ Да не се работи по време на дъжд или във влажна среда.
- Електрическите компоненти на машината за рязане на дървесина могат да създадат искри. В леснозапалима или експлозивна среда искрите могат да предизвикат пожар или експлозия. Може да се стигне до тежки наранявания и смърт на хора и до материални щети.
  - ▶ Да не се работи в лесно възпламенима или експлозивна среда.



### 4.5.2 Акумулаторна батерия

### ▲ ПРЕДУПРЕЖДЕНИЕ

- Външните лица, децата и животните не могат да разпознават и оценяват опасностите, свързани с акумулаторната батерия. Външните лица, децата и животните могат да получат тежки наранявания.
  - ▶ Дръжте далеч външни лица, деца и животни.
  - ▶ Не оставяйте акумулаторната батерия без надзор.
  - ▶ Уверете се, че деца не могат да играят с акумулаторната батерия.

- Акумулаторната батерия не е защитена срещу всички въздействия на околната среда. Ако акумулаторната батерия е изложена на неподходящи въздействия на околната среда, тя може да се запали, да експлодира или да се повреди непоправимо. Хората могат да бъдат сериозно наранени и да възникнат материални щети.



- ▶ Пазете акумулаторната батерия от горещина и огън.
- ▶ Не хвърляйте ножицата в огън.

- ▶ Не зареждайте, използвайте и съхранявайте акумулаторната батерия извън посочените температурни граници  19.7.



- ▶ Не потапяйте акумулаторните батерии в течности.

- ▶ Дръжте акумулаторната батерия далеч от малки метални части.
- ▶ Не излагайте акумулаторната батерия на високо налягане.
- ▶ Не излагайте акумулаторната батерия на микровълни.
- ▶ Защитете акумулаторната батерия от химикали и соли.

#### 4.5.3 Зарядно устройство

### ▲ ПРЕДУПРЕЖДЕНИЕ

- Външни лица и деца не могат да разпознаят и оценят опасностите, свързани със зарядното устройство и електрическия ток. Може да се стигне до сериозни наранявания или смърт на случайни минувачи, деца и животни.

- ▶ Дръжте далеч външни лица, деца и животни.
- ▶ Уверете се, че деца не могат да играят със зарядното устройство.

- Зарядното устройство не е защитено от вода. Ако се работи по време на дъжд или във влажна среда, може да се получи електрически удар. Може да се стигне до сериозни наранявания на ползвателя и повреда на зарядното устройство.



- ▶ Да не се работи по време на дъжд или във влажна среда.

- Зарядното устройство не е защитено срещу всички въздействия на околната среда. Ако зарядното устройство бъде подложено на неподходящи въздействия от околната среда, то може да се запали или да експло-

дира. Хората могат да бъдат сериозно наранени и да възникнат материални щети.

- ▶ Със зарядното устройство трябва да се работи в затворено и сухо помещение.
- ▶ Със зарядното устройство не бива да се работи в лесно възпламенима или експлозивна среда.
- ▶ При работа зарядното устройство да не се поставя върху лесно възпламенима основа.
- ▶ Зарядното устройство да не се използва и съхранява извън посочените температурни граници,  19.7.

- Хората могат да се спънат в захранващия кабел. Могат да бъдат наранени хора, а зарядното устройство може да се повреди.
  - ▶ Захранващият кабел трябва да се прерака плоско по земята.

## 4.6 Състояние, съответстващо на изискванията за безопасност

### 4.6.1 Машина за рязане на дървесина

Машината за рязане на дървесина се намира в състояние, съответстващо на изискванията за безопасност, когато са изпълнени следните условия:

- Машината за рязане на дървесина не е дефектна.
- Машината за рязане на дървесина е чиста и суха.
- Предпазният капак е монтиран.
- Предпазният капак не е повреден и не е променен.
- Елементите на управлението функционират нормално и не са променени.
- Режещата верига е смазана.
- Следите от износване на верижното зъбно колело не са по-дълбоки от 0,5 mm.
- Монтирана е една от посочените в това ръководство за употреба комбинации от направляваща шина и режещата верига.
- Направляващата шина и режещата верига са монтирани правилно.
- Режещата верига е опъната правилно.
- На тази машина за рязане на дървесина са монтирани оригинални принадлежности на STIHL.
- Принадлежностите са монтирани правилно.

### ▲ ПРЕДУПРЕЖДЕНИЕ

- При състояние, неотговарящо на изискванията за техническа безопасност, е възможно конструктивни части вече да не функционират правилно, а предпазните

устройства - да не действат. Може да се стигне до сериозни наранявания на хора или смърт.

- ▶ Да се работи само с изправна машина за рязане на дървесина.
- ▶ Ако машината за рязане на дървесина е замърсена или мокра: почистете и оставете машината за рязане на дървесина да изсъхне.
- ▶ Не извършвайте промени по машината за рязане на дървесина. Изключение: монтиране на една от посочените в това ръководство за употреба комбинации от направляваща шина и режеща верига.
- ▶ Използвайте машината за рязане на дървесина само с монтиран предпазен капак.
- ▶ Ако предпазният капак е повреден или променен: не работете с машината за рязане на дървесина.
- ▶ Ако елементите на управлението не функционират: не работете с машината за рязане на дървесина.
- ▶ Монтирайте оригинални принадлежности на STIHL за тази машина за рязане на дървесина.
- ▶ Монтирайте направляващата шина и режещата верига така, както е описано в това ръководство за употреба.
- ▶ Монтирайте принадлежностите така, както е описано в това ръководство за употреба или както е описано в ръководството за употреба на принадлежностите.
- ▶ Да не се вкарват никакви предмети в отворите на машината за рязане на дървесина.
- ▶ Сменете износените или повредени указателни табелки.
- ▶ При съмнения се обърнете към специализиран търговски обект на STIHL.

#### 4.6.2 Направляваща шина

Направляващата шина се намира в състояние, съответстващо на изискванията за безопасност, когато са изпълнени следните условия:

- Направляващата шина не е повредена.
- Направляващата шина не е деформирана.
- Каналът е толкова дълбок или е по-дълбок от минималната му дълбочина,  19.3.
- Каналът не е стеснен и не е разширен.

### ▲ ПРЕДУПРЕЖДЕНИЕ

- В състояние, неотговарящо на техническата безопасност, шината не може пра-

вилно да води режещата верига. Движещата се режеща верига може да изскочи от направляващата шина. Може да се стигне до сериозни наранявания на хора или смърт.

- ▶ Да се работи само с неповредена направляваща шина.
- ▶ Ако дълбочината на канала е по-малка от минималната му дълбочина: да се смени направляващата шина.
- ▶ При съмнения се обърнете към специализиран търговски обект на STIHL.

#### 4.6.3 Режеща верига

Режещата верига се намира в състояние, съответстващо на изискванията за безопасност, когато са изпълнени следните условия:

- Режещата верига не е повредена.
- Режещата верига е правилно заточена.
- Маркировките за износване на режещите зъби трябва да се виждат.

### ▲ ПРЕДУПРЕЖДЕНИЕ

- При състояние на апарата, неотговарящо на изискванията за техническа безопасност, частите му не могат да функционират нормално и предпазните устройства престават да действат. Може да се стигне до сериозни наранявания на хора или смърт.
- ▶ Да се работи само с изправна режеща верига.
- ▶ Правилно да се заточва режещата верига.
- ▶ При съмнения и въпроси обърнете се към специализиран търговски обект на STIHL.

#### 4.6.4 Акумулаторна батерия

Акумулаторната батерия се намира в състояние, съответстващо на изискванията за безопасност, когато са изпълнени следните условия:

- Акумулаторната батерия не е повредена.
- Акумулаторната батерия е чиста и суха.
- Акумулаторната батерия функционира и не е променена.

### ▲ ПРЕДУПРЕЖДЕНИЕ

- Акумулаторната батерия повече не може да функционира безопасно, ако не е в състояние, съответстващо на изискванията за безопасност. Може да се стигне до сериозни наранявания на хората.
- ▶ Работете с неповредена и функционираща акумулаторна батерия.

- ▶ Не зареждайте повредена или дефектна акумулаторна батерия.
- ▶ Ако акумулаторната батерия е замърсена: почистете я.
- ▶ Ако акумулаторна батерия е мокра: оставете я да изсъхне,  19.8.
- ▶ Не променяйте акумулаторната батерия.
- ▶ Не вкарвайте предмети в отворите на акумулаторната батерия.
- ▶ Не присъединявайте или свързвайте накъсо електрическите контакти на акумулаторната батерия с метални предмети.
- ▶ Не отваряйте акумулаторната батерия.
- ▶ Сменете износените или повредени указателни табелки.
- От повредена акумулаторна батерия може да изтича течност. Ако течността влезе в контакт с кожата или очите, кожата или очите могат да бъдат раздразнени.
  - ▶ Избягвайте контакт с течността.
  - ▶ При контакт с кожата: засегнатите участъци на кожата да се измият обилно с вода и сапун.
  - ▶ При контакт с очите: очите да се изплакват обилно с вода в продължение на най-малко 15 минути и да се потърси лекар.
- Повредената или дефектна акумулаторна батерия може да мирише необичайно, да пуши гори. Може да се стигне до тежки наранявания и смърт на хора и до материални щети.
  - ▶ Ако акумулаторната батерия мирише необичайно, пуши или гори: тя да не бива да се използва и трябва да се държи далеч от горивни материали.
  - ▶ Ако акумулаторната батерия гори: опитайте се да загазите акумулаторната батерия с пожарогасител или вода.

#### 4.6.5 Зарядно устройство

Зарядното устройство се намира в състояние, съответстващо на изискванията за безопасност, когато са изпълнени следните условия:  
 – Зарядното устройство не е повредено.  
 – Зарядното устройство е чисто и сухо.

### ПРЕДУПРЕЖДЕНИЕ

- При състояние на апарата, неотговарящо на изискванията за техническа безопасност, частите му не могат да функционират нормално и предпазните устройства престават да действат. Може да се стигне до сериозни наранявания на хора или смърт.

- ▶ Да се използва изправно зарядно устройство.
- ▶ Ако зарядното устройство е замърсено или мокро: то трябва да се почисти и да се остави да изсъхне.
- ▶ Не бива да се правят конструктивни промени на зарядното устройство.
- ▶ Да не се вкарват никакви предмети в отворите на зарядното устройство.
- ▶ Електрическите контакти на зарядното устройство да не се присъединяват или свързват накъсо с метални предмети.
- ▶ Зарядното устройство да не се отваря.

## 4.7 Работа

### ПРЕДУПРЕЖДЕНИЕ

- Ако извън работната зона в границата на чуваемост няма хора, не можете да извикате помощ в случай на авария.
  - ▶ Уверете се, че има хора извън работната зона, но в границата на чуваемост.
- В някои ситуации ползвателят не може да работи концентрирано. Ползвателят може да загуби контрол върху машината за рязане на дървесина, да се спъне, да падне и да получи тежко нараняване.
  - ▶ Работете спокойно и съсредоточено.
  - ▶ Ако условията на видимост или осветление са лоши: да не се работи с машината за рязане на дървесина.
  - ▶ Работете самостоятелно с машината за рязане на дървесина.
  - ▶ Не работете над нивото на раменете си.
  - ▶ Внимавайте за препятствия.
  - ▶ Работете от земята и пазете равновесие. Ако се налага да се работи на високо: използвайте повдигателна работна платформа или устойчиви скелета.
  - ▶ При признаци на умора: направете пауза.
- Ползвателят може да се пореже от движещата се режеща верига. Ползвателят може да бъде сериозно наранен.
  - ▶ Да не се докосва движещата се режеща верига.
  - ▶ Ако режещата верига е блокирана от някакъв предмет: изключете машината за рязане на дървесина и извадете акумулаторната батерия. Едва тогава отстранете предмета.
- Движещата се режеща верига се нагрива и се разтяга. Ако режещата верига не е достатъчно смазана и обтегната, тя може да изскочи от направляващата шина или да



се скъса. Това може да доведе до тежко нараняване на хора и до материални щети.

- ▶ Използвайте мултифункционално масло STIHL Multioil Bio или аналогично, био-разградимо мултифункционално масло.
- ▶ По време на работа след всяко зареждане на акумулаторната батерия смазвайте режещата верига.
- ▶ По време на работа редовно правете проверка на опъването на режещата верига. Ако опъването на режещата верига е недостатъчно: опънете режещата верига.
- По време на работа направляващата шина, режещата верига и верижното зъбно колело могат да станат горещи. Ползвателят може да се изгори.
  - ▶ Не докосвайте гореща направляваща шина, режеща верига и верижно зъбно колело.
  - ▶ Изчакайте, докато направляващата шина, режещата верига и верижното зъбно колело се охладят.
  - ▶ Да се носят работни ръкавици от устойчив материал.
- Ако по време на работа забележите промени или нещо необичайно в поведението на машината за рязане на дървесина, това означава, че състоянието на машината за рязане на дървесина може да не съответства на изискванията за техническа безопасност. Това може да доведе до тежко нараняване на хора и до материални щети.
  - ▶ В този случай работата трябва да се прекрати, акумулаторната батерия да се извади и да се потърси специализиран търговски обект на STIHL.
- По време на работа машината за рязане на дървесина може да предизвика вибрации.
  - ▶ Носете ръкавици.
  - ▶ Правете почивки в процеса на работа.
  - ▶ При поява на признаци за нарушено кръвооросяване: посетете лекар.
- Ако движещата се режеща верига попадне върху твърд предмет, може да възникнат искри. Искрите могат да предизвикат пожар в лесновъзпламенима среда. Може да се стигне до тежки наранявания и смърт на хора и до материални щети.
  - ▶ Не бива да се работи в лесновъзпламенима среда.
- Когато лостът за ръчно включване/изключване се пусне, режещата верига продължава да се движи още известно време. Движещата режеща верига може да пореже

хората. Може да се стигне до сериозни наранявания на хората.

- ▶ Изчакайте, докато режещата верига престане да се движи.

## ▲ ОПАСНОСТ

- Ако се работи в участък с токопроводящи кабели под напрежение, режещата верига може да влезе в контакт с токопроводящите кабели под напрежение и да ги повреди. Ползвателят може да получи тежки, дори смъртоносни наранявания.
  - ▶ Да не се работи в участъци с токопроводящи кабели под напрежение.

## 4.8 Реактивни сили

### 4.8.1 Реактивни сили

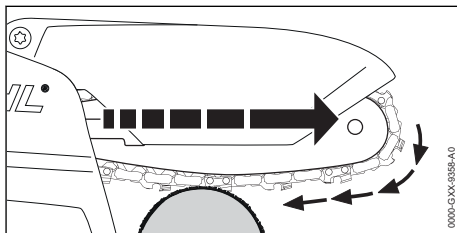

Когато се работи с долната страна на направляващата шина, машината за рязане на дървесина се тегли навън от ползвателя.

## ▲ ПРЕДУПРЕЖДЕНИЕ

- Ако движещата се режеща верига попадне на твърд предмет и бързо спре, машината за рязане на дървесина може внезапно да бъде изтеглена навън от ползвателя. Могат да бъдат наранени хора.
  - ▶ Дръжте машината за рязане на дървесина здраво с две ръце.
  - ▶ Работете така, както е описано в това ръководство за употреба.
  - ▶ Работете с монтиран предпазен капак.
  - ▶ Работете с изправен и непроменен предпазен капак.
  - ▶ Работете само с добре заточена и правилно опъната режеща верига.
  - ▶ Направляващата шина се вкарва на право във вреза, без да се превърта.
  - ▶ Поставете правилно опората.
  - ▶ Работете на пълна газ.

## 4.9 Зареждане

### ▲ ПРЕДУПРЕЖДЕНИЕ

- По време на зареждането повредено или дефектно зарядно устройство може необичайно да мирише или да пуши. Това може да причини наранявания на хора и материални щети.
  - ▶ Извадете щепсела за свързване с електрическата мрежа от контакта.
- При недостатъчно отвеждане на топлина зарядното устройство може да прегрее и да предизвика пожар. Може да се стигне до тежки наранявания и смърт на хора и до материални щети.
  - ▶ Не покривайте зарядното устройство.

## 4.10 Електрическо свързване

Докосване до токопроводящите части може да настъпи по следните причини:

- Захранващият кабел или удължителният проводник е повреден.
- Щепселът на захранващия кабел или удължителния проводник е повреден.
- Контактът не е монтиран правилно.

### ▲ ОПАСНОСТ

- Докосването на токопроводящите части може да доведе до електрически удар. Ползвателят може да получи тежки, дори смъртоносни наранявания.
    - ▶ Уверете се, че захранващият кабел, удължителният кабел и щепселът не са повредени.
- 

Ако захранващият кабел или удължителният проводник е повреден:

  - ▶ Не докосвайте повреденото място.
  - ▶ Извадете щепсела от контакта.
- ▶ Хващайте захранващия кабел, удължителния проводник и техните щепсели само със сухи ръце.
  - ▶ Вкарайте мрежовия щекер на захранващия кабел или удължителния проводник в правилно монтиран контакт с предпазител със защитна контактна система.
  - ▶ Свържете зарядно устройство чрез защитен прекъсвач срещу утечен ток (30 mA, 30 ms).
  - Повреден или неподходящ удължителен проводник може да предизвика електрически удар. Може да се стигне до сериозни наранявания на хора или смърт.
    - ▶ Използвайте удължителен проводник с правилно подбрано сечение,  19.6.

### ▲ ПРЕДУПРЕЖДЕНИЕ

- Неправилно напрежение или неправилна честота в електрическата мрежа може да доведе по време на зареждането до свръхнапрежение в зарядното устройство. Зарядното устройство може да се повреди.
  - ▶ Убедете се, че напрежението и честотата в електрическата мрежа съвпадат с данните, посочени на табелката на зарядното устройство.
- Ако зарядното устройство е свързано към контакт с няколко гнезда, електрическите компоненти могат да се претоварят по време на зареждане. Електрическите компоненти могат да се загреят и да предизвикат пожар. Може да се стигне до тежки наранявания или смърт на хора, както и до материални щети.
  - ▶ Уверете се, че данните за мощността върху контакта с няколко гнезда не са надвишени от сбора от данните върху фирмената табелка на зарядното устройство и всички електроуреди, свързани към контакта с няколко гнезда.
- Неправилно прокаран захранващ кабел и удължителен проводник могат лесно да се повредят, а и хората ще се спъват в него. Това може да стане причина за травми на хората и за повреждане на захранващия кабел или удължителния проводник.
  - ▶ Прокарайте и обозначете захранващия кабел и удължителния проводник така, че хората да не се спъват в тях.
  - ▶ Прокарайте захранващия кабел и удължителния проводник така, че да не са обтегнати или преплетени.
  - ▶ Прокарайте захранващия кабел и удължителния проводник така, че да не се повредят, прегънат или сплескат, или трият.
  - ▶ Пазете захранващия кабел и удължителния проводник от топлина, масло и химикали.
  - ▶ Захранващият кабел и удължителният проводник се прокарват по суха основа.
- По време на работа удължителният проводник се нагрява. Ако образуваната топлина не се отвежда, тя може да предизвика пожар.
  - ▶ В случай, че се използва кабелен барабан: кабелът трябва изцяло да се отбие от барабана.
- Ако в стената са разположени електрически проводници и тръби, те могат да се повредят, когато зарядното устройство се

монтира на стената. Контактът с електрически проводници може да доведе до електрически удар. В резултат от това може да се стигне до тежки наранявания на хора и възникване на материални щети.

- ▶ Убедете се, че на предвиденото място в стената не преминават електрически проводници и тръби.
- Ако зарядното устройство не е монтирано на стената така, както е описано в настоящото ръководство за употреба, то зарядното устройство или акумулаторната батерия може да падне или зарядното устройство да се нагрее прекомерно. Това може да причини тежки наранявания на хора и материални щети.
  - ▶ Монтирайте зарядното устройство на стената така, както е описано в настоящото ръководство за употреба.
- Ако зарядното устройство с поставена в него акумулаторна батерия се монтира на стената, акумулаторната батерия може да падне от зарядното устройство. Това може да причини тежки наранявания на хора и материални щети.
  - ▶ Най-напред монтирайте зарядното устройство на стената и едва след това поставете в него акумулаторната батерия.

## 4.11 Транспортиране

### 4.11.1 Машина за рязане на дървесина

#### ▲ ПРЕДУПРЕЖДЕНИЕ

- При транспортирането машината за рязане на дървесина може да се преобърне или да се измести. Това може да причини тежки наранявания на хора и материални щети.



- ▶ Извадете акумулаторната батерия.
- ▶ Избутайте предпазителя за веригата върху направляващата шина така, че да покрие цялата направляваща шина.
- ▶ Транспортирайте машината за рязане на дървесина в доставената чанта.
- ▶ Ако в обема на доставката не се съдържа чанта: обезопасете машината за рязане на дървесина с обтяжни колани, ремъци или мрежа така, че да не може да се преобърне или измести.

### 4.11.2 Акумулаторна батерия

#### ▲ ПРЕДУПРЕЖДЕНИЕ

- Акумулаторната батерия не е защитена срещу всички въздействия на околната среда. Ако акумулаторната батерия се подложи на неподходящи въздействия на околната среда, тя може да се повреди и могат да възникнат материални щети.
  - ▶ Не бива да се транспортира повредена акумулаторна батерия.
  - ▶ Ако в обема на доставката има чанта: транспортирайте акумулаторната батерия в доставената чанта.
- При транспортирането акумулаторната батерия може да се преобърне или да се измести. Това може да причини тежки наранявания на хора и материални щети.
  - ▶ Акумулаторната батерия трябва да се опакова така в опаковката, че да не може да се мести.
  - ▶ Подсигурете опаковката така, че да не може да се движи.

### 4.11.3 Зарядно устройство

#### ▲ ПРЕДУПРЕЖДЕНИЕ

- При транспортирането зарядното устройство може да се преобърне или да се измести. Това може да причини тежки наранявания на хора и материални щети.
  - ▶ Извадете щепсела за свързване с електрическата мрежа от контакта.
  - ▶ Извадете акумулаторната батерия.
  - ▶ Транспортирайте зарядното устройство в доставената чанта.
  - ▶ Ако в обема на доставката не се съдържа чанта: обезопасете зарядното устройство с обтяжни колани, ремъци или мрежа така, че да не може да се преобърне или измести.
- Захранващият кабел не е предвиден за носене на зарядното устройство. В резултат от това може да се повреди захранващия кабел и зарядното устройство.
  - ▶ Развийте захранващия проводник и го закрепете към зарядното устройство.

## 4.12 Съхранение

### 4.12.1 Машина за рязане на дървесина

#### ▲ ПРЕДУПРЕЖДЕНИЕ

- Децата не могат да разпознаят и оценяват опасностите, свързани с машината за

рязане на дървесина. Децата могат да бъдат сериозно наранени.



- ▶ Извадете акумулаторната батерия.

- ▶ Избугтайте предпазителя за веригата върху направляващата шина така, че да покрие цялата направляваща шина.
- ▶ Съхранявайте машината за рязане на дървесина извън обсега на деца.
- Електрическите контакти на машината за рязане на дървесина и металните конструктивни части могат да корозират от влага. Машината за рязане на дървесина може да се повреди.



- ▶ Извадете акумулаторната батерия.

- ▶ Съхранявайте машината за рязане на дървесина чиста и суха.

#### 4.12.2 Акумулаторна батерия

### ▲ ПРЕДУПРЕЖДЕНИЕ

- Децата не могат да разпознават и оценяват опасностите, свързани с акумулаторната батерия. Децата могат да бъдат сериозно наранени.
  - ▶ Съхранявайте акумулаторната батерия извън обсега на деца.
- Акумулаторната батерия не е защитена срещу всички въздействия на околната среда. Ако акумулаторната батерия е изложена на неподходящи въздействия на околната среда, тя може да се повреди неправилно.
  - ▶ Съхранявайте акумулаторната батерия в чисто и сухо състояние.
  - ▶ Съхранявайте акумулаторната батерия затворено помещение.
  - ▶ Съхранявайте акумулаторната батерия отделно от машината за рязане на дървесина.
  - ▶ Ако акумулаторната батерия се съхранява в зарядното устройство: извадете щепсела и съхранявайте акумулаторната батерия със състояние на зареждане между 40 % и 60 % (2 светещи в зелено светодиода).
  - ▶ Не съхранявайте акумулаторната батерия извън посочените температурни граници, 19.7.

#### 4.12.3 Зарядно устройство

### ▲ ПРЕДУПРЕЖДЕНИЕ

- Децата не могат да разпознаят и оценят опасности, свързани със зарядното устройство. Може да се стигне до сериозни наранявания на деца или дори до смърт.
  - ▶ Издърпайте щепсела.
  - ▶ Зарядното устройство да се съхранява извън обсега на деца.
- Зарядното устройство не е защитено срещу всички въздействия на околната среда. Ако зарядното устройство бъде подложено на неподходящи въздействия от околната среда, то може да се повреди.
  - ▶ Издърпайте щепсела.
  - ▶ Ако зарядното устройство се е загоряло: охладете го.
  - ▶ Зарядното устройство да се съхранява в чисто и сухо състояние.
  - ▶ Зарядното устройство да се съхранява в затворено помещение.
  - ▶ Зарядното устройство да не се съхранява извън посочените температурни граници, 19.7.
- Захранващият кабел не е предвиден за носене или окачване на зарядното устройство. Захранващият кабел и зарядното устройство могат да бъдат повредени.
  - ▶ Зарядното устройство се захваща и се държи за кожуха.
  - ▶ Окачете зарядното устройство на стенния държач.

#### 4.13 Почистване, поддръжка и ремонт

### ▲ ПРЕДУПРЕЖДЕНИЕ

- Ако по време на почистване, поддръжка и ремонт на машината за рязане на дървесина акумулаторната батерия е поставена, то машината за рязане на дървесина може да се включи по невнимание. В резултат от това може да се стигне до тежки наранявания на хора и възникване на материални щети.
  - ▶ Извадете акумулаторната батерия.
- Агресивните почистващи препарати, почистването с водна струя или остри предмети могат да повредят машината за рязане на дървесина, направляващата шина, режещата верига, акумулаторната батерия и зарядното устройство. Ако маши-



- ▶ Извадете акумулаторната батерия.













ната за рязане на дървесина, направляващата шина, режещата верига, акумулаторната батерия и зарядното устройство не са почистени правилно, конструктивните части няма да функционират нормално, а предпазните устройства ще престанат да действат. Може да се стигне до сериозни наранявания на хората.

- ▶ Машината за рязане на дървесина, направляващата шина, режещата верига, акумулаторната батерия и зарядното устройство да се почистват така, както е описано в настоящото ръководство за употреба.
- Ако поддръжката или ремонтът на машината за рязане на дървесина, направляващата шина, режещата верига, акумулаторната батерия и зарядното устройство не са извършени правилно, конструктивните части няма да функционират нормално, а предпазните устройства ще престанат да действат. Може да се стигне до сериозни наранявания на хора или смърт.
  - ▶ Не бива самостоятелно да извършвате поддръжка и ремонт на машината за рязане на дървесина, акумулаторната батерия и зарядното устройство.
  - ▶ При необходимост от поддръжка и ремонт на машината за рязане на дървесина, акумулаторната батерия или зарядното устройство: обърнете се към специализиран търговски обект на STIHL.
  - ▶ Поддръжка и ремонт на направляващата шина и режещата верига трябва да се извършват така, както е описано в това ръководство за употреба.
- По време на почистване или поддръжка на режещата верига има опасност ползвателят да се пореже от остриите режещи зъби. Ползвателят може да бъде наранен.
  - ▶ Носете работни ръкавици от устойчив материал.

## 5 Подготовка на машината за рязане на дървесина за работа

### 5.1 Подготовка на машината за рязане на дървесина за работа

Преди започване на работа е необходимо да се извършат следните стъпки:

- ▶ Уверете се, че следните части се намират в състояние, отговарящо на изискванията за техническата безопасност:
  - Машината за рязане на дървесина,  4.6.1.
  - направляваща шина,  4.6.2.
  - режеща верига,  4.6.3.
  - акумулаторна батерия,  4.6.4.
  - зарядно устройство,  4.6.5.
- ▶ Проверете акумулаторната батерия,  10.6.
- ▶ Заредете докрай акумулаторната батерия,  6.2.
- ▶ Почистете машината за рязане на дървесина,  15.1.
- ▶ Монтирайте направляваща шина и режещата верига,  7.1.1.
- ▶ Опънете режещата верига,  7.2.
- ▶ Смажете режещата верига,  7.3.
- ▶ Проверете елементите на управлението,  10.5.
- ▶ Ако тези стъпки не могат да се изпълнят: не използвайте машината за рязане на дървесина и се обърнете към специализиран търговски обект на STIHL.

## 6 Зареждане на акумулатора и светодиодите

### 6.1 Монтиране на зарядното устройство на стената

Зарядното устройство може да се монтира на стена.

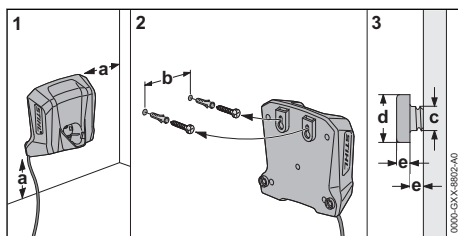

► Зарядното устройство трябва да се монтира на стената така, че да са изпълнени следните условия:

- Да се използва подходящ фиксиращ материал.
- Зарядното устройство трябва да стои хоризонтално.

Спазени са следните размери:

- a = минимум 100 mm
- b = 54 mm
- c = 4,5 mm
- d = 9 mm
- e = 2,5 mm

## 6.2 Зареждане на акумулаторната батерия

Времето на зареждане зависи от различни външни фактори, като например от температурата на акумулаторната батерия или от температурата на околната среда. За постигане на оптимална производителност спазвайте препоръчителните температурни диапазони,  19.8. Фактическото време на зареждане може да се различава от посоченото време. Времето за зареждане е посочено в линка [www.stihl.com/charging-times](http://www.stihl.com/charging-times).

Когато щепселът за свързване с електрическата мрежа е вкаран в контакт и акумулаторната батерия е поставена в зарядното устройство, процесът на зареждане започва автоматично. Когато акумулаторната батерия се зареди напълно, зарядното устройство автоматично се изключва.

По време на зареждането акумулаторната батерия и зарядното устройство се нагряват.

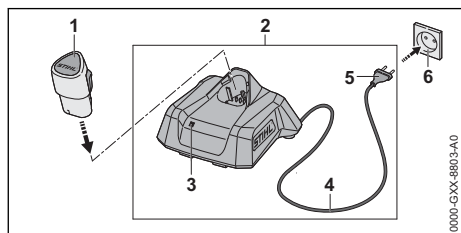

- Включете щепсела (5) в леснодостъпен контакт (6). Зарядното устройство (2) извършва автоматичен тест. Светодиодът (3) свети ок. 1 секунда в зелено и ок. 1 секунда в червено.
- Прокарайте захранващия кабел (4).
- Вкарайте акумулаторната батерия (1) във водачите на зарядното устройство (2) и я натиснете до упор.

Светодиодът (3) свети или мига в зелено. Акумулаторната батерия (1) се зарежда.

- Ако светодиодът (3) вече не свети: акумулаторната батерия (1) е напълно заредена и може да бъде извадена от зарядното устройство (2).
- Ако зарядното устройство (2) вече не се използва: извадете мрежовия щепсел (5) от контакта (6).

## 6.3 Показване на състоянието на зареждане

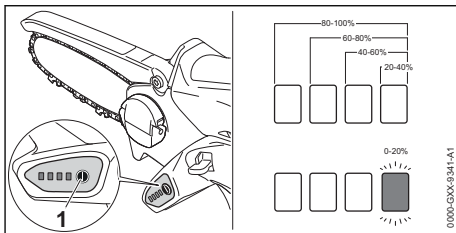

- Поставете акумулаторната батерия.
- Натиснете бутона (1). Светодиодите светват в продължение на ок. 5 секунди в зелено и показват състоянието на зареждане.
- Ако десният светодиод мига в зелено: заредете акумулаторната батерия.

## 6.4 Светодиоди на машината за рязане на дървесина

Светодиодите могат да показват състоянието на зареждане или наличието на неизправности в акумулаторната батерия. Светодиодите могат да светят или да мигат в зелено или в червено.

Когато светодиодите светят или мигат в зелено, те показват състоянието на зареждане.

- Когато светодиодите светят или мигат в червено: отстранете неизправностите,  18.

В машината за рязане на дървесина или в акумулаторната батерия има неизправност.

## 6.5 Светлинен диод на зарядното устройство

Светодиодът показва състоянието на зарядното устройство или неизправности. Светодиодът може да свети или да мига в зелено или в червено.

Ако светодиодаът свети или мига в зелено, акумулаторната батерия се зарежда.

- ▶ Ако светодиодаът свети или мига в червено: отстранете неизправностите, 18. В зарядното устройство или акумулаторната батерия има неизправност.

## 7 Сглобяване на машината за рязане на дървесина

### 7.1 Демонтиране и монтиране на направляващата шина и режещата верига

#### 7.1.1 Демонтиране на направляващата шина и режещата верига

- ▶ Изключете машината за рязане на дървесина и извадете акумулаторната батерия.

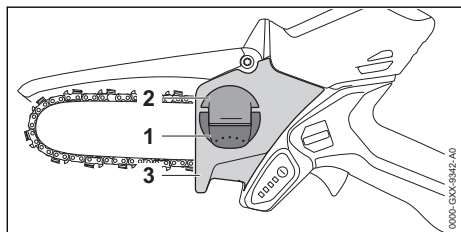

- ▶ Отметнете ръкохватката (1) на крилчатата гайка (2).
- ▶ Завъртайте крилчатата гайка (2) по посока, обратна на часовниковата стрелка, докато стане възможно да се свали капака на верижното зъбно колело (3).
- ▶ Свалете капака на верижното зъбно колело (3).
- ▶ Свалете направляващата шина и режещата верига.

#### 7.1.2 Монтиране на направляващата шина и режещата верига

Комбинациите от направляваща шина и режеща верига, които са подходящи за верижното зъбно колело и могат да се монтират, са посочени в техническите характеристики, 20.1.

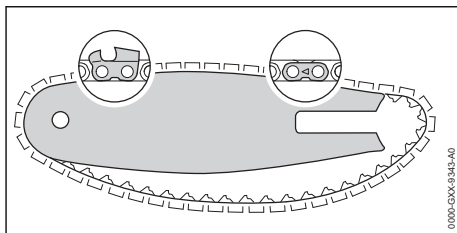

- ▶ Режещата верига така да се сложи в канала на направляващата шина така, че стрелките върху съединителните звена на режещата верига от горната им страна да сочат в посока на движението.

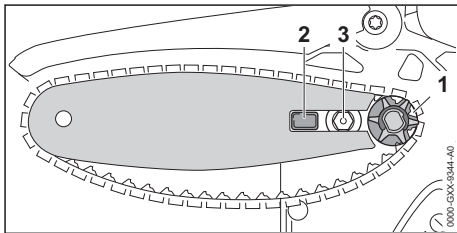

- ▶ Поставете направляващата шина с режещата верига на машината за рязане на дървесина така, че да са изпълнени следните условия:
  - Задвижващите звена на режещата верига са вкарани в зъбците на верижното зъбно колело (1).
  - Палецът (2) е в надлъжния отвор на направляващата шина.
  - Винтът с праг (3) е в надлъжния отвор на направляващата шина.

Ориентацията на направляващата шина не е от значение. Отпечатаният надпис върху направляващата шина може да бъде обърнат с главата надолу.

- ▶ Опънете режещата верига.
- ▶ Поставете капака на верижното зъбно колело на машината за рязане на дървесина така, че той да е в една равнина с машината за рязане на дървесина.
- ▶ Въртете крилчатата гайка по посока на часовниковата стрелка, докато капакът на верижното зъбно колело се закрепи здраво към машината за рязане на дървесина.
- ▶ Затворете ръкохватката на крилчатата гайка.

### 7.2 Опъване на режещата верига

По време на работа режещата верига се разтяга или се свива. Опъването на режещата



верига се променя. По време на работа е необходимо редовно да се проверява опъването на режещата верига и при необходимост допълнително да се опъва.

- ▶ Изключете машината за рязане на дървесина и извадете акумулаторната батерия.

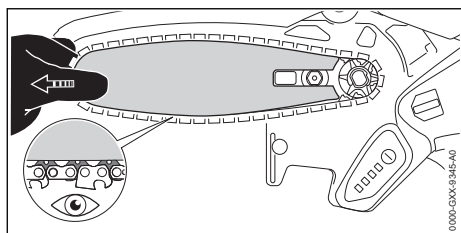

- ▶ Отметнете ръкохватката на крилчатата гайка.
- ▶ Завъртете крилчатата гайка с 2 оборота по посока, обратна на часовниковата стрелка. Крилчатата гайка е освободена.



### ПРЕДУПРЕЖДЕНИЕ

- Режещите зъби на режещата верига са остри. Ползвателят може да се пореже.
  - ▶ Да се носят работни ръкавици от устойчив материал.

- ▶ Движете направляващата шина наляво или надясно дотогава, докато се изпълни следното условие: Водещите звена на режещата верига се виждат до половината от долната страна на направляващата шина.
- ▶ Въртете крилчатата гайка по посока на часовниковата стрелка, докато капакът на верижното зъбно колело се закрепи здраво към машината за рязане на дървесина.
- ▶ Ако режещата верига все още може да се тегли с два пръста и минимално усилие над направляващата шина: режещата верига е опъната правилно.
- ▶ Ако водещите звена на режещата верига се виждат напълно от долната страна на направляващата шина: опънете отново режещата верига.
- ▶ Затворете ръкохватката на крилчатата гайка.

## 7.3 Смазване на режещата верига

Мултифункционалното масло STIHL Multioil Bio или аналогично, биоразградимо мултифункционално масло смазва и охлажда движещата се режеща верига.

- ▶ Изключете машината за рязане на дървесина и извадете акумулаторната батерия.
- ▶ Поставете машината за рязане на дървесина върху плоска повърхност така, че капакът на верижното зъбно колело да сочи нагоре.
- ▶ Почистете направляващата шина и режещата верига с малка четчица, мека четка или с разтворителя за смола на STIHL.

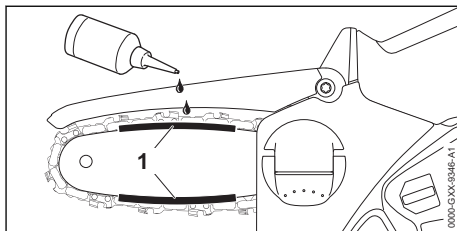

- ▶ Нанесете мултифункционално масло в областта (1) между направляващата шина и режещата верига.
- ▶ Поставете акумулаторната батерия.
- ▶ Включете машината за рязане на дървесина. Мултифункционалното масло се разпределя върху режещата верига. Режещата верига е смазана.

## 8 Поставяне и изваждане на акумулатора

### 8.1 Поставяне на акумулаторната батерия

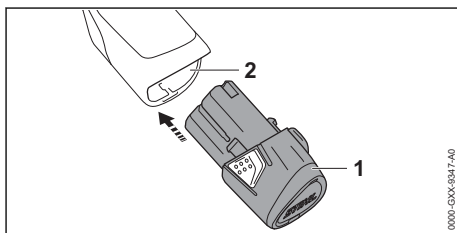

- ▶ Натиснете акумулаторната батерия (1) до упор в приемния ѝ отвор (2). Акумулаторната батерия (1) се фиксира с щракване.

## 8.2 Изваждане на акумулаторната батерия

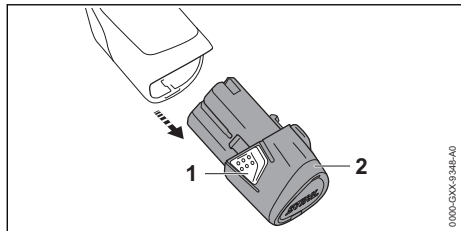

- ▶ Натиснете двете фиксиращи куки (1). Сега акумулаторната батерия (2) е деблокирана и може да се извади.

## 9 Включване и изключване на машината за рязане на дървесина

### 9.1 Включване на машината за рязане на дървесина

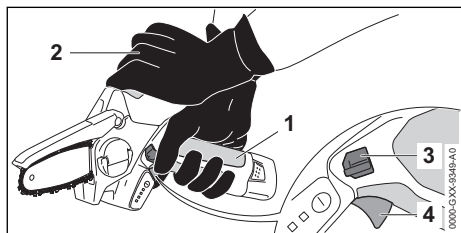

- ▶ Дръжте машината за рязане на дървесина с едната ръка в областта за хващане (1) на дръжката за управление така, че палецът да обхваща дръжката за управление.
- ▶ Дръжте и водете машината за рязане на дървесина с другата ръка за мястото за хващане (2).
- ▶ Натиснете блокиращия лост (3) с палеца и го задръжте натиснат.
- ▶ Натиснете лоста за ръчно включване/изключване (4) с показалеца и го дръжте натиснат.  
Машината за рязане на дървесина ускорява и режещата верига се задвижва. Блокиращият лост (3) може да бъде пуснат.

### 9.2 Изключване на машината за рязане на дървесина

- ▶ Освободете лоста за ръчно включване/изключване.  
Режещата верига не се движи повече.
- ▶ Ако режещата верига продължава да се движи: извадете акумулаторната батерия и

се обърнете към специализиран търговски обект на STIHL.

Машината за рязане на дървесина е дефектна.

## 10 Проверка на машината за рязане на дървесина и на акумулаторната батерия

### 10.1 Проверка на верижното зъбно колело

- ▶ Изключете машината за рязане на дървесина и извадете акумулаторната батерия.
- ▶ Демонтирайте капака на верижното зъбно колело.
- ▶ Демонтирайте направляващата шина и режещата верига.

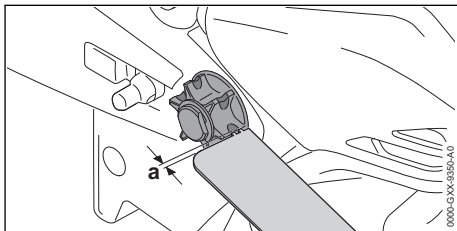

- ▶ Проверете за следи от износване на верижните зъбни колела с помощта на контролен шаблон на STIHL.
- ▶ Ако следите от износване са по-дълбоки от  $a = 0,5 \text{ mm}$ : не използвайте повече машината за рязане на дървесина и се обърнете към специализиран търговски обект на STIHL.  
Верижното зъбно колело подлежи на замяна.

### 10.2 Проверка на направляващата шина

- ▶ Изключете машината за рязане на дървесина и извадете акумулаторната батерия.
- ▶ Демонтирайте режещата верига и направляващата шина.

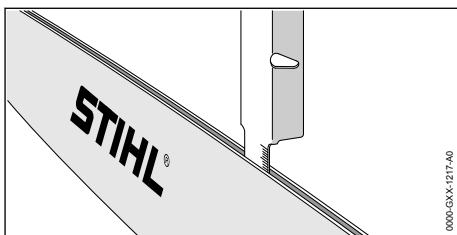

- ▶ Измерете дълбочината на канала на направляващата шина с мащаба на шаблона за заточване на STIHL.
- ▶ Сменете направляващата шина, ако са изпълнени следните условия:
  - Направляващата шина е повредена.
  - Измерената дълбочина на канала е по-малка от минималната дълбочина на канала на направляващата шина,  19.3.
  - Каналът на направляващата шина е стеснен или разширен.
- ▶ При съмнения се обърнете към специализиран търговски обект на STIHL.

### 10.3 Проверка на режещата верига

- ▶ Изключете машината за рязане на дървесина и извадете акумулаторната батерия.

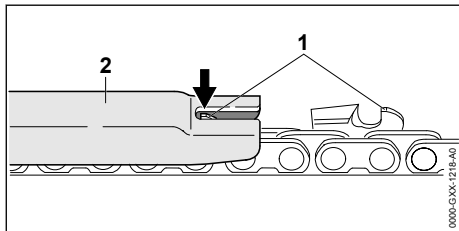

- ▶ Измерете височината на ограничителя за дълбочина (1) с помощта на шаблона за заточване на STIHL (2). Шаблонът за заточване на STIHL трябва да пасва на стъпката на режещата верига.
- ▶ Ако ограничителят (1) стърчи извън шаблона (2): да са доизпили ограничителят (1),  16.1.

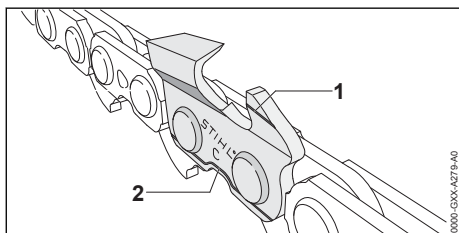

- ▶ Проверете дали маркировките за износване (1 и 2) на режещите зъби са видими.
- ▶ Ако маркировката за износване на някой от режещите зъби не се вижда: не използвайте повече режещата верига и се обърнете към специализиран търговски обект на STIHL.
- ▶ С помощта на шаблон за заточване на STIHL проверете дали ъгълът на заточване

на режещите зъби е 30°. Шаблонът за заточване на STIHL трябва да пасва на стъпката на режещата верига.

- ▶ Ако ъгълът на заточване не е 30°: заточете режещата верига.
- ▶ При съмнения се обърнете към специализиран търговски обект на STIHL.

### 10.4 Проверка на предпазния капак

- ▶ Извадете акумулаторната батерия.

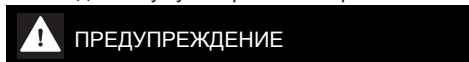

#### ПРЕДУПРЕЖДЕНИЕ

- ▶ Режещите зъби на режещата верига са остри. Ползвателят може да се пореже.
  - ▶ Да се носят работни ръкавици от устойчив материал.
- ▶ Вдигнете предпазния капак нагоре и го пуснете. Предпазният капак се връща чрез пружината в изходната позиция.
- ▶ Ако предпазният капак е трудноподвижен и не се връща в изходната позиция: не използвайте машината за рязане на дървесина и се обърнете към специализиран търговски обект на STIHL. Предпазният капак е дефектен.

### 10.5 Проверка на елементите на управлението

#### Блокиращ лост и лост за ръчно включване/изключване

- ▶ Извадете акумулаторната батерия.
- ▶ Опитайте се да натиснете лоста за ръчно включване/изключване, без да натискате блокиращия лост.
- ▶ Ако лостът за ръчно включване/изключване може да се натисне: не използвайте машината за рязане на дървесина и се обърнете към специализиран търговски обект на STIHL. Блокиращият лост е дефектен.
- ▶ Натиснете блокиращия лост и го задръжте натиснат.
- ▶ Натиснете лоста за ръчно включване/изключване и го пуснете.
- ▶ Ако лостът за ръчно включване/изключване е трудноподвижен или не се връща в изходната позиция: не използвайте машината за рязане на дървесина и се обърнете към специализиран търговски обект на STIHL. Лостът за ръчно включване/изключване е дефектен.

### Включване на машината за рязане на дървесина

- ▶ Поставете акумулаторната батерия.
- ▶ Натиснете блокиращия лост и го задръжте натиснат.
- ▶ Натиснете лоста за ръчно включване/ изключване и го задръжте натиснат. Режещата верига се движи.
- ▶ Ако 3 светодиода мигат в червено: извадете акумулаторната батерия и се обърнете към специализиран търговски обект на STIHL.

В машината за рязане на дървесина има неизправност.

- ▶ Освободете лоста за ръчно включване/ изключване. Режещата верига не се движи повече.
- ▶ Ако режещата верига продължава да се движи: извадете акумулаторната батерия и се обърнете към специализиран търговски обект на STIHL.

Машината за рязане на дървесина е дефектна.

## 10.6 Проверете акумулаторната батерия

- ▶ Поставете акумулаторната батерия.
  - ▶ Натиснете бутон на машината за рязане на дървесина. Светодиодите светят или мигат.
  - ▶ Ако светодиодите не светят или не мигат: не използвайте машината за рязане на дървесина и акумулаторната батерия и се обърнете към специализиран търговски обект на STIHL.
- В машината за рязане на дървесина или в акумулаторната батерия има неизправност.

## 11 Работа с машината за рязане на дървесина

### 11.1 Държане и управление на машината за рязане на дървесина

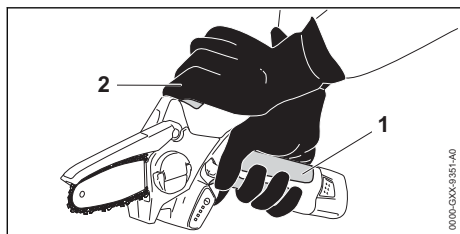

- ▶ Дръжте и водете машината за рязане на дървесина с едната ръка в областта за хващане (1) на дръжката за управление така, че палецът да обхваща дръжката за управление.
- ▶ Дръжте и водете машината за рязане на дървесина с другата ръка за мястото за хващане (2).

### 11.2 Рязане

- ▶ Вкарайте направляващата шина с пълна газ в среза.

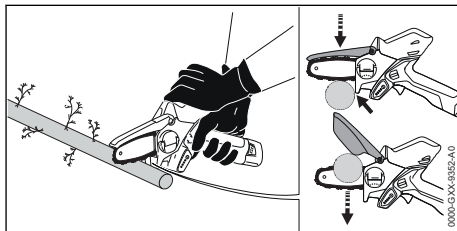

- ▶ Наместете опората и я използвайте като точка на завъртане.
- ▶ Прекарвайте направляващата шина изцяло през дървения материал.
- ▶ В края на среза поемете тежестта на машината за рязане на дървесина.
- ▶ Режете клони един по един.

За постигане на оптимална производителност спазвайте препоръчителните температурни диапазони, 19.8.

## 12 След работа

### 12.1 След работа

- ▶ Изключете машината за рязане на дървесина и извадете акумулаторната батерия.
- ▶ Ако машината за рязане на дървесина е мокра: оставете машината за рязане на дървесина да изсъхне.
- ▶ Ако акумулаторна батерия е мокра: оставете я да изсъхне, 19.8.
- ▶ Почистете машината за рязане на дървесина.
- ▶ Почистете направляващата шина и режещата верига.
- ▶ Избутайте предпазителя на веригата върху направляващата шина така, че да покрие цялата направляваща шина.
- ▶ Почистете акумулаторната батерия.

## 13 Транспортиране

### 13.1 Транспортиране на машината за рязане на дървесина

- ▶ Изключете машината за рязане на дървесина и извадете акумулаторната батерия.
- ▶ Избутайте предпазителя на веригата върху направляващата шина така, че да покрие цялата направляваща шина.

#### Носене на машината за рязане на дървесина

- ▶ Носете машината за рязане на дървесина с едната ръка за дръжката за управление по такъв начин, че направляващата шина да сочи надолу.

#### Транспортиране на машината за рязане на дървесина в превозно средство

- ▶ Транспортирайте машината за рязане на дървесина в доставената чанта.
- ▶ Закрепете чантата по такъв начин, че чантата да не може да се преобърне или да се премести.
- ▶ Ако в обема на доставката не се съдържа чанта: обезопасете машината за рязане на дървесина така, че да машината за рязане на дървесина да не може да се преобърне или измести.

### 13.2 Транспортиране на акумулаторната батерия

- ▶ Изключете машината за рязане на дървесина и извадете акумулаторната батерия.
- ▶ Убедете се, че акумулаторната батерия се намира в състояние, съответстващо на изискванията за техническа безопасност.
- ▶ Опаковайте акумулаторната батерия в доставената чанта.
- ▶ Ако в обема на доставката не се съдържа чанта: опаковайте акумулаторната батерия така, че да не може да се мести.
- ▶ Подсигурете опаковката така, че да не може да се движи.

Акумулаторната батерия подлежи на изискванията за транспортиране на опасни товари. Акумулаторната батерия е класифицирана като UN 3480 (литиево-йонни батерии) и е изпитана в съответствие с Ръководството на ООН "Изпитвания и критерии, част III, подраздел 38.3".

Правилата за транспортиране са посочени на [www.stihl.com/safety-data-sheets](http://www.stihl.com/safety-data-sheets).

### 13.3 Транспортиране на зарядното устройство

- ▶ Извадете щепсела за свързване с електрическата мрежа от контакта.
- ▶ Извадете акумулаторната батерия.
- ▶ Развийте захранващия проводник и го закрепете към зарядното устройство.
- ▶ Ако зарядното устройство се транспортира в превозно средство:
  - ▶ Транспортирайте зарядното устройство в доставената чанта.
  - ▶ Закрепете чантата по такъв начин, че чантата да не може да се преобърне или да се премести.
  - ▶ Ако в обема на доставката не се съдържа чанта: обезопасете зарядното устройство с обтяжни колани, ремъци или мрежа така, че зарядното устройство да не може да се преобърне или измести.

## 14 Съхранение

### 14.1 Съхранение на машината за рязане на дървесина

- ▶ Изключете машината за рязане на дървесина и извадете акумулаторната батерия.
- ▶ Избутайте предпазителя на веригата върху направляващата шина така, че да покрие цялата направляваща шина.
- ▶ Съхранявайте машината за рязане на дървесина така, че да бъдат изпълнени следните условия:
  - Машината за рязане на дървесина не може да се преобърне и измести.
  - Машината за рязане на дървесина е извън обсега на деца.
  - Машината за рязане на дървесина е чиста и суха.
  - Режещата верига е смазана.

### 14.2 Съхраняване на акумулаторната батерия

STIHL препоръчва акумулаторната батерия да се съхранява в състояние на зареждане между 40 % и 60 % (2 светодиода постоянно в зелено светодиода).

- ▶ Съхранявайте акумулаторната батерия така, че да бъдат изпълнени следните условия:
  - Акумулаторната батерия да се намира извън обсега на деца.
  - Акумулаторната батерия е чиста и суха.
  - Акумулаторната батерия да се намира в затворено помещение.
  - Акумулаторната батерия е свалена от машината за рязане на дървесина.
  - Ако акумулаторната батерия се съхранява в зарядното устройство: извадете щепсела и съхранявайте акумулаторната батерия със състояние на зареждане между 40 % и 60 % (2 светещи в зелено светодиода).
  - Акумулаторната батерия не е съхранявана извън посочените температурни граници,  19.7.

### УКАЗАНИЕ

- Ако акумулаторната батерия не се съхранява така, както е описано в това ръководство за употреба, акумулаторната батерия може да се разрези дълбоко и по този начин да се повреди непоправимо.
  - ▶ Заредете изтощена батерия, преди да я съхранявате. STIHL препоръчва акумулаторната батерия да се съхранява в състояние на зареждане между 40 % и 60 % (2 светещи постоянно в зелено светодиода).
  - ▶ Съхранявайте акумулаторната батерия отделно от машината за рязане на дървесина.

## 14.3 Съхраняване на зарядното устройство

- ▶ Извадете щепсела от контакта.

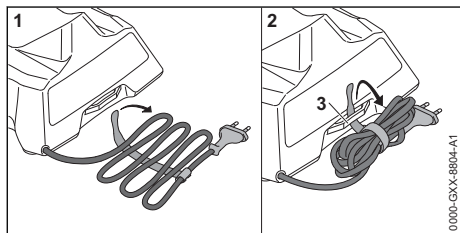

- ▶ Развийте захранващия кабел и го закрепете към зарядното устройство.
- ▶ Зарядното устройство да се съхранява така, че да бъдат изпълнени следните условия:

- Зарядното устройство се намира извън обсега на деца.
- Зарядното устройство е чисто и сухо.
- Зарядното устройство се намира в затворено помещение.
- Зарядното устройство не е закачено на захранващия кабел или на държача (3) за захранващия кабел.
- Зарядното устройство не е съхранявано извън посочените температурни граници,  19.7.

## 15 Почистване

### 15.1 Почистване на машината за рязане на дървесина

- ▶ Изключете машината за рязане на дървесина и извадете акумулаторната батерия.
- ▶ Почистете машината за рязане на дървесина с влажна кърпа или с разтворителя за смола на STIHL.
- ▶ Почистете вентилационните отвори с четка.
- ▶ Демонтирайте капака на верижното зъбно колело.
- ▶ Почистете участъка около верижното зъбно колело с влажна кърпа или с разтворител за смола на STIHL.
- ▶ Извадете чуждите тела от приемното гнездо на акумулаторната батерия и почистете вътрешността на гнездото с влажна кърпа.
- ▶ Почистете електрическите контакти в приемния отвор на акумулаторната батерия с мека четка.
- ▶ Монтирайте капака на верижното зъбно колело.

### 15.2 Почистване на направляващата шина и режещата верига

- ▶ Изключете машината за рязане на дървесина и извадете акумулаторната батерия.
- ▶ Демонтирайте направляващата шина и режещата верига.

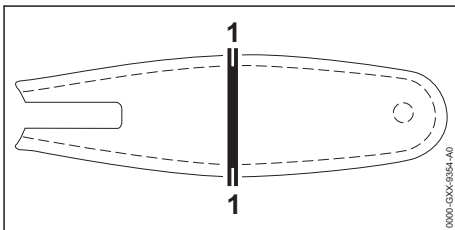

- ▶ Почистете канала (1) с малка четчица, мека четка или с разтворителя за смола на STIHL.

- ▶ Почистете режещата верига с малка четчица, мека четка или с разтворителя за смола на STIHL.
- ▶ Монтирайте направляващата шина и режещата верига.
- ▶ Смажете режещата верига.

### 15.3 Почистване на акумулатора

- ▶ Почистете акумулатора (батерията) с влажна кърпа.

### 15.4 Почистване на зарядното устройство

- ▶ Извадете щепсела от контакта.
- ▶ Почистете зарядното устройство с влажна кърпа.
- ▶ Почистете електрическите контакти на зарядното устройство с малка четчица или мека четка.

## 16 Поддръжка /обслужване

### 16.1 Заточване на режещата верига

За правилното заточване на режещата верига се изисква много тренинг.

Пилите на STIHL, помощните средства за пилене на STIHL, заточващите уреди на STIHL и брошурата "Заточване на режещите вериги на STIHL", ще Ви помогнат правилно да заточите режещата верига. Можете да намерите брошурата на [www.stihl.com/sharpening-brochure](http://www.stihl.com/sharpening-brochure).

STIHL препоръчва режещите вериги да се предават за заточване в специализиран търговски обект на STIHL.



#### ПРЕДУПРЕЖДЕНИЕ

- Режещите зъби на веригата са остри. Ползвателят може да се пореже.
  - ▶ Да се носят работни ръкавици от устойчив материал.

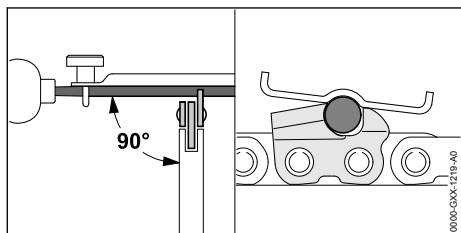

- ▶ Всеки режещ зъб да се изпили с кръгла пила по такъв начин, за да са изпълнени следните условия:
  - Кръглата пила да подхожда към стъпката на режещата верига.
  - Кръглата пила се води отвътре навън.
  - Кръглата пила се води под прав ъгъл към направляващата шина.
  - Спазвайте ъгъл на точене от 30°.

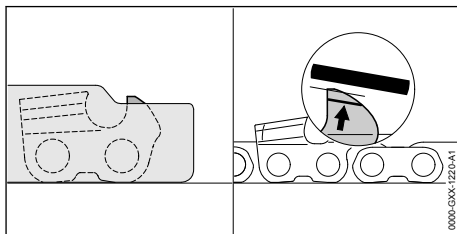

- ▶ Ограничителите за дълбочината така се изпилват с плоска пила, че да се намират в една равнина с шаблона за заточване на STIHL и успоредно към маркировката за износване. Шаблонът за заточване на STIHL трябва да пасва към стъпката на режещата верига.
- ▶ При съмнения и въпроси обърнете се към специализиран търговски обект на STIHL.

## 17 Ремонт

### 17.1 Ремонтниране на машината за рязане на дървесина, акумулаторната батерия и зарядното устройство

Ползвателят не може сам да извършва ремонт на машината за рязане на дървесина, направляващата шина, режещата верига, акумулаторната батерия и зарядното устройство.

- ▶ Ако машината за рязане на дървесина, направляващата шина или режещата верига са повредени: не използвайте машината за рязане на дървесина, направляващата шина или режещата верига и се обърнете към специализиран търговски обект на STIHL.
- ▶ Ако акумулаторната батерия е дефектна или повредена: сменете акумулаторната батерия.
- ▶ Ако зарядното устройство е дефектно или повредено: сменете зарядното устройство.



- Ако захранващият кабел е дефектен или повреден: зарядното устройство да не се използва и захранващият кабел да се даде за смяна в специализиран търговски обект на фирма STIHL.

## 18 Отстраняване на неизправности

### 18.1 Отстраняване на неизправности на машината за рязане на дървесина или на акумулаторната батерия

Неизправност	Светодиоди на машината за рязане на дървесина	Причина	Отстраняване
При включване машината за рязане на дървесина не тръгва.	1 светодиод мига в зелено.	Състоянието на зареждане на акумулаторната батерия е твърде ниско.	► Заредете акумулаторната батерия.
	1 светодиод свети в червено в червено.	Акумулаторната батерия е силно загряла или силно се е охладила.	► Извадете акумулаторната батерия. ► Оставете акумулаторната батерия да се охлади или затопли.
	3 светодиода мигат в червено.	В машината за рязане на дървесина има неизправност.	► Извадете акумулаторната батерия и отново я поставете. ► Включете машината за рязане на дървесина. ► Ако 3 светодиода продължават да мигат в червено: не използвайте повече машината за рязане на дървесина и се обърнете към специализиран търговски обект на STIHL.
	3 светодиода светят в червено.	Машината за рязане на дървесина е прекалено гореща.	► Извадете акумулаторната батерия. ► Оставете машината за рязане на дървесина да се охлади.
	4 светодиода мигат в червено.	В акумулаторната батерия има неизправност.	► Извадете акумулаторната батерия. ► Почистете електрическите контакти в приемното гнездо на акумулаторната батерия. ► Поставете акумулаторната батерия. ► Включете машината за рязане на дървесина. ► Ако 4 светодиода продължават да мигат в червено: не използвайте повече акумулаторната батерия и се обърнете към специализиран търговски обект на STIHL.
		Електрическата връзка между машината за рязане на дървесина и акумулаторната батерия е прекъсната.	► Извадете акумулаторната батерия. ► Почистете електрическите контакти в приемното гнездо на акумулаторната батерия. ► Поставете акумулаторната батерия.
		Машината за рязане на дървесина или акумулаторната батерия са влажни.	► Оставете машината за рязане на дървесина или акумулаторната батерия да изсъхнат,  19.8.
		Режещата верига е заклещена.	► Извадете акумулаторната батерия. ► Почистете машината за рязане на дървесина,  15.1.

Неизправност	Светодиоди на машината за рязане на дървесина	Причина	Отстраняване
Машината за рязане на дървесина се самоизключва по време на работа.	3 светодиода светят в червено.	Машината за рязане на дървесина е прекалено гореща.	<ul style="list-style-type: none"> <li>▶ Извадете акумулаторната батерия.</li> <li>▶ Оставете машината за рязане на дървесина да се охлади.</li> </ul>
		Има електрическа неизправност.	<ul style="list-style-type: none"> <li>▶ Извадете акумулаторната батерия и отново я поставете.</li> <li>▶ Включете машината за рязане на дървесина.</li> </ul>
Производителността на рязане на машината за рязане на дървесина отслабва.	1 светодиод мига в зелено.	Състоянието на зареждане на акумулаторната батерия е твърде ниско.	▶ Заредете акумулаторната батерия.
		Режещата верига не е заточена правилно.	▶ Заточете правилно режещата верига.
		Режещата верига е обтегната твърде силно.	▶ Опънете правилно режещата верига.
		Смазването на веригата не е достатъчно.	▶ Смажете режещата верига.
Времето на работа на машината за рязане на дървесина е твърде кратко.		Акумулаторната батерия не е заредена напълно.	▶ Акумулаторната батерия да се зареди изцяло.
		Експлоатационният живот на акумулаторната батерия е надхвърлен.	▶ Сменете акумулаторната батерия.

## 18.2 Отстраняване на неизправности в зарядното устройство

Неизправност	Светодиод на зарядното устройство	Причина	Отстраняване
Акумулаторната батерия не се зарежда.	Светодиодът свети в червено.	Акумулаторната батерия е силно загряла или силно се е охладила.	<ul style="list-style-type: none"> <li>▶ Оставете акумулаторната батерия вътре в зарядното устройство.</li> <li>▶ Процесът на зареждане стартира автоматично, щом се достигне допустимият температурен диапазон.</li> </ul>
	Светодиодът мига в червено.	Електрическата връзка между зарядното устройство и акумулаторната батерия е прекъсната.	<ul style="list-style-type: none"> <li>▶ Извадете акумулаторната батерия.</li> <li>▶ Почистете електрическите контакти на зарядното устройство.</li> <li>▶ Поставете акумулаторната батерия.</li> </ul>

Неизправност	Светодиод на зарядното устройство	Причина	Отстраняване
		В зарядното устройство няма неизправности.	► Не използвайте повече зарядното устройство и се обърнете към специализиран търговски обект на STIHL.
		В акумулаторната батерия има неизправност.	► Не използвайте акумулаторната батерия и се обърнете към специализиран търговски обект на STIHL.
Зарядното устройство не извършва автотест.	Светодиодът не свети в продължение на ок. 1 секунда в зелено и ок. 1 секунда в червено.	Електрическата връзка към зарядното устройство е свързана на късо.	► Извадете щепсела от контакта. ► Изчакайте 1 минута. ► Включете щепсела в контакта.

## 19 Технически данни

### 19.1 Машина за рязане на дървесина STIHL GTA 26

- Подходяща акумулаторна батерия: STIHL AS
- Тегло без акумулаторна батерия, с направляваща шина и режеща верига: 1,2 kg

Продължителността на работа е посочена на [www.stihl.com/battery-life](http://www.stihl.com/battery-life).

### 19.2 Верижни зъбни колела

Могат да се използват следните верижни зъбни колела:

- с 6 зъбци за 1/4" P
- Максимална скорост на веригата: 8,0 m/s

### 19.3 Минимална дълбочина на канала на направляващата шина.

Минималната дълбочина на канала зависи от стъпката на шината.

- 1/4" P: 4 mm

### 19.4 Акумулаторна батерия STIHL AS

- Технология на акумулаторната батерия: литиево-йонна
- Напрежение: 10,8 V
- Капацитет в Ah: виж табелката с данни
- Вътрешна енергия в Wh: виж табелката с данни
- Тегло в kg: виж заводска табелка

### 19.5 Зарядно устройство STIHL AL 1

- Номинално напрежение: виж табелката с данни
- Честота: виж табелката с данни
- Номинална мощност: виж табелката с данни
- Електрически ток за зареждане: виж табелката с данни
- Максимално енергийно съдържание на допустимата акумулаторна батерия STIHL AS: 12,5 Ah

Времето на зареждане е посочено в линка [www.stihl.com/charging-times](http://www.stihl.com/charging-times).

### 19.6 Удължителни проводници

Когато се използва удължителен проводник, жиците му в зависимост от напрежението и дължината на проводника трябва да имат поне следните сечения:

**Ако номиналното напрежение върху табелката с данни е 220 V до 240 V:**

- дължина на проводника до 20 m: AWG 15 / 1,5 mm<sup>2</sup>
- дължина на проводника от 20 m до 50 m: AWG 13 / 2,5 mm<sup>2</sup>

**Ако номиналното напрежение върху табелката с данни е 100 V до 127 V:**

- дължина на проводника до 10 m: AWG 14 / 2,0 mm<sup>2</sup>
- дължина на проводника от 10 m до 30 m: AWG 12 / 3,5 mm<sup>2</sup>

## 19.7 Температурни граници



### ПРЕДУПРЕЖДЕНИЕ

- Акумулаторната батерия не е защитена срещу всички въздействия на околната среда. Ако акумулаторната батерия е изложена на неподходящи въздействия на околната среда, тя може да експлодира. Хората могат да бъдат сериозно наранени и да възникнат материални щети.
  - ▶ Не зареждайте акумулаторната батерия при температури под  $-20\text{ }^{\circ}\text{C}$  или над  $+50\text{ }^{\circ}\text{C}$ .
  - ▶ Не използвайте машината за рязане на дървесина, акумулаторната батерия или зарядното устройство при температури под  $-20\text{ }^{\circ}\text{C}$  или над  $+50\text{ }^{\circ}\text{C}$ .
  - ▶ Съхранявайте машината за рязане на дървесина, акумулаторната батерия или зарядното устройство под  $-20\text{ }^{\circ}\text{C}$  или над  $+70\text{ }^{\circ}\text{C}$ .

## 19.8 Препоръчителни температурни диапазони

За постигане на оптимална производителност на машината за рязане на дървесина, акумулаторната батерия и зарядното устройство спазвайте следните температурни диапазони:

- Зареждане:  $+5\text{ }^{\circ}\text{C}$  до  $+40\text{ }^{\circ}\text{C}$
- Употреба:  $-10\text{ }^{\circ}\text{C}$  до  $+40\text{ }^{\circ}\text{C}$
- Съхранение:  $-20\text{ }^{\circ}\text{C}$  до  $+50\text{ }^{\circ}\text{C}$

Ако акумулаторната батерия се зарежда, използва или съхранява извън препоръчителните температурни диапазони, производителността може да се понижи.

Ако акумулаторната батерия е мокра или влажна, оставете я да изсъхне за поне 48 ч при над  $+15\text{ }^{\circ}\text{C}$  и под  $+50\text{ }^{\circ}\text{C}$ , както и при 70 % влажност на въздуха. По-високата влажност може да увеличи времето за сушене.

## 19.9 Акустични и вибрационни стойности

Коефициентът К за нивото на звуковото налягане възлиза на 2 dB(A). Коефициентът К за

нивото на звукова мощност възлиза на 2 dB(A). Коефициентът К за вибрационните стойности възлиза на 2 m/s<sup>2</sup>.

STIHL препоръчва да се носят антифони.

- Ниво на звуково налягане  $L_{pA}$ , измерено съгласно EN 62841-4-1: 77 dB(A)
- Ниво на звукова мощност  $L_{WA}$ , измерено съгласно EN 62841-4-1: 86 dB(A)
- Вибрационна стойност  $a_{hv}$ , измерена съгласно EN 62841-4-1:
  - Дръжка за управление: 2,8 m/s<sup>2</sup>
  - Място за хващане: 2,9 m/s.

Посочените звукови и вибрационни стойности са измерени по стандартизиран метод на изпитване и могат да бъдат използвани за сравнение на електрически уреди. Действително възникващите звукови и вибрационни стойности могат да се различават от посочените стойности, в зависимост от начина на приложение. Посочените звукови и вибрационни стойности могат да бъдат използвани за първоначална оценка на звуковото и вибрационното натоварване. Действителното звуково и вибрационно натоварване трябва да бъде оценено. При това могат да се вземат под внимание също и периодите от време, през които електроуредът е изключен, както и тези, през които той е включен, но работи без натоварване.

Информация относно изпълнението на директивата за работодатели относно вибрациите 2002/44/ЕО можете да намерите на [www.stihl.com/vib](http://www.stihl.com/vib).

## 19.10 REACH

Съкращението "REACH" обозначава регламента на ЕГ (Европ. общност) за регистриране, анализ и допустимост на химическите препарати.

Информацията за изпълнение на регламента REACH е посочена по-долу [www.stihl.com/reach](http://www.stihl.com/reach).

## 20 Комбинации от направляваща шина и режеща верига

### 20.1 Машина за рязане на дървесина STIHL GTA 26

Стъпка на веригата	Дебелина на задвижващото звено/ширина на канала	Дължина	Направляваща шина	Брой зъби на направляващата звезда	Брой на задвижващите звена	Режеща верига
1/4" P	1,1 mm	10 cm	Light	-	28	71 PM3 (тип 3670)

Дължината на рязане на направляващата шина зависи от използваната машина за рязане на дървесина и от режещата верига. Действителната дължина на рязане на направляващата шина може да бъде по-малка от посочената дължина.

## 21 Резервни части и принадлежности

### 21.1 Резервни части и принадлежности

**STIHL**  С тези символи се обозначават оригинални резервни части на STIHL и оригинални принадлежности на STIHL.

Фирма STIHL препоръчва да се използват оригинални резервни части и оригинални принадлежности на STIHL.

Резервните части и принадлежностите на други производители не могат да бъдат оценени от STIHL по отношение на надеждността, безопасността и пригодността им, въпреки продължаващото наблюдение на пазара и STIHL не може да гарантира използването им.

Оригинални резервни части и оригинални принадлежности на STIHL се предлагат от специализиран търговски обект на STIHL.

## 22 Отстраняване /изхвърляне

### 22.1 Изхвърляне на машината за рязане на дървесина, акумулаторната батерия и зарядното устройство

Информацията относно изхвърлянето можете да получите от местната администрация или от специализиран търговски обект на STIHL.

Неправилното изхвърляне може да увреди здравето и да замърси околната среда.

► Занесете продуктите на STIHL, включително опаковките, до подходящ събирателен пункт за рециклиране в съответствие с местните разпоредби.

► Не ги изхвърляйте заедно с битовите отпадъци.

## 23 Декларация на ЕС (EU) за съответствие

### 23.1 Машина за рязане на дървесина STIHL GTA 26

ANDREAS STIHL AG & Co. KG  
Badstraße 115  
D-71336 Waiblingen

Германия

декларира на своя собствена отговорност, че

- Вид: машина за рязане на дървесина
- фабрична марка: STIHL
- Тип: GTA 26
- Серийна идентификация: GA01
- Принадлежности: удължител GTA 26 (GA01 820 5000)

отговаря на приложимите разпоредби на директивите 2011/65/ЕС, 2006/42/ЕО, 2014/30/ЕС и 2000/14/ЕО и е разработена и конструирана съгласно валидните към датата на производство версии на следните стандарти: EN 55014-1, EN 55014-2, EN 62841-1.

Изпитването на типов образец на ЕО съгласно директива 2006/42/ЕО, чл. 12.3(b) е извършено от: Институт за изпитване и сертифициране VDE (NB 0366), Merianstraße 28, 63069 Offenbach, Германия  
– Номер на сертификата: 40050017

За определяне на измереното и на гарантираното максимално ниво на звукова мощност се процедира съгласно директива 2000/14/ЕО, приложение V.

- Измерено ниво на звукова мощност:  
88 dB(A)
- Гарантирано ниво на звуковата мощност:  
90 децибела/dB(A)

Техническата документация се съхранява в отдел Одобрение на продукти на ANDREAS STIHL AG & Co. KG.

Годината на производство, страната на производство и машинният номер са посочени върху машината за рязане на дървесина.

Вайблинген, 15.06.2023

ANDREAS STIHL AG & Co. KG

в качеството на заместник



Robert Olma, Vice President, Regulatory Affairs & Global Governmental Relations

## 24 Декларация за съответствие UKCA

### 24.1 Машина за рязане на дървесина STIHL GTA 26

**UK  
CA**

ANDREAS STIHL AG & Co. KG  
Badstraße 115  
D-71336 Waiblingen

Германия

декларира на своя собствена отговорност, че

- Вид: машина за рязане на дървесина
- фабрична марка: STIHL
- Тип: GTA 26
- Серийна идентификация: GA01
- Принадлежности: удължител GTA 26 (GA01 820 5000)

отговаря на приложимите разпоредби на нормативните актове на Обединеното кралство The Restriction of the Use of Certain Hazardous Substances in Electrical and Electronic Equipment Regulations 2012, Supply of Machinery (Safety) Regulations 2008, Electromagnetic Compatibility Regulations 2016 и Noise Emission in the Environment by Equipment for use Outdoors Regulations 2001 и е разработена и произведена съгласно валидните към датата на производство вер-

сии на следните стандарти: EN 55014-1, EN 55014-2, EN 62841-1.

Типовият образец е изпитан от: Intertek Testing & Certification Ltd, Academy Place, 1 – 9 Brook Street, Brentwood Essex, CM14 5NQ, Обединено кралство

– Номер на сертификата: UK-MCR-0043

За определяне на измереното и на гарантираното ниво на звукова мощност се процедурира съгласно нормативния акт на Обединеното кралство Noise Emission in the Environment by Equipment for use Outdoors Regulations 2001, Schedule 8.

- Измерено ниво на звукова мощност:  
88 dB(A)
- Гарантирано максимално ниво на звука (ниво на звуковата мощност): 90 децибела/dB(A)

Техническата документация се съхранява от ANDREAS STIHL AG & Co. KG .

Годината на производство, страната на производство и машинният номер са посочени върху машината за рязане на дървесина.

Вайблинген, 15.06.2023

ANDREAS STIHL AG & Co. KG

в качеството на заместник



Robert Olma, Vice President, Regulatory Affairs & Global Governmental Relations

## 25 Адреси

[www.stihl.com](http://www.stihl.com)

## 26 Общи указания за безопасност за електрически инструменти

### 26.1 Въведение

Този раздел предава съдържанието на текста на предварително формулираните в европейския норматив EN/IEC 62841 общи указания за безопасност на ръчно управлявани, задвижвани с двигател електроинструменти.

STIHL трябва да отпечата тези текстове.

Указанията за безопасност за предотвратяване на електрически удар, които са посочени

в "Електрическа безопасност", не са приложими за задвижваните с акумулаторна батерия изделия на STIHL.

### ПРЕДУПРЕЖДЕНИЕ

■ Прочетете внимателно всички указания за безопасност, инструкции, илюстрации и технически данни, с които е оборудван електроинструмента. Всякакви пропуски при спазването на инструкциите по-долу могат да причинят електрически удар, пожар и/или тежки наранявания. **Съхранявайте указанията и инструкциите за безопасност на сигурно място за по-нататъшна употреба.**

Понятието "електроинструмент", използвано при указанията за безопасност се отнася за електроинструменти, задвижвани с ток от електрическата мрежа (с кабел за електрическо захранване от мрежата) и за електроинструменти, задвижвани с акумулаторна батерия (без кабел за електрическо захранване от мрежата).

## 26.2 Безопасност на работното място

- Поддържайте Вашето работно място чисто и добре осветено.** Безредие или неосветени работни места могат да доведат до злополука.
- Не работете с електрическия инструмента в застрашена от експлозия среда, в която се намират запалими течности, газове или прах.** Електроинструментите образуват искри, които могат да възпламенят праха или изпаренията.
- По време на използването на електрическия инструмент дръжте децата и другите лица надалеч.** При отклоняване на вниманието можете да загубите контрол върху електрическия инструмент.

## 26.3 Електрическа безопасност

- Щепселът за връзка на електрическия инструмент с мрежата трябва да съответства на контакта. Щепселът не бива да се променя по какъвто и да било начин. Не използвайте адаптерни щепсели заедно със заземени електрически инструменти.** Непроменените щепсели и съответстващите контакти намаляват риска от електрически токов удар.

- Избягвайте контакт на тялото Ви със заземени повърхности като тези на тръби, отоплителни тела, електрически печки и хладилници.** Ако тялото Ви е заземено, съществува повишен риск от удар с електрически ток.
- Пазете електрическите инструменти от дъжд или влага.** Проникването на вода в електрическия инструмент води до повишен риск от удар с електрически ток.
- Не използвайте захранващия кабел за цели, които не са по предназначението му. Никога не използвайте захранващия кабел за носене, дърпане или за изваждане на щепсела на електрическия инструмент от контакта. Пазете захранващия кабел от топлина, масло, остри ръбове или движещи се части.** Повредените или усуканите захранващи проводници водят до повишен риск от удар с електрически ток.
- Ако работите с електрически инструмент на открито, използвайте само удължителни кабели, които са подходящи за работа навън.** Употребата на удължителен кабел, който е подходящ за работа навън, намалява риска от електрически токов удар.
- Ако не може да се избегне работа с електрически инструмент във влажна среда, използвайте защитен прекъсвач срещу утечен ток.** Употребата на защитния прекъсвач с диференциална защита срещу недопустимия утечен ток намалява риска от електрически токов удар.

## 26.4 Безопасност на хора

- Бъдете предпазливи, внимавайте какво правите и подхождайте разумно към работата с електрическия инструмент. Никога не използвайте електрическия инструмент, ако сте уморени или се намирате под влиянието на наркотици, алкохол или медикаменти.** Дори и само един миг на невнимание при употребата на електрическия инструмент може да доведе до сериозни наранявания.
- Носете лично предпазно оборудване и винаги предпазни очила.** Носенето на лично предпазно оборудване, като прахо-защитна маска, защитни обувки с предпазващи от хлъзгане подметки с грайфери, предпазна каска или антифони за защита на слуха, според вида и начина на



използване на електрическия инструмент, намалява риска от наранявания.

- c) **Избягвайте неволно пускане на машината в действие. Обезателно проверете, за да сте сигурни, че електрическият инструмент е изключен, преди да го включите към мрежата за електрическо захранване и/или към акумулаторната батерия, преди да го хванете или носите.** Ако по време на пренасяне на електрическия инструмент държите пръста си на превключвателя или ако свържете електрическия инструмент във включено състояние към електрическото захранване, това може да доведе до злополуки.
- d) **Преди да включите електрическия инструмент, отстранете всички инструменти за настройка или гаечни ключове.** Ако в някоя въртяща се част на електрическия инструмент се намира инструмент или ключ, това може да доведе до наранявания.
- e) **Избягвайте необичайни положения на тялото. Грижете се винаги да заемате сигурна и стабилна стойка и пазете равновесие по всяко време.** По този начин можете да контролирате електрическия инструмент в неочаквани ситуации.
- f) **Носете подходящо облекло. Не носете широки дрехи или украшения. Пазете косите си и облеклото далеч от въртящите се части на апарата.** Широките дрехи, украшенията или дългите коси могат да се закачат във въртящите се части на апарата.
- g) **Ако могат да бъдат монтирани устройства за прехосмучене или улавяне на прах, те трябва да се свържат и да се използват правилно.** Използването на прехосмучене може да намали опасностите, причинени от запрашаване.
- h) **Не проявявайте небрежност по отношение на безопасността и не пренебрегвайте правилата за техника на безопасност, дори ако след многократна употреба на електрическия инструмент вече го познавате добре.** Небрежното поведение може за броени части от секундата да доведе до тежки наранявания.

## 26.5 Използване и боравене с електрическия инструмент

- a) **Не преговаряйте електрическия инструмент.** При работа използвайте предназначения за това електрически инструмент. С подходящия електрически инструмент се работи по-добре и по-безопасно в дадения обхват на мощност.
- b) **Не използвайте електрически инструмент, чийто превключвател е дефектен.** Ако електрическият инструмент не може вече да се включва или изключва, той е опасен и трябва да се ремонтира.
- c) **Винаги изваждайте щепсела от контакта и/или отстранявайте сменяемата акумулаторна батерия преди да предприемате настройки по апарата, преди да сменяте частите на работния инструмент или оставяте електрическия инструмент на съхранение.** Тази предпазна мярка предотвратява неволно задействане на електрическия инструмент.
- d) **Съхранявайте електрическите инструменти, които не се ползват в момента, далеч от обсега на деца.** Не позволявайте електрическият инструмент да се използва от лица, които не са запознати подробно с него или не са прочели тези инструкции. Електрическите инструменти са опасни, ако се използват от неопитни лица.
- e) **Поддържайте грижливо електрическите инструменти и работния инструмент.** Контролирайте редовно дали движещите се части функционират правилно и дали не заяждат, дали няма счупени части или части, които са така повредени, че да пречат на функционирането на електрическия инструмент. Давайте за ремонт повредените части, преди да използвате електрическия инструмент. Много злополуки се причиняват от лошо поддържани електрически инструменти.
- f) **Поддържайте електрическите инструменти винаги остри и чисти.** Грижливо поддържаните режещи инструменти с остри режещи ръбове се заклещват по-малко и се управляват по-лесно.
- g) **Използвайте електрическия инструмент, работния инструмент, работните инструменти и т.н. съгласно посочените тук инструкции.** При това съблюдавайте условията на работа и извършваната дейност.

Използването на електрическите инструменти за други освен предвидените за тях цели и приложения, може да доведе до опасни ситуации.

- h) **Поддържайте ръкохватките и повърхностите на ръкохватките в сухо, чисто състояние, незамярсени с масло и мазнини.** Хлъзгавите ръкохватки и повърхности на ръкохватките не позволяват стабилно обслужване и контрол на електрическия инструмент в непредвидени ситуации.

## 26.6 Използване и третиране на акумулаторния инструмент

- a) **Зареждайте акумулаторните батерии само със зарядните устройства, които са препоръчани от производителя.** За зарядно устройство, което е подходящо за определен вид акумулаторни батерии съществува опасност от пожар, ако то се използва с други акумулаторни батерии.
- b) **Използвайте в електрическите инструменти само предназначенията за това батерии (акумулатори).** Използването на други батерии (акумулатори) може да доведе до наранявания и опасност от пожар.
- c) **Ако батерията (акумулаторът) не се използва, тя трябва да се държи далеч от кламери, монети, ключове, пирони, винтове или други малки метални предмети, които биха могли да предизвикат съединяване на късо на контактите.** Късо съединение между контактите на батерията (акумулатора) може да причини изгаряния или огън.
- d) **При погрешно използване, от батерията (акумулатора) може да изтече акумулаторна течност. Избягвайте контакт с течността. При случаен контакт с течността съответното място да се промие с вода. Ако течността попадне в очите, трябва да се потърси лекар.** Изтичащата акумулаторна течност може да причини дразнене или изгаряне на кожата.
- e) **Не използвайте повредени или променени акумулаторни батерии.** Повредените или променените акумулаторни батерии могат да имат непредвидено поведение и така да доведат до пожар, експлозия или да предизвикат опасност от нараняване.
- f) **Не подлагайте акумулаторната батерия на въздействието на огън или високи тем-**

**ператури.** Откритият огън или температури над 130 °C (265 °F) могат да предизвикат експлозия.

- g) **Спазвайте всичките инструкции за зареждане и никога не зареждайте акумулаторната батерия или акумулаторния инструмент извън посочения в Ръководството за експлоатация температурен диапазон.** Неправилното зареждане или зареждане извън допустимия температурен диапазон може да разруши акумулаторната батерия и да увеличи опасността от пожар.

## 26.7 Сервис

- a) **Давайте Вашия електрически инструмент за ремонт само при квалифициран и специализиран персонал и само с оригинални резервни части.** По този начин се осигурява спазването на безопасността на апарата.
- b) **Никога не правете поддръжка на повредени акумулаторни батерии.** Всички дейности по поддръжката на акумулаторните батерии трябва да се извършват само от производителя или от оторизирани сервисни работилници.

## 26.8 Указания за безопасност за машината за рязане на дървесина

**Общи указания за безопасност за машината за рязане на дървесина**

- a) **Когато машината за рязане на дървесина работи, дръжте режещата верига далеч от всички части на тялото. Преди да стартирате машината за рязане на дървесина, се уверете, че режещата верига не се докова до нищо.** При работа с машина за рязане на дървесина само един момент на невнимание може да доведе до улавяне и захващане на облеклото или части на тялото от режещата верига.
- b) **Дръжте машината за рязане на дървесина винаги с едната ръка за дръжката за управление, а с другата ръка - за допълнителното място за хващане.**
- c) **Дръжте машината за рязане на дървесина за изолираната повърхност за хващане, тъй като може да попадне на скрити под повърхността електрически проводници.** Контактът на режещата верига с проводник, по който тече електрически ток, може

- да постави под напрежение металните части на уреда и да предизвика удар от електрически ток.
- d) **Носете защита за очите. Препоръчва се носене на допълнително лично предпазно оборудване за главата, ръцете, краката и ходилата.** Подходящото предпазно облекло намалява опасността от нараняване поради извърчащи стружки или неволно докосване на режещата верига.
- e) **Никога не работете с машината за рязане на дървесина, стойки на дърво, стълба, от покрив или нестабилна платформа.** Такава работа води до опасност от нараняване.
- f) **Внимавайте винаги да заемате сигурна и стабилна стойка и работете с машината за рязане на дървесина само когато сте застанали върху стабилна, сигурна и равна основа.** Хлъзгав терен или нестабилни опорни повърхности могат да доведат до загуба на равновесия или загуба на контрол над машината.
- g) **При рязане на клон, който стои под напрежение, трябва да имате предвид, че той може да отскочи в обратна посока.** Когато напрежението в дървесните влакна се освободи, стоящият под напрежение клон може да удари работещия с триона и/или да доведе до загубване на контрола върху машината за рязане на дървесина.
- h) **Бъдете особено внимателни при рязане на ниски насаждения и млади фиданки.** Тънкият материал може да се закачи или улови от режещата верига и да Ви удари или да Ви накара да загубите равновесие.
- i) **Носете машината за рязане на дървесина, като я държите за предната дръжка, когато е изключена, и режещата верига далеч тялото Ви.** При транспортиране или съхраняване на машината за рязане на дървесина винаги поставяйте предпазния ѝ **калъф**. Внимателното боравене с машината за рязане на дървесина намалява вероятността за неволно докосване по невнимание на движещата се режеща верига.
- j) **Следвайте инструкциите относно смазването, опъването на веригата и смяната на направляващата шина и режещата верига.** Една неправилно опъната или смазана верига може да се скъса или да повиши опасността от нараняване.
- k) **Режете само дървесина. Не използвайте машината за рязане на дървесина за извършване на работа, за която не е предназначена. Пример: не използвайте машината за рязане на дървесина за рязане на метал, пластмаса, зидария или строителни материали, които не са от дърво.** Използването на машината за рязане на дървесина не по предназначение може да доведе до опасни ситуации.
- l) **Тази машина за рязане на дървесина не е подходяща за отсичане на дървета.** Използването на машината за рязане на дървесина не по предназначение може да доведе до сериозни наранявания на потребителя или други лица.
- m) **Следвайте всички инструкции, когато почиствате от натрупвания материал, съхранявате или извършвате поддръжка на машината за рязане на дървесина. Уверете се, че превключвателят е изключен и акумулаторната батерия е свалена.** Неочаквано задействане на машината за рязане на дървесина при отстраняване на натрупалия се материал или извършване на поддръжка може да доведе до сериозни наранявания.

## Cuprins

1	Prefață.....	320
2	Informații referitoare la acest Manual de instrucțiuni.....	320
3	Cuprins.....	321
4	Instrucțiuni de siguranță.....	322
5	Pregătirea utilajului de tăiat material lemnos pentru utilizare.....	330
6	Încărcarea bateriei și a LED-urilor.....	331
7	Asamblarea utilajului de tăiat material lemnos.....	332
8	Introducerea și scoaterea bateriei.....	333
9	Pomirea și opirea utilajului de tăiat material lemnos.....	334
10	Verificarea utilajului de tăiat material lemnos și a acumulatorului.....	334
11	Operarea utilajului de tăiat material lemnos.....	336
12	După lucru.....	336
13	Transportarea.....	336
14	Stocarea.....	337
15	Curățare.....	337
16	Întreținere.....	338
17	Reparare.....	338

18	Depanare.....	339
19	Date tehnice.....	340
20	Combinatii ale șinei portanț și lanțului de ferăstrău.....	342
21	Piese de schimb și accesorii.....	342
22	Eliminare.....	342
23	Declarație de conformitate EU.....	342
24	Declarația de conformitate UKCA.....	343
25	Adrese.....	343
26	Instrucțiuni generale de siguranță pentru electrounelte.....	343

## 1 Prefață

Stimată clientă, stimat client,

ne bucurăm că ați ales STIHL. Dezvoltăm și executăm produsele noastre în calitate de vârf, conform nevoilor clienților noștri. În felul acesta iau naștere produse de mare fiabilitate chiar și în condiții de solicitare extremă.

STIHL înseamnă calitate de vârf și în domeniul de service. Atelierele noastre de specialitate oferă consiliere și instrucțiuni competente, dar și o cuprinzătoare asistență tehnică.

Compania STIHL se angajează în mod expres să protejeze natura. Aceste instrucțiuni de utilizare sunt concepute pentru a vă ajuta la utilizarea sigură și ecologică a produsului dumneavoastră STIHL pe o durată lungă de exploatare.

Vă mulțumim pentru încredere și vă dorim multă bucurie la utilizarea produsului dumneavoastră STIHL.



Dr. Nikolas Stihl

**IMPORTANT! ÎNAINTE DE UTILIZARE, CITIȚI ȘI PĂSTRAȚI INSTRUCȚIUNILE.**

## 2 Informații referitoare la acest Manual de instrucțiuni

### 2.1 Documente valabile

Sunt valabile prevederile locale privitoare la securitate.

- ▶ În plus față de acest Manual de Instrucțiuni, vă invităm să citiți, respectați și păstrați următoarele documente:

- Informații privind uleiul multifuncțional STIHL MultiOil Bio: [www.stihl.com/safety-data-sheets](http://www.stihl.com/safety-data-sheets)
- Informații privind siguranța pentru acumulatorii și produsele STIHL cu acumulator încorporat: [www.stihl.com/safety-data-sheets](http://www.stihl.com/safety-data-sheets)

### 2.2 Identificarea Notelor de avertizare din text

#### PERICOL

- Această notă indică pericolele care au ca rezultat răniri grave sau decese.
  - ▶ Măsurile specificate pot împiedica rănirile grave sau decesele.

#### AVERTISMENT

- Această notă poate indica pericolele care au ca rezultat răniri grave sau **decese**.
  - ▶ Măsurile specificate pot împiedica rănirile grave sau decesele.

#### INDICAȚIE

- Această notă indică pericolele care pot avea ca rezultat avariarea bunurilor.
  - ▶ Măsurile specificate pot împiedica avariarea bunurilor.

### 2.3 Simboluri în text



Acest simbol se referă la un capitol din aceste instrucțiuni de folosire.

## 3 Cuprins

### 3.1 Utilajul de tăiat material lemnos, acumulatorul și încărcătorul

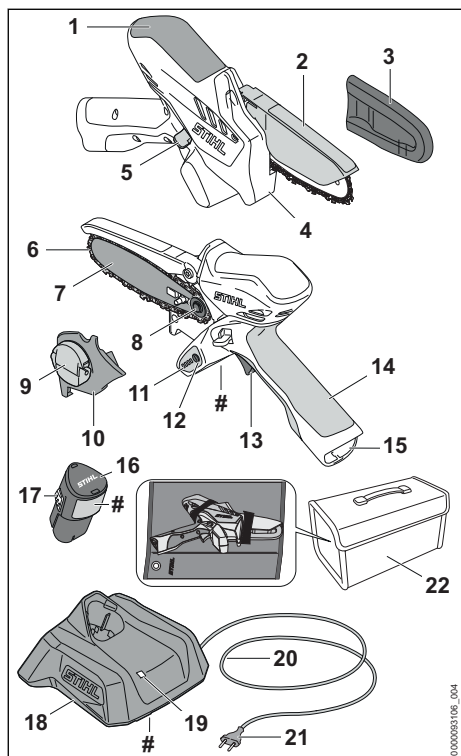

#### 1 Punctul de prindere

Punctul de prindere servește la susținerea și ghidarea utilajului de tăiat material lemnos.

#### 2 Capotă apărătoare

Capota apărătoare protejează de contactul cu lanțul de ferăstrău.

#### 3 Apărătoare de lanț

Apărătoarea de lanț protejează față de contactul cu lanțul fierăstrăului.

#### 4 Opritor

În timpul lucrului, opritorul sprijină utilajul de tăiat material lemnos pe lemn.

#### 5 Manetă de blocare

Maneta de blocare deblochează maneta de acționare.

#### 6 Lanțul fierăstrăului

Lanțul fierăstrăului taie lemnul.

#### 7 Șină port-lanț

Șina port-lanț ghidează lanțul fierăstrăului.

#### 8 Roată de lanț

Roata de lanț acționează lanțul fierăstrăului.

#### 9 Piuliță fluture

Piulița fluture fixează capacul roții de lanț la utilajul de tăiat material lemnos.

#### 10 Capacul roții de lanț

Capacul roții de lanț acoperă roata de lanț și fixează șina portlanț pe utilajul de tăiat material lemnos.

#### 11 LED-uri

LED-urile indică starea de încărcare a acumulatorului și defecțiunile.

#### 12 Butonul

Butonul acționat prin apăsare activează LED-urile de pe utilajul de tăiat material lemnos.

#### 13 Manetă de acționare

Pârghia de comutație pornește și oprește utilajul de tăiat material lemnos.

#### 14 Mâner de comandă

Mânerul de comandă servește la funcționarea, susținerea și ghidarea utilajului de tăiat material lemnos.

#### 15 Compartimentul acumulatorului

Compartimentul acumulatorului adăpostește acumulatorul.

#### 16 Acumulator

Acumulatorul furnizează electricitate utilajului de tăiat material lemnos.

#### 17 Cârlig de blocare

Cârligul de blocare blochează acumulatorul în compartimentul acumulatorului.

#### 18 Încărcător

Încărcătorul încarcă acumulatorul.

#### 19 LED

LED-ul indică starea încărcătorului.

#### 20 Cablu electric

Cablul electric conectează încărcătorul la ștecărul de rețea.

#### 21 Ștecăr de rețea

Ștecărul leagă cablul electric la o priză

#### 22 Geantă

Geanta este folosită pentru transportul și depozitarea utilajului de tăiat material lemnos, a acumulatorului și a încărcătorului. Geanta este conținută numai în setul de livrare (compus din utilajul de tăiat material lemnos, acumulatorul și încărcătorul).

#### # Plăcuță de identificare cu seria mașinii

## 3.2 Simboluri

Simbolurile de pe utilajul de tăiat material lemnos, acumulator și încărcător semnifică următoarele:



Acest simbol indică sensul de rotație a lanțului fierăstrăului.



LED-ul se aprinde continuu sau intermitent în verde. Acumulatorul este în curs de încărcare.



LED-ul luminează intermitent roșu. Nu există contact electric între acumulator și încărcător sau există o defecțiune la acumulator sau la încărcător.



Lungimea unei șine port-lanț ce poate fi folosită.



Nivelul de putere sonoră garantat conform Directivei 2000/14/CE în dB(A), pentru a se putea compara nivelul emisie de zgomot al produselor.



Informația de lângă simbol indică conținutul de energie al acumulatorului, conform specificațiilor din partea producătorului de celule. Conținutul de energie aflat la dispoziție pentru utilizare este mai mic.



Operați aparatul electric într-un spațiu uscat, închis.



Nu aruncați produsul la gunoii menajer.



Citiți, aprofundați și păstrați instrucțiunile de utilizare.

## 4 Instrucțiuni de siguranță

### 4.1 Simboluri de avertizare

#### 4.1.1 Utilaj de tăiat material lemnos

Simbolurile de avertizare de pe utilajul de tăiat material lemnos au următoarea semnificație:



Respectați instrucțiunile de siguranță și măsurile în legătură cu acestea.



Citiți, aprofundați și păstrați instrucțiunile de utilizare.



Purtați ochelari de protecție.



Țineți ferm utilajul de tăiat material lemnos cu ambele mâini.



Nu atingeți lanțul fierăstrăului aflat în mișcare.



Scoateți acumulatorul în timpul pauzelor de lucru, transportului, depozitării, lucrărilor de întreținere sau reparare.



Protejați utilajul de tăiat material lemnos împotriva ploii și a umidității.

### 4.1.2 Acumulator

Simbolurile de avertizare de pe acumulator au următoarea semnificație:



Respectați instrucțiunile de siguranță și măsurile în legătură cu acestea.



Citiți, aprofundați și păstrați instrucțiunile de utilizare.



Protejați acumulatorul de căldură și de foc.



Nu cufundați acumulatorul în lichide.

### 4.1.3 Încărcător

Simbolurile de avertizare de pe încărcător au următoarea semnificație:



Respectați instrucțiunile de siguranță și măsurile în legătură cu acestea.



Citiți, aprofundați și păstrați instrucțiunile de utilizare.



Protejați încărcătorul împotriva ploii și umezelii.

## 4.2 Utilizare conform destinației

Utilajul de tăiat material lemnos STIHL GTA 26 este folosit pentru tăierea lemnului.

Este interzisă utilizarea utilajului de tăiat material lemnos pe timp ploios.

Acumulatorul STIHL AS furnizează energie utilajului de tăiat material lemnos.



Încărcătorul STIHL AL 1 încarcă acumulatorul STIHL AS.

## ▲ AVERTISMENT

- Acumulatorii și încărcătoarele care nu au fost autorizate de STIHL pentru utilizarea cu utilajul de tăiat material lemnos pot declanșa incendii și explozii. Risc de rănire gravă a persoanelor sau de deces și de pagube materiale.
  - ▶ Folosiți utilajul de tăiat material lemnos cu un acumulator STIHL AS.
  - ▶ Încărcați acumulatorul STIHL AS folosind un încărcător STIHL AL 1.
- În cazul în care utilajul de tăiat material lemnos, acumulatorul sau încărcătorul nu sunt utilizate conform destinației, oamenii pot fi grav răniți sau uciși, iar bunurile pot fi avariate.
  - ▶ Folosiți utilajul de tăiat material lemnos, acumulatorul și încărcătorul conform descrierii din aceste instrucțiuni de utilizare.

### 4.3 Cerințe privind utilizatorul

## ▲ AVERTISMENT

- Utilizatorii care nu au beneficiat de instruire nu pot recunoaște sau evalua pericolele pe care le prezintă utilajul de tăiat material lemnos, acumulatorul și încărcătorul. Risc de răniri grave sau deces pentru utilizator sau alte persoane.



- ▶ Citiți, aprofundați și păstrați instrucțiunile de utilizare.

- ▶ În cazul în care utilajul de tăiat material lemnos, acumulatorul sau încărcătorul sunt înmânate altei persoane: predați și instrucțiunile de utilizare.
- ▶ Se asigură faptul că utilizatorul îndeplinește cerințele următoare:
  - Utilizatorul este odihnit.
  - Din punct de vedere fizic, senzorial și mental, utilizatorul este capabil să folosească și să lucreze cu utilajul de tăiat material lemnos, cu acumulatorul și încărcătorul. Utilizatorilor cu abilități fizice, senzoriale sau mentale reduse trebuie să li se permită lucrul doar sub supraveghere sau conform instrucțiunilor unei persoane responsabile.
  - Utilizatorul poate recunoaște sau evalua pericolele pe care le prezintă utilajul de tăiat material lemnos, acumulatorul și încărcătorul.

- Utilizatorul este major sau este instruit în profesie sub supraveghere conform reglementărilor naționale corespunzătoare.
- Utilizatorul a beneficiat de instruire din partea unui distribuitor sau profesionist STIHL înainte de a lucra cu utilajul de tăiat material lemnos și de a utiliza încărcătorul pentru prima dată.
- Utilizatorul nu se află sub influența alcoolului, a medicamentelor sau a drogurilor.
- ▶ Dacă există neclarități: adresați-vă unui distribuitor STIHL.

### 4.4 Îmbrăcăminte și echipament

## ▲ AVERTISMENT

- În timpul lucrului, părul lung poate fi tras în utilajul de tăiat material lemnos. Utilizatorul poate fi rănit grav.
  - ▶ Părul lung se va strânge și asigura astfel încât să fie peste umeri.
- În timpul lucrului, obiectele pot fi proiectate cu viteze mari. Pericol de rănire a utilizatorului.
  - ▶ Purtați ochelari de protecție strâmți. Ochelari de protecție adecvați, verificați conform normei EN 166 sau conform prevederilor naționale, se pot găsi în comerț cu identificarea corespunzătoare.
- ▶ Purtați pantaloni lungi.
- Corpurile ce cad pot provoca leziuni la cap.
  - ▶ În cazul în care în timpul lucrului pot cădea obiecte: purtați o cască de protecție.
- În timpul lucrului poate fi generat praf. Praful inspirat poate afecta sănătatea și poate declanșa reacții alergice.
  - ▶ Dacă se ridică praful: Purtați o mască pentru praf.
- Îmbrăcăminte neadecvată se poate prinde în copaci, arbuști și în utilajul de tăiat material lemnos. Utilizatorii care nu folosesc îmbrăcăminte adecvată se pot răni grav.
  - ▶ Purtați haine strânse pe corp.
  - ▶ Scoateți-vă eșarfele și bijuteriile.
- În timpul lucrului, utilizatorul se poate tăia din cauza lemnului. În timpul curățării sau întreținerii, utilizatorul poate intra în contact cu lanțul de ferăstrău. Pericol de rănire a utilizatorului.
  - ▶ Purtați mănuși de lucru făcute din material rezistent la uzură.
- În cazul în care utilizatorul poartă încălțăminte necorespunzătoare, acesta poate aluneca. Pericol de rănire a utilizatorului.





- ▶ Purtați încălțăminte închisă, rigidă, cu talpă antiderapantă.

## 4.5 Spațiu de lucru și mediu

### 4.5.1 Utilajul de tăiat material lemnos

#### ▲ AVERTISMENT

- Persoanele neautorizate, copiii și animalele nu pot recunoaște și evalua pericolele pe care le reprezintă utilajul de tăiat material lemnos și obiectele proiectate. Persoanele neautorizate, copiii și animalele pot fi rănite grav, iar bunurile pot fi avariate.
  - ▶ Țineți la distanță de zona de lucru persoanele neimplicate, copiii și animalele.
  - ▶ Utilajul de tăiat material lemnos nu se va lăsa nesupravegheat.
  - ▶ Asigurați-vă de faptul că nu este posibilă joaca copiilor cu utilajul de tăiat material lemnos.
- Utilajul de tăiat material lemnos nu este impermeabil. În timpul lucrului pe vreme ploioasă sau într-un mediu umed, există pericol de electrocutare. Utilizatorul poate fi rănit, iar utilajul de tăiat material lemnos se poate deteriora.



- ▶ Nu lucrați niciodată pe vreme ploioasă și nici într-un mediu umed.

- Componentele electrice ale utilajului de tăiat material lemnos pot produce scântei. Scântele pot declanșa incendii și explozii într-un mediu foarte inflamabil sau exploziv. Risc de rănire gravă a persoanelor sau de deces și de avariere a bunurilor.
  - ▶ Nu lucrați niciodată într-un mediu foarte inflamabil sau exploziv.

### 4.5.2 Acumulator

#### ▲ AVERTISMENT

- Persoanele neautorizate, copiii și animalele nu pot recunoaște și evalua pericolele pe care le reprezintă acumulatorul. Persoanele neautorizate, copiii și animalele pot fi rănite grav.
  - ▶ Țineți la distanță persoanele neimplicate, copiii și animalele.
  - ▶ Nu lăsați acumulatorul nesupravegheat.
  - ▶ Asigurați-vă de faptul că nu este posibilă joaca copiilor cu acumulatorul.
- Acumulatorul nu este protejat împotriva tuturor influențelor mediului. Dacă acumulatorul este expus la anumite influențe ale mediului, acesta se poate aprinde, exploda ori se poate

deteriora iremediabil. Risc de rănire gravă a persoanelor și de pagube materiale.



- ▶ Protejați acumulatorul de căldură și de foc.
- ▶ Nu aruncați acumulatorul în foc.

- ▶ Nu încărcați, nu utilizați și nu depozitați acumulatorul la temperaturi aflate în afara intervalului specificat, 19.7.



- ▶ Nu cufundați acumulatorul în lichide.

- ▶ Nu apropiați acumulatorul de obiecte metalice mici.
- ▶ Nu expuneți acumulatorul la presiune înaltă.
- ▶ Nu expuneți acumulatorul la microunde.
- ▶ Protejați acumulatorul împotriva substanțelor chimice și a sărurilor.

### 4.5.3 Încărcător

#### ▲ AVERTISMENT

- Persoanele neautorizate și copiii nu pot recunoaște și evalua pericolele pe care le reprezintă încărcătorul și curentul electric. Persoanele neimplicate, copiii și animalele pot fi rănite grav sau poate fi provocat decesul acestora.
  - ▶ Țineți la distanță persoanele neimplicate, copiii și animalele.
  - ▶ Asigurați-vă că nu este posibil ca copiii să se joace cu încărcătorul.
- Încărcătorul nu este impermeabil. La desfășurarea lucrărilor pe vreme ploioasă sau într-un mediu umed, există pericol de electrocutare. Utilizatorul poate fi rănit, iar încărcătorul se poate deteriora.



- ▶ Nu lucrați niciodată pe vreme ploioasă și nici într-un mediu umed.

- Încărcătorul nu este protejat împotriva tuturor influențelor mediului. Dacă încărcătorul este expus la anumite influențe ale mediului, acesta se poate aprinde sau exploda. Risc de rănire gravă a persoanelor și de pagube materiale.
  - ▶ Operați încărcătorul într-un spațiu uscat, închis.
  - ▶ Nu utilizați încărcătorul într-un mediu extrem de inflamabil sau exploziv.
  - ▶ Nu utilizați încărcătorul pe o bază inflamabilă.

- ▶ Nu utilizați și nu depozitați încărcătorul la temperaturi aflate în afara intervalului specificat,  19.7.
- Risc de împiedicare de cablul electric. Risc de rănire a persoanelor și de avariere a încărcătorului.
  - ▶ Pozați cablul electric astfel încât nimeni să nu se poată împiedica de el.

## 4.6 Starea sigură în exploatare

### 4.6.1 Utilajul de tăiat material lemnos

Utilajul de tăiat material lemnos este în starea de siguranță doar dacă sunt îndeplinite următoarele condiții:

- Utilajul de tăiat material lemnos nu este deteriorat.
- Utilajul de tăiat material lemnos este curat și uscat.
- Capota apărătoare este montată.
- Capota apărătoare este nedeteriorată și nemodificată.
- Elementele de comandă funcționează și nu sunt modificate.
- Lanțul fierăstrăului este lubrifiat.
- Semnele de uzură de la roata de lanț nu sunt mai adânci de 0,5 mm.
- Este montată o combinație a șinei port-lanț și lanțului de ferăstrău, amintită în acest manual de utilizare.
- Șina port-lanț și lanțul de ferăstrău sunt montate corect.
- Lanțul de ferăstrău este tensionat corect.
- Acest utilajul de tăiat material lemnos conține accesorii originale STIHL.
- Accesoriile au fost montate corect.

### AVERTISMENT

- Într-o stare nesigură, componentele ar putea să nu mai funcționeze corect, iar dispozitivele de siguranță ar putea fi dezactivate. Persoanele pot fi rănite grav sau chiar omorâte.
  - ▶ Lucrați cu un utilaj de tăiat material lemnos nedeteriorat.
  - ▶ Dacă utilajul de tăiat material lemnos este murdar sau ud: curățați-l și lăsați-l să se usuce.
  - ▶ Nu modificați utilajul de tăiat material lemnos. Excepție: montarea unei combinații a șinei port-lanț și lanțului de ferăstrău specificată în acest manual de utilizare.
  - ▶ Folosiți utilajul de tăiat material lemnos numai cu capota apărătoare montată.
  - ▶ Dacă este deteriorată sau modificată capota apărătoare: Nu lucrați cu utilajul de tăiat material lemnos.

- ▶ Dacă elementele de comandă nu funcționează: Nu lucrați cu utilajul de tăiat material lemnos.
- ▶ Pentru acest utilaj de tăiat material lemnos folosiți accesorii STIHL originale.
- ▶ Montați șina port-lanț și lanțul de ferăstrău conform descrierii din instrucțiunile de utilizare.
- ▶ Montați accesoriul așa cum este prezentat în manualul de instrucțiuni sau în manualul accesoriului.
- ▶ Nu introduceți obiecte în orificiile utilajului de tăiat material lemnos.
- ▶ Înlocuiți panourile indicatoare uzate sau deteriorate.
- ▶ Dacă există neclarități: adresați-vă unui distribuitor de specialitate STIHL.

### 4.6.2 Șină port-lanț

Șina portlanț este în stare de siguranță relevantă în cazul în care sunt îndeplinite următoarele condiții:

- Șina portlanț nu prezintă deteriorări.
- Șina portlanț nu este deformată.
- Canelura este la fel de adâncă ca sau mai adâncă decât adâncimea minimă a canelurii,  19.3.
- Canelura nu este redusă sau extinsă.

### AVERTISMENT

- Într-o stare nesigură, șina portlanț nu mai poate direcționa corect lanțul de ferăstrău. Lanțul de ferăstrău rotativ poate sări de pe șina portlanț. Aceasta poate duce la leziuni corporale grave, chiar letale.
  - ▶ Lucrați cu o șină portlanț nedeteriorată.
  - ▶ În cazul în care adâncimea canelurii este mai mică decât adâncimea minimă a canelurii: Înlocuiți șina port-lanț.
  - ▶ Dacă există neclarități: Adresați-vă unui distribuitor STIHL.

### 4.6.3 Lanțul fierăstrăului

Lanțul de ferăstrău este în stare de siguranță relevantă în cazul în care sunt îndeplinite următoarele condiții:

- Lanțul de ferăstrău nu prezintă deteriorări.
- Lanțul de ferăstrău este ascuțit corect.
- Sunt vizibile marcajele de uzură de pe dinții de tăiere.

### AVERTISMENT

- Într-o stare nesigură, componentele ar putea să nu mai funcționeze corect, iar dispozitivele de siguranță ar putea fi dezactivate. Aceasta

poate duce la leziuni corporale grave, chiar letale.

- ▶ Lucrați cu un lanț de ferăstrău nedeteriorat.
- ▶ Ascuțiți lanțul de ferăstrău corect.
- ▶ Dacă există neclarități: Adresați-vă unui distribuitor STIHL.

#### 4.6.4 Acumulator

Acumulatorul se află într-o stare sigură atunci când se întrunesc următoarele condiții:

- Acumulatorul nu este deteriorat.
- Acumulatorul este curat și uscat.
- Acumulatorul funcționează și nu este modificat.

### ▲ AVERTISMENT

- Dacă nu este în stare sigură, este posibil ca acumulatorul să nu mai funcționeze în siguranță. Se pot produce grave leziuni corporale.
  - ▶ Desfășurați lucrări doar cu un acumulator funcțional, care nu prezintă deteriorări.
  - ▶ Nu încărcați un acumulator deteriorat sau defect.
  - ▶ Dacă acumulatorul este murdar: curățați acumulatorul.
  - ▶ Dacă acumulatorul este ud sau umed: lăsați acumulatorul să se usuce, 19.8.
  - ▶ Nu modificați acumulatorul.
  - ▶ Nu introduceți obiecte în orificiile acumulatorului.
  - ▶ Nu conectați contactele electrice ale acumulatorului cu obiecte metalice și nu le scurtcircuitați.
  - ▶ Nu deschideți acumulatorul.
  - ▶ Înlocuiți panourile indicatoare uzate sau deteriorate.
- Dintr-un acumulator deteriorat poate curge lichid. Contactul pielii sau al ochilor cu lichidul poate produce iritații ale pielii sau ochilor.
  - ▶ Evitați contactul cu lichidul.
  - ▶ În caz de contact cu pielea: zonele de piele afectate se spală cu apă din abundență și săpun.
  - ▶ În caz de contact cu ochii: spălați ochii cel puțin 15 minute cu apă din abundență și consultați un medic.
- Un acumulator deteriorat sau defect poate emite un miros neobișnuit, poate fumege sau se poate aprinde. Risc de rănire gravă a persoanelor sau de deces și de pagube materiale.
  - ▶ Dacă acumulatorul emite un miros neobișnuit sau fum, nu folosiți acumulatorul și păstrați-l la distanță de substanțe inflamabile.
  - ▶ Dacă acumulatorul arde: stingeți-l cu un extingtor sau cu apă.

#### 4.6.5 Încărcător

Încărcătorul se află într-o stare sigură atunci când se întrunesc următoarele condiții:

- Încărcătorul nu este deteriorat.
- Încărcătorul este curat și uscat.

### ▲ AVERTISMENT

- Într-o stare nesigură, componentele ar putea să nu mai funcționeze corect, iar dispozitivele de siguranță ar putea fi dezactivate. Aceasta poate duce la leziuni corporale grave, chiar letale.
  - ▶ Folosiți un încărcător nedeteriorat.
  - ▶ Dacă încărcătorul este murdar sau umed: Curățați încărcătorul și lăsați-l să se usuce.
  - ▶ Nu modificați încărcătorul.
  - ▶ Nu introduceți obiecte în orificiile încărcătorului.
  - ▶ Nu conectați contactele electrice ale încărcătorului cu obiecte metalice (scurtcircuit).
  - ▶ Nu deschideți încărcătorul.

#### 4.7 Operații

### ▲ AVERTISMENT

- Dacă nu există persoane în rază auditivă, în afara zonei de lucru, atunci nu se poate acorda ajutorul în caz de urgență.
  - ▶ Se asigură faptul că persoanele din afara zonei de lucru se află în raza auditivă.
- În anumite situații, utilizatorul nu poate lucra în mod concentrat. Utilizatorul poate pierde controlul asupra utilajului de tăiat material lemnos, se poate împiedica, cădea și poate fi rănit grav.
  - ▶ Lucrați calm și metodic.
  - ▶ Atunci când iluminatul și vizibilitatea sunt reduse: Nu lucrați cu utilajul de tăiat material lemnos.
  - ▶ Operați singur utilajul de tăiat material lemnos.
  - ▶ Nu lucrați peste înălțimea umărului.
  - ▶ Aveți grijă la obstacole.
  - ▶ Lucrați stând în picioare, menținându-vă echilibrul. Dacă trebuie să lucrați la înălțime: Folosiți o platformă pentru activități de ridicare sau o schelă sigură.
  - ▶ Dacă apar semne de oboseală: Faceți o pauză de lucru.
- Lanțul de ferăstrău rotativ îl poate răni pe utilizator. Utilizatorul poate fi rănit grav.
  - ▶ Nu atingeți lanțul de ferăstrău circulant.
  - ▶ Dacă lanțul fierăstrăului este blocat de un obiect: Decuplați utilajul de tăiat material lemnos și scoateți acumulatorul. Doar apoi puteți îndepărta obiectul.

- Lanțul rotativ al fierăstrăului se încălzește și se dilată. În cazul în care lanțul de ferăstrău nu este uns suficient și tensionat din nou, acesta poate sări de pe șina portlanț sau se poate rupe. Risc de rănire gravă a persoanelor și de avariere a bunurilor.
  - ▶ Folosiți ulei multifuncțional STIHL Multioil Bio sau un ulei multifuncțional comparabil și biodegradabil.
  - ▶ Pe durata activității, după fiecare încărcare a acumulatorului, lubrifiați lanțul fierăstrăului.
  - ▶ În timpul lucrului verificați cu regularitate tensiunea lanțului de ferăstrău. În cazul în care tensiunea lanțului de ferăstrău este prea mică: tensionați lanțul fierăstrăului.
- Pe durata lucrului este posibil să devină fierbinte șina portlanț, lanțul fierăstrăului și roata de lanț. Utilizatorul se poate arde.
  - ▶ Nu atingeți șina portlanț, lanțul fierăstrăului și roata de lanț dacă sunt fierbinți.
  - ▶ Așteptați răcirea șinei portlanț, a lanțului fierăstrăului și a roatei de lanț.
  - ▶ Purtați mănuși de lucru făcute din material rezistent la uzură.
- Dacă utilajul de tăiat material lemnos se modifică pe durata lucrului sau dacă se comportă într-un mod nedorit, atunci acesta se poate afla într-o stare nesigură din punct de vedere tehnic. Risc de rănire gravă a persoanelor și de avariere a bunurilor.
  - ▶ Opriti lucrul, scoateți acumulatorul și adresați-vă unui distribuitor STIHL.
- În timpul lucrului, este posibil ca utilajul de tăiat material lemnos să producă vibrații.
  - ▶ Purtați mănuși.
  - ▶ Faceți pauze.
  - ▶ Dacă apar semne ale unei tulburări a irigației sangvine: Consultați un medic.
- În cazul în care lanțul de ferăstrău rotativ lovește un obiect dur, pot apărea scântei. Scânteele pot declanșa incendii într-un mediu ușor inflamabil. Risc de rănire gravă a persoanelor sau de deces și de avariere a bunurilor.
  - ▶ Nu lucrați într-un mediu ușor inflamabil.
- În cazul în care maneta de acționare este eliberată, lanțul de ferăstrău continuă să se rotească pentru o perioadă scurtă de timp. Lanțul fierăstrăului aflat în mișcare poate tăia persoane. Se pot produce grave leziuni corporale.
  - ▶ Așteptați până când lanțul de ferăstrău nu se mai rotește.

## ▲ PERICOL

- În cazul în care se lucrează într-un mediu cu cabluri electrice, lanțul fierăstrăului poate intra în contact cu cablurile electrice și le poate deteriora. Risc de rănire gravă sau deces.
  - ▶ Nu lucrați în mediu unde există cabluri electrice.

## 4.8 Forțe de reacție

### 4.8.1 Forțe de reacție

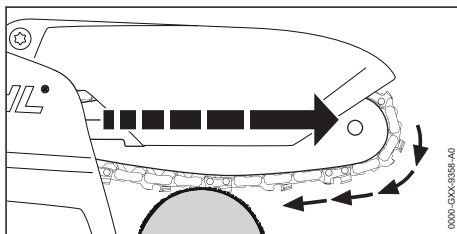

Atunci când se lucrează cu partea inferioară a șinei portlanț, utilajul de tăiat material lemnos este tras departe de utilizator.

## ▲ AVERTISMENT

- În cazul în care lanțul fierăstrău rotativ lovește un obiect dur și frânează rapid, utilajul de tăiat material lemnos poate fi tras brusc, cu putere, la distanță de utilizator. Persoane pot fi rănite.
  - ▶ Țineți ferm utilajul de tăiat material lemnos cu ambele mâini.
  - ▶ Lucrați conform descrierii din manualul de instrucțiuni.
  - ▶ Lucrați cu capota apărătoare montată.
  - ▶ Lucrați cu o capotă apărătoare nedeteriorată și nemodificată.
  - ▶ Lucrați cu un lanț de ferăstrău ascuțit în mod corespunzător și tensionat corect.
  - ▶ Direcționați șina portlanț drept în tăietură.
  - ▶ Așezați opritorul în mod corespunzător.
  - ▶ Lucrați cu accelerare la maximum.

## 4.9 Încărcare

### ▲ AVERTISMENT

- În timpul încărcării, un încărcător avariat sau defect poate emite un miros neobișnuit sau fum. Risc de rănire a persoanelor și de avariere a bunurilor.
  - ▶ Scoateți ștecherul de rețea din priză.
- În cazul disipării inadecvate a căldurii, este posibil ca încărcătorul să se supraîncălzească și să producă un incendiu. Risc de rănire

gravă a persoanelor sau de deces și de avariere a bunurilor.

- ▶ Nu acoperiți încărcătorul.

## 4.10 Conexiunea electrică

Contactul cu piesele aflate sub tensiune poate avea cauzele următoare:

- Cablul electric sau cablul prelungitor este deteriorat.
- Ștecărul cablului electric sau al cablului prelungitor este deteriorat.
- Priza nu este instalată corect.

## ▲ PERICOL

- Contactul cu piesele aflate sub tensiune poate avea drept urmare o electrocutare. Risc de rănire gravă sau deces.

- ▶ Se asigură faptul că nu este deteriorat cablul electric, cablul prelungitor și ștecărele aferente.



În cazul în care cablul electric sau cablul prelungitor este deteriorat:

- ▶ Nu atingeți zona deteriorată.
- ▶ Scoateți ștecărul din priză.
- ▶ Apucați cablul electric, cablul prelungitor și ștecărele aferente numai cu mâinile uscate.
- ▶ Ștecărul de rețea al cablului electric sau al cablului prelungitor se introduce într-o priză cu contact de protecție instalată corect și asigurată.
- ▶ Încărcătorul se conectează cu ajutorul unui întrerupător de protecție la curent rezidual (30 mA, 30 ms).
- Un cablu prelungitor deteriorat sau neadecvat poate cauza o electrocutare. Persoanele pot fi rănite grav sau chiar omorâte.
  - ▶ Folosiți un cablu prelungitor cu o secțiune transversală corectă,  19.6.

## ▲ AVERTISMENT

- În timpul încărcării, o tensiune de alimentare incorectă sau o frecvență de alimentare incorectă pot avea ca rezultat o supratensiune în încărcător. Încărcătorul poate fi avariata.
  - ▶ Asigurați-vă că tensiunea la priză și frecvența la priză corespund cu datele de pe plăcuța de identificare a încărcătorului.
- Dacă încărcătorul portabil este conectat la o priză multiplă, componentele electrice se pot supraîncărca în timpul încărcării. Componentele electrice se pot încălzi și declanșa un incendiu. Risc de rănire gravă a persoanelor sau de deces și de pagube materiale.
  - ▶ Asigurați-vă că specificațiile privind puterea ale prizei multiple nu sunt depășite de suma specificațiilor de pe plăcuța de identificare

a încărcătorului portabil și toate aparatele electrice conectate la priza multiplă.

- Un cablu electric sau cablu prelungitor pozat greșit poate fi deteriorat, iar persoanele se pot împiedica de acesta. Persoanele se pot răni, iar cablul electric sau cablul prelungitor se pot deteriora.
  - ▶ Cablul electric sau cablul prelungitor se pozează și marchează astfel încât să nu fie posibilă împiedicarea persoanelor.
  - ▶ Cablul electric și cablul prelungitor se pozează astfel încât să nu fie întinse sau răsucite.
  - ▶ Cablul electric și cablul prelungitor se pozează astfel încât să nu fie deteriorate, îndoite, strivite sau forfecate.
  - ▶ Cablul electric și cablul prelungitor se protejează contra căldurii, uleiului și substanțelor chimice.
  - ▶ Cablul electric și cablul prelungitor se așează pe o bază uscată.
- În timpul lucrului se încălzește cablul prelungitor. Dacă nu se evacuează căldura, atunci aceasta poate declanșa un incendiu.
  - ▶ Dacă se folosește un tambur pentru cablu: derulați cablul complet de pe tambur.
- În cazul în care cablurile electrice și țevile sunt trase în perete, ele se pot deteriora dacă încărcătorul este montat pe perete. Contactul cu componentele sub tensiune poate avea ca rezultat șocul electric. Risc de rănire gravă a persoanelor și de pagube materiale.
  - ▶ Asigurați-vă de faptul că în locul prevăzut nu sunt trase în perete cabluri electrice și țevi.
- În cazul în care încărcătorul nu este montat pe perete așa cum este prezentat în acest manual de utilizare, încărcătorul sau acumulatorul poate să cadă, eventual încărcătorul se poate supraîncălzi. Risc de rănire a persoanelor și de avariere a bunurilor.
  - ▶ Montați încărcătorul pe un perete conform celor prezentate în acest manual de utilizare.
- Dacă încărcătorul cu acumulatorul introdus este montat pe un perete, acumulatorul poate cădea din încărcător. Risc de rănire a persoanelor și de avariere a bunurilor.
  - ▶ Montați mai întâi încărcătorul pe perete și apoi introduceți acumulatorul.

## 4.11 Transportarea

### 4.11.1 Utilajul de tăiat material lemnos

#### ▲ AVERTISMENT

- În timpul transportului, utilajul de tăiat material lemnos poate cădea sau se poate deplasa. Risc de rănire a persoanelor și de avariere a bunurilor.



- ▶ Extrageți acumulatorul.

- ▶ Glisați apărătoarea de lanț peste șina port-lanț, astfel încât să acopere toată șina port-lanț.
- ▶ Utilajul de tăiat material lemnos se transportă în geanta livrată.
- ▶ Dacă nu este inclusă nicio geantă în setul de livrare: Asigurați utilajul de tăiat material lemnos cu centuri de fixare, curele sau cu o plasă astfel încât acesta să nu poată cădea și să nu se poată deplasa.

### 4.11.2 Acumulator

#### ▲ AVERTISMENT

- Acumulatorul nu este protejat împotriva tuturor influențelor mediului. Dacă acumulatorul este expus la anumite influențe ale mediului, acesta se poate deteriora, iar bunurile pot fi avariate.
  - ▶ Nu transportați un acumulator deteriorat.
  - ▶ În cazul în care în pachetul de livrare este inclusă o geantă, acumulatorul se transportă în geanta livrată.
- În timpul transportului, acumulatorul poate cădea sau se poate deplasa. Risc de rănire a persoanelor și de avariere a bunurilor.
  - ▶ Ambalați acumulatorul în ambalaj, astfel încât să nu se poată mișca.
  - ▶ Asigurați ambalajul astfel încât să nu se poată mișca.

### 4.11.3 Încărcător

#### ▲ AVERTISMENT

- În timpul transportului, încărcătorul poate cădea sau se poate deplasa. Risc de rănire a persoanelor și de avariere a bunurilor.
  - ▶ Scoateți ștecherul de rețea din priză.
  - ▶ Extrageți acumulatorul.
  - ▶ Încărcătorul se transportă în geanta livrată.
  - ▶ Dacă nu este inclusă nicio geantă în setul de livrare: Asigurați încărcătorul cu centuri de fixare, curele sau cu o plasă astfel încât

aceasta să nu poată cădea și să nu se poată deplasa.

- Cablul de alimentare nu se pretează la transportul încărcătorului cu ajutorul acestuia. Cablul de alimentare și încărcătorul se pot deteriora.
  - ▶ Înfășurați cablul de racord și fixați-l la încărcător.

## 4.12 Stocarea

### 4.12.1 Utilajul de tăiat material lemnos

#### ▲ AVERTISMENT

- Copiii nu pot recunoaște și evalua pericolele pe care le constituie utilajul de tăiat material lemnos. Copiii pot suferi leziuni grave.



- ▶ Extrageți acumulatorul.

- ▶ Glisați apărătoarea de lanț peste șina port-lanț, astfel încât să acopere toată șina port-lanț.
- ▶ Depozitați utilajul de tăiat material lemnos într-un loc care nu este la îndemâna copiilor.

- Contactele electrice de la utilajul de tăiat material lemnos și de la componentele metalice pot coroda din cauza umezelii. Este posibilă deteriorarea utilajului de tăiat material lemnos.



- ▶ Extrageți acumulatorul.

- ▶ Depozitați utilajul de tăiat material lemnos într-un loc curat și uscat.

### 4.12.2 Acumulator

#### ▲ AVERTISMENT

- Copiii nu pot recunoaște și evalua pericolele pe care le prezintă acumulatorul. Copiii pot suferi leziuni grave.
  - ▶ Depozitați acumulatorul într-un loc care nu este la îndemâna copiilor.
- Acumulatorul nu este protejat împotriva tuturor influențelor mediului. Dacă acumulatorul este expus la anumite influențe ale mediului, acesta se poate deteriora iremediabil.
  - ▶ Depozitați acumulatorul într-un loc curat și uscat.
  - ▶ Depozitați acumulatorul într-un spațiu închis.
  - ▶ Depozitați acumulatorul deconectat de la utilajul de tăiat material lemnos.

- ▶ Dacă acumulatorul este depozitat în încărcător: îndepărtați ștecărul de rețea și depozitați acumulatorul cu o stare de încărcare între 40 % și 60 % (2 LED-uri care luminesc verde).
- ▶ Nu depozitați acumulatorul la temperaturi aflate în afara intervalului specificat,  19.7.

#### 4.12.3 Încărcător

### ▲ AVERTISMENT

- Copiii nu pot recunoaște și evalua pericolele pe care le prezintă încărcătorul. Copiii sunt în situații de risc de rănire gravă sau deces.
  - ▶ Scoateți ștecărul de rețea.
  - ▶ Depozitați încărcătorul într-un loc care nu este la îndemâna copiilor.
- Încărcătorul nu este protejat împotriva tuturor influențelor mediului. Dacă încărcătorul este expus la anumite influențe ale mediului, acesta se poate avaria.
  - ▶ Scoateți ștecărul de rețea.
  - ▶ Dacă încărcătorul este cald: lăsați încărcătorul să se răcească.
  - ▶ Depozitați încărcătorul într-un loc curat și uscat.
  - ▶ Depozitați încărcătorul într-un spațiu închis.
  - ▶ Nu depozitați încărcătorul la temperaturi aflate în afara intervalului specificat,  19.7.
- Cablul electric nu se pretează la transportarea sau suspendarea încărcătorului cu ajutorul acestuia. Cablul electric și încărcătorul se pot deteriora.
  - ▶ Apucați și țineți încărcătorul de carcasă.
  - ▶ Suspendați încărcătorul de consola de perete.

#### 4.13 Curățarea, întreținerea și repararea

### ▲ AVERTISMENT

- Înainte de curățare, întreținere sau reparare, scoateți bateria pentru a împiedica pornirea din greșeală a utilajului de tăiat material lemnos. Risc de rănire gravă a persoanelor și de pagube materiale.



- ▶ Extrageți acumulatorul.

- Agenții de curățare acizi, curățarea cu un jet de apă sau obiectele ascuțite pot deteriora utilajul de tăiat material lemnos, șina port-lanț, lanțul fierăstrăului și încărcătorul. În cazul în









care utilajul de tăiat material lemnos, lanțul fierăstrăului, acumulatorul sau încărcătorul nu sunt curățate corespunzător, componentele s-ar putea să nu mai funcționeze corect, iar dispozitivele de siguranță să fie scoase din funcțiune. Se pot produce grave leziuni corporale.

- ▶ Curățați utilajul de tăiat material lemnos, șina port-lanț, lanțul de ferăstrău, acumulatorul și încărcătorul, așa cum se descrie în aceste instrucțiuni de utilizare.
- În cazul în care utilajul de tăiat material lemnos, lanțul de ferăstrău, acumulatorul sau încărcătorul nu sunt întreținute sau reparate corespunzător, componentele s-ar putea să nu mai funcționeze corect, iar dispozitivele de siguranță să fie scoase din funcțiune. Persoanele pot fi rănite grav sau chiar omorâte.
  - ▶ Nu încercați să întrețineți sau să reparați singur utilajul de tăiat material lemnos, acumulatorul sau încărcătorul.
  - ▶ Dacă utilajul de tăiat material lemnos, acumulatorul sau încărcătorul necesită întreținere sau reparații, adresați-vă unui distribuitor de specialitate STIHL.
  - ▶ Întrețineți sau reparați șina port-lanț și lanțul de fierăstrău în modul descris în aceste instrucțiuni de utilizare.
- În timpul curățării sau întreținerii lanțului de ferăstrău, utilizatorul se poate tăia în dinții de tăiere ascuțiți. Pericol de rănire a utilizatorului.
  - ▶ Purtați mănuși de lucru făcute din material rezistent la uzură.





## 5 Pregătirea utilajului de tăiat material lemnos pentru utilizare

### 5.1 Pregătirea utilajului de tăiat material lemnos pentru utilizare

Înainte de începerea oricăror lucrări trebuie parcursi pașii următori:

- ▶ Asigurați-vă că următoarele componente sunt într-o stare sigură:
  - Utilajul de tăiat material lemnos,  4.6.1.
  - Șina port-lanț,  4.6.2.
  - Lanțul fierăstrăului,  4.6.3.
  - Acumulator,  4.6.4.
  - Încărcător,  4.6.5.
- ▶ Verificați acumulatorul,  10.6.
- ▶ Încărcarea completă a acumulatorului,  6.2.
- ▶ Curățați utilajul de tăiat material lemnos,  15.1.



- ▶ Montați șina port-lanț și lanțul fierăstrăului,  7.1.1.
- ▶ Tensionați lanțul fierăstrăului,  7.2.
- ▶ Lubrifiați lanțul fierăstrăului,  7.3.
- ▶ Verificați elementele de comandă,  10.5.
- ▶ Dacă etapele nu pot fi efectuate: nu folosiți utilajul de tăiat material lemnos și apelați la un distribuitor de specialitate STIHL.

## 6 Încărcarea bateriei și a LED-urilor

### 6.1 Montarea încărcătorului pe un perete

Încărcătorul poate fi montat pe un perete.

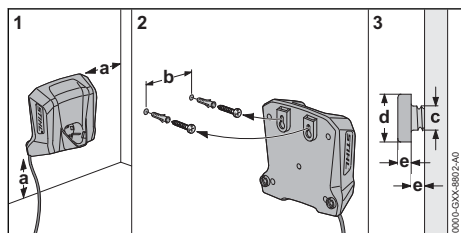

- ▶ Montați încărcătorul pe perete, astfel încât să se respecte următoarele condiții:
  - Să fie folosite materiale de fixare corespunzătoare.
  - Încărcătorul este în poziție orizontală. Respectați următoarele mărimi:
    - a = minim 100 mm
    - b = 54 mm
    - c = 4,5 mm
    - d = 9 mm
    - e = 2,5 mm

### 6.2 Încărcarea acumulatorului

Timpul de încărcare depinde de câțiva factori, de ex. temperatura acumulatorului sau temperatura ambiantă. Pentru o capacitate optimă, respectați intervalele de temperatură recomandate,  19.8. Timpul de încărcare real poate fi diferit de timpul de încărcare specificat. Timpul de încărcare este disponibil la [www.stihl.com/charging-times](http://www.stihl.com/charging-times).

Când ștecărul de rețea este introdus în priză, iar acumulatorul este introdus în încărcător, procesul de încărcare pornește automat. Când acumulatorul este complet încărcat, încărcătorul se decuplează automat.

În timpul încărcării, acumulatorul și încărcătorul se încălzesc.

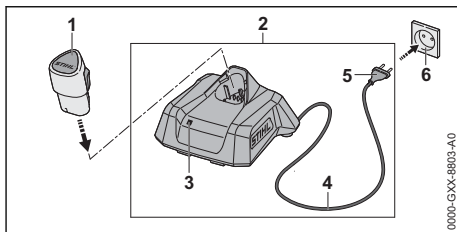

- ▶ Introduceți ștecărul de rețea (5) într-o priză de perete accesibilă (6). Încărcătorul (2) efectuează un autotest. LED-ul (3) se aprinde timp de aprox. 1 secundă verde și apoi aprox. 1 secundă roșu.
- ▶ Pozați cablul de racord (4).
- ▶ Introduceți acumulatorul (1) în ghidajele încărcătorului (2) și împingeți până la opritor. LED-ul (3) se aprinde continuu sau intermitent în verde. Acumulatorul (1) este în curs de încărcare.
- ▶ Dacă LED-ul (3) nu mai este aprins: Acumulatorul (1) este încărcat complet și poate fi scos din încărcătorul (2).
- ▶ Dacă nu se mai utilizează încărcătorul (2): scoateți ștecărul de rețea (5) din priză (6).

### 6.3 Indicarea stării de încărcare

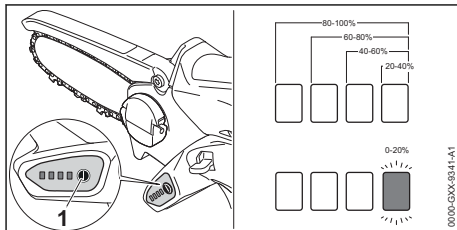

- ▶ Introduceți acumulatorul.
- ▶ Apăsăți butonul (1). LED-urile luminează în verde timp de aproximativ 5 secunde și indică starea de încărcare.
- ▶ Dacă LED-ul verde se aprinde intermitent: Încărcați acumulatorul.

### 6.4 LED-uri pe utilajul de tăiat material lemnos

LED-urile pot indica starea de încărcare a acumulatorului sau defecțiunile. LED-urile pot lumina permanent, respectiv pâlpâi, cu culoarea verde sau roșu.

Dacă LED-urile luminează cu culoarea verde sau pâlpâie, este indicat nivelul de încărcare.

- ▶ Dacă LED-urile luminează cu culoarea roșie sau pâlpâie: remediați avariile,  18. Există o defecțiune la utilajul de tăiat material lemnos sau la acumulator.

## 6.5 LED la încărcător

LED-ul indică starea încărcătorului sau avarii. LED-ul poate lumina permanent, respectiv pâlpâi, cu culoarea verde sau roșu.

Dacă LED-ul luminează permanent sau intermitent cu culoarea verde, acumulatorul este în curs de încărcare.

- ▶ Dacă LED-ul este aprins continuu sau intermitent roșu: remediați avariile,  18. Există o defecțiune la încărcător sau la acumulator.

## 7 Asamblarea utilajului de tăiat material lemnos

### 7.1 Demontarea și montarea șinei portlanț și a lanțului de ferăstrău

#### 7.1.1 Demontarea șinei portlanț și a lanțului de ferăstrău

- ▶ Decuplați utilajul de tăiat material lemnos și scoateți acumulatorul.

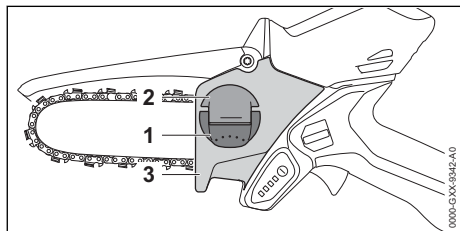

- ▶ Desfaceți mânerul (1) piuliței fluture (2).
- ▶ Rotiți piulița fluture (2) în sens invers acelor de ceasornic până când capacul roții de lanț (3) poate fi scos.
- ▶ Demontați capacul roții de lanț (3).
- ▶ Scoateți șina portlanț și lanțul de ferăstrău.

#### 7.1.2 Montați șina portlanț și lanțul de ferăstrău

Combi-națiile de șină portlanț și lanț de ferăstrău, care se potrivesc cu roata de lanț și sunt montate pe aceasta, sunt indicate în datele tehnice,  20.1.

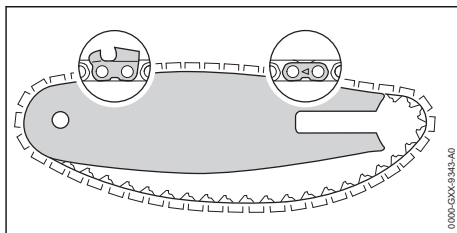

- ▶ Așezați lanțul de ferăstrău în canelura șinei portlanț astfel încât săgețile de pe articulația lanțului de ferăstrău indică partea superioară, în direcția de rotație.

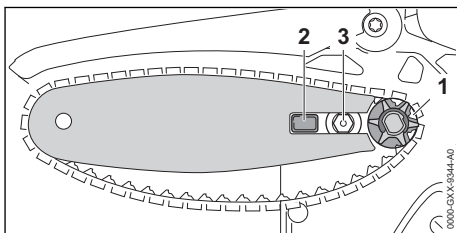

- ▶ Așezați șina portlanț cu lanțul de ferăstrău în utilajul de tăiat material lemnos în așa fel încât să se respecte următoarele condiții:
  - Zalele de antrenare ale lanțului de ferăstrău stau în dinții roții de lanț (1).
  - Cepul (2) se află în orificiul longitudinal al șinei portlanț.
  - Șurubul de legătură (3) se află în orificiul longitudinal al șinei portlanț.

Orientarea șinei portlanț nu are nicio importanță. Inscripția de pe șina portlanț poate sta și pe cap.

- ▶ tensionați lanțul fierăstrăului.
- ▶ Rezemați capacul roții de lanț de utilajul de tăiat material lemnos astfel încât acesta să fie la același nivel cu utilajul de tăiat material lemnos.
- ▶ Rotiți piulița fluture în sensul acelor de ceasornic până când capacul roții de lanț se fixează pe utilajul de tăiat material lemnos.
- ▶ Închideți mânerul piuliței fluture.

### 7.2 Tensionarea lanțului de fierăstrău

În timpul lucrului, lanțul de ferăstrău se extinde sau se adună. Tensiunea din lanțul de ferăstrău se modifică. În timpul lucrului, tensiunea din lanțul de ferăstrău trebuie verificată cu regularitate și se face o retensionare.

- ▶ Decuplați utilajul de tăiat material lemnos și scoateți acumulatorul.

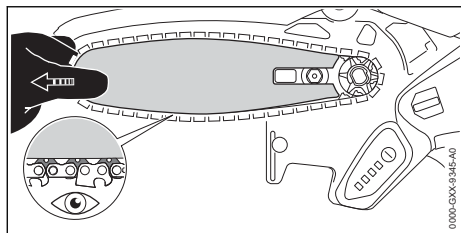

- ▶ Desfaceți mânerul piuliței flutere.
- ▶ Rotiți piulița flutere 2 rotații în sens invers acelor de ceasornic.
- ▶ Piulița flutere este slăbită.



#### AVERTISMENT

- Dinții de tăiere ai lanțului de ferăstrău sunt ascuțiți. Utilizatorul se poate tăia.
  - ▶ Purtați mănuși de lucru făcute din material rezistent la uzură.
- ▶ Deplasați șina port-lanț spre stânga sau dreapta până la îndeplinirea următoareii condiții: Zălele de antrenare ale lanțului fierăstrăului sunt vizibile pe jumătate pe partea inferioară a șinei port-lanț.
- ▶ Rotiți piulița flutere în sensul acelor de ceasornic până când capacul roții de lanț se fixează pe utilajul de tăiat material lemnos.
- ▶ Dacă lanțul ferăstrăului poate fi tras pe șina portlanț chiar și cu două degete și cu efort minim: Lanțul fierăstrăului este tensionat corect.
- ▶ Dacă sunt vizibile complet zălele de antrenare ale lanțului fierăstrăului pe partea inferioară a șinei portlanț: Tensionați din nou lanțul de ferăstrău.
- ▶ Închideți mânerul piuliței flutere.

### 7.3 Lubrifierea lanțului fierăstrăului

Uleiul multifuncțional STIHL Multioil Bio sau un ulei multifuncțional comparabil și biodegradabil lubrifică și răcește lanțul de ferăstrău rotativ.

- ▶ Decuplați utilajul de tăiat material lemnos și scoateți acumulatorul.
- ▶ Așezați utilajul de tăiat material lemnos pe o suprafață plană, astfel încât capacul roții de lanț să fie orientat în sus.
- ▶ Șina port-lanț și lanțul fierăstrăului se curăță cu o pensulă, o perie moale sau soluție STIHL pentru îndepărtarea rășinilor.

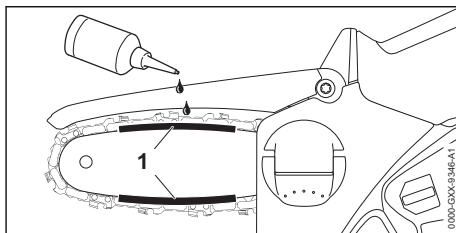

- ▶ Aplicați ulei multifuncțional în zona (1) dintre șina port-lanț și lanțul fierăstrăului.
- ▶ Introduceți acumulatorul.
- ▶ Porniți utilajul de tăiat material lemnos. Uleiul multifuncțional este distribuit pe lanțul fierăstrăului. Lanțul fierăstrăului este lubrifiat.

## 8 Introducerea și scoaterea bateriei

### 8.1 Înlocuiți acumulatorul

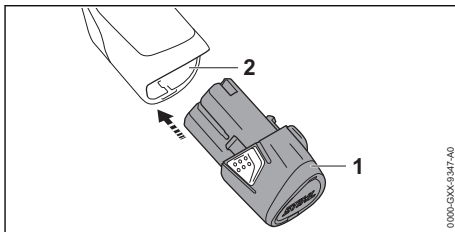

- ▶ Apăsați acumulatorul (1) în compartimentul acumulatorului (2) până la opritor. Acumulatorul (1) se fixează cu un clic.

### 8.2 Extrageți acumulatorul

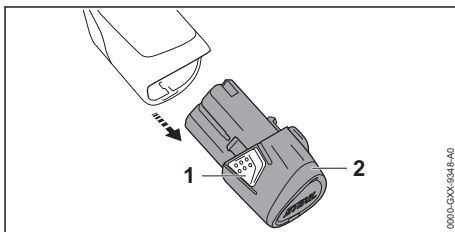

- ▶ Apăsați ambele cârlige de blocare (1). Acumulatorul (2) este acum deblocat și poate fi scos.

## 9 Pornirea și oprirea utilajului de tăiat material lemnos

### 9.1 Pornirea utilajului de tăiat material lemnos

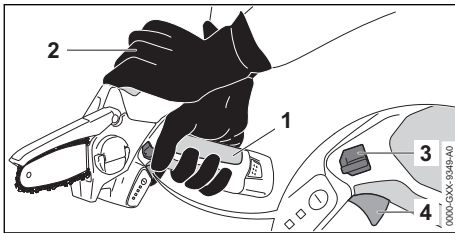

- ▶ Țineți cu o mână utilajul de tăiat material lemnos în zona mânerului (1), astfel încât degetul mare să închidă mânerul de comandă.
- ▶ Țineți și ghidați utilajul de tăiat material lemnos cu cealaltă mână pe punctul de prindere (2).
- ▶ Apăsăți pârghia blocatoare (3) cu degetul mare și țineți-l apăsat.
- ▶ Apăsăți pârghia de comutație (4) cu degetul arătător și mențineți-o apăsată. Utilajul de tăiat material lemnos accelerează și lanțul de ferăstrău se mișcă. Pârghia blocatoare (3) poate fi eliberată.

### 9.2 Oprirea utilajului de tăiat material lemnos

- ▶ Eliberați pârghia de comutație. Lanțul tăietor nu funcționează.
- ▶ Dacă lanțul fierăstrăului rulează în continuare: Scoateți acumulatorul și adresați-vă unui serviciu de asistență tehnică STIHL. Utilajul de tăiat material lemnos este defect.

## 10 Verificarea utilajului de tăiat material lemnos și a acumulatorului

### 10.1 Verificarea roții lanțului

- ▶ Decuplați utilajul de tăiat material lemnos și scoateți acumulatorul.
- ▶ Demontați capacul roții de lanț.
- ▶ Demontați șina portlanț și lanțul de ferăstrău.

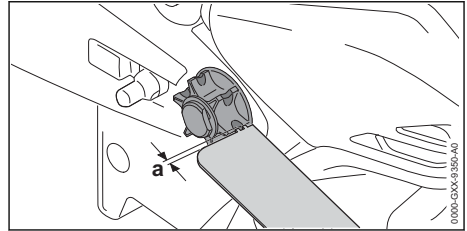

- ▶ Verificați dacă roata de lanț prezintă semne de uzură, folosind un calibru de verificare STIHL.
- ▶ În cazul în care semnele de uzură sunt mai adânci decât  $a = 0,5 \text{ mm}$ : Nu folosiți utilajul de tăiat material lemnos și apelați la un distribuitor STIHL. Roata de lanț trebuie înlocuită.

### 10.2 Verificarea șinei portlanț

- ▶ Decuplați utilajul de tăiat material lemnos și scoateți acumulatorul.
- ▶ Demontați lanțul de ferăstrău și șina portlanț.

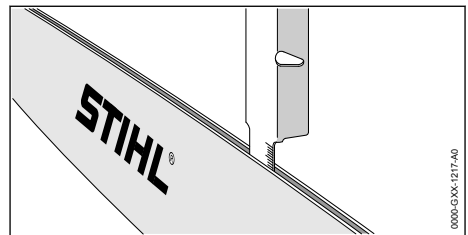

- ▶ Măsurați adâncimea canelurii șinei portlanț cu joja de măsurare de la un calibru de rectificarea STIHL.
- ▶ Înlocuiți șina de lanț, dacă una din următoarele condiții este îndeplinită:
  - Șina portlanț este deteriorată.
  - Adâncimea canelurii măsurate este mai mică decât adâncimea minimă a canelurii șinei portlanț,  19.3.
  - Canelura șinei portlanț este redusă sau extinsă.
- ▶ Dacă există neclarități: Adresați-vă unui distribuitor STIHL.

### 10.3 Verificarea lanțului de ferăstrău

- ▶ Decuplați utilajul de tăiat material lemnos și scoateți acumulatorul.

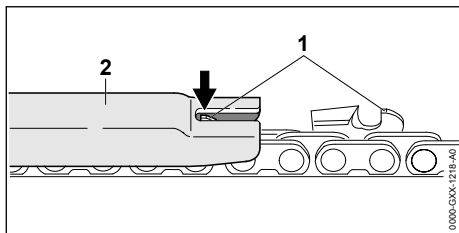

- ▶ Măsurați înălțimea limitatorului de adâncime (1) cu un calibrul de rectificare STIHL (2). Calibrul de rectificare STIHL trebuie să se potrivească cu pasul lanțului de ferăstrău.
- ▶ În cazul în care limitatorul de adâncime (1) depășește calibrul de rectificare (2): piliți ulterior limitatorul de adâncime (1),  16.1.

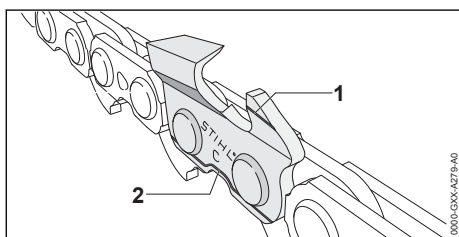

- ▶ Verificați dacă marcajele de uzură (1 și 2) sunt vizibile pe dinții de tăiere.
- ▶ În cazul în care niciuna din marcajele de uzură nu este vizibilă pe dinții de tăiere: Nu folosiți lanțul fierăstrăului și contactați un serviciu de asistență tehnică STIHL.
- ▶ Cu ajutorul unui calibrul de rectificare STIHL verificați dacă se respectă unghiul de ascuțire al dinților de tăiere de 30°. Calibrul de rectificare STIHL trebuie să se potrivească cu pasul lanțului de ferăstrău.
- ▶ Dacă nu se respectă unghiul de ascuțire de 30°: Se ascute lanțul de ferăstrău.
- ▶ Dacă există neclarități: Adresați-vă unui distribuitor STIHL.

## 10.4 Verificarea capotei apărătoare

- ▶ Extrageți acumulatorul.



### AVERTISMENT

- Dinții de tăiere ai lanțului de ferăstrău sunt ascuțiți. Utilizatorul se poate tăia.
  - ▶ Purtați mănuși de lucru făcute din material rezistent la uzură.
- ▶ Rabatați capota apărătoare în sus și eliberați-o.  
Capota apărătoare revine cu resort în poziția inițială.

- ▶ Dacă capota apărătoare este greu de acționat și nu sare în poziția inițială: Nu folosiți utilajul de tăiat material lemnos și apelați la un distribuitor STIHL.  
Capota apărătoare este defectă.

## 10.5 Verificarea elementelor de comandă

### Manetă de blocare și manetă de acționare

- ▶ Extrageți acumulatorul.
- ▶ Încercați să apăsați maneta de acționare fără să apăsați maneta de blocare.
- ▶ Dacă maneta de acționare nu poate fi apăsată: nu folosiți utilajul de tăiat material lemnos și apelați la un distribuitor de specialitate STIHL.  
Maneta de blocare este defectă.
- ▶ Apăsați maneta de blocare și mențineți-o apăsată.
- ▶ Apăsați maneta de acționare și eliberați-o din nou.
- ▶ Dacă maneta de acționare este greu de acționat sau nu revine în poziția inițială: Nu folosiți utilajul de tăiat material lemnos și contactați un distribuitor de specialitate STIHL.  
Maneta de acționare este defectă.

### Pornirea utilajului de tăiat material lemnos

- ▶ Introduceți acumulatorul.
- ▶ Apăsați maneta de blocare și mențineți-o apăsată.
- ▶ Apăsați maneta de acționare și mențineți-o apăsată.  
Lanțul de fierăstrău se deplasează.
- ▶ Dacă se aprind intermitent 3 LED-uri: Scoateți acumulatorul și adresați-vă unui distribuitor de specialitate STIHL.  
La utilajul de tăiat material lemnos există o defecțiune.
- ▶ Eliberați maneta de acționare.  
Lanțul de fierăstrău nu se mai deplasează.
- ▶ Dacă lanțul fierăstrăului se deplasează în continuare: scoateți acumulatorul și adresați-vă unui distribuitor de specialitate STIHL.  
Utilajul de tăiat material lemnos este defect.

## 10.6 Verificarea acumulatorului

- ▶ Introduceți acumulatorul.
- ▶ Apăsați butonul de la utilajul de tăiat material lemnos.  
LED-urile se aprind sau pâlpâie.

- ▶ Dacă LED-urile nu luminează sau nu pâlpâie: Nu folosiți utilajul de tăiat material lemnos și acumulatorul și apelați la un distribuitor STIHL. Există o defecțiune la utilajul de tăiat material lemnos sau la acumulator.

## 11 Operarea utilajului de tăiat material lemnos

### 11.1 Ținerea și ghidarea utilajului de tăiat material lemnos

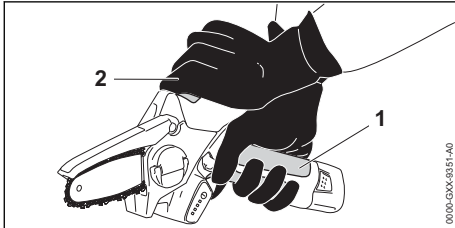

- ▶ Țineți cu o mână utilajul de tăiat material lemnos în zona mânerului (1) și deplasați-o, așa încât degetul mare să închidă mânerul de comandă.
- ▶ Țineți și ghidați utilajul de tăiat material lemnos cu cealaltă mână pe punctul de prindere (2).

### 11.2 Tăierea

- ▶ Șina port-lanț se poziționează în tăietură cu accelerația la maxim.

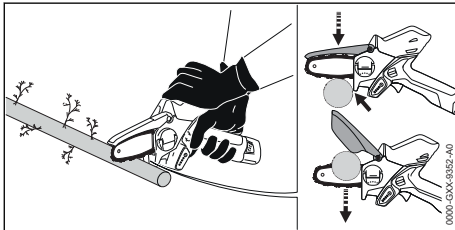

- ▶ Așezați opritorul și folosiți-l ca punct de rotație.
- ▶ Ghidați complet șina port-lanț prin lemn.
- ▶ La capătul tăieturii, prindeți greutatea utilajului de tăiat material lemnos.
- ▶ Tăiați crengile individual.

Pentru o capacitate optimă, respectați intervalele de temperatură recomandate, 19.8.

## 12 După lucru

### 12.1 După lucru

- ▶ Decuplați utilajul de tăiat material lemnos și scoateți acumulatorul.

- ▶ Dacă utilajul de tăiat material lemnos este ud: lăsați utilajul de tăiat material lemnos să se usuce.
- ▶ Dacă acumulatorul este ud sau umed: lăsați acumulatorul să se usuce, 19.8.
- ▶ Curățați utilajul de tăiat material lemnos.
- ▶ Curățați șina port-lanț și lanțul fierăstrăului.
- ▶ Glisați apărătoarea de lanț peste șina port-lanț, astfel încât să acopere toată șina port-lanț.
- ▶ Curățați acumulatorul.

## 13 Transportarea

### 13.1 Transportul utilajului de tăiat material lemnos

- ▶ Decuplați utilajul de tăiat material lemnos și scoateți acumulatorul.
- ▶ Glisați apărătoarea de lanț peste șina port-lanț, astfel încât să acopere toată șina port-lanț.

### Deplasarea utilajului de tăiat material lemnos

- ▶ Transportați utilajul de tăiat material lemnos cu mâna stângă pe mânerul de operare astfel încât șina portlanț să fie îndreptată în jos.

### Transportul utilajului de tăiat material lemnos într-un autovehicul

- ▶ Utilajul de tăiat material lemnos se transportă în geanta livrată.
- ▶ Asigurați geanta, așa încât aceasta să nu poată cădea și să nu se poată deplasa.
- ▶ Dacă nu este conținută o geantă în volumul de livrare, utilajul de tăiat material lemnos se asigură astfel încât să nu se poate răsturna sau deplasa.

### 13.2 Transportul acumulatorului

- ▶ Decuplați utilajul de tăiat material lemnos și scoateți acumulatorul.
- ▶ Asigurați-vă de faptul că acumulatorul este într-o stare sigură.
- ▶ Acumulatorul se ambalează în geanta livrată.
- ▶ Dacă nu este inclusă nicio geantă în pachetul de livrare: ambalați acumulatorul, astfel încât să nu se poată mișca în ambalaj.
- ▶ Asigurați ambalajul astfel încât să nu se poată mișca.

Acumulatorul se supune cerințelor privind transportul bunurilor periculoase. Acumulatorul este clasificat ca UN 3480 (baterii litiu-ion) și a fost verificat conform manualului de verificare și criteriilor UN partea III, subcapitolul 38.3.

Reglementările de transport sunt indicate în [www.stihl.com/safety-data-sheets](http://www.stihl.com/safety-data-sheets).

### 13.3 Transportul încărcătorului

- ▶ Scoateți ștecherul de rețea din priză.
- ▶ Extrageți acumulatorul.
- ▶ Înfășurați cablul de racord și fixați-l la încărcător.
- ▶ Dacă încărcătorul este transportat într-un autovehicul:
  - ▶ Încărcătorul se transportă în geanta livrată.
  - ▶ Asigurați geanta, așa încât aceasta să nu poată cădea și să nu se poată deplasa.
  - ▶ Dacă nu este inclusă nicio geantă în setul de livrare: Asigurați încărcătorul, așa încât acesta să nu poată cădea și să nu se poată deplasa.

## 14 Stocarea

### 14.1 Depozitarea utilajului de tăiat material lemnos

- ▶ Decuplați utilajul de tăiat material lemnos și scoateți acumulatorul.
- ▶ Glisați apărătoarea de lanț peste șina port-lanț, astfel încât să acopere toată șina port-lanț.
- ▶ Depozitați utilajul de tăiat material lemnos astfel încât să se respecte următoarele condiții:
  - Utilajul de tăiat material lemnos nu se poate răsturna și deplasa.
  - Utilajul de tăiat material lemnos este depozitat într-un loc care nu se află la îndemâna copiilor.
  - Utilajul de tăiat material lemnos este curat și uscat.
  - Lanțul fierăstrăului este lubrifiat.

### 14.2 Depozitarea acumulatorului

STIHL recomandă păstrarea acumulatorului într-o stare de încărcare între 40 % și 60 % (2 LED-uri care se aprind verde).

- ▶ Depozitați acumulatorul așa încât să se respecte următoarele condiții:
  - Acumulatorul este depozitat într-un loc care nu se află la îndemâna copiilor.
  - Acumulatorul este curat și uscat.
  - Acumulatorul se află într-un spațiu închis.
  - Acumulatorul este separat de utilajul de tăiat material lemnos.
  - Dacă acumulatorul este depozitat în încărcător: îndepărtați ștecărul de rețea și depozitați acumulatorul cu o stare de încărcare între 40 % și 60 % (2 LED-uri care luminează verde).
  - Nu depozitați acumulatorul la temperaturi aflate în afara intervalului de temperatură specificat, 19.7.

### INDICAȚIE

- Dacă acumulatorul nu este depozitat conform descrierii din prezentul Manual de utilizare, acumulatorul se poate descărca profund și, astfel, poate suferi daune iremediabile.
  - ▶ Înainte de depozitare, încărcați acumulatorul descărcat. STIHL recomandă păstrarea acumulatorului într-o stare de încărcare între 40 % și 60 % (2 LED-uri care luminează verde).
  - ▶ Depozitați acumulatorul deconectat de la utilajul de tăiat material lemnos.

### 14.3 Depozitarea încărcătorului

- ▶ Scoateți ștecărul din priză.

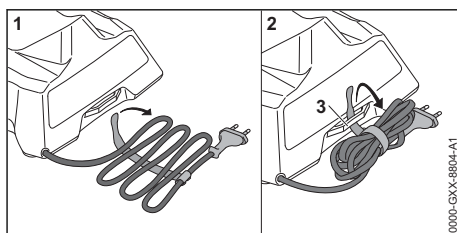

- ▶ Înfășurați cablul de racord și fixați-l la încărcător.
- ▶ Depozitați încărcătorul astfel încât să se respecte următoarele condiții:
  - Încărcătorul este depozitat într-un loc care nu se află la îndemâna copiilor.
  - Încărcătorul este curat și uscat.
  - Încărcătorul este depozitat într-un spațiu închis.
  - Încărcătorul nu este suspendat de cablul de racord sau la nivelul suportului (3) pentru cablul de racord.
  - Nu depozitați încărcătorul la temperaturi aflate în afara intervalului de temperatură specificat, 19.7.

## 15 Curățare

### 15.1 Curățarea utilajului de tăiat material lemnos

- ▶ Decuplați utilajul de tăiat material lemnos și scoateți acumulatorul.
- ▶ Curățați utilajul de tăiat material lemnos cu o lavetă umedă sau cu soluție STIHL pentru îndepărtarea rășinilor.
- ▶ Fantele de ventilație se curăță cu o pensulă.
- ▶ Demontați capacul roții de lanț.



- ▶ Curățați zona din jurul roții de lanț cu o lavetă umedă sau cu soluție STIHL pentru îndepărtarea rășinilor.
- ▶ Îndepărtați materiile străine din compartimentul acumulatorului și curățați compartimentul acumulatorului folosind o lavetă curată.
- ▶ Curățați contactele electrice din compartimentul acumulatorului folosind o pensulă sau o perie moale.
- ▶ Montați capacul roții de lanț.

## 15.2 Curățarea șinei portlanț și a lanțului de ferăstrău

- ▶ Decuplați utilajul de tăiat material lemnos și scoateți acumulatorul.
- ▶ Demontați șina portlanț și lanțul de ferăstrău.

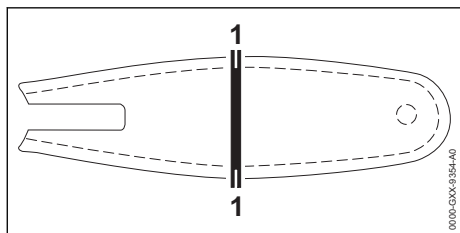

- ▶ Curățați canelura (1) cu o pensulă, o perie moale sau soluție STIHL pentru îndepărtarea rășinilor.
- ▶ Curățați lanțul de ferăstrău cu o pensulă, o perie moale sau soluție STIHL pentru îndepărtarea rășinilor.
- ▶ Montați șina portlanț și lanțul de ferăstrău.
- ▶ Lubrifiați lanțul fierăstrăului.

## 15.3 Curățarea bateriei

- ▶ Curățați bateria cu o lavetă umedă.

## 15.4 Curățarea încărcătorului

- ▶ Scoateți ștecărul din priză.
- ▶ Curățați încărcătorul cu o lavetă umedă.
- ▶ Curățați contactele electrice ale încărcătorului folosind o pensulă sau o perie moale.

# 16 Întreținere

## 16.1 Ascuțirea lanțului de ferăstrău

Este nevoie de multă practică pentru ascuți un lanț de ferăstrău în mod corespunzător.

Pilele STIHL, accesoriile de pile STIHL, instrumentele de ascuțit STIHL și broșura "Ascuțirea lanțurilor de ferăstrău STIHL" vă sunt de ajutor la ascuțirea în mod corespunzător a lanțului de ferăstrău. Broșura este disponibilă la [www.stihl.com/sharpening-brochure](http://www.stihl.com/sharpening-brochure).

STIHL recomandă ca lanțurile de ferăstrău să fie ascuțite de un distribuitor STIHL.

### ! AVERTISMENT

- ▶ Dinții de tăiere ai lanțului de ferăstrău sunt ascuțiți. Utilizatorul se poate tăia.
  - ▶ Purtați mănuși de lucru făcute din material rezistent la uzură.

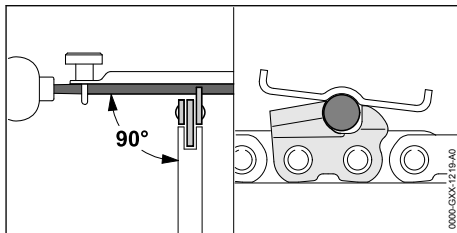

- ▶ Piliți fiecare dinte de tăiere cu o pilă rotundă așa încât să se respecte următoarele condiții:
  - Pila rotundă se potrivește cu pasul lanțului de ferăstrău.
  - Pila rotundă este mânăuită din interior spre exterior.
  - Pila rotundă este deplasată în unghi drept față de șina portlanț.
  - Se respectă unghiul de ascuțire de 30°.

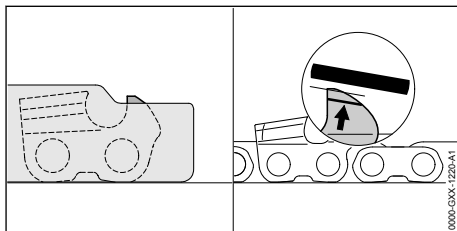

- ▶ Piliți limitatorul de adâncime cu o pilă plană astfel încât acesta să fie în contact cu calibrul de rectificare STIHL și paralel cu marcajul de uzură. Calibrul de rectificare STIHL trebuie să se potrivească cu pasul lanțului de ferăstrău.
- ▶ Dacă există neclarități: Adresați-vă unui distribuitor STIHL.

## 17 Reparare



### 17.1 Repararea utilajului de tăiat material lemnos, a acumulatorului și a încărcătorului

Utilizatorul nu poate repara singur utilajul de tăiat material lemnos, șina de lanț, lanțul de ferăstrău, acumulatorul și încărcătorul.

- ▶ Dacă utilajul de tăiat material lemnos, șina portlanț sau lanțul fierăstrăului sunt deteriorate: Nu folosiți utilajul de tăiat material lemnos, șina de ghidaj sau lanțul fierăstrăului și contactați un serviciu de asistență tehnică STIHL.
- ▶ Dacă acumulatorul este defect sau avariât: Înlocuiți acumulatorul.
- ▶ Dacă încărcătorul este defect sau avariât: Înlocuiți încărcătorul.
- ▶ În cazul în care cablul de racord este defect sau deteriorat: Nu folosiți încărcătorul și solicitați înlocuirea cablului de racord de către un serviciu de asistență tehnică STIHL.

## 18 Depanare

### 18.1 Depanarea utilajului de tăiat material lemnos / acumulatorului

Defecțiunea	LED-uri pe utilajul de tăiat material lemnos	Cauza	Remediere
La punerea în funcțiune, utilajul de tăiat material lemnos nu pornește.	1 LED luminează intermitent verde.	Acumulatorul este aproape descărcat.	▶ Încărcați acumulatorul.
	1 LED aprins roșu.	Acumulatorul este prea fierbinte sau prea rece.	▶ Extrageți acumulatorul. ▶ Lăsați acumulatorul să se răcească sau să se încălzească.
	3 LED-uri luminează intermitent roșu.	La utilajul de tăiat material lemnos există o defecțiune.	▶ Scoateți acumulatorul și introduceți-l din nou. ▶ Porniți utilajul de tăiat material lemnos. ▶ Dacă 3 LED-uri luminează intermitent roșu în continuare: nu folosiți utilajul de tăiat material lemnos și apelați la un distribuitor de specialitate STIHL.
	3 LED-uri aprinse roșu.	Utilajul de tăiat material lemnos este prea fierbinte.	▶ Extrageți acumulatorul. ▶ Lăsați utilajul de tăiat material lemnos să se răcească.
	4 LED-uri luminează intermitent roșu.	Defecțiune la acumulator.	▶ Extrageți acumulatorul. ▶ Curățați contactele electrice din compartimentul acumulatorului. ▶ Introduceți acumulatorul. ▶ Porniți utilajul de tăiat material lemnos. ▶ Dacă 4 LED-uri luminează intermitent roșu în continuare: nu folosiți acumulatorul și apelați la un distribuitor de specialitate STIHL.
		Conexiunea electrică între utilajul de tăiat material lemnos și acumulator este întreruptă.	▶ Extrageți acumulatorul. ▶ Curățați contactele electrice din compartimentul acumulatorului. ▶ Introduceți acumulatorul.
		Utilajul de tăiat material lemnos sau acumulatorul sunt umede.	▶ Lăsați utilajul de tăiat material lemnos sau acumulatorul să se usuce,  19.8.
		Lanțul fierăstrăului este blocat.	▶ Extrageți acumulatorul. ▶ Curățați utilajul de tăiat material lemnos,  15.1.
În timpul funcționării, utilajul de tăiat material lemnos se oprește.	3 LED-uri aprinse roșu.	Utilajul de tăiat material lemnos este prea fierbinte.	▶ Extrageți acumulatorul. ▶ Lăsați utilajul de tăiat material lemnos să se răcească.

Defecțiunea	LED-uri pe utilajul de tăiat material lemnos	Cauza	Remediere
		Există o defecțiune electrică.	<ul style="list-style-type: none"> <li>▶ Scoateți acumulatorul și introduceți-l din nou.</li> <li>▶ Porniți utilajul de tăiat material lemnos.</li> </ul>
Puterea de tăiere a utilajului de tăiat material lemnos scade subit.	1 LED luminează intermitent verde.	Acumulatorul este aproape descărcat.	▶ Încărcați acumulatorul.
		Lanțul de ferăstrău este ascuțit corect.	▶ Ascuțiți lanțul de ferăstrău corect.
		Lanțul fierăstrăului este tensionat excesiv.	▶ Tensionați corespunzător lanțul de ferăstrău.
		Lubrifierea lanțului este insuficientă.	▶ Lubrifiați lanțul fierăstrăului.
Timpul de funcționare a utilajului de tăiat material lemnos este prea scurt.		Acumulatorul nu este complet încărcat.	▶ Încărcați acumulatorul complet.
		Durata de viață funcțională a acumulatorului este depășită.	▶ Înlocuiți acumulatorul.

## 18.2 Depanarea încărcătorului

Defecțiunea	LED-ul încărcătorului	Cauza	Remediere
Acumulatorul nu este încărcat.	LED-ul luminează roșu.	Acumulatorul este prea fierbinte sau prea rece.	<ul style="list-style-type: none"> <li>▶ Lăsați acumulatorul introdus în încărcător.</li> <li>▶ Încărcarea începe automat după ce s-a atins intervalul de temperatură permis.</li> </ul>
	LED-ul pâlpâie cu roșu.	Conexiunea electrică între încărcător și acumulator este întreruptă.	<ul style="list-style-type: none"> <li>▶ Extrageți acumulatorul.</li> <li>▶ Curățați contactele electrice de pe încărcător.</li> <li>▶ Introduceți acumulatorul.</li> </ul>
		Defecțiune a încărcătorului.	▶ Nu folosiți încărcătorul și apelați la un distribuitor STIHL.
		Defecțiune la acumulator.	▶ Nu folosiți acumulatorul și apelați la un distribuitor STIHL.
Încărcătorul nu efectuează un autotest.	LED-ul nu se aprinde timp de aproximativ 1 secundă verde și aproximativ 1 secundă roșu.	Conexiunea electrică la încărcător a fost întreruptă pentru scurt timp.	<ul style="list-style-type: none"> <li>▶ Scoateți ștecărul din priză.</li> <li>▶ Așteptați 1 minut.</li> <li>▶ Introduceți ștecărul de rețea în priză de contact.</li> </ul>

## 19 Date tehnice

### 19.1 Utilajul de tăiat material lemnos STIHL GTA 26

– Acumulator permis: STIHL AS

– Greutate fără acumulator, cu șină portlanț și lanț de ferăstrău: 1,2 kg

Durata de funcționare este disponibilă la [www.stihl.com/battery-life](http://www.stihl.com/battery-life).

## 19.2 Roți de lanț

Pot fi utilizate următoarele roți de lanț:

- 6 dinți pentru 1/4" P
- Viteză maximă a lanțului: 8,0 m/s

## 19.3 Adâncimea minimă a canelurii șinei portlanț

Adâncimea minimă a canelurii depinde de pasul șinei portlanț.

- 1/4" P: 4 mm

## 19.4 Acumulator STIHL AS

- Tehnologie de acumuloare: Litiu-ion
- Tensiune: 10,8 V
- Capacitatea în Ah: vezi plăcuța de identificare
- Conținutul de energie în Wh: vezi plăcuța de identificare
- Greutatea în kg: vezi plăcuța de identificare

## 19.5 Încărcător STIHL AL 1

- Tensiune nominală: vezi plăcuța de identificare
- Frecvența: a se vedea plăcuța de identificare
- Puterea nominală: a se vedea plăcuța de identificare
- Curent de încărcare: vezi plăcuța de identificare
- Conținutul maxim de energie al acumulatorului permis STIHL AS: 12,5 Ah

Timpii de încărcare sunt disponibili la [www.stihl.com/charging-times](http://www.stihl.com/charging-times).

## 19.6 Cabluri prelungitoare

Când se folosește un cablu prelungitor, firele sale trebuie să aibă minim următoarele secțiuni transversale, în funcție de tensiune și de lungimea cablului:

**Dacă tensiunea nominală de pe plăcuța de identificare este între 220 V și 240 V:**

- Lungimea cablului până la 20 m: AWG 15 / 1,5 mm<sup>2</sup>
- Lungimea cablului 20 m până la 50 m: AWG 13 / 2,5 mm<sup>2</sup>

**Dacă tensiunea nominală de pe plăcuța de identificare este între 100 V și 127 V:**

- Lungimea cablului până la 10 m: AWG 14 / 2,0 mm<sup>2</sup>
- Lungimea cablului 10 m până la 30 m: AWG 12 / 3,5 mm<sup>2</sup>

## 19.7 Limite de temperatură



### AVERTISMENT

- Acumulatorul nu este protejat împotriva tuturor influențelor mediului. Dacă acumulatorul este expus la anumite influențe ale mediului, acesta se poate aprinde sau exploda. Risc de rănire gravă a persoanelor și de pagube materiale.
  - ▶ Nu încărcăți acumulatorul la temperaturi sub - 20 °C sau peste + 50 °C.
  - ▶ Nu folosiți utilajul de tăiat material lemnos, acumulatorul sau încărcătorul la temperaturi sub - 20 °C sau peste + 50 °C.
  - ▶ Nu depozitați utilajul de tăiat material lemnos, acumulatorul sau încărcătorul la temperaturi sub - 20 °C sau peste + 70 °C.

## 19.8 Intervale de temperatură recomandate

Pentru o capacitate optimă a utilajului de tăiat material lemnos, a acumulatorului și a încărcătorului respectați următoarele intervale de temperatură:

- Încărcare: + 5 °C până la + 40 °C
- Utilizare: - 10 °C până la + 40 °C
- Depozitare: - 20 °C până la + 50 °C

Dacă acumulatorul este încărcat, utilizat ori depozitat la temperaturi în afara intervalului de temperaturi recomandat, capacitatea acestuia poate fi redusă.

În cazul în care acumulatorul este ud sau umed, lăsați-l să se usuce de cel puțin 48 de ore la o temperatură mai mare de + 15 °C și mai mică de + 50 °C și la o umiditate mai mică de 70 %. O umiditate mai mare poate prelungi timpul de uscare.

## 19.9 Nivelurile de zgomot și vibrații

Valoarea K pentru nivelul de presiune acustică este 2 dB(A). Valoarea K pentru nivelul de putere sonoră este 2 dB(A). Valoarea K pentru valorile de vibrație este 2 m/s<sup>2</sup>.

STIHL recomandă purtarea unei căști de protecție auditivă.

- Nivel presiune acustică L<sub>pA</sub> măsurat conform EN 62841-4-1: 77 dB(A)
- Nivel de putere acustică L<sub>wA</sub> măsurat conform EN 62841-4-1: 86 dB(A)
- Valoarea vibrațiilor a<sub>nV</sub> măsurată conform EN 62841-4-1:
  - Mâner de comandă: 2,8 m/s<sup>2</sup>
  - Punctul de prindere: 2,9 m/s.

Valorile nivelurilor indicate ale zgomotului și vibrațiilor au fost măsurate conform unei metode de testare standardizate și pot fi folosite pentru compararea aparatelor electrice. Valorile efective ale zgomotului și vibrațiilor ce survin pot să difere de valorile indicate, în funcție de modul de utilizare. Valorile indicate ale zgomotului și vibrațiilor se pot întrebuița pentru o primă estimare a solicitării din punct de vedere al zgomotului și vibrațiilor. Solicitarea efectivă prin zgomot și vibrații trebuie estimată. Pot fi astfel luați în considerare timpii în care aparatul electric este deconectat și aceia în care a funcționat însă fără a fi sub sarcină.

Informații referitoare la conformitatea cu Directiva pentru vibrații 2002/44/CE sunt disponibile la [www.stihl.com/vib](http://www.stihl.com/vib).

## 19.10 REACH

REACH este Regulamentul european referitor la înregistrarea, evaluarea și autorizarea substanțelor chimice.

Informații referitoare la conformarea Regulamentului REACH sunt date la [www.stihl.com/reach](http://www.stihl.com/reach).

## 20 Combinații ale șinei portlanț și lanțului de ferăstrău

### 20.1 Utilajul de tăiat material lemnos STIHL GTA 26

Pasul	Grosime za de antrenare/lățime canelură	Lungime	Șină port-lanț	Număr de dinți la roata dințată	Număr de zale de antrenare	Lanțul fierăstrăului
1/4" P	1,1 mm	10 cm	Light	-	28	71 PM3 (Tip 3670)

Lungimea de tăiere a unei șine portlanț depinde de utilajul de tăiat material lemnos utilizat și de lanțul fierăstrăului. Lungimea de tăiere propriu-zisă a unei șine portlanț poate fi mai mică decât lungimea specificată.

## 21 Piese de schimb și accesorii

### 21.1 Piese de schimb și accesorii

**STIHL**  Aceste simboluri identifică piesele de schimb originale STIHL și accesorii originale STIHL.

STIHL recomandă folosirea pieselor de schimb originale STIHL și a accesoriilor originale STIHL.

Piese de schimb și accesorii ale altor producători nu pot fi evaluate de STIHL referitor la fiabilitate, siguranță și potrivire în pofida monitorizării continue a pieței, iar STIHL nu poate recomanda utilizarea acestora.

Piese de schimb și accesorii originale STIHL se pot procura de la un distribuitor STIHL.

## 22 Eliminare

### 22.1 Eliminarea utilajului de tăiat material lemnos, a acumulatorului și a încărcătorului

Informațiile referitoare la eliminare pot fi obținute din partea administrației locale sau din partea unui distribuitor de specialitate STIHL.

O eliminare necorespunzătoare poate dăuna sănătății și mediului.

- ▶ Produsele STIHL și ambalajul acestora trebuie livrate pentru reciclare la un centru de colectare adecvat, conform prevederilor locale.
- ▶ Nu eliminați împreună cu gunoiul menajer.

## 23 Declarație de conformitate EU

### 23.1 Utilajul de tăiat material lemnos STIHL GTA 26

ANDREAS STIHL AG & Co. KG  
Badstraße 115  
D-71336 Waiblingen

Germania

declară pe propria răspundere, că

- Model constructiv: Tăietor lemne cu acumulator
- Marca: STIHL
- Tip: GTA 26
- Număr de identificare serie: GA01
- Accesorii: extensie GTA 26 (GA01 820 5000)

este conform cu cerințele Directivelor relevante 2011/65/UE, 2006/42/CE, 2014/30/UE și 2000/14/CE și a fost creat și produs în conformi-

tate cu versiunile diverselor standarde aplicabile la respectivele date de producție: EN 55014-1, EN 55014-2, EN 62841-1.

Examinarea CE de tip conform Directivei 2006/42/CE Art. 12.3(b) a fost efectuată la: VDE Institutul de verificare și certificare (NB 0366), Merianstraße 28, 63069 Offenbach, Germania  
– Număr de certificare: 40050017

Nivelurile măsurate și garantate ale puterii sunetului au fost stabilite pe baza Directivei 2000/14/CE, Anexa V.

- Nivelul măsurat al puterii sunetului: 88 dB(A)
- Nivelul de putere sonoră garantat: 90 dB(A)

Documentele tehnice sunt păstrate de Departamentul de autorizare produse al ANDREAS STIHL AG & Co. KG.

Anul de producție, țara producătoare și seria mașinii sunt specificate pe utilajul de tăiat material lemnos.

Waiblingen, 15.06.2023

ANDREAS STIHL AG & Co. KG

reprezentat de 

Robert Olma, Vice President, Regulatory Affairs & Global Governmental Relations

## 24 Declarația de conformitate UKCA

### 24.1 Utilajul de tăiat material lemnos STIHL GTA 26

**UK  
CA**

ANDREAS STIHL AG & Co. KG  
Badstraße 115  
D-71336 Waiblingen  
Germania

declară pe propria răspundere, că

- Model constructiv: Tăietor lemne cu acumulator
- Marca: STIHL
- Tip: GTA 26
- Număr de identificare serie: GA01
- Accesorii: extensie GTA 26 (GA01 820 5000)

este conform cu cerințele Regulamentelor UK The Restriction of the Use of Certain Hazardous

Substances in Electrical and Electronic Equipment Regulations 2012, Supply of Machinery (Safety) Regulations 2008, Electromagnetic Compatibility Regulations 2016 și Noise Emission in the Environment by Equipment for use Outdoors Regulations 2001 relevante și a fost creat și produs în conformitate cu versiunile următoarelor standarde aplicabile la respectivele date de producție: EN 55014-1, EN 55014-2, EN 62841-1.

Examinarea de tip a fost efectuată de către: Intertek Testing & Certification Ltd, Academy Place, 1 – 9 Brook Street, Brentwood Essex, CM14 5NQ, Marea Britanie  
– Număr de certificare: UK-MCR-0043

Nivelurile măsurate și garantate ale puterii sunetului au fost stabilite pe baza Regulamentului UK Noise Emission in the Environment by Equipment for use Outdoors Regulations 2001, Schedule 8.

- Nivelul măsurat al puterii sunetului: 88 dB(A)
- Nivelul de putere sonoră garantat: 90 dB(A)

Documentele tehnice sunt păstrate de ANDREAS STIHL AG & Co. KG.

Anul de producție, țara producătoare și seria mașinii sunt specificate pe utilajul de tăiat material lemnos.

Waiblingen, 15.06.2023

ANDREAS STIHL AG & Co. KG

reprezentat de 

Robert Olma, Vice President, Regulatory Affairs & Global Governmental Relations

## 25 Adrese

www.stihl.com

## 26 Instrucțiuni generale de siguranță pentru electrounelte

### 26.1 Introducere

Acest capitol descrie instrucțiunile generale de siguranță formulate în standardul european EN/IEC 62841 pentru electrouneltele manuale, acționate cu motor.

STIHL trebuie să reproducă aceste texte.

Indicațiile de securitate precizate la "Siguranța electrică" cu privire la evitarea electrocutărilor nu se aplică produselor cu acumulator STIHL.



#### AVERTISMENT

■ **Citiți toate indicațiile de siguranță, instrucțiunile, imaginile și datele tehnice, cu care este prevăzută această electrounealtă.** Nerespectarea următoarelor instrucțiuni poate cauza electrocutare, incendii și/sau grave răniri. **Păstrați toate instrucțiunile de siguranță și indicațiile pentru a fi folosite ulterior.**

Termenul întrebuințat în cadrul instrucțiunilor de siguranță "Electrounealtă" se referă la electrouneltele utilizate în rețea (cu cablu de rețea) și electrouneltele acționate prin acumulator (fără cablu de rețea).

## 26.2 Siguranța la locul de muncă

- Mențineți curățenia la locul de muncă, precum și bunele condiții de luminozitate.** Zonele de lucru aflate în dezordine sau fără luminozitate pot duce la accidente.
- Nu întrebuințați unealta electrică în zone cu potențial exploziv, în spații în care se găsesc lichide inflamabile, gaze sau praf.** Uneltele electrice produc scânteii care la rândul lor ar putea aprinde praful sau aburii.
- În timpul utilizării unelei electrice țineți la distanță copiii și alte persoane.** În cazul distragerii atenției ați putea pierde controlul asupra unelei electrice.

## 26.3 Siguranța electrică

- Ștecherul unelei electrice trebuie să corespundă prizei electrice. Nu se vor aduce modificări ștecherului. Nu întrebuințați adaptoare la ștecher împreună cu uneltele electrice cu împământare.** Ștecherile nemodificate și prizele electrice corespunzătoare reduc riscul unei eventuale electrocutări.
- Evitați contactul unor părți ale corpului cu suprafețele conducătoare, cum ar fi cele ale țevilor, instalațiilor de încălzire, cuptoarelor și frigiderelor.** Apare un risc crescut de electrocutare atunci când corpul dumneavoastră devine conducător electric.
- Protejați uneltele electrice de ploaie și umezeală.** Pătrunderea apei într-o unealtă electrică sporește riscul electrocutării.
- Cablul de racord nu se va întrebuința în alte scopuri. Nu folosiți niciodată cablul de racord**

**pentru purtare, tragere sau pentru scoaterea ștecherului de la unealta electrică. Protejați cablul de căldură, ulei, muchii ascuțite sau piese mobile.** Cablurile avariate sau încurcate cresc riscul electrocutării.

- Când întrebuințați o unealtă electrică în aer liber, utilizați numai cabluri prelungitoare destinate și pentru exterior.** Utilizarea unui cablu prelungitor destinat spațiilor din exterior reduce riscul electrocutării.
- Atunci când utilizarea unei unele electrice în mediu umed este inevitabilă, întrebuințați un întrerupător cu protecție la curenți paraziți.** Utilizarea întrerupătorului cu protecție la curenți paraziți reduce riscul electrocutării.

## 26.4 Siguranța persoanelor

- Fiți vigilenți, acordați atenție la ceea ce faceți și acționați prevăzător atunci când lucrați cu scula electrică. Nu întrebuințați electrounealta dacă sunteți obosit sau vă aflați sub influența drogurilor, alcoolului sau medicamentelor.** Un moment de neatenție în timpul întrebuințării unelei electrice poate duce la grave răniri.
- Purtați echipament personal de protecție și întotdeauna ochelari de protecție.** Purtarea echipamentului personal de protecție, precum mască antipraf, cizme de protecție stabile la alunecare, cască de protecție sau cască antifonică, în funcție de tipul și modul de utilizare a unelei electrice, micșorează riscul apariției rănirilor.
- Evitați pomirea accidentală. Asigurați-vă că electrounealta este oprită înainte de a o conecta la sursa de curent electric și/sau acumulator, de a o prinde sau de a o transporta.** Dacă, la transportarea unelei electrice, țineți degetul pe comutator sau dacă unealta electrică este pornită în momentul conectării la sursa de curent electric, pot apărea accidente.
- Înainte de pornirea unelei electrice îndepărtați sculele de reglaj sau șurubelnițele.** Prezența unei unele sau chei la o piesă rotativă a unelei electrice, poate cauza răniri.
- Adoptați întotdeauna o poziție corectă a corpului. Asigurați o poziție sigură și păstrați-vă permanent echilibrul corporal.** Astfel veți putea avea un mai bun control asupra unelei electrice în situații imprevizibile.
- Purtați îmbrăcăminte corespunzătoare. Nu purtați îmbrăcăminte lejeră sau bijuterii. Asi-**



- gurați distanța corespunzătoare între păr și îmbrăcămintă față de piesele mobile. Îmbrăcămintea largă, bijuteriile sau părul lung s-ar putea prinde de componentele mobile.
- g) **În cazul în care sunt montate echipamente de scoatere și de colectare a prafului, acestea trebuie conectate și folosite în mod corespunzător.** Utilizarea unui aspirator poate reduce pericolele provocate de praf.
- h) **Nu vă lăsați ghidați de un fals sentiment de securitate și nu ignorați regulile de siguranță referitoare la uneltele electrice, chiar dacă sunteți familiarizați cu unealta electrică, în urma unei utilizări frecvente.** Acționarea cu neglijență poate duce la răniri grave în decurs de câteva secunde.

## 26.5 Manipularea și utilizarea uneltei electrice

- a) **Nu suprasolicitați unealta electrică. Întrebuințați numai uneltele electrice special destinate profilului muncii dumneavoastră.** Cu ajutorul sculei electrice potrivite lucrați mai bine și mai sigur în domeniul de performanță indicat.
- b) **Nu folosiți uneltele electrice care au comutatorul defect.** O unealtă electrică care nu mai poate fi pornită sau oprită, prezintă pericol și trebuie reparată.
- c) **Scoateți ștecherul din priză și/sau îndepărtați acumulatorul înainte de a efectua reglaje la aparat, de a schimba piesele accesorii sau de a scoate din funcțiune aparatul.** Aceste măsuri de precauție împiedică pornirea accidentală a uneltei electrice.
- d) **Nu păstrați electroueltele neutilizate la îndemâna copiilor. Nu permiteți exploatarea uneltei electrice de către persoane care nu dețin experiență în utilizare sau care nu au citit aceste instrucțiuni.** Uneltele electrice prezintă pericol dacă sunt întrebuințate de persoane neexperimentate.
- e) **Uneltele electrice necesită îngrijire. Controlați dacă piesele mobile funcționează ireproșabil și nu se prind, dacă piesele nu sunt sparte sau avariate astfel încât să influențeze funcționarea uneltei electrice. Piesele avariate se vor repara înainte de utilizarea uneltei electrice.** Multe accidente provin de la uneltele electrice întreținute necorespunzător.
- f) **Mențineți uneltele tăietoare ascuțite și curate.** Uneltele tăietoare cu muchii tăietoare ascuțite întreținute cu atenție se prind mai puțin și sunt mai ușor de ghidat.

- g) **Utilizați electroueltele, unealta de intervenție, uneltele de intervenție etc. corespunzător instrucțiunilor acestora. Luați în considerare condițiile de lucru și activitatea care trebuie efectuată.** Întrebuințarea uneltelor electrice în alte scopuri decât cele special prevăzute poate duce la situații periculoase.
- h) **Păstrați mânerul și suprafețele de prindere uscate, curate și lipsite de ulei și grăsimi.** Mânerul și suprafețele de prindere alunecoase nu permit o operare și un control al uneltei electrice în condiții de siguranță în caz de situații neprevăzute.

## 26.6 Manipularea și utilizarea uneltei cu acumulator

- a) **Încărcați acumulatorul numai cu încărcătoarele recomandate de fabricant.** La un încărcător adecvat unui anumit tip de acumulator, există pericolul de incendiu dacă acesta este utilizat cu alte acumulatori.
- b) **Întrebuințați numai acumulatori prevăzuți special pentru uneltele electrice.** Utilizarea altor acumulatori poate conduce la răniri și pericol de incendiu.
- c) **Nu țineți acumulatorul în apropierea agrafelor de birou, monedelor, cheilor, acelor, șuruburilor sau altor obiecte metalice care ar putea duce la formarea de punți cu contactele.** Un scurtcircuit cu contactele acumulatorului poate duce la arderi sau incendii.
- d) **În cazul utilizării necorespunzătoare lichidului din acumulator s-ar putea revărsa. Evitați contactul cu acesta. În cazul unui contact accidental, clătiți bine cu apă. Dacă lichidul ajunge la ochi, apelați la ajutorul unui medic.** Lichidul revărsat al acumulatorului poate duce la iritații sau arsuri ale pielii.
- e) **Nu utilizați un acumulator deteriorat sau modificat.** Acumulatorii deteriorați sau modificați se pot comporta imprevizibil și pot cauza un incendiu, explozie sau rănire.
- f) **Nu expuneți acumulatorul la foc sau la temperaturi ridicate.** Focul sau temperaturile de peste 130 °C (265 °F) pot cauza explozii.
- g) **Urmați toate instrucțiunile referitoare la încărcare și nu încărcați niciodată acumulatorul sau unealta cu acumulator în afara intervalului de temperatură specificat în manualul de instrucțiuni.** Încărcarea incorectă sau încărcarea în afara intervalului de temperatură admis poate distruge acumulatorul și crește riscul de incendiu.

## 26.7 Service

- a) **Pentru repararea unelei electrice adresați-vă numai personalului calificat de specialitate și numai cu piese originale de schimb.** Astfel se garantează păstrarea siguranței unelei electrice.
- b) **Nu faceți niciodată service la acumulatorii deteriorați.** Toate lucrările de întreținere a acumulatorului trebuie efectuate doar de către producător sau de unitățile de service autorizate.

## 26.8 Instrucțiuni de siguranță pentru utilajele de tăiat material lemnos

### Instrucțiuni de siguranță generale pentru utilajele de tăiat material lemnos

- a) **Nu apropiați lanțul fierăstrăului de corp atunci când utilajul de tăiat material lemnos funcționează.** Înaintea pomirii utilajului de tăiat material lemnos, asigurați-vă că lanțul fierăstrăului nu atinge nimic. În timpul funcționării utilajului de tăiat material lemnos, este suficient un singur moment de neatenție astfel încât îmbrăcămintea sau părți ale corpului să fie prinse de lanț.
- b) **Țineți întotdeauna utilajul de tăiat material lemnos cu o mână pe mânerul de comandă și cu cealaltă mână pe punctul de prindere suplimentar.**
- c) **Țineți utilajul de tăiat material lemnos doar de suprafețele de prindere izolate, deoarece lanțul fierăstrăului poate să atingă cabluri electrice ascunse.** Contactul lanțului fierăstrăului cu un cablu străbătut de curent electric poate pune părțile metalice ale utilajului sub tensiune și duce la electrocutare.
- d) **Purtați ochelari de protecție. Se recomandă alt echipament de protecție pentru auz, cap, mâini, picioare și tălpi.** Îmbrăcămintea de protecție adecvată reduce pericolul de accidentare datorat materialelor aruncate și atingerii accidentale a lanțului fierăstrăului.
- e) **Nu operați utilajul de tăiat material lemnos pe un copac, o scară, de pe un acoperiș sau de pe o suprafață instabilă.** La operarea în aceste condiții există pericol de accidentare.
- f) **Asigurați permanent o poziție stabilă și întrebuințați utilajul de tăiat material lemnos numai atunci când vă aflați pe un teren rezistent, sigur și uniform.** Suprafețele de sprijin alunecoase sau instabile ar putea cauza

pierderea echilibrului sau pierderea controlului asupra utilajului de tăiat material lemnos.

- g) **La tăierea unei ramuri aflate sub tensiune, țineți cont că aceasta revine pe traiectoria arcuită.** Atunci când tensiunea din fibrele de lemn este eliberată, ramura tensionată îl poate lovi pe utilizator și/sau utilajul de tăiat material lemnos ar scăpa de sub control.
- h) **Acordați o atenție deosebită tăierii lemnului în partea inferioară și arbuștilor.** Materialul subțire poate fi prins în lanțul fierăstrăului și vă poate lovi sau vă poate face să vă pierdeți echilibrul.
- i) **Transportați utilajul de tăiat material lemnos în stare dezactivată și cu lanțul fierăstrăului îndepărtat de corpul dumneavoastră. La transportarea sau depozitarea utilajului de tăiat material lemnos, întrebuințați permanent husa de protecție.** Manipularea atentă a utilajului de tăiat material lemnos reduce posibilitatea contactului întâmplător cu lanțul aflat în mișcare.
- j) **Respectați instrucțiunile de lubrifiere, de tensionare a lanțului și de înlocuire a șinei port-lanț și a lanțului ferăstrăului.** Un lanț tensionat sau lubrifiat necorespunzător se poate rupe sau poate crește riscul de vătămare.
- k) **Debitați numai material lemnos. Nu folosiți utilajul de tăiat material lemnos pentru lucrări diferite de cele pentru care acesta este destinat. Exemplu: nu folosiți utilajul de tăiat material lemnos pentru tăiere de metal, material plastic, zidărie sau materiale de construcții; folosiți-l numai pentru tăiere de lemn.** Întrebuințarea utilajului de tăiat material lemnos pentru lucrări necorespunzătoare poate duce la situații periculoase.
- l) **Acest utilaj de tăiat material lemnos nu este adecvat pentru doborârea copacilor.** Întrebuințarea utilajului de tăiat material lemnos pentru lucrări necorespunzătoare poate duce la rănirea gravă a utilizatorului sau a altor persoane.
- m) **Urmați toate instrucțiunile, dacă eliberați utilajul de tăiat material lemnos de acumulările de material, dacă îl depozitați sau efectuați lucrări de întreținere. Asigurați-vă că este oprit comutatorul și că este scos acumulatorul.** O punere în funcțiune neașteptată a utilajului de tăiat material lemnos pe durata îndepărtării acumulărilor de material sau în timpul lucrărilor de întreținere poate cauza accidente grave.



[www.stihl.com](http://www.stihl.com)



0458-694-9821-B



0458-694-9821-B